

EasyControl  
Art. 1881

- GR** Οδηγίες χρήσης  
Ηλεκτρονικός προγραμματι-  
στής ποτίσματος
- 
- PL** Instrukcja obsługi  
Sterownik nawadniania
- 
- CZ** Návod k použití  
Zavlažovací počítač
- 
- SK** Návod na použitie  
Zavlažovací počítač
- 
- H** Használati útmutató  
Öntözőkomputer
- 
- HR** Uputstva za upotrebu  
Kompjuter za upravljanje  
navodnjavanja
- 
- RUS** Инструкция по эксплуатации  
Компьютер для полива
- 
- TR** İşletim kılavuzu  
Su Bilgisayarı
- 
- BG** Инструкция за експлоатация  
Компютър за вода

GR

PL

CZ

SK

H

HR

RUS

TR

BG

# Компьютер для полива EasyControl GARDENA



Это перевод оригинала немецкой инструкции по эксплуатации.

Прочитайте ее, пожалуйста, внимательно, и соблюдайте ее указания. При помощи этой инструкции Вы ознакомитесь с компьютером для полива, научитесь правильно обращаться с ним и узнаете необходимые правила техники безопасности.



Из соображений безопасности детям и подросткам в возрасте до 16 лет и лицам, не изучившим эту инструкцию по эксплуатации, использовать компьютер для полива не разрешается. Лицам с ограниченными физическими или умственными способностями разрешается использовать изделие только в присутствии или после инструктажа ответственного лица. Дети должны быть под присмотром: нельзя допустить, чтобы они играли с этим изделием.

## Содержание

→ Пожалуйста, бережно сохраняйте эту инструкцию.

|  |     |
|--|-----|
| 1. Область применения Вашего компьютера для полива фирмы GARDENA ..... | 117 |
| 2. Указания техники безопасности .....                                 | 117 |
| 3. Функция .....   | 118 |
| 4. Ввод в действие .....   | 121 |
| 5. Программирование .....  | 124 |
| 6. Вывод из эксплуатации .....   | 128 |
| 7. Техническое обслуживание .....                                      | 129 |
| 8. Устранение неисправностей .....                                     | 130 |
| 9. Поставляемые принадлежности .....                                   | 132 |

|                              |     |
|------------------------------|-----|
| 10. Технические данные ..... | 133 |
| 11. Сервис / Гарантия .....  | 134 |

## 1. Область применения Ваш его компьютера для полива

---

**Применение по назначению:**

Компьютер для полива фирмы GARDENA рпредназначен исключительно для управления наружными дождевальными и оросительными системами на частных приусадебных участках, в садах и на огородах. Компьютер можно использовать для полива участков во время отпуска.

**Необходимо учесть**



**Компьютер для полива фирмы GARDENA не разрешается применять в промышленности и в соединении с химикалиями, пищевыми продуктами, легковоспламеняющимися и взрывоопасными веществами.**

## 2. Указания техники безопасности

---

**Батарея:**

**Из соображений надежности работы разрешается использовать только 9 В щелочномарганцевую батарею (щелочную) типа IEC 6LR61!**

Для предотвращения отказа компьютера для полива в результате разрядки батареи во время длительного перерыва, батарею следует заменить, если мигает ее символ на дисплее.

### **Ввод в действие:**

Компьютер для полива разрешается монтировать только вертикально накидной гайкой вверх, чтобы предотвратить проникновение воды в отделение для батареи.

Для надежной работы таймера минимальный расход воды составляет 20 – 30 л/час для каждого вывода. Напр., для управления капельной системой полива требуется не менее 10 капельниц по 2 литра каждая.

При высоких температурах (выше 60 °С на дисплее) может случиться, что дисплей погаснет; это не оказывает влияние на исполнение программы.

После охлаждения изображение на дисплее появляется снова.

Температура протекающей воды не должна превышать 40 °С.

→ Применяйте только чистую пресную воду.

Минимальное рабочее давление: 0,5 бар, максимальное рабочее давление: 12 бар.

Избегать растягивающих нагрузок.

→ Не тянуть за подсоединенный шланг.

Если узел управления вынуть при открытом клапане, то клапан останется открытым, пока узел не будет снова вставлен.

## **3. Функция**

При помощи таймера для подачи воды можно устроить полностью автоматизированный полив сада через каждый из обоих выводов в любое желаемое время до трех раз в день (каждые 8 часов). При этом для орошения можно использовать дождевальную аппарат, спринклерную систему или систему капельного орошения.

Компьютер автоматически обеспечивает полив в соответствии с заданной программой, что позволяет использовать его в период отпуска. Рано утром или поздно вечером испарение и, соответственно расход воды минимальны.

Программа орошения вводится несложным способом при помощи элементов управления.

Программа полива включает в себя данные о длительностях полива и цикла, а также времени начала полива.

### Элементы управления:

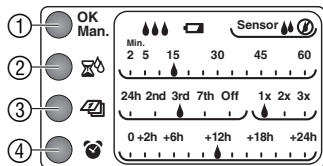

| Кнопки                                     | Функция                                     |
|--|---|
| ① <b>Кнопка OK /</b><br><b>Кнопка Man.</b> | Ввод выставленных кнопками  -  -  значений. |
| ② <b>Кнопка</b>                            | Изменяет длительность полива.               |
| ③ <b>Кнопка</b>                            | Изменяет цикл полива.                       |
| ④ <b>Кнопка</b>                            | Сдвигает время начала полива.               |

## Показания на дисплее:

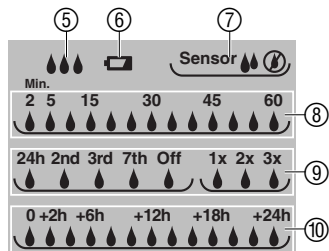

## Показание

## Описание

|   |               |  |
|---|---------------|--|
| ⑤ |               | Поочередно мигают во время полива.   |
| ⑥ |               | Мигает, если необходимо заменить батарею. Клапан будет открыт еще в течение 4 недель.<br>Показывается постоянно, если батарея полностью разрядилась. Клапан больше не откроется.<br>(Замена батареи описана в гл. 4. Ввод в действие, „Установка батареи“).                          |
| ⑦ | <b>Датчик</b> | Показывает, что датчик сигнализирует сухость, и выполняется запрограммированный полив.<br><br><b>Датчик</b> Показывает, что датчик сигнализирует влагу, и запрограммированный полив не выполняется<br>(см. 4. Ввод в действие „Подключить датчик влажности почвы или датчик дождя“). |
| ⑧ |               | Длительность полива<br>( мигает в режиме ввода).   |
| ⑨ |               | Цикл полива<br>( мигает в режиме ввода).   |

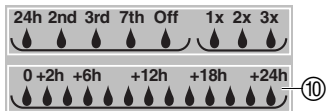

- ⑩ Смещение времени начала (💧 мигает в режиме ввода). Показывает оставшееся до начала исполнения программы время.

## 4. Ввод в действие

### Установка батарей:

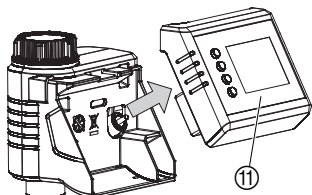

Компьютер для полива можно запитывать только от щелочно-марганцевой батареи на 9 В (щелочной) типа IEC 6LR61.

1. Вынуть блок управления ⑪ из корпуса компьютера для полива.
2. Вложить батарею в отделение для нее ⑫. **При этом соблюдать полярность P.**

*На дисплее в течение 2 секунд показываются все ЖК-символы, затем мигает символ 💧 длительности полива (см. 5. Программирование).*

3. Вставить узел управления ⑪ назад в корпус прибора.

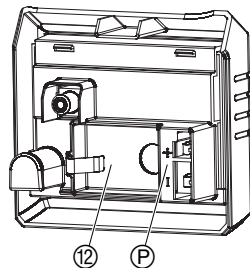

### Подключение таймера для полива:

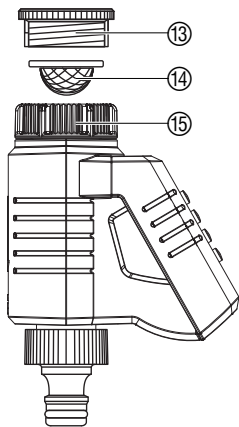

Компьютер для полива оснащен накидной гайкой ⑮ для водопроводных кранов с резьбой 33,3 мм (G 1"). Прилагаемый адаптер ⑬ служит для подсоединения компьютера к водопроводным кранам с резьбой 26,5 мм (G ¾").

→ Вложить сетчатый фильтр ⑭ в накидную гайку ⑮ и присоединить компьютер к водопроводному крану.



**Присоединить датчик  
влажности почвы или  
датчик дождя (опции):**

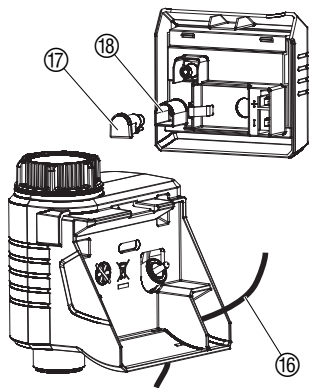

Кроме полива по времени, имеется возможность учета влажности почвы или осдков в программе полива.

**Примечание:** При достаточной влажности почвы или осадках происходит остановка выполнения программы или ее продолжение. Полив вручную независимо от этого возможен в любое время.

1. Вынуть блок управления (11) из корпуса компьютера (см. 4. Ввод в действие „Установка батареи“).
2. Установить датчик влажности почвы **в** зоне полива, **– или –** датчик дождя (при необходимости с удлинителем кабеля) **за пределами** зоны дождевания.
3. Продеть кабель датчика (16) в отверстие корпуса.
4. Снять покрытие (17) и вставить штекер кабеля датчика (18) в розетку компьютера для датчика (18).

*До появления показания статуса датчика на дисплее может пройти время до 1 минуты.*

Для подключения старых моделей датчиков, возможно, понадобится кабельный адаптер **GARDENA артикул 1189-00.600.45**, который можно приобрести через сервис фирмы GARDENA.

### Установка защиты от кражи (опция):

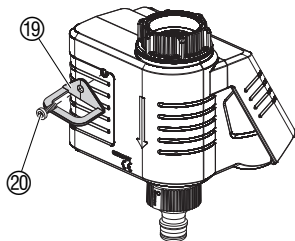

Для защиты компьютера для полива от кражи можно приобрести защитное приспособление фирмы **GARDENA**, артикул **1815-00.791.00**, через сервис фирмы GARDENA.

1. Прикрутить хомут ①⑨ болтом ②⑩ к задней стороне компьютера.
2. Этот хомут ①⑨ можно прицепить, например, к запираемой цепочке.

Болт после одного закручивания больше не возможно открутить.

## 5. Программирование

**Совет:** → Программируйте компьютер для полива при закрытом водопроводном кране. Так Вы избежите нежелательного промокания.

### Ввод программы полива:

Для удобства программирования можно вынуть узел управления из корпуса компьютера (см. 4. Ввод в действие, „установка батареи“).

Если вставлена батарея, то автоматически по очереди вызываются все шаги программы, пока не будет введена полная

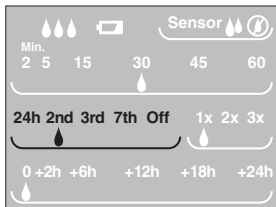
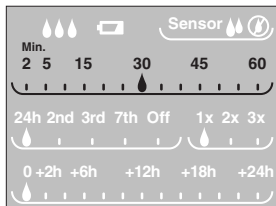

программа полива. Если в течение 10 минут программа не вводится, то цикл полива переключается на („Откл“) „Off“.

### Установка длительности полива:

Длительность полива может составить от **2** до **60** минут (с интервалами по 5 минут).

1. Нажать кнопку . Символ мигает под текущей длительностью полива.
2. Нажимать кнопку , пока не будет выставлена желаемая длительность полива (напр., **30** минут).
3. Нажать кнопку **OK**. Длительность полива сохранена.

### Установка цикла полива (день / частота):

Дни полива можно назначить от „ежедневно“ (**24h**) до „каждые 7 дней“ (**7th**), а частоту полива в назначенные дни выбрать из трех вариантов: **1x** (каждые 24 часа), **2x** (каждые 12 часов) и **3x** (каждые 8 часов).

При **Off** (Откл) программа полива не будет выполнена.

1. Нажать кнопку . Символ мигает под текущими днями полива.
2. Нажимать кнопку , пока не будут выставлены желаемые дни полива (напр., **2nd** = каждый 2-й день).

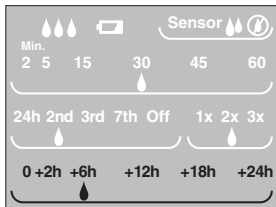
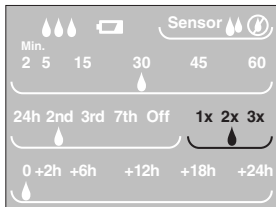

### Важные замечания:

3. Нажать кнопку **OK**.

*Символ мигает под текущей частотой полива.*

4. Нажимать кнопку , пока не будет выставлена желаемая частота полива (напр., **2x** = 2 раза за 24 часа).

5. Нажать кнопку **OK**.

*Цикл полива сохранен.*

### Установка смещения времени начала:

Момент начала можно сместить на время до 24 часов (полив будет выполнен соответственно позже). При установке времени начала (**0**) полив выполняется немедленно (клапан сразу же открывается).

1. Нажать кнопку .

*Символ мигает под текущей длительностью смещения.*

2. Нажимать кнопку , пока не будет выставлена желаемая длительность полива (напр., **+6h** = полив на 6 часов позже).

3. Нажать кнопку **OK**.

*Смещение начала полива сохранено.*

Если дни полива будут установлены на **Off**, то программа полива деактивируется, а длительность полива и смещение начала полива не могут быть изменены. Полив вручную, однако, возможен.

Для активирования программы нужно выбрать для дней полива настройку, отличную от **Off**.

### Полив вручную:

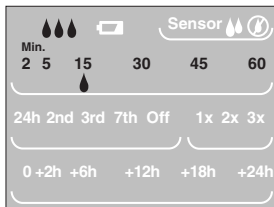
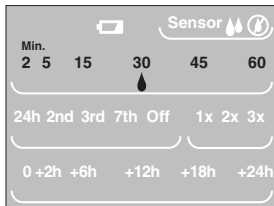

Клапан можно в любое **время открыть или закрыть вручную**. Можно также досрочно закрыть открытый под управлением программы клапан, не изменяя данные программы (т. е. длительности полива и цикла, время начала). Блок управления должен быть вставлен.

1. Нажать кнопку **Man**.

Символ  мигает на дисплее в течение 10 секунд под текущей длительностью полива (производителем установлены 30 минут).

2. Во время мигания длительности полива, ее величину можно изменить нажатием кнопки  (между **2** и **60** минутами) (напр., **15** минут) и подтвердить ввод нажатием кнопки **OK**. Клапан откроется.

3. Чтобы досрочно закрыть клапан, нужно нажать кнопку **Man**. Клапан закроется.

Измененная вручную длительность полива будет сохранена и не зависит от длительности полива в программе, т. е. при каждом ручном открывании клапана в будущем действует измененная длительность полива.

Если клапан был открыт вручную и запрограммированное начало полива лежит в промежутке открытия вручную, то время начала программы подавляется.

**Пример:** клапан был **открыт вручную в 9 часов**, длительность открытия составляет 15 минут. Программа, **время начала** которой лежит между **9 и 9.15 часами**, в этом случае выполнена не будет.

## 6. Вывод из эксплуатации

---

**Зимнее время / хранение:**



1. Чтобы батарея не разряжалась, ее следует вынуть (см. 4. Ввод в эксплуатацию).

После новой установки батареи весной нужно заново ввести программу полива.

2. Блок управления и узел клапанов нужно хранить в защищенном от замерзания сухом месте.

**Утилизация:**

(согласно Директиве  
ЕС RL2002/96)



Прибор нельзя выбрасывать вместе с домашним мусором, его нужно утилизировать в соответствии с местными предписаниями.

→ В Германии важно утилизировать прибор через коммунальный пункт сбора отходов.

### Утилизация выработавшей ресурс батареи:

→ принести батарею туда, где она была куплена, или утилизировать через коммунальный пункт сбора отходов.

Утилизировать батарею **только в разряженном состоянии.**

## 7. Техническое обслуживание

### Очистка грязеуловителя:

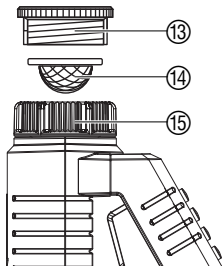

Грязеуловитель ⑭ следует регулярно контролировать и при необходимости чистить.

1. Ствернуть накидную гайку ⑮ компьютера вручную с резьбы водопроводного крана (без плоскогубцев).
2. При необходимости открутить адаптер ⑬.
3. Вынуть грязеуловитель ⑭ из накидной гайки ⑮ и очистить его.
4. Снова установить компьютер (см. 4. Ввод в эксплуатацию, „Подключение компьютера для полива“).

## 8. Устранение неисправностей

| Нарушение   | Возможная причина   | Устранение  |
|---|---|---|
| На дисплее нет показаний                                | Батарея вставлена неправильно.  | → Проверить полярность (+/-).   |
|   | Батарея полностью разряжена.  | → Вставить новую батарею (щелочную).  |
|   | Температура дисплея выше 60 °С.   | После понижения температуры изображение появляется снова.                         |
| Полив вручную при нажатии кнопки Map. не действует      | Батарея разряжена (постоянно  показывается). | → Вставить новую батарею (щелочную).  |
|   | Закрыт водопроводный кран.  | → Открыть водопроводный кран.   |
|   | Блок управления не вставлен.  | → Вставить блок управления в корпус.  |
| Программа полива не выполняется (клапан не открывается) | Ввод или изменение программы во время или незадолго до стартового импульса.   | → Произвести ввод или изменение программы вне запрограммированных моментов пуска. |
|   | Клапан был перед этим открыт вручную.   | → Не допускать возможных пересечений с программой.                                |



| Нарушение  | Возможная причина  | Устранение   |
|--|--|--|
| <b>Программа полива не выполняется (клапан не открывается)</b> | Закрит водопроводный кран.                                       | → Открыть водопроводный кран.  |
|  | Датчик влажности почвы или датчик дождя сигнализирует влажность. | → В случае сухости проверить настройку и место установки соответствующего датчика. |
|  | Блок управления не вставлен.                                     | → Вставить блок управления в корпус.   |
|  | Батарея разряжена (постоянно (🔋) показывается).                  | → Вставить новую батарею (щелочную).   |
| <b>Клапан компьютера для полива не закрывается</b>             | Расход воды ниже минимального (20 л/час).                        | → Подключить больше устройств для капельного полива.                               |



**В случае других нарушений мы просим Вас обратиться в бюро обслуживания фирмы GARDENA.**

**Ремонт разрешается выполнять только на пунктах сервиса фирмы GARDENA или через уполномоченные фирмой GARDENA торговые организации.**

## 9. Поставляемые принадлежности

---

**GARDENA**

Датчик влажности почвы

**Артикул 1188**

---

**GARDENA**

электронный датчик дождя

**Артикул 1189**

---

**GARDENA**

Защита от кражи

**Артикул 1815-00.791.00**  
через сервис фирмы  
**GARDENA**

---

**GARDENA**

Адаптер для кабеля

Для подключения старых  
датчиков GARDENA

**Артикул 1189-00.600.45**  
через сервис фирмы  
**GARDENA**

---

**GARDENA**

переходник для кабеля

Для одновременного  
подключения датчиков  
влажности почвы и дождя

**Артикул 1189-00.630.00**  
через сервис фирмы  
**GARDENA**

## 10. Технические данные

---

**Min. / Max. рабочее давление:** 0,5 бар / 12 бар

---

**Рабочая температура:** от 5 °С до 50 °С

---

**Пропускаемая среда:** чистая пресная вода

---

**Max. температура воды:** 40 °С

---

**Число поливов по программе в сутки:** 3 x (каждые 8 часов), 2 x (каждые 12 часов), 1 x (каждые 24 часов)

---

**Количество программно-управляемых циклов полива в неделю:** каждый день, каждый 2-й, 3-й или 7 день.

---

**Длительность полива:** от 2 до 60 минут (шагами по 5 минут)

---

**Батарея для питания:** 1 x 9 В щелочно-марганцевая (щелочная) типа IEC 6LR61

---

**Срок службы батареи:** примерно 1 год

---

## 11. Сервис / Гарантия

---

Фирма GARDENA предоставляет на данное изделие гарантию сроком на 2 года со дня продажи. Гарантийное обслуживание распространяется на все существенные дефекты прибора, которые на основании доказательств можно отнести на ошибки материала или производства. Гарантийное обслуживание осуществляется посредством предоставления исправного прибора или бесплатным ремонтом на наш выбор при выполнении следующих условий:

- Прибор использовался в соответствии с рекомендациями инструкции по применению.
- Ни покупатель, ни третье лицо не пытались самостоятельно отремонтировать прибор.
- Порча компьютера для полива в результате неверно вставленной или вытекшей батареи исключается из гарантийных обязательств.
- Порча в результате замерзания также исключается из обязательств по гарантии.

Эта гарантия производителя не касается существующих требований по гарантийному обслуживанию продавца.

Быстроизнашивающиеся детали исключены из гарантийного обслуживания.

**Deutschland / Germany**

GARDENA GmbH  
Central Service  
Hans-Lorenser-Straße 40  
D-89079 Ulm  
Produktfragen:  
(+49) 731 490-123  
Reparaturen:  
(+49) 731 490-290  
service@gardena.com

**Albania**

COBALT Sh.p.k.  
Rr. Siri Kodra  
1000 Tirana

**Argentina**

Husqvarna Argentina S.A.  
Av.del Libertador 5954 -  
Piso 11 - Torre B  
(C1428ARP) Buenos Aires  
Phone: (+54) 11 5194 5000  
info.gardena@  
ar.husqvarna.com

**Armenia**

Garden Land Ltd.  
61 Tigran Mets  
0005 Yerevan

**Australia**

Husqvarna Australia Pty. Ltd.  
Locked Bag 5  
Central Coast BC  
NSW 2252  
Phone: (+61) (0) 2 4352 7400  
customer.service@  
husqvarna.com.au

**Austria / Österreich**

Husqvarna Austria GmbH  
Consumer Products  
Industriezeile 36  
4010 Linz  
Tel.: (+43) 732 77 01 01 -90  
consumer.service@husqvarna.at

**Azerbaijan**

Firm Progress  
a. Aliyev Str. 26A  
1052 Baku

**Belgium**

GARDENA Belgium NV/SA  
Sterrebeekstraat 163  
1930 Zaventem  
Phone: (+32) 2 720 92 12  
Mail: info@gardena.be

**Bosnia / Hercegovina**

SILK TRADE d.o.o.  
Industrijska zona Bukva bb  
74260 Tešanj

**Brazil**

Husqvarna do Brasil Ltda  
Av. Francisco Matarazzo,  
1400 – 19º andar  
São Paulo - SP  
CEP: 05001-903  
Tel: 0800-112252  
marketing.br.husqvarna@  
husqvarna.com.br

**Bulgaria**

Хускварна България ЕООД  
Бул. „Андрей Ляпчев“ № 72  
1799 София  
Тел.: (+359) 02/975 30 76  
www.husqvarna.bg

**Canada / USA**

GARDENA Canada Ltd.  
100 Summerlea Road  
Brampton, Ontario L6T 4X3  
Phone: (+1) 905 792 93 30  
info@gardenacanada.com

**Chile**

Maquinarias Agroforestales  
Ltda. (Maga Ltda.)  
Santiago, Chile  
Avda. Chesterton  
# 8355 comuna Las Condes  
Phone: (+56) 2 202 4417  
Dalton@maga.cl  
Zipcode: 7560330

Temuco, Chile  
Avda. Valparaíso # 01466  
Phone: (+56) 45 222 126  
Zipcode: 4780441

**China**

Husqvarna (China) Machinery  
Manufacturing Co., Ltd.  
No. 1355, Jia Xin Rd.,  
Ma Lu Zhen, Jia Ding Dist.,  
Shanghai  
201801  
Phone: (+86) 21 59159629  
Domestic Sales  
www.gardena.com.cn

**Colombia**

Husqvarna Colombia S.A.  
Calle 18 No. 68 D-31, zona  
Industrial de Montevideo  
Bogotá, Cundinamarca  
Tel. 571 2922700 ext. 105  
jairo.salazar@  
husqvarna.com.co

**Costa Rica**

Compania Exim  
Euroiberoamericana S.A.  
Los Colegios, Moravia,  
200 metros al Sur del Colegio  
Saint Francis - San José  
Phone: (+506) 297 68 83  
exim\_euro@racsa.co.cr

**Croatia**

SILK ADRIA d.o.o.  
Josipa Lončara 3  
10090 Zagreb  
Phone: (+385) 1 3794 580  
silk.adria@zg.t-com.hr

**Cyprus**

Med Marketing  
17 Digeni Akrita Ave  
P.O. Box 27017  
1641 Nicosia

**Czech Republic**

Husqvarna Česko s.r.o.  
Türkova 2319/5b  
149 00 Praha 4 – Chodov  
Bezplatná infolinka:  
800 100 425  
servis@cz.husqvarna.com

**Denmark**

GARDENA / Husqvarna  
Consumer Outdoor Products  
Salgsafdelning Danmark  
Box 9003  
S-200 39 Malmö  
info@gardena.dk

**Dominican Republic**

BOSQUESA, S.R.L  
Carretera Santiago Licey  
Km. 5 ½  
Esquina Copal II.  
Santiago, Dominican Republic  
Phone: (+809) 736-0333  
joserbosquesa@claro.net.do

**Ecuador**

Husqvarna Ecuador S.A.  
Arupos E1-181 y 10 de Agosto  
Quito, Pichincha  
Tel. (+593) 22800739  
francisco.jacome@  
husqvarna.com.ec

**Estonia**

Husqvarna Eesti OÜ  
Consumer Outdoor Products  
Kesk tee 10, Aaviku küla  
Rae vald  
Harju maakond  
75305 Estonia  
kontakt.etj@husqvarna.ee

**Finland**

Oy Husqvarna Ab  
Consumer Outdoor Products  
Lautatarhankatu 8 B/ PL 3  
00581 HELSINKI  
info@gardena.fi

**France**

GARDENA France  
Immeuble Exposial  
9-11 allée des Pierres Mayettes  
ZAC des Barbannières, B.P. 99  
-F- 92232 GENNEVILLIERS  
cedex  
Tél. (+33) 01 40 85 30 40  
service.consommateurs@  
gardena.fr

**Georgia**

ALD Group  
Beliasvili 8  
1159 Tbilisi

**Great Britain**

Husqvarna UK Ltd  
Preston Road  
Aycliffe Industrial Park  
Newton Aycliffe  
County Durham  
DL5 6UP  
info.gardena@  
husqvarna.co.uk

**Greece**

ΕΛΛΑΣ Α.Ε.Β.Ε.  
Υπ/μα Ηφείστου 33Α  
Βλ. Πλ. Κορωπίου  
194 00 Κορωπί Αττικής  
V.A.T. EL094094640  
Phone: (+30) 210 66 20 225  
info@husqvarna-consumer.gr

**Hungary**

Husqvarna Magyarorszag Kft.  
Ezred u. 1-3  
1044 Budapest  
Telefon: (+36) 1 251-4161  
vevoszolgalat.husqvarna@  
husqvarna.hu

**Iceland**

Ó. Johnson & Kaaber  
Tunguhalsi 1  
110 Reykjavik  
ooj@ojk.is

**Ireland**

Husqvarna UK Ltd  
Preston Road  
Aycliffe Industrial Park  
Newton Aycliffe  
County Durham  
DL5 6UP  
info.gardena@  
husqvarna.co.uk

**Italy**

Husqvarna Italia S.p.A.  
Via Como 72  
23868 VALMADRERA (LC)  
Phone: (+39) 0341.203.111  
info@gardenaitalia.it

**Japan**

KAKUICHI Co. Ltd.  
Sumitomo Realty &  
Development Kojimachi  
BLDG., 8F  
5-1 Nibanncyo  
Chiyoda-ku  
Tokyo 102-0084  
Phone: (+81) 33 264 4721  
m\_ishihara@kaku-ichi.co.jp

**Kazakhstan**

LAMED Ltd.  
155/1, Tazhibayevoi Str.  
050060 Almaty  
IP Schmidt  
Abayavenue 3B  
110 005 Kostanay

**Korea**

Kyung Jin Trading CO.,LTD.  
107-4, SunDuk Bld.,  
YangJae-dong,  
Seochu-gu,  
Seoul, (zipcode: 137-891)  
Phone: (+82) (0)2 574-6300

**Kyrgyzstan**

Alye Maki  
av. Moladaya Guardir J 3  
720014 Bishkek

**Latvia**

Husqvarna Latvija  
Consumer Outdoor Products  
Bakūžu iela 6  
LV-1024 Rīga  
info@husqvarna.lv

**Lithuania**

UAB Husqvarna Lietuva  
Consumer Outdoor Products  
Ateities pl. 77C  
LT-52104 Kaunas  
centras@husqvarna.lt

**Luxembourg**

Magasins Jules Neuberg  
39, rue Jacques Stas  
Luxembourg-Gasperich 2549  
Case Postale No. 12  
Luxembourg 2010  
Phone: (+352) 40 14 01  
api@neuberg.lu

**Mexico**

AFOSA  
Av. Lopez Mateos Sur # 5019  
Col. La Calma 45070  
Zapopan, Jalisco  
Mexico  
Phone: (+52) 33 3818-3434  
icornejo@afosa.com.mx

**Moldova**

Convel S.R.L.  
290A Muncestii Str.  
2002 Chisinau

**Netherlands**

GARDENA Nederland B.V.  
Postbus 50176  
1305 AD ALMERE  
Phone: (+31) 36 521 00 00  
info@gardena.nl

**Neth. Antilles**

Jonka Enterprises N.V.  
Sta. Rosa Weg 196  
P.O. Box 8200  
Curaçao  
Phone: (+599) 9 767 66 55  
pgm@jonka.com

**New Zealand**

Husqvarna New Zealand Ltd.  
PO Box 76-437  
Manukau City 2241  
Phone: (+64) (0) 9 9202410  
support.nz@husqvarna.co.nz

**Norway**

GARDENA  
Husqvarna Consumer  
Outdoor Products  
Salgskontor Norge  
Klevertveien 6  
1540 Vestby  
info@gardena.no

**Peru**

Husqvarna Perú S.A.  
Jr. Ramón Cárcamo 710  
Lima 1  
Tel: (+51) 1 3320400  
ext. 416  
juan.remuzgo@husqvarna.com

**Poland**

Husqvarna  
Poland Spółka z o.o.  
ul. Wysockiego 15 b  
03-371 Warszawa  
Zapopan, Jalisco  
22 330 96 00  
gardena@husqvarna.com.pl

**Portugal**

Husqvarna Portugal, SA  
Lagoa - Albarraque  
2635 - 595 Rio de Mouro  
Tel.: (+351) 21 922 85 30  
Fax : (+351) 21 922 85 36  
info@gardena.pt

**Romania**

Madex International Srl  
Soseaua Odaii 117 - 123,  
RO 013603  
București, S 1  
Phone: (+40) 21 352.76.03  
madex@ines.ro

**Russia**

ООО „Хускварна“  
141400, Московская обл.,  
г. Химки,  
улица Ленинградская,  
владение 39, стр.6  
Бизнес Центр  
„Химки Бизнес Парк“,  
помещение ОВ02\_04

**Serbia**

Domel d.o.o.  
Autoput za Novi Sad bb  
11273 Belgrade  
Phone: (+381) 1 18 48 88 12  
miroslav.jejina@domel.rs

**Singapore**

Hy-Ray PRIVATE LIMITED  
40 Jalan Pemimpin  
#02-08 Tat Ann Building  
Singapore 577185  
Phone: (+65) 6253 2277  
shiyang@hyray.com.sg

**Slovak Republic**

Husqvarna Česko s.r.o.  
Türkova 2319/5b  
149 00 Praha 4 - Chodov  
Bezplatná infolinka:  
800 154 044  
servis@sk.husqvarna.com

**Slovenia**

Husqvarna Austria GmbH  
Consumer Products  
Industriezeile 36  
4010 Linz  
Tel.: (+43) 732 77 01 01-90  
consumer.service@  
husqvarna.at

**South Africa**

Husqvarna  
South Africa (Pty) Ltd  
Postnet Suite 250  
Private Bag X6,  
Cascades, 3202  
South Africa  
Phone: (+27) 33 846 9700  
info@gardena.co.za

**Spain**

Husqvarna España S.A.  
C/ Basauri, nº 6  
La Florida  
28023 Madrid  
Phone: (+34) 91 708 05 00  
atencioncliente@gardena.es

**Suriname**

Agrofix n.v.  
Verlengde Hogestraat # 22  
Phone: (+597) 472426  
agrofix@sr.net  
Pobox : 2006  
Paramaribo  
Suriname-South America

**Sweden**

Husqvarna AB  
S-561 82 Huskvarna  
info@gardena.se

**Switzerland / Schweiz**

Husqvarna Schweiz AG  
Consumer Products  
Industriestrasse 10  
5506 Mägenwil  
Phone: (+41) (0) 848 800 464  
info@gardena.ch

**Turkey**

GARDENA Dost Diş Ticaret  
Müessesilik A.Ş.  
Sanayi Çad. Adil Sokak  
No: 1/B Kartal  
34873 Istanbul  
Phone: (+90) 216 38 93 939  
info@gardena-dost.com.tr

**Ukraine / Україна**

ТОВ «Хусварна Україна»  
вул. Васильківська, 34,  
офіс 204-р  
03022, Київ  
Тел. (+38) 044 498 39 02  
info@gardena.ua

**Uruguay**

FELI SA  
Entre Rios 1083 CP 11800  
Montevideo - Uruguay  
Tel: (+598) 22 03 18 44  
info@felisa.com.uy

**Venezuela**

Corporación Casa y Jardín C.A.  
Av. Caroní, Edif. Trezmen, PB.  
Colinas de Bello Monte.  
1050 Caracas.  
Tlf: (+58) 212 992 33 22  
info@casayjardin.net.ve

1881-29.960.01/1113  
© GARDENA  
Manufacturing GmbH  
D-89070 Ulm  
http://www.gardena.com