

## MBS 18 LTX 2.5



**de** Originalbetriebsanleitung 6

**en** Original Instructions 11

**fr** Notice originale 16

**nl** Originele gebruiksaanwijzing 21

**it** Istruzioni per l'uso originali 26

**es** Manual original 31

**pt** Manual de instruções original 36

**sv** Originalbruksanvisning 41

**fi** Alkuperäisen käyttöohjeen käännös 46

**no** Original bruksanvisning 51

**da** Original brugsanvisning 56

**pl** Originalna instrukcja obsługi 61

**el** Πρωτότυπο οδηγιών λειτουργίας 66

**hu** Eredeti használati utasítás 72

**ru** Оригинальное руководство по эксплуатации 77

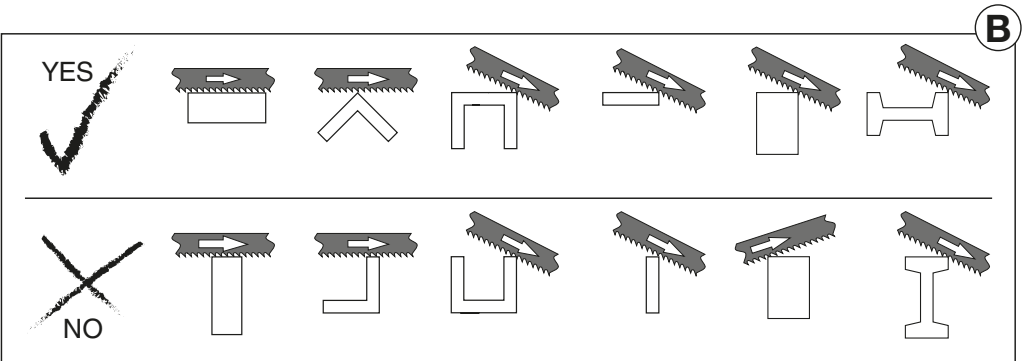
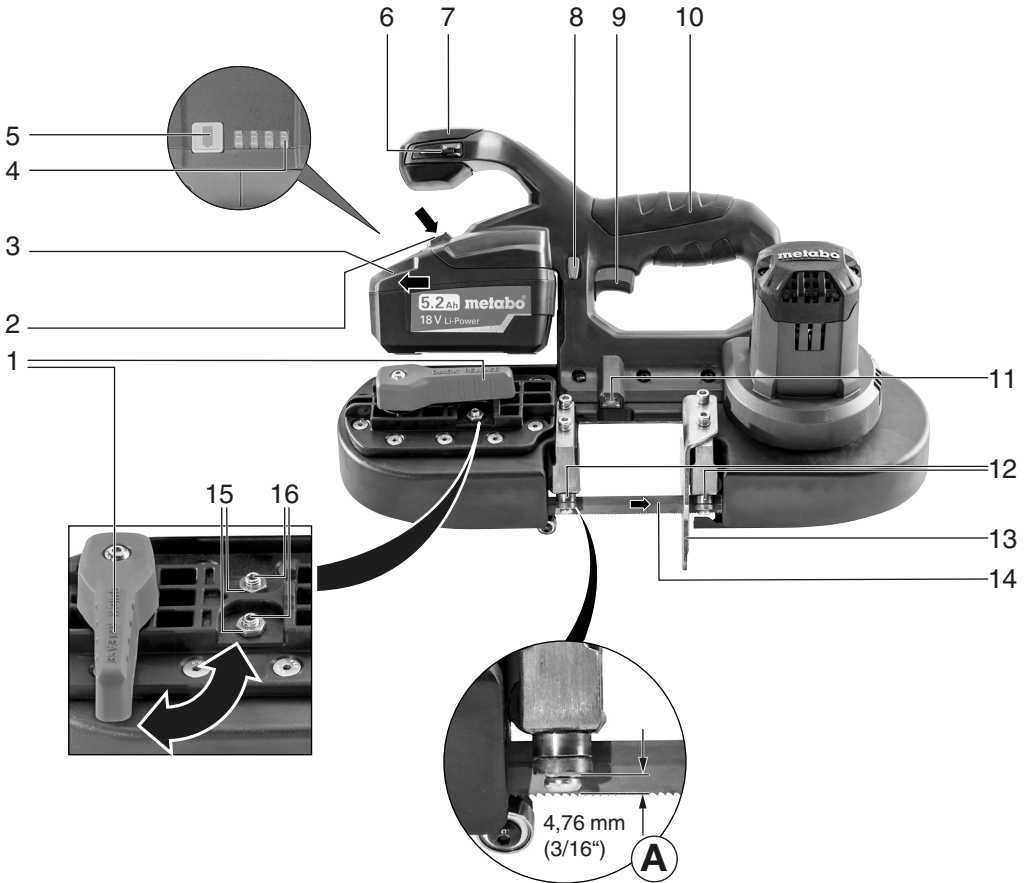

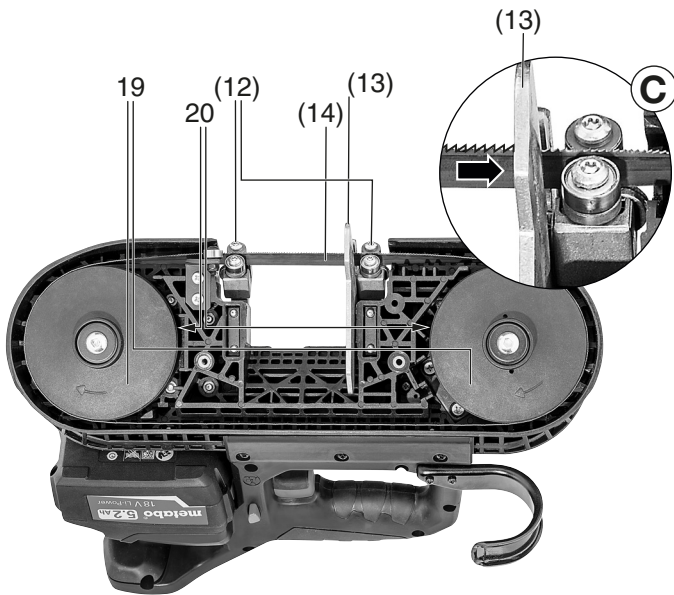
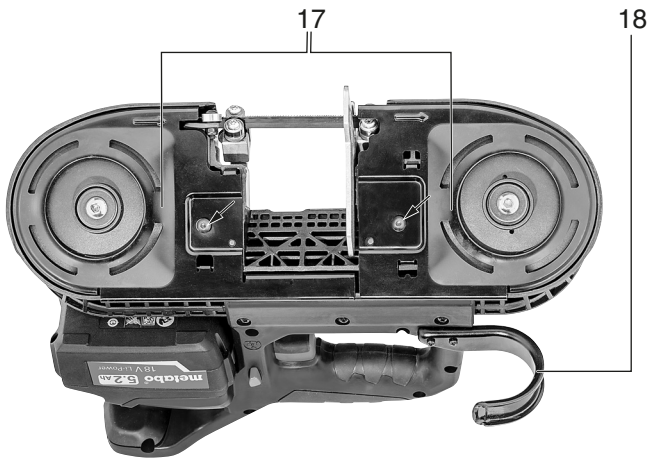

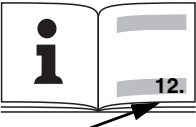
		<p align="center"><b>MBS 18 LTX 2.5</b> *1) Serial Number: 13022..</p>
<b>U</b>	<b>V</b>	18
<b>n<sub>0</sub></b>	min <sup>-1</sup> (rpm)	480
<b>v<sub>0</sub></b>	m/min (ft/min)	174 (574)
<b>T</b>	mm (in)	63,5 (2 1/2)
<b>B</b>	mm (in)	835 x 12,0 x 0,5 (32 x 1/2 x 1/64)
<b>m</b>	kg (lbs)	4,2 (9.3)
<b>a<sub>h</sub> / K<sub>h</sub></b>	m/s <sup>2</sup>	2,5 / 1,5
<b>L<sub>pA</sub> / K<sub>pA</sub></b>	dB (A)	79,6 / 3
<b>L<sub>WA</sub> / K<sub>WA</sub></b>	dB (A)	90,6 / 3

**CE** \*2) 2014/30/EU, 2006/42/EC, 2011/65/EU  
\*3) EN 60745-1:2009+A11:2010, EN 60745-2-20:2009

ppac: 

2016-02-02, Volker Siegle  
Direktor Produktentstehung & Qualität (Vice President Product Engineering & Quality)  
\*4) Metabowerke GmbH - Metabo-Allee 1 - 72622 Nuertingen, Germany

**A**



ASC ultra



ASC 15



ASC 30-36

etc.

**B**



18 V

Li-Power

4,0 Ah

6.25591

18 V

Li-Power

5,2 Ah

6.25592

18 V

LiHD

5,5 Ah

6.25342

18 V

LiHD

6,2 Ah

6.25341

etc.

**C**

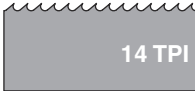

14 TPI

6.26427

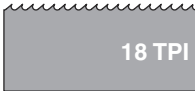

18 TPI

6.26428

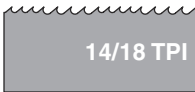

14/18 TPI

6.26429

# Оригинальное руководство по эксплуатации

## 1. Декларация соответствия

Настоящим мы заявляем со всей ответственностью: Данные аккумуляторные ленточные пилы с идентификацией по типу и серийному номеру \*1) отвечают всем действующим требованиям директив \*2) и норм \*3). Техническая документация для \*4) - см. на стр. 4.

## 2. Использование по назначению

С помощью данной аккумуляторной ленточной пилы можно делать разделительные резы в металле и твердой пластмассе. При этом разрезаемые материалы должны плотно прилегать к пиле. Аккумуляторная ленточная пила пригодна для выполнения прямых резов с углом скоса до 45°. Соблюдайте рекомендации, приведенные в паспорте пилы.

Не распиливайте пластмассы, которые могут расплавиться в результате нагрева трением. Распиливание плавящихся пластмасс может вызвать перегорание двигателя в результате его перегрузки.

Лампа данной аккумуляторной пилы служит для освещения рабочей зоны электроинструмента и не должна использоваться в качестве фонарика или для освещения помещения.

Аккумуляторную ленточную пилу нельзя использовать во влажном окружении или рядом с воспламеняющимися жидкостями или газами.

За ущерб, возникший в результате использования не по назначению, ответственность несет только пользователь.

Необходимо соблюдать общепринятые правила предотвращения несчастных случаев, а также указания по технике безопасности, приведенные в данном руководстве.

## 3. Общие указания по технике безопасности



Для вашей собственной безопасности и защиты электроинструмента от повреждений соблюдайте указания, отмеченные данным символом!



**ПРЕДУПРЕЖДЕНИЕ** – В целях снижения риска травмы прочтите данное руководство по эксплуатации.



**ПРЕДУПРЕЖДЕНИЕ** Прочтите все инструкции и указания по технике безопасности. Несоблюдение инструкций и указаний по технике безопасности может привести к поражению электрическим током, возникновению пожара и/или к получению тяжелых травм.

Сохраните все инструкции и указания по технике безопасности для использования в будущем.

Передавайте электроинструмент следующему владельцу только вместе с этими документами.

## 4. Особые указания по технике безопасности

При выполнении работ вблизи скрытой электропроводки держите инструмент за изолированные поверхности. При контакте с токоведущим проводом металлические части инструмента также могут оказаться под напряжением, что может привести к удару электрическим током.



**ПРЕДУПРЕЖДЕНИЕ** – Всегда носите защитные очки.

При работе с инструментом всегда надевайте защитные очки, рабочие перчатки и нескользящую обувь.

При длительной работе пользуйтесь средствами защиты от шума. Длительное воздействие шума высокого уровня может привести к нарушениям слуха.

Убедитесь, что в том месте, где будут производиться работы, **не проходят линии электро-, водо- или газоснабжения** (например, с помощью металлоискателя).

При распиливании водопроводных труб удостоверьтесь, что в них нет воды.

Используйте только острые и неповрежденные пильные полотна. Не используйте поврежденные пильные полотна или пильные полотна с измененной формой.

Всегда крепко держите инструмент двумя руками за предусмотренные для этого рукоятки, примите устойчивое положение и будьте внимательны при выполнении работы.

Работайте только с установленным упором для обрабатываемой детали.

При пилении упор должен плотно прилегать к обрабатываемой детали.

Не пытайтесь резать слишком маленькие детали.

Прочно закрепите обрабатываемую деталь, например, с помощью зажимных приспособлений. Ни в коем случае не подпирайте обрабатываемую деталь рукой или ногой.

Держите руки на безопасном расстоянии от зоны распиливания и от пильного полотна.

Опасность травмирования острым пильным полотном.

Не прикасайтесь к движущемуся пильному полотну!

Удаляйте стружку и другой мусор только после полной остановки инструмента.

После распиливания пыльное полотно и опилки могут быть очень горячими. Используйте защитные перчатки.

Светодиодная лампа (11): Избегайте прямого наблюдения излучения светодиодов при помощи оптических инструментов.

Запрещается использовать недоукомплектованный инструмент и вносить несанкционированные изменения в его конструкцию.

Не включайте инструмент при отсутствии или повреждении его деталей или защитных приспособлений.

Подводите инструмент к обрабатываемой детали только во включенном состоянии. В противном случае существует опасность отдачи в результате застревания инструмента в обрабатываемой детали.

По окончании разделительного реза выключите инструмент и дождитесь остановки пыльного полотна. Только после этого выньте пыльное полотно из пропила. Так можно избежать отдачи инструмента.

Держите масло и смазочное средство на достаточном расстоянии от пыльного полотна. Перед распиливанием избыток масла необходимо полностью удалить, в противном случае пыльное полотно может проскальзывать.

Во время работы нельзя оказывать на пыльное полотно слишком сильное давление. При сильном давлении пыльное полотно может проскальзывать или сломаться.

После выключения не останавливайте пыльное полотно путем прижимания его сбоку к обрабатываемой детали. В противном случае пыльное полотно может сломаться или вызвать отдачу. Существует опасность травмирования.

#### 4.1 Особые указания по технике безопасности при работе с аккумуляторным инструментом:

Извлекайте аккумуляторный блок из инструмента...

- ...перед каждой регулировкой, переоснащением, техобслуживанием или очисткой.
- ...оставляя инструмент без присмотра.
- ... перед снятием блокировки.
- ...после контакта с инородным телом для проверки инструмента на предмет повреждений.
- ...для немедленной проверки, когда инструмент начинает очень сильно вибрировать.

Не допускайте непреднамеренного пуска: Убедитесь в том, что при установке аккумуляторного блока инструмент выключен.

 Примите меры по защите аккумуляторного блока от попадания влаги!

 Не подвергайте аккумуляторные блоки воздействию открытого огня!

Не используйте дефектные или деформированные аккумуляторные блоки!

Не вскрывайте аккумуляторные блоки!

Не касайтесь контактов аккумуляторного блока и не замыкайте их накоротко!



Из неисправного литий-ионного аккумуляторного блока может вытекать слабокислая горячая жидкость!



Если электролит пролился и попал на кожу, немедленно промойте этот участок большим количеством воды. В случае попадания электролита в глаза промойте их чистой водой и срочно обратитесь к врачу!

#### Снижение пылевой нагрузки:



Частицы, образующиеся при работе данного инструмента, могут содержать вещества, которые способствуют развитию рака, появлению аллергических реакций, заболеваний дыхательных путей, возникновению патологий, вызванных тератогенными факторами, или других заболеваний репродуктивной системы. Несколько примеров подобных веществ: свинец (в содержащем свинец лакокрасочном покрытии), минеральная пыль (от строительного кирпича, бетона и т. п.), присадки для деревообработки (соли хромовой кислоты, средства защиты древесины), некоторые виды древесины (например, пыль от дуба или бука), металлы, асбест.

Степень риска зависит от продолжительности воздействия этих веществ на пользователя или находящихся вблизи людей.

Не допускайте попадания частиц обрабатываемого материала в организм. Для уменьшения вредного воздействия этих веществ: обеспечьте хорошую вентиляцию рабочего места и используйте соответствующие средства защиты, например, респираторы, способные отфильтровывать микроскопические частицы.

Соблюдайте директивы, относящиеся к вашим условиям, в том числе относящиеся к обрабатываемому материалу, персоналу, вариантам применения и месту проведения работ (например, положение об охране труда или об утилизации).

Обеспечьте удаление образующихся частиц, не допускайте образования отложений в окружающем пространстве.

Используйте подходящие принадлежности. Это позволит сократить количество частиц, неконтролируемо выбрасываемых в окружающую среду.

Используйте подходящее вытяжное устройство.

Для уменьшения пылевой нагрузки:

- не направляйте выбрасываемые из инструмента частицы и отработанный воздух на себя, находящихся рядом людей или на скопления пыли,

- используйте вытяжное устройство и/или воздухоочиститель,
- хорошо проветривайте рабочее место и содержите его в чистоте с помощью пылесоса. Подметание или продувка только поднимает пыль в воздух.
- Обрабатывайте пылесосом или стирайте защитную одежду. Не продувайте одежду воздухом, не выбивайте и не сметайте с нее пыль.

## 5. Обзор

См. стр. 2 и 3.

- 1 Зажимной рычаг для зажатия пыльного полотна
- 2 Кнопка разблокировки аккумуляторного блока
- 3 Аккумуляторный блок \*
- 4 Сигнальный индикатор емкости \*
- 5 Кнопка индикатора емкости \*
- 6 Ключ под внутренний шестигранник
- 7 Передняя рукоятка
- 8 Блокировочная кнопка
- 9 Нажимной переключатель
- 10 Задняя рукоятка
- 11 Светодиодная лампа
- 12 Направляющие ролики
- 13 Упор для обрабатываемой детали
- 14 Пыльное полотно \*
- 15 Гайка (2 шт.)
- 16 Юстировочный винт (2 шт.)
- 17 Щиток защиты пыльного полотна
- 18 Крючок для подвешивания
- 19 Ременные шкивы
- 20 Резиновые шины

\* в зависимости от комплектации / не входит в комплект поставки

## 6. Монтаж, ввод в эксплуатацию, регулировка

 Извлекайте аккумуляторный блок из инструмента перед каждой регулировкой, переоснащением, техобслуживанием или очисткой. Убедитесь в том, что при установке аккумуляторного блока инструмент выключен.

### 6.1 Аккумуляторный блок

Перед использованием зарядите аккумуляторный блок (3).

При снижении мощности снова зарядите аккумуляторный блок.

Оптимальная температура хранения находится в пределах от 10 °C до 30 °C.

Литий-ионные аккумуляторные блоки «Li-Power» имеют сигнальный индикатор емкости (4):

- Нажмите кнопку (5), и светодиоды покажут степень заряда аккумулятора.

- Один мигающий светодиод указывает на то, что аккумуляторный блок почти разряжен и требует зарядки.

### Аккумуляторный блок, установка

**Снятие:** Нажмите кнопку разблокировки аккумуляторного блока (2) и выньте аккумуляторный блок (3) движением вперед.

**Установка:** Вставьте аккумуляторный блок (3) до щелчка.

### 6.2 Установка, снятие пыльного полотна

 Извлекайте аккумуляторный блок из инструмента перед каждой регулировкой, переоснащением, техобслуживанием или очисткой. Убедитесь в том, что при установке аккумуляторного блока инструмент выключен.

 Опасность травмирования острым пыльным полотном. После работы пыльное полотно может быть горячим. Используйте защитные перчатки.

 Используйте только острые и неповрежденные пыльные полотна. Не используйте поврежденные пыльные полотна или пыльные полотна с измененной формой.

 Используйте только такое пыльное полотно, которое отвечает требованиям, перечисленным в данном руководстве по эксплуатации. См. главу 12. Технические характеристики. Рекомендуемые пыльные полотна, см. главу 9. Принадлежности.

 Используйте только биметаллические пыльные полотна. Используйте пыльное полотно, предназначенное для обрабатываемого материала. Рекомендуемые пыльные полотна, см. главу 9. Принадлежности.

### Извлечение пыльного полотна

1. Поверните зажимной рычаг (1) по часовой стрелке до упора. При этом натяжение пыльного полотна ослабевает.
2. Переверните инструмент, оба щитка защиты пыльного полотна (17) открутите с помощью ключа под внутренний шестигранник (6) и снимите.
3. **ВНИМАНИЕ!** При извлечении пыльного полотна натяжение может ослабнуть, что приведет к соскакиванию пыльного полотна. Опасность травмирования острым пыльным полотном! Наденьте защитные перчатки! Носите защитные очки!
4. Слегка стяните пыльное полотно (14) с направляющих роликов (12). Затем слегка стяните пыльное полотно с обоих ременных шкивов (19). Продолжайте так стягивать пыльное полотно до тех пор, когда его можно будет снять. Такое постепенное стягивание препятствует перекосу пыльного полотна.

### Очистка, проверка

5. Удалите стружку. Протрите резиновые шины (20) (благодаря этому увеличивается срок службы и предотвращается проскальзывание пыльного полотна).
6. Проверьте направляющие ролики (12). Заблокированные опилками направляющие



ролики могут быть ошлифованы пыльным полотном, после чего их нужно будет заменить. См. главу 10. Ремонт.

7. Проверьте резиновые шины (20) на ременных шкивах (19). Если резиновые шины (20) ослабли или повреждены, их необходимо заменить. См. главу 10. Ремонт.

### Установка пыльного полотна

1. Установите пыльное полотно таким образом, чтобы зубья были направлены вверх и наклонены в сторону упора для обрабатываемой детали (13). См. стр. 3, рис. С.
2. Сожмите пыльное полотно большим пальцем и пальцами одной руки так, чтобы пыльное полотно примерно приобрело форму установленного пыльного полотна.
3. До половины вдвиньте пыльное полотно между направляющими роликами (12) и упором для обрабатываемой детали (13).
4. Другой рукой обведите пыльное полотно вокруг ременных шкивов (19).
5. Другой рукой сдвиньте пыльное полотно вниз, чтобы оно полностью легло на ременные шкивы и полностью находилось между направляющими роликами (12).
6. Зажимной рычаг (1) поверните до упора против часовой стрелки. При этом пыльное полотно натягивается.
7. Прикрутите оба щитка защиты пыльного полотна (17) с помощью ключа под внутренний шестигранник (6).
8. Несколько раз включите и выключите инструмент, чтобы убедиться в правильности установки пыльного полотна.

## 7. Использование

### 7.1 Включение и выключение

**Включение:** Нажмите блокировочную кнопку (8) и удерживайте ее нажатой, затем нажмите нажимной переключатель (9).

**Выключение:** Отпустите нажимной переключатель (9).

### 7.2 Рабочие указания

 Используйте пыльное полотно, предназначенное для обрабатываемого материала.

 Прочно закрепите обрабатываемую деталь, например, с помощью зажимных приспособлений. Ни в коем случае не подпирайте обрабатываемую деталь рукой или ногой.

 Тяжелые хвостовики так подоприте, чтобы они могли упасть и стать причиной травмирования.

 Крепко держите инструмент двумя руками за предусмотренные для этого рукоятки, примите устойчивое положение и сконцентрируйте все внимание на работе.

 При защемлении пыльного полотна немедленно выключит инструмент. Немного разведите пропил с помощью

подходящего инструмента и выньте инструмент.

- Прижмите инструмент упором (13) к обрабатываемой детали.
- Пыльное полотно не касается обрабатываемой детали. Включите инструмент и дайте ему поработать несколько секунд.
- Лишь после этого медленно и осторожно подведите инструмент к обрабатываемой детали.
- Избегайте чрезмерного давления на полотно ленточной пилы — веса инструмента вполне достаточно.
- Избегайте перекоса или перекручивания полотна ленточной пилы.
- Дождитесь полной остановки пыльного полотна и лишь после этого можете отложить инструмент в сторону. Пыльное полотно может застрять в материале, в результате чего вы потеряете контроль над инструментом.

### Примечание:

Чрезмерное давление или перекося сокращают срок службы полотна ленточной пилы.

Избегайте быстрого и сильного соприкосновения полотна с обрабатываемой деталью. В противном случае полотно ленточной пилы может получить повреждение. При возникновении вибрации необходимо иначе закрепить обрабатываемую деталь. Если вибрация не исчезла, замените пыльное полотно.

Регулярно проверяйте ход пыльного полотна. См. главу 8. Техобслуживание.

### Рекомендации по распиливанию профилей:

См. стр. 2, рис. В.

### 7.3 Крючок для подвешивания

Крючок (18) предназначен для подвешивания инструмента. Не нагружайте его дополнительным весом.

Подвешивайте инструмент только к деталям, которые могут выдержать его вес.

### 7.4 Светодиодная лампа

Для освещения места реза используется мощный светодиод (11), который загорается при включении инструмента.

## 8. Техобслуживание, очистка

 Извлекайте аккумуляторный блок из инструмента перед каждой регулировкой, переоснащением, техобслуживанием или очисткой.

Инструмент необходимо регулярно очищать от отложений пыли и опилок. Для этого необходимо с помощью пылесоса очистить вентиляционные щели в корпусе двигателя.

Также открутите щитки защиты пильного полотна (17) с помощью ключа под внутренний шестигранник (6) и удалите грязь и опилки.

**Регулярно проверяйте ход пильного полотна.** См. стр. 2, рис. А. Пильное полотно установлено правильно, если оно лежит по центру на направляющих роликах (12) и зубья пильного полотна (14) удалены от края направляющего ролика на 4,76 мм (3/16"). При необходимости отрегулируйте положение пильного полотна.

 Чрезмерное затягивание юстировочных винтов (16) может повредить инструмент.

При необходимости отрегулируйте положение пильного полотна:

1. Переверните инструмент, оба щитка защиты пильного полотна (17) открутите с помощью ключа под внутренний шестигранник (6) и снимите.
2. Поверните зажимной рычаг (1) по часовой стрелке до упора. При этом натяжение пильного полотна ослабевает и юстировочные винты (16) становятся доступными.
3. Обе гайки (15) ослабьте гаечным ключом на 10 мм (вращайте против часовой стрелки).
4. Оба юстировочных винта (16) поверните ключом под внутренний шестигранник (6) на 1/4 оборота. **УКАЗАНИЕ:** При вращении юстировочных винтов (16) по часовой стрелке пильное полотно сдвигается к направляющему ролику. При вращении юстировочных винтов (16) против часовой стрелки пильное полотно отодвигается от направляющего ролика.
5. Обе гайки (15) затяните гаечным ключом на 10 мм (вращайте по часовой стрелке).
6. Зажимной рычаг (1) поверните до упора против часовой стрелки. При этом пильное полотно натягивается.
7. Для проверки настройки необходимо запустить пилу. Во время работы следите за ходом пильного полотна и при необходимости повторите шаги 1–7 для настройки правильного следа пильного полотна.
8. Прикрутите оба щитка защиты пильного полотна (17) с помощью ключа под внутренний шестигранник (6).

## 9. Принадлежности

Используйте только оригинальные принадлежности компании Metabo.

Используйте только такие принадлежности, которые отвечают требованиям и параметрам, перечисленным в данном руководстве по эксплуатации.

- A Зарядные устройства: ASC Ultra, ASC 15, ASC 30 и др.
- B Аккумуляторные блоки различной емкости. Приобретайте только такие аккумуляторные блоки, напряжение которых соответствует вашему электроинструменту.
- C Пильные полотна

## Указания по выбору пильного полотна (для грубого/точного распиливания):

- Для быстрого распиливания используйте крупнозубое пильное полотно.
- Для получения чистого реза используйте мелкозубое пильное полотно.
- Для мягких материалов, как правило, требуются крупнозубые пильные полотна. Для твердых материалов, как правило, требуются мелкозубые пильные полотна.
- При выборе пильного полотна учитывайте размеры и форму обрабатываемой детали: в состоянии покоя как минимум 2 зуба пилы должны касаться детали.

Программу комплектации принадлежностей см. на сайте [www.metabo.com](http://www.metabo.com) или в каталоге.

## 10. Ремонт

 Ремонт электроинструментов должны выполнять только квалифицированные специалисты-электрики!

Для ремонта электроинструментов Metabo обращайтесь в региональное представительство Metabo. Адреса см. на сайте [www.metabo.com](http://www.metabo.com).

Перечни запасных частей можно загрузить с сайта [www.metabo.com](http://www.metabo.com).

## 11. Защита окружающей среды

Соблюдайте национальные правила экологически безопасной утилизации и переработки отслуживших инструментов, упаковок и принадлежностей.

 Только для стран ЕС: Не выбрасывайте электроинструменты вместе с бытовыми отходами! Согласно европейской директиве 2002/96/EG по отходам электрического и электронного оборудования и ее применению в рамках национального законодательства бывшие в употреблении электроинструменты подлежат разделному сбору с целью их последующей экологически безопасной переработки.

Не утилизируйте аккумуляторные блоки вместе с бытовыми отходами! Сдавайте неисправные или отслужившие аккумуляторные блоки дилеру фирмы Metabo!

Не выбрасывайте аккумуляторные блоки в водоемы.

Прежде чем произвести утилизацию аккумуляторного блока, разрядите его в электроинструменте. Примите меры для исключения короткого замыкания контактов (например, изолируйте клейкой лентой).

## 12. Технические характеристики

Пояснения к данным, приведенным на стр. 4. Оставляем за собой право на изменения с целью технического усовершенствования.

- $U$  = напряжение аккумулятора блока  
 $n_0$  = частота вращения без нагрузки  
 $v_0$  = скорость полотна на холостом ходу  
 $T$  = макс. глубина реза  
 $B$  = габаритные размеры пильного полотна  
 $m$  = масса с самым легким аккумуляторным блоком

Результаты измерений получены в соответствии со стандартом EN 60745.

== Постоянный ток

На указанные технические характеристики распространяются допуски (предусмотренные действующими стандартами).

 **Значения эмиссии шума**  
Эти значения позволяют оценивать и сравнивать эмиссию шума различных электроинструментов. В зависимости от условий эксплуатации, состояния электроинструмента или используемой инструментальной оснастки фактическая нагрузка может быть выше или ниже. Для оценки примерного уровня эмиссии учитывайте перерывы в работе и фазы работы с пониженной шумовой нагрузкой. Определите перечень мер, например, организационных мероприятий, по защите пользователя с учетом тех или иных значений эмиссии шума.

Общее значение вибрации (векторная сумма в трех направлениях), рассчитанное согласно EN 60745:

- $a_h$  = значение вибрации (при распиливании металла)  
 $K_h$  = коэффициент погрешности (вибрация)

Типичный амплитудно-взвешенный уровень шума:

- $L_{pA}$  = уровень звукового давления  
 $L_{WA}$  = уровень звуковой мощности  
 $K_{pA}$ ,  $K_{WA}$  = коэффициент погрешности

Во время работы уровень шума может превышать 80 дБ(A).

 **Используйте средства защиты органов слуха!**

ул. Березовая аллея, д 5 а, стр 7, офис 106  
тел.: +7 495 980 78 41

Дата производства зашифрована в 10-значном серийном номере инструмента, указанном на его шильдике. 1 я цифра обозначает год, например «4» обозначает, что изделие произведено в 2014 году. 2 я и 3 я цифры обозначают номер месяца в году производства, например «05» - май

Гарантийный срок: 1 год с даты продажи

Срок службы инструмента: 5 лет с даты изготовления



### Информация для покупателя:

Страна изготовления: Китай

Производитель: "Metabowerke GmbH",  
Metaboaallee 1, D-72622 Nuertingen, Германия

Завод-изготовитель:

"Metabo Powertools (China) Co. Ltd."  
Bldg. 7, 3585 San Lu Road,  
Pujiang Industrial Park, Min Hang District, Китай

Импортер в России:  
ООО "Метабо Евразия"  
Россия, 127273, Москва

Metabowerke GmbH  
Metabo-Allee 1  
72622 Nuertingen  
Germany  
[www.metabo.com](http://www.metabo.com)

**metabo**<sup>®</sup>  
PROFESSIONAL POWER TOOL SOLUTIONS