

FlexControl
Art. 1883

- GR** Οδηγίες χρήσης
Ηλεκτρονικός προγραμματι-
στής ποτίσματος
-
- PL** Instrukcja obsługi
Sterownik nawadniania
-
- CZ** Návod k použití
Zavlažovací počítač
-
- SK** Návod na použitie
Zavlažovací počítač
-
- H** Használati útmutató
Öntözőkomputer
-
- HR** Uputstva za upotrebu
Kompjuter za upravljanje
navodnjavanja
-
- RUS** Инструкция по эксплуатации
Компьютер для полива
-
- TR** İşletim kılavuzu
Su Bilgisayarı
-
- BG** Инструкция за експлоатация
Компютър за вода

GR

PL

CZ

SK

H

HR

RUS

TR

BG

Компьютер для полива FlexControl GARDENA



Это перевод оригинала немецкой инструкции по эксплуатации.

Прочитайте ее, пожалуйста, внимательно, и соблюдайте ее указания. При помощи этой инструкции Вы ознакомитесь с компьютером для полива, научитесь правильно обращаться с ним и узнаете необходимые правила техники безопасности.



Из соображений безопасности детям и подросткам в возрасте до 16 лет и лицам, не изучившим эту инструкцию по эксплуатации, использовать компьютер для полива не разрешается. Лицам с ограниченными физическими или умственными способностями разрешается использовать изделие только в присутствии или после инструктажа ответственного лица. Дети должны быть под присмотром: нельзя допустить, чтобы они играли с этим изделием.

Содержание

→ Пожалуйста, бережно сохраняйте эту инструкцию.

1. Область применения Вашего компьютера для полива фирмы GARDENA	117
2. Указания техники безопасности	117
3. Функция	118
4. Ввод в действие	121
5. Программирование	124
6. Вывод из эксплуатации	128
7. Техническое обслуживание	129
8. Устранение неисправностей	130
9. Поставляемые принадлежности	132

10. Технические данные	133
11. Сервис / Гарантия	134

1. Область применения Ваш его компьютера для полива

Применение по назначению:

Компьютер для полива фирмы GARDENA рпредназначен исключительно для управления наружными дождевальными и оросительными системами на частных приусадебных участках, в садах и на огородах. Компьютер можно использовать для полива участков во время отпуска.

Необходимо учесть



Компьютер для полива фирмы GARDENA не разрешается применять в промышленности и в соединении с химикалиями, пищевыми продуктами, легковоспламеняющимися и взрывоопасными веществами.

2. Указания техники безопасности

Батарея:

Из соображений надежности работы разрешается использовать только 9 В щелочномарганцевую батарею (щелочную) типа IEC 6LR61!

Для предотвращения отказа компьютера для полива в результате разрядки батареи во время длительного перерыва, батарею следует заменить, если мигает ее символ на дисплее.

Ввод в действие:

Компьютер для полива разрешается монтировать только вертикально накидной гайкой вверх, чтобы предотвратить проникновение воды в отделение для батареи.

Для надежной работы таймера минимальный расход воды составляет 20 – 30 л/час для каждого вывода. Напр., для управления капельной системой полива требуется не менее 10 капельниц по 2 литра каждая.

При высоких температурах (выше 60 °С на дисплее) может случиться, что дисплей погаснет; это не оказывает влияние на исполнение программы.

После охлаждения изображение на дисплее появляется снова.

Температура протекающей воды не должна превышать 40 °С.

→ Применяйте только чистую пресную воду.

Минимальное рабочее давление: 0,5 бар, максимальное рабочее давление: 12 бар.

Избегать растягивающих нагрузок.

→ Не тянуть за подсоединенный шланг.

Если узел управления вынуть при открытом клапане, то клапан останется открытым, пока узел не будет снова вставлен.

3. Функция

При помощи таймера для подачи воды можно устроить полностью автоматизированный полив сада через каждый из обоих выводов в любое желаемое время до трех раз в день (каждые 8 часов). При этом для орошения можно использовать дождевальную аппарат, спринклерную систему или систему капельного орошения.

Компьютер автоматически обеспечивает полив в соответствии с заданной программой, что позволяет использовать его в период отпуска. Рано утром или поздно вечером испарение и, соответственно расход воды минимальны.

Программа орошения вводится несложным способом при помощи элементов управления.

Программа полива включает в себя время начала, продолжительность и цикл полива.





Элементы управления:

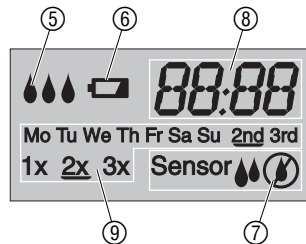

Кнопки	Функция
① Кнопка ОК	Запоминает значения, настроенные кнопкой +.
② Кнопка +	Изменяет вводимые величины.
③ Поворотная ручка	Служит для выбора параметров программы.

Показания на дисплее



Показание	Описание
⑤ 	Поочередно мигают во время полива.
⑥ 	Мигает, если необходимо заменить батарею. Клапан будет открыт еще в течение 4 недель. Показывается постоянно, если батарея полностью разрядилась. Клапан больше не откроется (Замена батареи описана в гл. 4. Ввод в действие, „Установка батареи“).
⑦ Датчик  /	Показывает, что датчик сигнализирует сухость, и выполняется запрограммированный полив.
Датчик 	Показывает, что датчик сигнализирует влагу, и запрограммированный полив не выполняется (см. 4. Ввод в действие „Подключить датчик влажности почвы или датчик дождя“).
⑧	Программируемые времена.
⑨	Цикл полива.

4. Ввод в действие

Установка батареи:

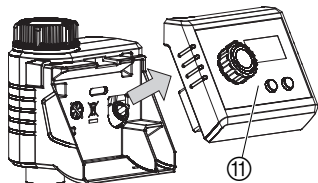

Компьютер для полива можно запитывать только от щелочно-марганцевой батареи на 9 В (щелочной) типа IEC 6LR61.

1. Вынуть блок управления ⑪ из корпуса компьютера для полива.
2. Вложить батарею в отделение для нее ⑫. **При этом соблюдать полярность P.**

На дисплее в течение 2 секунд показываются все ЖК-символы (см. 5. Программирование).

3. Вставить узел управления ⑪ назад в корпус прибора.

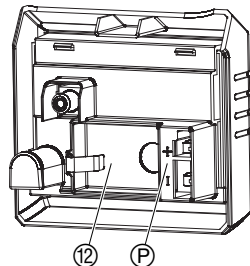

Подключение таймера для полива:

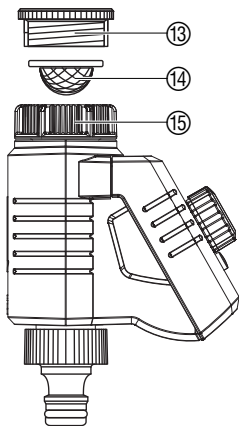

Компьютер для полива оснащен накидной гайкой ⑮ для водопроводных кранов с резьбой 33,3 мм (G 1"). Прилагаемый адаптер ⑬ служит для подсоединения компьютера к водопроводным кранам с резьбой 26,5 мм (G ¾").

→ Вложить сетчатый фильтр ⑭ в накидную гайку ⑮ и присоединить компьютер к водопроводному крану.

**Присоединить датчик
влажности почвы или
датчик дождя (опции):**

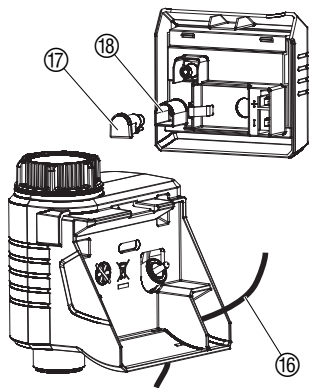

Кроме полива по времени, имеется возможность учета влажности почвы или осдков в программе полива.

Примечание: При достаточной влажности почвы или осадках происходит остановка выполнения программы или ее продолжение. Полив вручную независимо от этого возможен в любое время.

1. Вынуть блок управления ⑪ из корпуса компьютера (см. 4. Ввод в действие „Установка батареи“).
2. Установить датчик влажности почвы **в** зоне полива, **– или –** датчик дождя (при необходимости с удлинителем кабеля) **за пределами** зоны дождевания.
3. Продеть кабель датчика ⑫ в отверстие корпуса.
4. Снять покрытие ⑬ и вставить штекер кабеля датчика ⑫ в розетку компьютера для датчика ⑫.

До появления показания статуса датчика на дисплее может пройти время до 1 минуты.

Для подключения старых моделей датчиков, возможно, понадобится кабельный адаптер **GARDENA артикул 1189-00.600.45**, который можно приобрести через сервис фирмы GARDENA.

Установка защиты от кражи (опция):

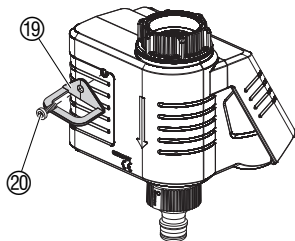

Для защиты компьютера для полива от кражи можно приобрести защитное приспособление фирмы **GARDENA**, артикул **1815-00.791.00**, через сервис фирмы GARDENA.

1. Прикрутить хомут ①⑨ болтом ②⑩ к задней стороне компьютера.
2. Этот хомут ①⑨ можно прицепить, например, к запираемой цепочке.

Болт после одного закручивания больше не возможно открутить.

5. Программирование

Совет: → Программируйте компьютер для полива при закрытом водопроводном кране. Так Вы избежите нежелательного промокания.

Ввод программы полива:

Для удобства программирования можно вынуть узел управления из корпуса компьютера (см. 4. Ввод в действие, „установка батареи“).

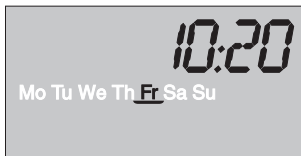

Настройка времени и дня 🕒 недели:

1. Поверните ручку на 🕒.
Часы времени суток мигают.
2. Выберите часы времени суток (напр. 10 ч.) кнопкой + и подтвердите кнопкой **OK**.
Минуты времени суток мигают.
3. Выберите минуты времени суток (напр. 20 мин.) кнопкой + и подтвердите кнопкой **OK**.
День недели мигает.
4. Выберите день недели (напр. пятницу) кнопкой + и подтвердите кнопкой **OK**.
Под выбранным днем недели выводится черта.

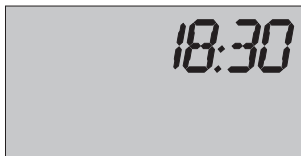

Настройка времени начала 🕒 полива:

5. Поверните ручку на 🕒.
Часы начала полива мигают.
6. Настройте часы начала полива (напр. 18 ч.) кнопкой + и подтвердите кнопкой **OK**.
Минуты начала полива мигают.
7. Настройте минуты начала полива (напр. 30 мин.) кнопкой + и подтвердите кнопкой **OK**.



Настройка длительности полива:

8. Поверните ручку на .
Часы продолжительности полива мигают.
9. Настройте часы продолжительности (напр. 0 ч.)
кнопкой **+** и подтвердите кнопкой **OK**.
Минуты продолжительности полива мигают.
10. Настройте минуты продолжительности (напр. 20 мин.)
кнопкой **+** и подтвердите кнопкой **OK**.

Настройка цикла полива (день, частота) :

Дни полива можно выбрать напрямую (с **Mo** по **Sa**), либо настроить на каждые два (**2nd**) или три (**3rd**) дня. Частота полива может быть настроена на **1x** (каждые 24 часа), **2x** (каждые 12 часов) или **3x** (каждые 8 часов) в день полива.

Комфортная функция: Если выбрать только частоту полива, то полив будет производиться каждый день.

11. Поверните ручку на . *Мигает Mo.*
12. Выбирайте дни (напр. **Mo** и **Sa**) кнопкой **+** и включайте / выключайте их кнопкой **OK**.
Под выбранными днями выводится черта.
13. Выберите частоту (напр. **2x** = дважды за 24 часа).
кнопкой **+** и включайте/выключайте ее кнопкой **OK**.
Под выбранной частотой выводится черта.



Индикация следующего времени и дня начала полива:

Важное указание:

Ручной полив:

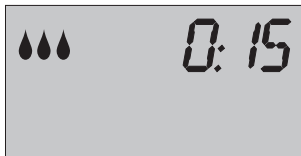

Активация программы (Prog):

14. Поверните **ручку** на **Prog**. *Программа запущена.*

Когда **ручка** повернута на **Prog**, то на дисплей может выводиться информация о ближайшем запрограммированном времени и дне начала полива.

→ Нажмите кнопку **OK**. *Выводится информация о времени и дне начала следующего полива.*

Если полив не запрограммирован на следующий день, то текущий полив заканчивается в 24 часа.

Клапан можно **в любой момент закрыть или открыть вручную**. Блок управления **должен** быть вставлен.

1. Поверните **ручку** на **On**.

Клапан открывается, в течение 10 секунд на дисплее поочередно мигают капли, а также длительность полива (установлено с завода на 30 минут).

2. Пока длительность полива мигает, ее можно изменить кнопкой **+** (между **1** и **59** минутами, напр. **15** минут) и подтвердить изменение кнопкой **OK**.

3. Поверните **ручку** на **Off**, чтобы досрочно закрыть клапан. *Клапан закрывается.*

Измененная вручную продолжительность полива сохраняется и не зависит от запрограммированной длительности полива, т.е. при каждом последующем открытии клапана вручную уже предустановлена измененная продолжительность полива.

Деактивация программы полива:



В положении **Off** программа полива не выполняется. При этом программа остается в памяти. Программно открытый клапан также может быть закрыт досрочно без изменения запрограммированных данных (время начала полива, длительность полива, цикл полива).

→ Поверните **ручку** на **Off**.

Программа полива остановлена.

Для повторного запуска программы полива поверните **ручку** на **Prog**.

6. Вывод из эксплуатации

Зимнее время / хранение:



1. Чтобы батарея не разряжалась, ее следует вынуть (см. 4. Ввод в эксплуатацию).

После новой установки батареи весной нужно заново ввести программу полива.

2. Блок управления и узел клапанов нужно хранить в защищенном от замерзания сухом месте.

Утилизация:

(согласно Директиве
ЕС RL2002/96)



Прибор нельзя выбрасывать вместе с домашним мусором, его нужно утилизировать в соответствии с местными предписаниями.

→ В Германии важно утилизировать прибор через коммунальный пункт сбора отходов.

Утилизация выработавшей ресурс батареи:

→ принести батарею туда, где она была куплена, или утилизировать через коммунальный пункт сбора отходов.

Утилизировать батарею **только в разряженном состоянии.**

7. Техническое обслуживание

Очистка грязеуловителя:

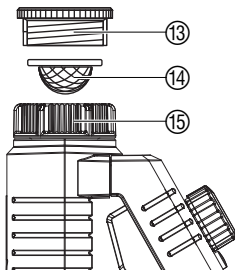

Грязеуловитель ⑭ следует регулярно контролировать и при необходимости чистить.

1. Ствернуть накидную гайку ⑮ компьютера вручную с резьбы водопроводного крана (без плоскогубцев).
2. При необходимости открутить адаптер ⑬.
3. Вынуть грязеуловитель ⑭ из накидной гайки ⑮ и очистить его.
4. Снова установить компьютер (см. 4. Ввод в эксплуатацию, „Подключение компьютера для полива“).

8. Устранение неисправностей

Нарушение	Возможная причина	Устранение
На дисплее нет показаний	Батарея вставлена неправильно.	→ Проверить полярность (+/-).
	Батарея полностью разряжена.	→ Вставить новую батарею (щелочную).
	Температура дисплея выше 60 °С.	После понижения температуры изображение появляется снова.
Полив вручную при ручку на Оп не действует	Батарея разряжена (постоянно () показывается).	→ Вставить новую батарею (щелочную).
	Закрыт водопроводный кран.	→ Открыть водопроводный кран.
	Блок управления не вставлен.	→ Вставить блок управления в корпус.
Программа полива не выполняется (клапан не открывается)	Ввод или изменение программы во время или незадолго до стартового импульса.	→ Произвести ввод или изменение программы вне запрограммированных моментов пуска.
	Закрыт водопроводный кран.	→ Открыть водопроводный кран.

Нарушение	Возможная причина	Устранение
Программа полива не выполняется (клапан не открывается)	Датчик влажности почвы или датчик дождя сигнализирует влажность.	→ В случае сухости проверить настройку и место установки соответствующего датчика.
	Блок управления не вставлен.	→ Вставить блок управления в корпус.
	Батарея разряжена (постоянно (🔋) показывается).	→ Вставить новую батарею (щелочную).
Клапан компьютера для полива не закрывается	Расход воды ниже минимального (20 л/час).	→ Подключить больше устройств для капельного полива.



В случае других нарушений мы просим Вас обратиться в бюро обслуживания фирмы GARDENA. Ремонт разрешается выполнять только на пунктах сервиса фирмы GARDENA или через уполномоченные фирмой GARDENA торговые организации.

9. Поставляемые принадлежности

GARDENA

Датчик влажности почвы

Артикул 1188

GARDENA

электронный датчик дождя

Артикул 1189

GARDENA

Защита от кражи

Артикул 1815-00.791.00
через сервис фирмы
GARDENA

GARDENA

Адаптер для кабеля

Для подключения старых датчиков GARDENA.

Артикул 1189-00.600.45
через сервис фирмы
GARDENA

GARDENA

переходник для кабеля

Для одновременного подключения датчиков влажности почвы и дождя

Артикул 1189-00.630.00
через сервис фирмы
GARDENA

10. Технические данные

Min. / Max. рабочее давление: 0,5 бар / 12 бар

Рабочая температура: от 5 °С до 50 °С

Пропускаемая среда: чистая пресная вода

Max. температура воды: 40 °С

Число поливов по программе в сутки: 3 x (каждые 8 часов), 2 x (каждые 12 часов), 1 x (каждые 24 часов)

Количество программируемых операций полива в течение недели: с Mo по So (Пн - Вс) или каждый 2-й или 3-й день.

Длительность полива: от 1 мин. до 1 ч. 59 мин.

Батарея для питания: 1 x 9 В щелочно-марганцевая (щелочная) типа IEC 6LR61

Срок службы батареи: примерно 1 год

11. Сервис / Гарантия

Фирма GARDENA предоставляет на данное изделие гарантию сроком на 2 года со дня продажи. Гарантийное обслуживание распространяется на все существенные дефекты прибора, которые на основании доказательств можно отнести на ошибки материала или производства. Гарантийное обслуживание осуществляется посредством предоставления исправного прибора или бесплатным ремонтом на наш выбор при выполнении следующих условий:

- Прибор использовался в соответствии с рекомендациями инструкции по применению.
- Ни покупатель, ни третье лицо не пытались самостоятельно отремонтировать прибор.
- Порча компьютера для полива в результате неверно вставленной или вытекшей батареи исключается из гарантийных обязательств.
- Порча в результате замерзания также исключается из обязательств по гарантии.

Эта гарантия производителя не касается существующих требований по гарантийному обслуживанию продавца.

Быстроизнашивающиеся детали исключены из гарантийного обслуживания.

Deutschland / Germany

GARDENA GmbH
Central Service
Hans-Lorenser-Straße 40
D-89079 Ulm
Produktfragen:
(+49) 731 490-123
Reparaturen:
(+49) 731 490-290
service@gardena.com

Albania

COBALT Sh.p.k.
Rr. Siri Kodra
1000 Tirana

Argentina

Husqvarna Argentina S.A.
Av.del Libertador 5954 -
Piso 11 - Torre B
(C1428ARP) Buenos Aires
Phone: (+54) 11 5194 5000
info.gardena@
ar.husqvarna.com

Armenia

Garden Land Ltd.
61 Tigran Mets
0005 Yerevan

Australia

Husqvarna Australia Pty. Ltd.
Locked Bag 5
Central Coast BC
NSW 2252
Phone: (+61) (0) 2 4352 7400
customer.service@
husqvarna.com.au

Austria / Österreich

Husqvarna Austria GmbH
Consumer Products
Industriezeile 36
4010 Linz
Tel.: (+43) 732 77 01 01 -90
consumer.service@husqvarna.at

Azerbaijan

Firm Progress
a. Aliyev Str. 26A
1052 Baku

Belgium

GARDENA Belgium NV/SA
Sterrebeekstraat 163
1930 Zaventem
Phone: (+32) 2 720 92 12
Mail: info@gardena.be

Bosnia / Hercegovina

SILK TRADE d.o.o.
Industrijska zona Bukva bb
74260 Tešanj

Brazil

Husqvarna do Brasil Ltda
Av. Francisco Matarazzo,
1400 – 19º andar
São Paulo - SP
CEP: 05001-903
Tel: 0800-112252
marketing.br.husqvarna@
husqvarna.com.br

Bulgaria

Хускварна България ЕООД
Бул. „Андрей Ляпчев“ № 72
1799 София
Тел.: (+359) 02/975 30 76
www.husqvarna.bg

Canada / USA

GARDENA Canada Ltd.
100 Summerlea Road
Brampton, Ontario L6T 4X3
Phone: (+1) 905 792 93 30
info@gardenacanada.com

Chile

Maquinarias Agroforestales
Ltda. (Maga Ltda.)
Santiago, Chile
Avda. Chesterton
8355 comuna Las Condes
Phone: (+56) 2 202 4417
Dalton@maga.cl
Zipcode: 7560330

Temuco, Chile
Avda. Valparaíso # 01466
Phone: (+56) 45 222 126
Zipcode: 4780441

China

Husqvarna (China) Machinery
Manufacturing Co., Ltd.
No. 1355, Jia Xin Rd.,
Ma Lu Zhen, Jia Ding Dist.,
Shanghai
201801
Phone: (+86) 21 59159629
Domestic Sales
www.gardena.com.cn

Colombia

Husqvarna Colombia S.A.
Calle 18 No. 68 D-31, zona
Industrial de Montevideo
Bogotá, Cundinamarca
Tel. 571 2922700 ext. 105
jairo.salazar@
husqvarna.com.co

Costa Rica

Compania Exim
Euroiberoamericana S.A.
Los Colegios, Moravia,
200 metros al Sur del Colegio
Saint Francis - San José
Phone: (+506) 297 68 83
exim_euro@racsa.co.cr

Croatia

SILK ADRIA d.o.o.
Josipa Lončara 3
10090 Zagreb
Phone: (+385) 1 3794 580
silk.adria@zg.t-com.hr

Cyprus

Med Marketing
17 Digeni Akrita Ave
P.O. Box 27017
1641 Nicosia

Czech Republic

Husqvarna Cesko s.r.o.
Türkova 2319/5b
149 00 Praha 4 – Chodov
Bezplatná infolinka:
800 100 425
servis@cz.husqvarna.com

Denmark

GARDENA / Husqvarna
Consumer Outdoor Products
Salgsafdelning Danmark
Box 9003
S-200 39 Malmö
info@gardena.dk

Dominican Republic

BOSQUESA, S.R.L
Carretera Santiago Licey
Km. 5 ½
Esquina Copal II.
Santiago, Dominican Republic
Phone: (+809) 736-0333
joserbosquesa@claro.net.do

Ecuador

Husqvarna Ecuador S.A.
Arupos E1-181 y 10 de Agosto
Quito, Pichincha
Tel. (+593) 22800739
francisco.jacome@
husqvarna.com.ec

Estonia

Husqvarna Eesti OÜ
Consumer Outdoor Products
Kesk tee 10, Aaviku küla
Rae vald
Harju maakond
75305 Estonia
kontakt.etj@husqvarna.ee

Finland

Oy Husqvarna Ab
Consumer Outdoor Products
Lautatarhankatu 8 B/ PL 3
00581 HELSINKI
info@gardena.fi

France

GARDENA France
Immeuble Exposial
9-11 allée des Pierres Mayettes
ZAC des Barbannières, B.P. 99
-F- 92232 GENNEVILLIERS
cedex
Tél. (+33) 01 40 85 30 40
service.consommateurs@
gardena.fr

Georgia

ALD Group
Beliasvili 8
1159 Tbilisi

Great Britain

Husqvarna UK Ltd
Preston Road
Aycliffe Industrial Park
Newton Aycliffe
County Durham
DL5 6UP
info.gardena@
husqvarna.co.uk

Greece

ΕΛΛΑΣ Α.Ε.Β.Ε.
Υπ/μα Ηφείστου 33Α
Βλ. Πλε. Κορωπίου
194 00 Κορωπί Αττικής
V.A.T. EL094094640
Phone: (+30) 210 66 20 225
info@husqvarna-consumer.gr

Hungary

Husqvarna Magyarorszag Kft.
Ezred u. 1-3
1044 Budapest
Telefon: (+36) 1 251-4161
vevoszolgalat.husqvarna@
husqvarna.hu

Iceland

Ó. Johnson & Kaaber
Tunguhalsi 1
110 Reykjavik
ooj@ojk.is

Ireland

Husqvarna UK Ltd
Preston Road
Aycliffe Industrial Park
Newton Aycliffe
County Durham
DL5 6UP
info.gardena@
husqvarna.co.uk

Italy

Husqvarna Italia S.p.A.
Via Como 72
23868 VALMADRERA (LC)
Phone: (+39) 0341.203.111
info@gardenaitalia.it

Japan

KAKUICHI Co. Ltd.
Sumitomo Realty &
Development Kojimachi
BLDG., 8F
5-1 Nibanncyo
Chiyoda-ku
Tokyo 102-0084
Phone: (+81) 33 264 4721
m_ishihara@kaku-ichi.co.jp

Kazakhstan

LAMED Ltd.
155/1, Tazhibayevoi Str.
050060 Almaty
IP Schmidt
Abayavenue 3B
110 005 Kostanay

Korea

Kyung Jin Trading CO.,LTD.
107-4, SunDuk Bld.,
YangJae-dong,
Seochu-gu,
Seoul, (zipcode: 137-891)
Phone: (+82) (0)2 574-6300

Kyrgyzstan

Alye Maki
av. Moladaya Guardir J 3
720014 Bishkek

Latvia

Husqvarna Latvija
Consumer Outdoor Products
Bākužu iela 6
LV-1024 Rīga
info@husqvarna.lv

Lithuania

UAB Husqvarna Lietuva
Consumer Outdoor Products
Ateities pl. 77C
LT-52104 Kaunas
centras@husqvarna.lt

Luxembourg

Magasins Jules Neuberg
39, rue Jacques Stas
Luxembourg-Gasperich 2549
Case Postale No. 12
Luxembourg 2010
Phone: (+352) 40 14 01
api@neuberg.lu

Mexico

AFOSA
Av. Lopez Mateos Sur # 5019
Col. La Calma 45070
Zapopan, Jalisco
Mexico
Phone: (+52) 33 3818-3434
icomejo@afosa.com.mx

Moldova

Convel S.R.L.
290A Muncestei Str.
2002 Chisinau

Netherlands

GARDENA Nederland B.V.
Postbus 50176
1305 AD ALMERE
Phone: (+31) 36 521 00 00
info@gardena.nl

Neth. Antilles

Jonka Enterprises N.V.
Sta. Rosa Weg 196
P.O. Box 8200
Curaçao
Phone: (+599) 9 767 66 55
pgm@jonka.com

New Zealand

Husqvarna New Zealand Ltd.
PO Box 76-437
Manukau City 2241
Phone: (+64) (0) 9 9202410
support.nz@husqvarna.co.nz

Norway

GARDENA
Husqvarna Consumer
Outdoor Products
Salgskontor Norge
Klevertveien 6
1540 Vestby
info@gardena.no

Peru

Husqvarna Perú S.A.
Jr. Ramón Cárcamo 710
Lima 1
Tel: (+51) 1 3320400
ext. 416
juan.remuzgo@husqvarna.com

Poland

Husqvarna
Udostępnienie
Polska Spółka z o.o.
ul. Wysockiego 15 b
03-371 Warszawa
Zapopan, Jalisco
Tel: (+48) 22 330 96 00
gardena@husqvarna.com.pl

Portugal

Husqvarna Portugal, SA
Lagoa - Albarraque
2635 - 595 Rio de Mouro
Tel.: (+351) 21 922 85 30
Fax : (+351) 21 922 85 36
info@gardena.pt

Romania

Madex International Srl
Soseaua Odaii 117 - 123,
RO 013603
București, S 1
Phone: (+40) 21 352.76.03
madex@ines.ro

Russia

ООО „Хускварна“
141400, Московская обл.,
г. Химки,
улица Ленинградская,
владение 39, стр.6
Бизнес Центр
„Химки Бизнес Парк“,
помещение ОВ02_04

Serbia

Domel d.o.o.
Autoput za Novi Sad bb
11273 Belgrade
Phone: (+381) 1 18 48 88 12
miroslav.jejina@domel.rs

Singapore

Hy-Ray PRIVATE LIMITED
40 Jalan Pemimpin
#02-08 Tat Ann Building
Singapore 577185
Phone: (+65) 6253 2277
shiyang@hyray.com.sg

Slovak Republic

Husqvarna Česko s.r.o.
Türkova 2319/5b
149 00 Praha 4 - Chodov
Bezplatná infolinka:
800 154 044
servis@sk.husqvarna.com

Slovenia

Husqvarna Austria GmbH
Consumer Products
Industriezeile 36
4010 Linz
Tel.: (+43) 732 77 01 01-90
consumer.service@
husqvarna.at

South Africa

Husqvarna
South Africa (Pty) Ltd
Postnet Suite 250
Private Bag X6,
Cascades, 3202
South Africa
Phone: (+27) 33 846 9700
info@gardena.co.za

Spain

Husqvarna España S.A.
C/ Basauri, nº 6
La Florida
28023 Madrid
Phone: (+34) 91 708 05 00
atencioncliente@gardena.es

Suriname

Agrofix n.v.
Verlengde Hogestraat # 22
Phone: (+597) 472426
agrofix@sr.net
Pobox : 2006
Paramaribo
Suriname-South America

Sweden

Husqvarna AB
S-561 82 Huskvarna
info@gardena.se

Switzerland / Schweiz

Husqvarna Schweiz AG
Consumer Products
Industriestrasse 10
5506 Mägenwil
Phone: (+41) (0) 848 800 464
info@gardena.ch

Turkey

GARDENA Dost Diş Ticaret
Mümesillik A.Ş.
Sanayi Çad. Adil Sokak
No: 1/B Kartal
34873 Istanbul
Phone: (+90) 216 38 93 939
info@gardena-dost.com.tr

Ukraine / Україна

ТОВ «Хусварна Україна»
вул. Васильківська, 34,
офіс 204-р
03022, Київ
Тел. (+38) 044 498 39 02
info@gardena.ua

Uruguay

FELI SA
Entre Rios 1083 CP 11800
Montevideo - Uruguay
Tel: (+598) 22 03 18 44
info@felisa.com.uy

Venezuela

Corporación Casa y Jardín C.A.
Av. Caroní, Edif. Trezmen, PB.
Colinas de Bello Monte.
1050 Caracas.
Tlf: (+58) 212 992 33 22
info@casayjardin.net.ve

1883-29.960.01/1113
© GARDENA
Manufacturing GmbH
D-89070 Ulm
http://www.gardena.com