



our power, your passion

BC 260 4S-4T (25 cm³) - BC 360 4S-4T (35.8 cm³)

- P** MANUAL DE INSTRUÇÕES
- GR** ΕΓΧΕΙΡΙΔΙΟ ΟΔΗΓΙΩΝ ΧΡΗΣΗΣ
- TR** OPERATÖR TALİMAT KILAVUZU
- CZ** NÁVOD K POUŽITÍ
- RUS** **UK** РУКОВОДСТВО ПО ЭКСПЛУАТАЦИИ
- PL** INSTRUKCJA OBSŁUGI



We care

Quality Ethics Environment

ISO 9001 - ISO 14001 - ISO 18001



INTRODUÇÃO

Para utilizar correctamente a roçadora e evitar acidentes, não comece a trabalhar sem primeiro ler atentamente este manual. Encontrará explicações relativas ao funcionamento das várias partes, bem como instruções para verificações necessárias e respectiva manutenção.

Nota: As ilustrações e especificações neste manual podem variar de acordo com os requisitos de cada País e estão sujeitas a alterações sem aviso prévio por parte do fabricante.

O MANUAL DO OPERADOR

O manual do operador destina-se à sua protecção. LEIA-O. Guarde-o num local seguro para consultas futuras. Saiba o que está a fazer antes de começar a montar a máquina. A segurança e o bom desempenho da roçadora dependem da sua preparação e manutenção correctas.

Contacte o seu revendedor ou o distribuidor local se não compreender as instruções neste manual.

Para além das instruções de funcionamento, este manual contém parágrafos que requerem a sua atenção especial.

Estes parágrafos estão assinalados com os seguintes símbolos:

Aviso: quando existe risco de acidente, ferimentos pessoais ou danos graves na máquina.

Cuidado: quando existe risco de danos na máquina ou nos seus componentes individuais.



AVISO: Para garantir o funcionamento seguro e correcto da roçadora, mantenha sempre este manual perto da máquina. Não empreste ou alugue a sua roçadora sem o manual de instruções.



AVISO: A roçadora só deve ser utilizada por pessoas que tenham lido e compreendido este manual.

ΕΙΣΑΓΩΓΗ

Gια τη σωστή χρήση του θαμνοκοπτικού και για να αποφύγετε τα ατυχήματα, μην ξεκινήσετε την εργασία χωρίς πρώτα να διαβάσετε προσεκτικά αυτό το εγχειρίδιο. Θα βρείτε εξηγήσεις σχετικά με τη λειτουργία των διαφόρων εξαρτημάτων και οδηγίες για τους απαραίτητους ελέγχους και την προληπτική συντήρηση.

Σημείωση: Οι εικόνες και οι προδιαγραφές σε αυτό το εγχειρίδιο μπορεί να διαφέρουν σύμφωνα με τις απαιτήσεις της χώρας και υπόκεινται σε αλλαγές χωρίς προειδοποίηση από τον κατασκευαστή.

ΤΟ ΕΓΧΕΙΡΙΔΙΟ ΧΡΗΣΗΣ

Το εγχειρίδιο χρήσης σας είναι για τη δική σας προστασία. ΔΙΑΒΑΣΤΕ ΤΟ. Φυλάξτε το σε ένα ασφαλές μέρος για αναφορά. Γνωρίζετε τι κάνετε, πριν ξεκινήσετε τη συναρμολόγηση της συσκευής. Η σωστή προετοιμασία και συντήρηση είναι απαραίτητες για την ικανοποιητική απόδοση του θαμνοκοπτικού και την ασφάλεια.

Επικοινωνήστε με τον αντιπρόσωπό για την περιοχή σας εάν δεν κατανοείτε οποιοσδήποτε από τις οδηγίες αυτού του εγχειριδίου.

Εκτός από τις οδηγίες χρήσης, αυτό το εγχειρίδιο περιέχει παραγράφους που απαιτούν την ιδιαίτερη προσοχή σας.

Αυτές οι παράγραφοι σημειώνονται με τα σύμβολα που περιγράφονται παρακάτω.

Προειδοποίηση: όπου υπάρχει κίνδυνος ατυχήματος ή προσωπικού τραυματισμού ή σοβαρής ζημιάς σε ιδιοκτησία.

Προσοχή: όπου υπάρχει ο κίνδυνος ζημιάς στο μηχάνημα ή τα μεμονωμένα εξαρτήματά του.



ΠΡΟΕΙΔΟΠΟΙΗΣΗ: Για να εξασφαλίσετε τη σωστή λειτουργία του θαμνοκοπτικού, αυτό το εγχειρίδιο χρήσης πρέπει πάντοτε να φυλάγεται μαζί ή κοντά στο μηχάνημα. Μη δανείσετε ή ενοικιάσετε το θαμνοκοπτικό σας χωρίς το εγχειρίδιο οδηγιών.



ΠΡΟΕΙΔΟΠΟΙΗΣΗ: Επιτρέπεται μόνο σε άτομα τα οποία κατανοούν αυτό το εγχειρίδιο να λειτουργούν το θαμνοκοπτικό.

GİRİŞ

Fırça tipi kesiciyi doğru bir biçimde kullanmak ve kazaları önlemek için, öncelikle bu kılavuzu dikkatlice okumadan önce çalışmaya başlamayınız. Gerekli kontrollerin ve ilgili bakım işlemleri talimatlarının yanı sıra, çeşitli parçaların işletimiyle ilgili açıklamalar da verilmektedir.

Not: Bu kılavuzdaki resimler ve spesifikasyonlar, kullanıldığı ülkenin gerekliliklerine göre farklılık gösterebilir ve üretici firma tarafından önceden haber verilmeksizin değiştirilebilir.

OPERATÖR KILAVUZU

Operatör kılavuzunuz, korunmanız içindir. OKUYUNUZ. İleride gerek duymanız halinde bakmak üzere güvenli bir yerde saklayınız. Ünitenin montajına başlamadan önce ne yapacağınızı biliyor olmalısınız. Düzgün hazırlık ve bakım, fırça tipi kesicinin tatmin edici performansa sahip olması ve güvenlik için ihmal edilmemesi gereken iki önemli husustur.

Bu kılavuzdaki talimatlardan herhangi birini anlamadığınız taktirde, bulunduğunuz bölgenizdeki satıcı veya dağıtıcısıyla temasa geçiniz.

İşletim talimatlarının yanı sıra bu kılavuz, özellikle dikkat etmenizi gerektiren paragraflar da içermektedir.

Bu tür paragraflar, aşağıda tanımlanan sembollerle işaretlenmiştir:

Uyarı: herhangi bir kaza ya da kişisel yaralanma veya üründe ciddi hasar riskinin bulunduğu yerlerde.

İkaz: makinenin ya da makinenin bir bileşenlerinin hasar görme riskinin bulunduğu yerlerde.



UYARI: Fırça tipi kesicinin güvenli ve doğru kullanımını sağlamak açısından, bu operatör kılavuzu makineyle birlikte veya makinenin yakınında muhafaza edilmelidir. Fırça tipi kesicinizi, operatör talimat kılavuzu olmaksızın bir başkasına ödünç olarak ya da kiraya vermeyiniz.



UYARI: Fırça tipi kesicinizi sadece, bu kılavuzu anlayan kişilerin çalıştırmasına izin veriniz.

ÚVOD

Před použitím křovinořezu si nejprve pečlivě přečtěte tento návod k použití, abyste jej používali správně a nedošlo ke zraněním nebo nehodám. Najdete v něm vysvětlení funkce různých částí křovinořezu a pokyny pro nezbytné kontroly a příslušnou údržbu.

Poznámka: Vyobrazení a technické údaje uvedené v tomto návodu se mohou měnit podle požadavků dané země a mohou být změněny výrobcem bez předchozího upozornění.

NÁVOD K POUŽITÍ

Návod k použití slouží k vaší ochraně. **PŘEČTĚTE SI JEJ PROSÍM.** Uchovejte si jej na bezpečném místě pro další použití. Seznamte se s postupem prací, ještě než začnete s montáží křovinořezu. Řádná příprava a údržba jsou nedílnou součástí uspokojujícího výkonu křovinořezu a bezpečného provozu.

Jestliže nerozmníte některému pokynu v tomto návodu, obraťte se na svého prodejce nebo distributora.

Kromě provozních pokynů obsahuje tento návod odstavce, které vyžadují zvláštní pozornost.

Jsou označeny následujícími symboly:

Upozornění: v případě rizika nehody, osobního zranění nebo vážného poškození majetku.

Varování: v případě rizika poškození křovinořezu nebo jeho jednotlivých dílů.



UPOZORNĚNÍ: K zajištění bezpečného a správného provozu křovinořezu musí být tento návod k použití vždy uložen u nástroje nebo v jeho blízkosti. Křovinořez půjčujte nebo pronajímejte pouze s návodem k použití.



UPOZORNĚNÍ: S křovinořezem smějí pracovat jen osoby, které dokonale porozuměly pokynům, uvedeným v této příručce.

ВВЕДЕНИЕ

Для обеспечения правильности эксплуатации мотокосы и предотвращения несчастных случаев приступайте к работе только после внимательного ознакомления с настоящим Руководством. Вы найдете в нем объяснения, касающиеся работы его различных деталей и узлов, а также указания по выполнению необходимых проверок и технического обслуживания.

Примечание: Иллюстрации и спецификации в настоящем Руководстве могут варьировать в зависимости от требований, предъявляемых в той или иной стране, и могут изменяться изготовителем без предварительного извещения.

РУКОВОДСТВО ПО ЭКСПЛУАТАЦИИ

Руководство по эксплуатации предназначено для обеспечения Вашей безопасности. **ПРОЧИТАЙТЕ ЕГО.** Храните его в надежном месте для консультаций в будущем. Перед тем, как приступать к сборке машины, составьте себе четкое представление о том, что Вы будете делать. Надлежащие подготовка и техобслуживание идут рука об руку с удовлетворительными результатами работы машины и ее безопасностью.

Если Вы не поняли какие-либо указания, содержащиеся в настоящем Руководстве, обращайтесь к обслуживающему Вас дилеру или дистрибьютору.

Кроме указаний по методике использования мотокосы данное Руководство содержит также параграфы, требующие от Вас особого внимания.

Такие параграфы помечены нижеописанными символами:

Предостережение: в случае существования опасности несчастного случая или травмы или нанесения серьезного материального ущерба.

Внимание: в случае существования опасности выхода из строя машины или ее отдельных компонентов.



ПРЕДОСТЕРЕЖЕНИЕ: Для обеспечения безопасной и правильной эксплуатации мотокосы настоящее Руководство всегда следует держать вместе с машиной или вблизи ее. Не отдавайте и не сдавайте в аренду свою мотокосу без Руководства по эксплуатации.



ПРЕДОСТЕРЕЖЕНИЕ: разрешайте использовать Вашу мотокосу только лицам, ознакомившимся с настоящим Руководством.

WSTĘP

Aby zapewnić prawidłową pracę kosi spalinowej oraz zapobiec ewentualnym wypadkom należy najpierw uważnie zapoznać się z niniejszą instrukcją. Podano w niej wyjaśnienia dotyczące obsługi poszczególnych części urządzenia, a także instrukcje dotyczące przeglądów, kontroli oraz konserwacji.

Uwaga: Ilustracje oraz specyfikacje podane w niniejszej instrukcji mogą się różnić w zależności od wymogów lokalnych. Producent zastrzega sobie prawo do zmiany specyfikacji bez uprzedniego zawiadomienia.

INSTRUKCJA OBSŁUGI

Celem niniejszej instrukcji obsługi jest ochrona użytkownika. **NALEŻY JĄ PRZECZYTAĆ.** Należy ją również zachować na przyszłość w celach informacyjnych. Przed przystąpieniem do montażu urządzenia należy zapoznać się z instrukcjami. Odpowiednie przygotowanie i konserwacja zapewnią satysfakcjonującą pracę kosi spalinowej oraz bezpieczeństwo jej użytkownika.

Jeśli jakiegokolwiek fragmenty niniejszej instrukcji okażą się niezrozumiałe, prosimy skontaktować się z lokalnym dealerem lub dystrybutorem urządzeń.

Oprócz instrukcji dotyczących użytkowania niniejszy podręcznik zawiera fragmenty wymagające szczególnej uwagi użytkownika.

Fragmenty te zostały oznaczone symbolami opisanymi poniżej:

Ostrzeżenie: oznacza ryzyko wypadku, obrażeń ciała lub poważnego uszkodzenia własności.

Przeestroga: oznacza ryzyko uszkodzenia urządzenia lub jego elementów.



OSTRZEŻENIE: W celu zapewnienia bezpiecznej i prawidłowej eksploatacji kosi spalinowej należy zawsze przechowywać niniejszą instrukcję obsługi w pobliżu urządzenia. Nie należy pożyczyc ani wynajmować kosi spalinowej innym osobom bez instrukcji obsługi.



OSTRZEŻENIE: Nie należy dopuszczać do obsługi kosi spalinowej osób, które nie zapoznały się lub nie zrozumiały niniejszej instrukcji obsługi.

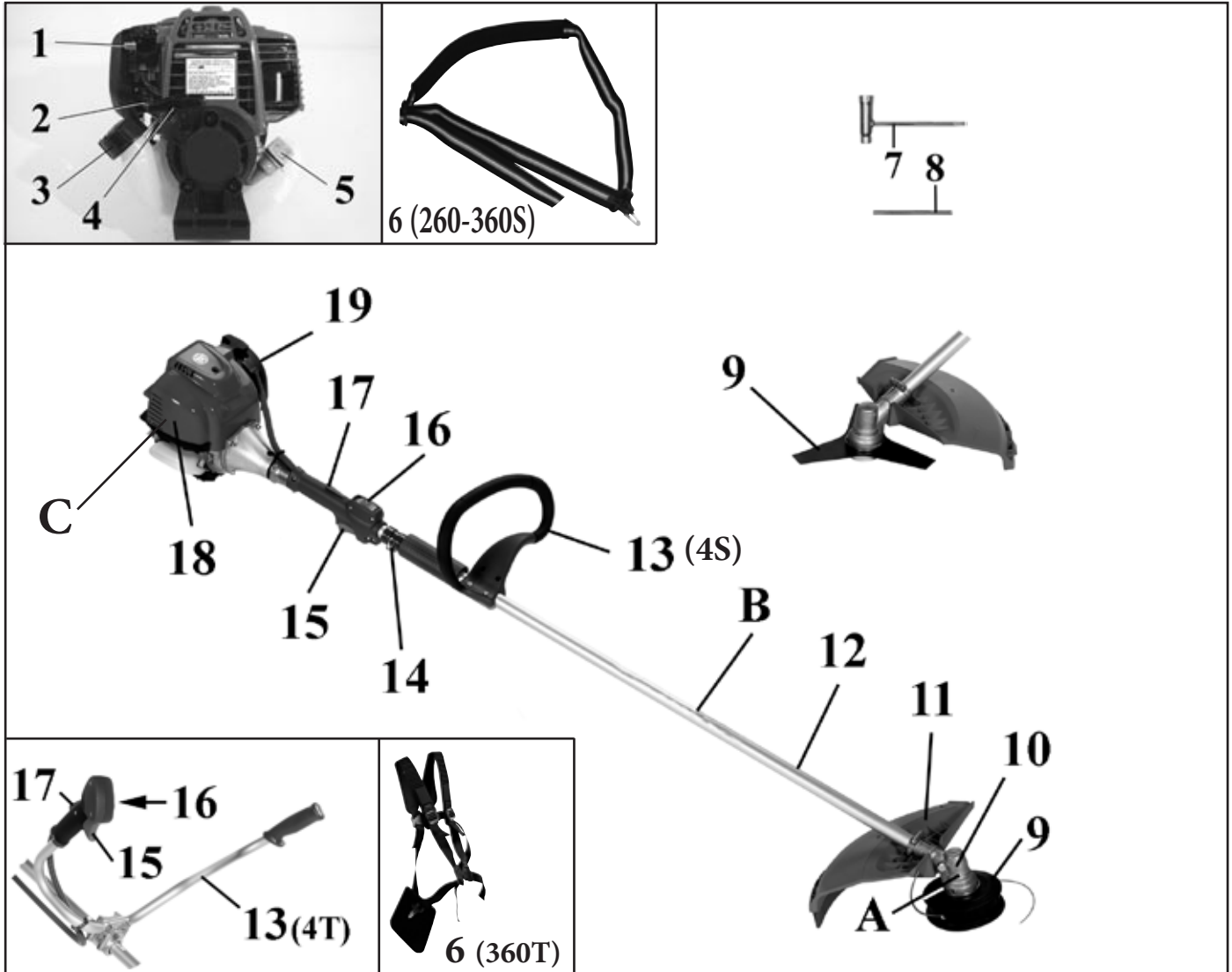

IDENTIFICAÇÃO DO PRODUTO

Componentes da roçadora

- | | |
|--|---|
| 1 - Alavanca de arranque | 12 - Tubo |
| 2 - Botão de purga | 13 - Punho (4S) - Guiador de bicicleta (4T) |
| 3 - Tampão do depósito de combustível | 14 - Ponto de engate do sistema de suporte |
| 4 - Pega do cordão de arranque | 15 - Botão do acelerador |
| 5 - Tampão do depósito de óleo | 16 - Interruptor On/Off |
| 6 - Sistema de suporte simples (BC260 4S - BC260 4T - BC360 4S)/duplo (BC360 4T) | 17 - Bloqueio do botão do acelerador |
| 7 - Chave combinada | 18 - Tampa do silenciador |
| 8 - Pino de bloqueio | 19 - Tampa do filtro de ar |
| 9 - Lâmina / Cabeça de corte | A - Aviso de segurança: Velocidade de rotação do acessório de corte |
| 10 - Engrenagem cônica | B - Aviso de segurança: instruções gerais |
| 11 - Protecção do acessório de corte | C - Placa de identificação |

ΑΝΑΓΝΩΡΙΣΗ ΠΡΟΪΟΝΤΟΣ

Εξαρτήματα θαμνοκοπτικού

- | | |
|--|---|
| 1 - Μοχλός τσοκ | 12 - Άξονας |
| 2 - Αντλία προπλήρωσης | 13 - Ελλειψοειδής χειρολαβή (4S) - Τιμόνι ποδηλάτου (4T) |
| 3 - Τάπα δοχείου καυσίμου | 14 - Σημείο προσαρμογής ιμάντα |
| 4 - Λαβή εκκίνησης | 15 - Λαβή γκαζιού |
| 5 - Τάπα δοχείου λαδιού | 16 - Διακόπτης On/Off |
| 6 - Απλός ιμάντας (BC260 4S - BC260 4T - BC360 4S) - Διπλός ιμάντας (BC360 4T) | 17 - Ασφάλεια γκαζιού |
| 7 - Συνδυασμένο κλειδί | 18 - Κάλυμμα σιλανσιέ. |
| 8 - Ασφαλιστικός πείρος | 19 - Κάλυμμα φίλτρου αέρα |
| 9 - Λεπίδα / Κεφαλή χορτοκοπτικού | A - Προειδοποίηση ασφαλείας: Ταχύτητα περιστροφής κοπτικού εξαρτήματος. |
| 10 - Κωνικός μειωτήρας | B - Προειδοποίηση ασφαλείας: Γενικές οδηγίες |
| 11 - Προστατευτικό κοπτικού εξαρτήματος | C - Πινακίδα αναγνώρισης |

ÜRÜN TANIMI

TR

Fırça Tipi Kesici Aksamları

- | | |
|--|--|
| 1 - Takoz Kolu | 11 - Kesici Uç Koruması/Muhafazası |
| 2 - Tahliye Bulbu | 12 - Şaft |
| 3 - Yakıt Tankı Kapağı | 13 - Yuvarlak Kulp (4S) - Gidon Kulpu (4T) |
| 4 - Çalıştırma Kolu | 14 - Askı Bağlantı Noktası |
| 5 - Yağ Tankı Kapağı | 15 - Gaz Tetiği |
| 6 - Tekli Askı (BC260 4S - BC260 4T - BC360 4S) – Çiftli Askı (BC360 4T) | 16 - On/Off (Açma/Kapama) Sivici |
| 7 - Kombinasyon Anahtarı | 17 - Gaz Tetiği Kilidi |
| 8 - Kilitleme Pimi | 18 - Susturucu Kapağı |
| 9 - Bıçak / Trimer başlığı | 19 - Hava Filtresi Kapağı |
| 10 - Konik Dişli | A - Güvenlik uyarısı: Kesici ucun dönme hızı |
| | B - Güvenlik uyarısı: Genel talimatlar |
| | C - Tanım etiketi |

POPIS KŘOVINOŘEZU

CZ

Díly křovinořezu

- | | |
|--|---|
| 1 - Páčka sytiče | 11 - Ochranný štít |
| 2 - Balonek vstříkovače | 12 - Trubka s hřídelí |
| 3 - Uzávěr palivové nádrže | 13 - Oblouková rukojeť (4S) - Obouruční rukojeť (4T) |
| 4 - Rukojeť startéru | 14 - Závěs popruhu |
| 5 - Uzávěr olejové nádrže | 15 - Páčka plynu |
| 6 - Jednoduchý popruh (BC260 4S - BC260 4T - BC360 4S) – dvojitý popruh (BC360 4T) | 16 - Vypínač zapalování - Zap/Vyp |
| 7 - Kombinovaný klíč | 17 - Blokování páčky plynu |
| 8 - Pojistný kolík | 18 - Kryt tlumiče výfuku |
| 9 - Nůž / Vyžínací hlava | 19 - Kryt vzduchového filtru |
| 10 - Kuželové soukolí | A - Bezpečnostní upozornění: rychlost otáčení sekacího nástroje |
| | B - Bezpečnostní upozornění: Všeobecné pokyny |
| | C - Identifikační štítek |

ВНЕШНИЙ ВИД ИЗДЕЛИЯ

RUS

Компоненты мотокосы

- | | |
|---|---|
| 1 - Рычаг воздушной заслонки | 12 - Штанга |
| 2 - Кнопка праймера | 13 - Петлеобразная рукоятка (4S) - Т-образная рукоятка (4T) |
| 3 - Крышка топливного бака | 14 - Точка крепления ремня |
| 4 - Ручка стартера | 15 - Рычаг дросселя |
| 5 - Крышка топливного бака | 16 - Выключатель |
| 6 - Одинарный ремень (BC260 4S - BC260 4T - BC360 4S) – Двойной ремень (BC360 4T) | 17 - Стопор дросселя |
| 7 - Комбинированный гаечный ключ | 18 - Крышка глушителя |
| 8 - Стопорный штифт | 19 - Крышка воздушного фильтра |
| 9 - Нож / Головка триммера | A - Предупреждение: скорость вращения режущей насадки |
| 10 - Коническая передача | B - Предупреждение: общие требования |
| 11 - Щиток для ограждения режущей насадки | C - Табличка технических данных |

UK

IDENTYFIKACJA PRODUKTU

PL

Elementy kosy spalinowej

- | | |
|---|--|
| 1 - Dźwignia ssania | 12 - Trzon |
| 2 - Pompka zastrzykowa | 13 - Uchwyt pierścieniowy (4S) – uchwyt typu „kierownica” (4T) |
| 3 - Korek zbiornika paliwa | 14 - Miejsce mocowania pasa nośnego |
| 4 - Dźwignia rozrusznika | 15 - Dźwignia gazu |
| 5 - Korek zbiornika oleju | 16 - Przełącznik wł./wył. |
| 6 - Prosty pas nośny (BC260 4S - BC260 4T - BC360 4S) – podwójny pas nośny (BC360 4T) | 17 - Blokada dźwigni gazu |
| 7 - Klucz kombinowany | 18 - Osłona tłumika |
| 8 - Trzpień blokujący | 19 - Osłona filtra powietrza |
| 9 - Ostrze/głowica tnąca | B - Ostrzeżenie dot. bezpieczeństwa: Prędkość obrotowa przystawki tnącej |
| 10 - Przekładnia stożkowa | C - Ostrzeżenie dot. bezpieczeństwa: Ogólne instrukcje |
| 11 - Osłona przystawki tnącej | D - Tabliczka znamionowa |

P

CONHECER OS SÍMBOLOS DE SEGURANÇA

- | | | | |
|--|---|--|---|
| | - Este símbolo indica Aviso e Cuidado. | | - Use sapatos ou botas de segurança resistentes, com sola anti-derrapante e palmilha anti-perfuração. |
| | - Este manual contém mensagens especiais para chamar a atenção para eventuais questões de segurança, danos na máquina, bem como informações úteis sobre funcionamento e manutenção. LEIA ATENTAMENTE TODAS AS INFORMAÇÕES PARA EVITAR FERIMENTOS E DANOS NA MÁQUINA. | | - Existe o risco de projecção de objectos. |
| | - Use protecção para os olhos, ouvidos e cabeça quando trabalhar com este equipamento. | | - Mantenha terceiros afastados 15 m. |
| | - Use luvas de protecção resistentes e anti-derrapantes quando manusear a roçadora e as lâminas. | | - De 10 em 10 horas, verifique o nível do óleo do motor. |
| | - Velocidade máx. do veio de saída, RPM | | - Não use a roçadora com o disco de corte de madeira (BC 260 4S - BC 260 4T - BC 360 4S) |

GR

ΚΑΤΑΝΟΗΣΗ ΣΥΜΒΟΛΩΝ ΑΣΦΑΛΕΙΑΣ









- | | | | |
|--|---|--|--|
| | - Το σύμβολο αυτό υποδεικνύει Προειδοποίηση και Προσοχή | | - Φοράτε υποδήματα ή άρβυλα ασφαλείας με αντιολισθητικήσόλα και αντιδιατρητικό παρέμβυσμα. |
| | - Το εγχειρίδιό σας περιέχει ειδικά μηνύματα για να επιστήσει την προσοχή σας σε πιθανά θέματα ασφαλείας, βλάβες του μηχανήματος όπως και βοηθητικές πληροφορίες για τη λειτουργία και το σέρβις. ΠΑΡΑΚΑΛΟΥΜΕ ΔΙΑΒΑΣΤΕ ΠΡΟΣΕΚΤΙΚΑ ΟΛΕΣ ΤΙΣ ΠΛΗΡΟΦΟΡΙΕΣ ΚΑΙ ΑΠΟΦΥΓΕΤΕ ΤΟΝ ΤΡΑΥΜΑΤΙΣΜΟ ΚΑΙ ΤΗ ΖΗΜΙΑ ΣΤΟ ΜΗΧΑΝΗΜΑ | | - Προσοχή στα αντικείμενα που μπορούν να εκτοξευτούν. |
| | - Φοράτε προστατευτικά για τα μάτια και το κεφάλι κατά τη χρήση αυτής της συσκευής. | | - Κρατήστε τους περαστικούς 15 μέτρα μακριά |
| | - Φοράτε αντιολισθητική προστατευτικά, βαρέως τύπου γάντια όταν χειρίζεστε θαμνοκοπτικά και λεπίδες. | | - Ανά 10 ώρες, ελέγχετε τη στάθμη λαδιού του κινητήρα. |
| | - Μέγιστη ταχύτητα περιστροφής άξονα εξόδου, Σ.Α.Λ. | | - Μη χρησιμοποιήσετε το θαμνοκοπτικό με το δίσκο κοπής ξύλου (BC 260 4S - BC 260 4T - BC 360 4S) |

TR

GÜVENLİK SEMBOLLERİNİN AÇIKLAMASI

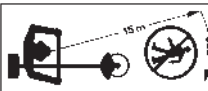
- | | | | |
|--|--|--|---|
| | - Bu sembol Uyarı ve İkazı ifade eder. | | - Kaymaz tabanlı, soğuğu geçirmeyen güçlü güvenlik ayakkabıları veya botları giyiniz. |
| | - Kılavuzunuz, çalıştırma ve servisle ilgili bilgilerin yanı sıra, potansiyel güvenlik hususları, makine hasarı konularıyla da ilgili özel mesajlar içermektedir. YARALANMA VE MAKİNE HASARINI ÖNLEMEK İÇİN LÜTFEN TÜM BİLGİLERİ DİKKATLİCE OKUYUNUZ. | | - Çevrenizdeki nesnelere üzerine sıçrayabileceğini unutmayınız. |
| | - Bu cihazı kullanırken, gözlerinizi, kulaklarınızı ve başınızı koruyacak korumalar takınız. | | - Sizi izleyenleri 15 m uzaklıkta tutunuz. |
| | - Fırça tipi kesiciyi veya bıçakları taşıırken, kaymayan, ağır-iş tipi koruyucu eldivenler giyiniz. | | - Her 10 saatte bir, motor yağı seviyesini kontrol ediniz. |
| | - Çıkış şaftının maksimum hızı, Devir | | - Fırça tipi kesiciyi ahşap kesme diskiyle birlikte kullanmayınız (BC 260 4S - BC 260 4T - BC 360 4S) |

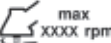







VÝZNAM BEZPEČNOSTNÍCH SYMBOLŮ

- | | |
|--|---|
|  - Tento symbol znamená výstrahu a varování. |  - Noste pevné bezpečnostní boty nebo holínky s protiskluzovou podrážkou a vložkou, kterou nelze prorazit. |
|  - Tento návod obsahuje zvláštní upozornění, která vás mají varovat před možným nebezpečím a poškozením zařízení, ale také užitečné informace k provozu a údržbě. PEČLIVĚ SI PŘEČTĚTE VŠECHNY INFORMACE, ABYSTE ZABRÁNILI ZRANĚNÍ NEBO POŠKOZENÍ ZAŘÍZENÍ. |  - Uvědomte si, že může dojít k vymrštění předmětů. |
|  - Při práci s tímto zařízením noste ochranné brýle, chrániče sluchu a ochranu hlavy. |  - Přihlízející osoby musí stát v dostatečné vzdálenosti 15 m. |
|  - Při manipulaci s křovinořezem a noži si navlékněte neklouzavé a pevné ochranné rukavice. |  - Každých 10 hodin zkontrolujte hladinu motorového oleje. |
|  - Max. otáčky výstupního hřídele, ot/min |  - Nepoužívejte křovinořez s řezným kotoučem na dřevo (BC 260 4S - BC 260 4T - BC 360 4S). |

ОБОЗНАЧЕНИЕ СИМВОЛОВ БЕЗОПАСНОСТИ

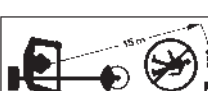
- | | |
|---|--|
|  - Этот символ сопровождается предупредительные указания ("Предостережение" и "Внимание"). |  - Надевайте прочные рабочие ботинки или сапоги с противоскользящей подошвой и вставкой для защиты от проколов. |
|  - Ваше Руководство содержит специальные указания, обращающие Ваше внимание на потенциально опасные ситуации и возможности повреждения машины, а также полезные указания по ее эксплуатации и техническому обслуживанию. ВНИМАТЕЛЬНО ПРОЧИТАЙТЕ ВСЮ ЭТУ ИНФОРМАЦИЮ ДЛЯ ПРЕДОТВРАЩЕНИЯ ТРАВМ И ПРЕДУПРЕЖДЕНИЯ ВЫХОДА МАШИНЫ ИЗ СТРОЯ. |  - Помните об опасности отбрасывания предметов при работе. |
|  - При работе с данной машиной используйте индивидуальные средства защиты органов зрения и слуха, а также головы. |  - Держите других лиц на расстоянии 15 м. |
|  - При обращении с мотокошей и ножами надевайте противоскользящие высокопрочные защитные перчатки. |  - Проверяйте уровень масла в двигателе каждые 10 часов |
|  - Максимальная частота вращения выходного вала, об/мин |  - Запрещается использовать мотокоосу с диском для резки дерева (BC 260 4S - BC 260 4T - BC 360 4S) |

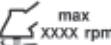
ZNACZENIA SYMBOLI BEZPIECZEŃSTWA

- | | |
|--|---|
|  - Ten symbol oznacza „Ostrzeżenie” i „Przestrożę”. |  - Należy nosić mocne obuwie ochronne, wyposażone w antypoślizgowe podeszwy i warstwy zabezpieczające przed przekłuciem. |
|  - W instrukcji obsługi znajdują się specjalne informacje dotyczące potencjalnych zagrożeń lub możliwości uszkodzenia urządzenia, a także użyteczne wskazówki dotyczące obsługi i serwisowania. PROSIMY UWAGNIE PRZECZYTAĆ WSZYSTKIE INFORMACJE, ABY UNIKNĄĆ OBRAŻEŃ CIAŁA I USZKODZENIA URZĄDZENIA. |  - Należy pamiętać, że może mieć miejsce wyrzucanie przedmiotów spod urządzenia. |
|  - Podczas obsługi tego urządzenia należy chronić oczy, uszy i głowę, używając odpowiedniego sprzętu zabezpieczającego. |  - Nie należy dopuszczać nikogo bliżej niż na odległość 15 m od urządzenia. |
|  - Podczas obsługi kosi spalinowej i dotykaniu ostrzy należy nosić antypoślizgowe rękawice ochronne o dużej wytrzymałości. |  - Co 10 godzin sprawdzić poziom oleju silnikowego. |
|  - Maks. prędkość wałka zdawczego, obr/min |  - Nie wolno używać kosi spalinowej z tarczą do drewna (BC 260 4S - BC 260 4T - BC 360 4S) |

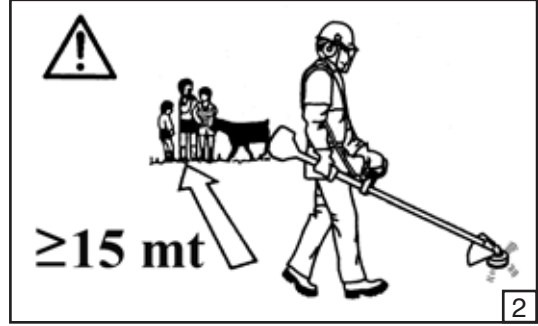

P

Precauções básicas de segurança



AVISO: A exposição a vibrações devido ao uso prolongado de ferramentas manuais accionadas a gasolina pode provocar lesões nos nervos e vasos sanguíneos de dedos, mãos e pulsos em pessoas com problemas de circulação ou inchaço anormal. A utilização prolongada no Inverno pode estar ligada ao aparecimento de varizes em pessoas saudáveis. Se aparecerem sintomas tais como entorpecimento, dor, falta de força, mudança na cor ou textura da pele, ou falta de sensibilidade nos dedos, nas mãos ou nos pulsos, interrompa a utilização da máquina e procure assistência médica.

- Leia atentamente o manual de instruções até compreender completamente e poder seguir todos os avisos e regras de segurança antes de utilizar a máquina.
- Limite o uso da roçadora a utilizadores adultos que compreendam e possam seguir as normas de segurança, precauções e instruções de funcionamento que se encontram neste manual. Nunca permita a utilização da roçadora por menores de idade.
- Não manuseie nem utilize a roçadora quando estiver cansado, doente ou nervoso ou se estiver sob a influência de álcool, drogas ou medicamentos. Tem que estar em boas condições físicas e mentais. O trabalho com a roçadora é cansativo. Se tiver algum problema que possa ser agravado pelo trabalho árduo, consulte um médico antes de trabalhar com a roçadora (Fig.1). Tenha especial cuidado antes de períodos de descanso e no final do seu turno.
- Mantenha pessoas presentes, crianças e animais a uma distância mínima de 15 metros da área de trabalho. Não permita a presença de terceiros ou animais nas proximidades quando ligar ou trabalhar com a roçadora (Fig.2).
- Quando trabalhar com a roçadora, use sempre vestuário de segurança aprovado. **Casacos de protecção e tecidos de ganga são ideais.** Não use vestuário, cachecóis, gravatas ou pulseiras que possam ficar presos nos ramos. Amarre e proteja o cabelo comprido (por exemplo,

GR

Βασικές προφυλάξεις ασφαλείας



ΠΡΟΕΙΔΟΠΟΙΗΣΗ: Η έκθεση σε κραδασμούς μέσω της παρατεταμένης χρήσης βενζινοκίνητων εργαλείων χειρός μπορεί να προκαλέσει βλάβες στα αιμοφόρα αγγεία ή στα νεύρα στα δάκτυλα, τα χέρια, και τους καρπούς ατόμων που έχουν προδιάθεση στις διαταραχές του κυκλοφορικού συστήματος ή ασυνήθιστα πρηξίματα. Η παρατεταμένη χρήση σε συνθήκες ψύχους έχει συνδεθεί με βλάβες σε αιμοφόρα αγγεία σε κατά τα άλλα υγιή άτομα. Εάν σημειωθούν συμπτώματα όπως μούδιασμα, πόνος, αδυναμία, αλλαγή στο χρώμα ή την υφή της επιδερμίδας ή απώλεια της αίσθησης στα δάκτυλα, τα χέρια, ή τους καρπούς, διακόψτε τη χρήση αυτού του εργαλείου και αναζητήστε ιατρική βοήθεια.

- Διαβάστε αυτό το εγχειρίδιο προσεκτικά, μέχρι να το κατανοήσετε πλήρως και να είστε σε θέση να ακολουθείτε όλους τους κανόνες ασφαλείας, τις προφυλάξεις και τις οδηγίες λειτουργίας πριν αποπειραθείτε να χρησιμοποιήσετε αυτή τη συσκευή.
- Περιορίστε τη χρήση του θαμνοκοπτικού σας μόνο σε ενήλικες οι οποίοι κατανοούν πλήρως και είναι σε θέση να ακολουθήσουν όλους τους κανόνες ασφαλείας, τις προφυλάξεις και τις οδηγίες λειτουργίας που βρίσκονται σε αυτό το εγχειρίδιο. Δεν πρέπει να επιτρέπεται ποτέ σε παιδιά να χρησιμοποιήσουν το θαμνοκοπτικό.
- Μη χρησιμοποιείτε το θαμνοκοπτικό εάν είστε κουρασμένοι, άρρωστοι ή αδιάθετοι, ή εάν έχετε κάνει χρήση αλκοόλ, ναρκωτικών ή φαρμάκων. Πρέπει να είστε σε καλή φυσική κατάσταση και σε πνευματική εγρήγορση. Η εργασία με το θαμνοκοπτικό είναι κοπιαστική. Εάν έχετε οποιαδήποτε πάθηση ή οποία μπορεί να επηρεασθεί αρνητικά από την έντονη εργασία, συμβουλευτείτε το γιατρό σας πριν χειρισθείτε ένα θαμνοκοπτικό (Fig. 1). Να είστε πιο προσεκτικοί πριν από διαλείμματα και το τέλος της βάρδιας σας.
- Κρατήστε παιδιά, άλλα άτομα, και κατοικίδια ζώα τουλάχιστον 15 μέτρα μακριά από την περιοχή εργασίας. Μην επιτρέπετε σε άλλα άτομα ή ζώα να είναι κοντά όταν εκκινείτε ή χειρίζεστε το θαμνοκοπτικό (Fig. 2).
- Όταν εργάζεστε με το θαμνοκοπτικό, πάντοτε χρησιμοποιείτε εγκεκριμένο προστατευτικό ρουχισμό. **Τα προστατευτικά μπουφάν και οι φόρμες είναι ιδανικά.** Μη φοράτε ρούχα, κασκόλ, γραβάτες ή βραχιόλια που μπορεί να πιαστούν σε κλαδιά. Μαζέψτε και

TR

Temel Güvenlik Önlemleri



UYARI: Benzinle güçlendirilen el aletlerinin uzun süreli kullanımları sırasında titreşime maruz kalınması, sirkülasyon bozukluklarına veya anormal şişliklere karşı dayanıksız olan insanların parmak, el ya da bileklerinin damar veya sinirlerinde hasar meydana gelmesine neden olabilir. Soğuk havalarda uzun süreli kullanım sağlıklı insanların damarlarında da hasara yol açmaktadır. Parmak, el ya da bileklerde hissizlik, acı, kuvvet kaybı, deride renk veya yumuşaklık derecesinde değişim ya da his kaybı gibi semptomlar meydana gelirse, bu aleti kullanmayı bırakıp tıbbi yardıma başvurunuz.

- Bu kılavuzu, üniteyi kullanmaya kalkışmadan önce, tüm güvenlik kurallarını, önlemleri ve işletim talimatlarını tamamen anlayınca ve yerine getirebilecek hale gelinceye kadar dikkatlice okuyunuz.
- Firça tipi kesicinin kullanımını, bu kılavuzda bulunan güvenlik kurallarını, önlemlerini ve işletim talimatlarını yerine getirebilen yetişkin kişiler kapsamında sınırlandırıyoruz. Çocukların firça tipi kesicileri kullanmalarına asla izin verilmemelidir.
- Herhangi bir Firça tipi kesiciyi yorgun, hasta veya psikolojik olarak rahatsız olduğunuz (üzgün, öfkeli, vb.) zamanlarda ya da eğer alkol, ilaç aldıysanız veya ilaçla tedavi sürecinde elinize almayınız ve kullanmayınız. Fiziksel kondisyonunuz yerinde olmalı ve zihinsel olarak dinç olmalısınız. Firça tipi kesiciyle çalışmak ağır bir işti. Ağır iş neticesinde kondisyonunuzda herhangi bir kötüleşme söz konusu olduğunda, Firça tipi kesicinin işletiminden önce bir doktora muayene olunuz (Şekil 1). Mesainizin sonlarındaki dinlenme dönemlerinden önce daha tedbirli olunuz.
- Çocukları, çevrede sizi izleyenleri ve hayvanları iş alanından minimum 15 metre uzakta tutunuz. İşletirken veya çalıştırmaya başlarken diğer insanların veya hayvanların firça tipi kesiciye yaklaşmalarına izin vermeyiniz (Şekil 2).
- Firça tipi kesiciyle çalışırken, daima koruyucu, uygun güvenlik kıyafetleri giyiniz. **Koruyucu ceket ve tulumlar ideal kıyafetlerdir.** Dallar arasına takılabilecek atkı, kravat, pantolon askısı gibi kıyafet aksesuarları kullanmayınız. Eğer uzunsa, saçlarınızı bağlayınız ve koruyunuz

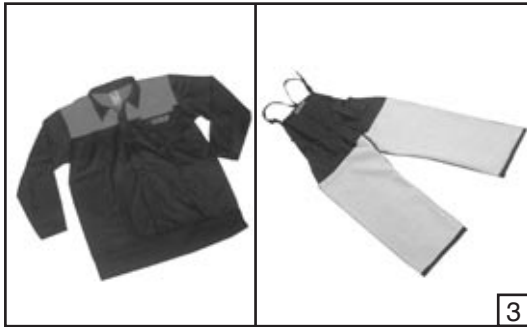

3



4

Základní bezpečnostní opatření



UPOZORNĚNÍ: U osob, které jsou náchylné k poruchám krevního oběhu nebo abnormálním otokům, může dlouhodobá práce s ručními stroji na benzínový pohon poškozovat vibracemi cévy nebo nervy prstů, rukou a zápěstí. Poškození cév se v důsledku delší práce za studeného počasí projevuje i u jinak zdravých lidí. Projeví-li se příznaky necitlivosti, bolesti, slabosti, změny barvy nebo struktury pokožky, nebo ztráty citu v prstech, rukou nebo zápěstích, přerušete práci s křovinořezem a vyhledejte lékařskou pomoc.

- Ještě než křovinořez začnete používat, přečtěte si pečlivě návod k použití tak, abyste beze zbytku porozuměli všem bezpečnostním zásadám a upozorněním i provozním pokynům, a byli schopni je dodržovat.
- Dbejte na to, aby křovinořez používaly pouze dospělé osoby, které si přečetly a pochopily bezpečnostní zásady, upozornění a provozní pokyny v tomto návodu a budou je dodržovat. Nezletilé osoby nesmí nikdy křovinořez používat.
- S křovinořezem nepracujte, ani s ním nemanipulujte, jste-li unavení, nemocní, rozrušení nebo pod vlivem alkoholu, drog či léků. Při práci musíte být v dobrém fyzickém i duševním stavu a ostražití. Práce s křovinořezem je namáhavá. Máte-li nějaký problém, který by se mohl namáhavou prací zhoršit, poraďte se před použitím se svým lékařem (**obr. 1**). Ještě opatrněji pracujte před pracovní přestávkou nebo ke konci pracovní směny.
- Děti, přihlížející osoby a zvířata musejí být ve vzdálenosti 15 m od pracovní oblasti. Při spuštění křovinořezu nebo při práci s ním nesmějí být v blízkosti jiné osoby ani zvířata (**obr. 2**).
- Při práci s křovinořezem vždy používejte homologizovaný bezpečnostní ochranný oděv. **Ideální jsou ochranné bundy a montérky.** Nenoste oděvy, přehozy, kravaty nebo náramky, které by se mohly zachytit do větviček. Osoby s dlouhými vlasy si je musí svázat a nosit

Основные меры предосторожности



ПРЕДОСТЕРЕЖЕНИЕ: Воздействие вибрации в ходе продолжительного использования ручных инструментов, имеющих бензиновый двигатель, может привести к поражению кровеносных сосудов или нервов пальцев, рук и запястий лиц, склонных к заболеваниям системы кровообращения, или имеющих излишнюю отечность. Продолжительная работа на холоде была идентифицирована как причина поражения кровеносных сосудов у в остальном здоровых людей. При появлении таких симптомов, как онемение, боль, потеря силы, изменение цвета или текстуры кожи или потери чувствительности в пальцах, руках или запястьях, прекратите работу с данной машиной и обратитесь за медицинской помощью.

- Перед тем, как приступать к эксплуатации изделия, внимательно прочитайте настоящее Руководство с тем, чтобы полностью усвоить все содержащиеся в нем указания по технике безопасности, меры предосторожности и правила работы.
- Доверяйте эксплуатацию Вашей мотокосы только взрослым, усвоившим содержащиеся в настоящем Руководстве указания по технике безопасности, меры предосторожности и правила работы. Не позволяйте эксплуатировать мотокосу несовершеннолетним.
- Не используйте мотокосу, если вы устали, больны, сильно возбуждены или находитесь под воздействием спиртного, наркотических веществ или лекарственных препаратов. Вы должны быть в хорошей физической форме и ясном сознании. Работа с мотокосой требует значительных усилий. Если у Вас имеется какое-либо заболевание, которое может обостриться в результате тяжелой работы, перед тем, как приступать к эксплуатации мотокосы, проконсультируйтесь с врачом (**Рис. 1**). Будьте особо внимательны и осторожны в последние минуты работы перед перерывами на отдых и в конце работы.
- Дети, зрители и животные должны находиться не ближе, чем в 15 метрах от рабочей зоны. Не позволяйте другим людям, а также животным стоять в зоне действия мотокосы во время его пуска и использования (**Рис.2**).
- При работе с мотокосой всегда надевайте сертифицированную защитную одежду. **Идеальным вариантом являются защитные брюки и куртка.** Не надевайте одежду с длинными полами, шарфы, галстуки или браслеты, которые могут

Podstawowe środki bezpieczeństwa



OSTRZEŻENIE: Długotrwałe wystawienie na działanie wibracji podczas używania ręcznych urządzeń spalinowych może u osób podatnych na choroby układu krążenia lub obrzęki doprowadzić do uszkodzeń naczyń krwionośnych bądź nerwów w palcach, dłoniach lub nadgarstkach. Zanotowano również przypadki uszkodzenia naczyń krwionośnych u osób zdrowych na skutek długotrwałego używania takich urządzeń w niskich temperaturach otoczenia. Jeśli wystąpią objawy, takie jak drętwienie, ból, utrata siły, zmiana koloru lub wyglądu skóry czy utrata czucia w palcach, dłoniach lub nadgarstkach, należy przerwać pracę i zwrócić się o pomoc do lekarza.

- Przed przystąpieniem do używania urządzenia należy uważnie przeczytać tę instrukcję obsługi aż do jej całkowitego zrozumienia i upewnienia się, że podczas pracy przestrzegane będą wszystkie zasady bezpieczeństwa, środki ostrożności i instrukcje użytkowania.
- Należy ograniczyć dostęp do kosi spalinowej tylko do osób dorosłych, które zapoznały się i będą przestrzegać wszystkich zasad bezpieczeństwa, środków ostrożności i instrukcji użytkowania zawartych w niniejszej instrukcji. Nigdy nie wolno pozwalać dzieciom obsługiwać kosi spalinowej.
- Nie należy używać kosi spalinowej ani wykonywać przy niej żadnych innych czynności w przypadku zmęczenia, choroby, złego samopoczucia lub po zażyciu alkoholu, narkotyków bądź silnych leków. Operator musi mieć dobry stan zdrowia oraz sprawność umysłową. Praca z użyciem kosi spalinowej jest wyczerpująca. Osoby cierpiące na wszelkie dolegliwości, przy których ciężka praca nie jest zalecana, powinny przed przystąpieniem do używania kosi spalinowej skonsultować się z lekarzem (**rys.1**). Należy zwiększyć uwagę tuż przed przerwą na odpoczynek oraz przed końcem swojej zmiany.
- Nie dopuszczać dzieci, innych osób ani zwierząt bliżej niż na odległość 15 metrów od obszaru pracy. Podczas uruchamiania lub używania kosi spalinowej żadne inne osoby ani zwierzęta nie mogą znajdować się w pobliżu urządzenia (**rys.2**).
- Podczas pracy kosą spalinową należy zawsze nosić zatwierdzoną odzież ochronną. **Idelnie nadają się ochronne kurtki i spodnie robocze.** Nie wolno nosić ubrań, szali, krawatów lub bransolet, które mogłyby utknąć pomiędzy gałęziami. Długie włosy należy związać

CZ

RUS

UK

PL

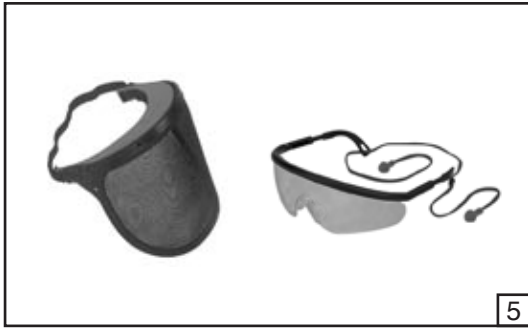

5



6

P

com lenços, boné, capacetes, etc.). **Botas de segurança com sola anti-derrapante e palmilha anti-perfuração. Use máscaras ou óculos de protecção. Use protecções contra o ruído: por exemplo, tampões para os ouvidos ou auscultadores anti-ruído. Use luvas que permitam a máxima absorção das vibrações (Fig. 3-4-5-6).**

- Permita apenas a utilização desta roçadora a pessoas que tenham lido este Manual do Operador ou recebido instruções adequadas para a utilização correcta e segura desta máquina.
- Inspeccione a roçadora diariamente para garantir que todos os dispositivos, quer sejam de segurança ou outros, estão em perfeitas condições de funcionamento.
- Nunca use uma roçadora danificada, modificada ou reparada/montada incorrectamente. Não retire, danifique ou desactive nenhum dos dispositivos de segurança. Utilize apenas ferramentas de corte indicadas na tabela (página 20). Substitua sempre as ferramentas de corte ou os dispositivos de segurança assim que detectar que estão danificados ou partidos e volte a montá-los se tiverem sido removidos.
- Planeie antecipadamente o seu trabalho com todo o cuidado. Não comece a cortar sem ter uma área de trabalho limpa, uma boa estabilidade e, no caso de abate de árvores, uma trajectória de retirada planeada.
- Qualquer trabalho com a roçadora que não esteja contemplado neste manual deve ser realizado por pessoal competente.
- A roçadora só deve ser usada para aparar relva, desbastar ervas e/ou florestas. Não é aconselhável cortar outros tipos de material.
- Não é aconselhável ligar à TDF ferramentas ou aplicações não especificadas pelo fabricante.



AVISO: Nunca use a máquina com equipamento de segurança avariado. Efectue a verificação e manutenção do equipamento de segurança da máquina como descrito nesta secção. Se a sua máquina falhar alguma destas verificações, contacte o seu agente de serviço para a reparação.

GR

προστατέψτε τα μακριά μαλλιά (για παράδειγμα με φουλάρια, καπέλο, κράνη, κλπ). **Άρβυλα ασφαλείας με αντιολισθητική sóλα και αντιδιατρητικό παρέμβυσμα. Φοράτε προστατευτικά γυαλιά ή μάσκες προσώπου. Χρησιμοποιείτε προστασία κατά του θορύβου: για παράδειγμα προστατευτικά αυτιών απορρόφησης θορύβου ή ωτοασπίδες. Φοράτε γάντια που επιτρέπουν τη μέγιστη απορρόφηση κραδασμών (Εικ. 3-4-5-6).**

- Επιτρέπεται σε άλλους να χρησιμοποιούν το θαμνοκοπτικό μόνο εφόσον διάβασαν αυτό το εγχειρίδιο χρήσης ή έλαβαν επαρκείς οδηγίες σχετικά με την ασφαλή και σωστή χρήση του θαμνοκοπτικού.
- Ελέγχετε καθημερινά το θαμνοκοπτικό για να εξασφαλίσετε ότι κάθε συσκευή, είτε αφορά την ασφάλεια είτε όχι είναι λειτουργική.
- Μη χρησιμοποιείτε ποτέ ένα κατεστραμμένο, τροποποιημένο, ή λανθασμένα επισκευασμένο ή συναρμολογημένο θαμνοκοπτικό. Μη αφαιρέστε, καταστρέψετε ή απενεργοποιήσετε οποιαδήποτε από τις διατάξεις ασφαλείας. Χρησιμοποιείτε μόνο τα εργαλεία κοπής που αναγράφονται στον πίνακα (σελίδα 20). Αντικαθιστάτε πάντοτε αμέσως τα εργαλεία κοπής ή τις διατάξεις ασφαλείας εάν υποστούν ζημιά, σπάσουν ή αφαιρεθούν με άλλο τρόπο.
- Σχεδιάστε προσεκτικά και εκ των προτέρων την εργασία σας. Μην αρχίσετε να κόβετε εάν δεν υπάρχει ελεύθερος χώρος εργασίας, σταθερό πάτημα και εάν κόβετε δέντρα, ένας προσχεδιασμένος δρόμος διαφυγής.
- Κάθε συντήρηση του θαμνοκοπτικού, εκτός από τις εργασίες που εμφανίζονται σε αυτό το εγχειρίδιο, πρέπει να εκτελούνται από ικανό προσωπικό.
- Το θαμνοκοπτικό πρέπει να χρησιμοποιείται μόνο για το κόψιμο χόρτου, το καθαρίσιμα χόρτων και/ή δασικό καθαρισμό. Δε συνιστάται η κοπή άλλων τύπων υλικού.
- Δε συνιστάται να συνδέσετε εργαλεία ή εφαρμογές στο δυναμοδότη τα οποία δεν καθορίζονται από τον κατασκευαστή.



ΠΡΟΕΙΔΟΠΟΙΗΣΗ: Μη χρησιμοποιείτε ποτέ ένα μηχάνημα με ελαττωματικό εξοπλισμό ασφαλείας. Ο εξοπλισμός ασφαλείας θα πρέπει να ελέγχεται και να συντηρείται όπως περιγράφεται σ' αυτή την ενότητα. Εάν το μηχάνημά σας δεν περάσει από κάποιον από αυτούς του ελέγχους επικοινωνήστε με το σέρβις σας για να επισκευαστεί.

TR

(örneğin fularla, kasketle, kasklarla, vb.). **Kaymaz tabanlı, soğuşu geçirmeyen, güvenlik botları kullanınız. Koruyucu gözlükler veya yüz koruyucu süzgeçler takınız. Gürültüye karşı koruyucular kullanınız: Örneğin, gürültü azaltma kulaklıkları veya kulak tıkaçları. Titreşimlerin maksimum emilimine olanak sağlayan eldivenler giyiniz (Şekil 3-4-5-6).**

- Bu fırça tipi kesiciyi sadece bu operatör kılavuzunu okumuş veya cihazın güvenli ve doğru kullanımıyla ilgili uygun bilgilere sahip kişilerin kullanmasına izin veriniz.
- Fırça tipi kesicinin her bir cihazının güvenliği olup olmadığını, işlevselliğini her gün denetleyiniz.
- Hasar görmüş, değiştirilmiş, ya da düzgün onarılmamış veya toplama bir fırça tipi kesiciyi asla kullanmayınız. Güvenlik cihazlarının herhangi birini çıkarmayınız, ona zarar vermeyiniz veya onun etkinliğini kaldırmayınız. Sadece tabloda belirtilen kesme aletlerini kullanınız (sayfa 21). Kesme aletlerini veya güvenlik cihazlarını hasara uğrarsa, kırılırsa veya bir şekilde çıkarılırsa, daima yenileriyle değiştiriniz.
- Çalışmanızı önceden dikkatlice planlayınız. Temiz bir iş alanına, güvenli bir zemine sahip olana kadar ve eğer planlanan kaçış yönünde ağaçlara temas ediyorsanız kesme işlemine başlamayınız.
- Bu kılavuzda gösterilen diğer işletimlerin dışındaki fırça tipi kesicinin tüm tamirati, yetkin personel tarafından gerçekleştirilmelidir.
- Fırça tipi kesici sadece çim kesme, çim temizleme ve/veya orman temizleme için kullanılır. Diğer madde türlerinin kesilmesi önerilmemektedir.
- İmalatçının P.t.o. için belirtmediği çekme aletleri ve diğer uygulamalar önerilmemektedir.



UYARI: Asla arızalı güvenlik teçhizatı kullanmayınız. Makine'nin güvenlik teçhizatı, bu bölümde açıklandığı biçimde denetlenmeli ve bakımı bu açıklamalara göre yapılmalıdır. Eğer makineniz bu denetimlerin herhangi birinden geçemeyecek olursa, yetkili servisinizle temasa geçerek makinenizi tamir ettiriniz.

vhodnou pokrývku hlavy (šátky, čepice, helmy apod.), **bezpečnostní holínky s protiskluzovou podrážkou a neprorazitelnou vložkou. Noste ochranné brýle nebo obličejové štíty. Používejte ochranné pomůcky proti hluku: například, chrániče sluchu nebo sluchátka ke snížení hladiny hluku. Používejte rukavice, které maximálně pohlcují vibrace (obr. 3-4-5-6).**

- Křovinořez můžete používat pouze těm osobám, které si přečetly tento návod k použití, nebo dostaly bezpečné a odpovídající pokyny k bezpečnému používání tohoto stroje.
- Křovinořez denně kontrolujte, zda jsou všechna zařízení k bezpečnému provozu i jiná zařízení funkční.
- Nikdy nepoužívejte poškozený, upravený, nebo nesprávně opravený či sestavený křovinořez. Neodstraňujte, nepoškozujte ani nevyřazujte z činnosti žádné bezpečnostní zařízení. Používejte jen řezné nástroje uvedené v tabulce (strana 21). Jakmile jsou řezné nástroje nebo bezpečnostní zařízení poškozené, prasklé nebo jinak vadné, okamžitě je vyměňte.
- Pečlivě si práci s křovinořezem naplánujte. Řezat začněte teprve tehdy, když máte volný pracovní prostor, pevný a vyvážený postoj, a řezáte-li silnější dřeviny, zajistěte si únikovou cestu.
- Veškeré servisní práce u křovinořezu, které nejsou jmenovitě uvedeny v návodu, musí provádět kompetentní pracovník.
- Křovinořez se smí používat pouze pro zastíhávání nebo sečení trávy a/nebo k vysekání drobných dřevin. Jiné druhy materiálu řezat nedoporučujeme.
- Nedoporučujeme také připojovat k výstupnímu pohonu nástroje nebo aplikace, které nejsou určeny výrobcem.



UPOZORNĚNÍ: Nikdy nepoužívejte křovinořez s poškozeným bezpečnostním vybavením. Bezpečnostní vybavení se musí kontrolovat a udržovat podle popisu v této části. Pokud křovinořez nespĺňuje některý z těchto požadavků, obraťte se s žádostí o opravu na autorizované servisní středisko.

zaputаться в ветках. Подберите и закройте длинные волосы (например, с помощью платков, кепок, касок и т.д.). **Надевайте защитные сапоги с противоскользящей подошвой и вставкой, защищающей от проколов. Надевайте защитные очки или забрало.. Используйте средства защиты от шума, например,, шумозащитные наушники или ушные тампоны. Надевайте перчатки, обеспечивающие максимальное поглощение вибраций (Рис.3-4-5-6).**

- Разрешайте другим лицам пользоваться данной мотокосой только при условии, что они ознакомились с настоящим Руководством по эксплуатации или были должным образом обучены методике его правильной и безопасной эксплуатации
- Ежедневно проверяйте состояние мотокосы, чтобы удостовериться в исправности ее защитных приспособлений и всех прочих устройств.
- Никогда не эксплуатируйте мотокосу, если она повреждена или собрана или отремонтирована неверно. Не снимайте и не отключайте защитные приспособления и не допускайте их повреждения. Используйте только режущие органы, указанные в таблице (стр. 22). Немедленно заменяйте поврежденные, сломанные или снятые по какой-либо другой причине защитные приспособления или режущие органы.
- Заранее тщательно продумывайте свою работу. Начинать работу только после освобождения от препятствий рабочего участка, обеспечения надежной опоры для ног и в случае валки деревьев - выбора пути отхода.
- Все операции по техническому обслуживанию мотокосы, за исключением перечисленных в разделе "Техническое обслуживание" настоящего Руководства, должны выполняться компетентными специалистами-ремонтниками.
- Мотокоса должна использоваться только для стрижки травы, расчистки участка от травы или расчистки подлеска. Не рекомендуется выполнять резку другого материала.
- Не рекомендуется подсоединять к валу отбора мощности насадки или инструменты, не указанные изготовителем.



ПРЕДОСТЕРЕЖЕНИЕ: Ни в коем случае нельзя пользоваться машиной в случае, если защитные приспособления неисправны. Техобслуживание и проверка защитных приспособлений должны выполняться так, как это описано в данном разделе. Если результат хотя бы одной из описанных проверок машины является неудовлетворительным, необходимо обратиться в сервисную мастерскую.

i zabezpieczyć (np. zakładając chustę, czapkę lub kask). **Należy nosić obuwie ochronne, wyposażone w antypoślizgowe podeszwy i warstwy zabezpieczające przed przekłuciem. Należy nosić okulary ochronne lub osłony na twarz. Należy stosować zabezpieczenia przed hałasem: na przykład nauszники redukujące hałas lub zatyczki do uszu. Należy nosić rękawice zapewniające maksymalne tłumienie wibracji (rys.3-4-5-6).**

- Do pracy kosą spalinową można dopuszczać tylko osoby, które przeczytały niniejszą instrukcję obsługi lub otrzymały odpowiednie zalecenia co do bezpiecznego i prawidłowego użytkowania tego urządzenia.
- Należy codziennie sprawdzać stan kosy spalinowej w celu upewnienia się, że wszystkie jej elementy funkcjonują prawidłowo i w sposób bezpieczny.
- Nigdy nie wolno używać uszkodzonej, zmodyfikowanej lub nieprawidłowo naprawionej bądź złożonej kosy spalinowej. Nie zdejmować, nie uszkadzać ani nie wyłączać żadnego elementu zabezpieczającego. Wolno używać tylko narzędzi tnących podanych w tabeli (strona 22). W razie uszkodzenia narzędzia tnącego lub złamania bądź spadnięcia elementu zabezpieczającego należy go niezwłocznie zamontować z powrotem lub wymienić na nowy.
- Należy zaplanować pracę przed jej rozpoczęciem. Nie należy rozpoczynać cięcia, jeśli obszar roboczy nie jest przygotowany, nie można pewnie stanąć w miejscu pracy oraz, w przypadku wycinki drzewek, nie zaplanowano drogi ucieczki.
- Wszelkie czynności serwisowe, inne niż przedstawione w niniejszej instrukcji obsługi, muszą być wykonywane przez wyszkolonych pracowników.
- Kosę spalinową wolno stosować wyłącznie do przycinania trawy, zarośli, krzewów i/lub drzewek. Nie zaleca się cięcia przy jej użyciu innych typów materiałów.
- Nie zaleca się podłączania do wału odbioru mocy narzędzi nie określonych przez producenta.



OSTRZEŻENIE: Nigdy nie wolno używać urządzenia z uszkodzonymi elementami zabezpieczającymi. Elementy zabezpieczające urządzenia należy kontrolować i konserwować w sposób opisany w tej części. Jeśli któraś z kontroli wypadnie niepomysłnie, należy się skontaktować z przedstawicielem serwisu w celu dokonania naprawy.

CZ

RUS

UK

PL



7



8

P

Manuseamento do combustível



AVISO: A gasolina é um combustível extremamente inflamável. Tenha muito cuidado quando manusear gasolina ou misturas de combustíveis. Não fume nem aproxime chamas vivas do combustível ou da roçadora (Fig.7).



AVISO: O combustível e o fumo do combustível podem provocar lesões graves se forem inalados ou entrarem em contacto com a pele. Por isso, tenha muito cuidado quando manusear combustível e certifique-se de que existe ventilação adequada.



AVISO: Risco de envenenamento por monóxido de carbono.

- Misture, armazene e transporte o combustível num recipiente aprovado para gasolina (Fig.8).
- Manuseie o combustível ao ar livre, num local onde não haja faíscas ou chamas.
- Escolha solo descoberto, desligue o motor e deixe arrefecer antes de abastecer.
- Desaperte lentamente o tampão de gasolina para libertar a pressão e evitar o derrame de combustível à volta do tampão.
- Aperte bem o tampão de combustível depois de reabastecer. A vibração da máquina pode fazer com que um tampão de combustível mal apertado se solte, provocando o derrame de combustível.
- Limpe o combustível derramado e deixe evaporar o resto do combustível. Afaste-se 3 metros do local de abastecimento de combustível antes de ligar o motor (Fig.9).

GR

Χειρισμός καυσίμου



ΠΡΟΕΙΔΟΠΟΙΗΣΗ: Η βενζίνη είναι ένα πολύ εύφλεκτο καύσιμο. Επιδείξτε εξαιρετική προσοχή κατά το χειρισμό βενζίνης ή μείγματος καυσίμου. Μην καπνίζετε και μην έχετε κοντά στο καύσιμο ή στο θαμνοκοπτικό φωτιά ή φλόγα (Εικ. 7).



ΠΡΟΕΙΔΟΠΟΙΗΣΗ: Το καύσιμο και οι αναθυμιάσεις του καυσίμου μπορεί να προκαλέσουν σοβαρό τραυματισμό όταν εισπνευστούν ή εάν έρθουν σε επαφή με την επιδερμίδα. Για το λόγο αυτό επιδείξτε προσοχή κατά το χειρισμό του καυσίμου και εξασφαλίστε ότι υπάρχει επαρκής εξαερισμός.



ΠΡΟΕΙΔΟΠΟΙΗΣΗ: Προσοχή στη δηλητηρίαση από μονοξείδιο του άνθρακα.

- Αναμείξτε, αποθηκεύετε και μεταφέρετε το καύσιμο σε ένα δοχείο, το οποίο είναι εγκεκριμένο για βενζίνη (Εικ. 8).
- Χειριστείτε το καύσιμο στο ύπαιθρο όπου δεν υπάρχουν σπινθήρες και φλόγες.
- Επιλέξτε γυμνό έδαφος, σταματήστε τον κινητήρα και αφήστε τον να κρύνει πριν τον ανεφοδιασμό καυσίμου.
- Χαλαρώστε αργά την τάπα καυσίμου για να εκτονώσετε τυχόν υπερπίεση και να μη διαρρεύσει καύσιμο από την τάπα.
- Σφίξτε ασφαλώς την τάπα καυσίμου μετά τον ανεφοδιασμό. Οι κραδασμοί της συσκευής μπορεί να προκαλέσουν μια λανθασμένα σφιγμένη τάπα να χαλαρώσει ή να βγει και να χυθεί ποσότητα καυσίμου.
- Σκουπίστε το χυμένο καύσιμο από τη συσκευή και αφήστε το υπόλοιπο καύσιμο να εξατμιστεί. Μετακινηθείτε 3 μέτρα από το σημείο πλήρωσης με καύσιμο πριν εκκινήσετε τον κινητήρα (Εικ. 9).

TR

Yakıt İşleme



UYARI: Benzin son derece yanıcı bir yakıttır. Benzin veya yakıt karışımı doldururken son derece dikkatli olunuz. Yakıtın ya da fırça tipi kesicinin yakınında sigara içmeyiniz veya ateş ya da alevle yaklaşmayınız (Şekil 7).



UYARI: Yakıt veya yakıt buharı, teneffüs edildiğinde ya da deriye temas etmesine olanak verildiğinde, ciddi yaralanmaya neden olmaktadır. Bu sebeple, yakıt doldurma esnasında ilgili uyarılara riayet ediniz ve yeterli havalandırma sağlayınız.



UYARI: Karbon monoksit zehirlenmesine karşı dikkatli olunuz.

- Yakıtı, benzin için uygun bir kap içerisinde karıştırınız, muhafaza ediniz ve taşıyınız (Şekil 8).
- Yakıt çıkışlarını kivilcim veya alevlerin olmadığı yerlerde muhafaza ediniz.
- Yakıt ikmalinden önce açık bir alan seçiniz ve soğuması için motoru durdurunuz.
- Basıncı azaltmak ve yakıtın kapağın etrafından sızmasını engellemek için yakıt kapağını yavaşça gevşetiniz.
- Yakıt kapağını, yakıt ikmalinden sonra güvenli bir şekilde sıkılayınız. Ünitenin titreşimi, yakıt kapağının gevşeyeceği bir biçimde veya yerinden çıkarak yakıtın dışarı dökülmesine yol açacak bir biçimde yanlış sıkılaştırılmasına neden olabilir.
- Ünitenin üzerindeki dökülen yakıtı silerek temizleyiniz ve etrafa dökülenlerin buharlaşmasını sağlayınız. Motoru, çalıştırmadan önce ikmalin yapıldığı yerden 3 m uzağa taşıyınız (Şekil 9).

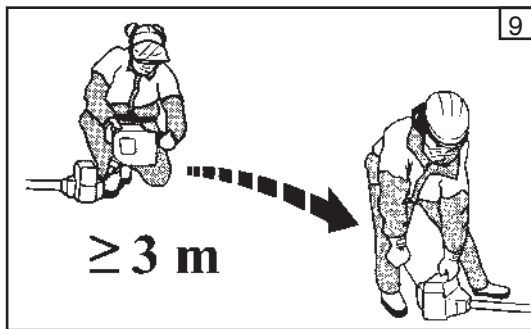

Manipulace s palivem



UPOZORNĚNÍ: Benzín je vysoce hořlavé palivo. Při manipulaci s benzínem nebo palivovou směsí buďte velmi opatrní. V blízkosti paliva nebo křovinořezu nekuřte, nerozdělávejte oheň, ani k němu nepřibližujte plamen (obr. 7).



UPOZORNĚNÍ: Palivo a jeho spaliny mohou při vdechnutí nebo kontaktu s pokožkou způsobit vážné poranění. Buďte proto při manipulaci s palivem velmi opatrní a dbejte na dostatečné větrání.



UPOZORNĚNÍ: Pozor na otravu oxidem uhelnatým.

- Palivo míchejte, skladujte a přepravujte v kanystru určeném pro benzín (obr. 8).
- S palivem manipulujte venku na místě, kde nejsou žádné jiskry ani oheň.
- Najděte si holý podklad, vypněte motor a nechte jej před doplňováním vychladnout.
- Palivový uzávěr uvolňujte pomalu, abyste snížili tlak a palivo kolem uzávěru neuniklo.
- Po doplnění paliva palivový uzávěr pevně utáhněte. Nesprávně utažený palivový uzávěr by se mohl vibracemi uvolnit, nebo spadnout, a velké množství paliva by se mohlo rozlít na zem.
- Palivo rozlité na křovinořez otřete a zbylé palivo nechte odpařit. Před spuštěním motoru se od místa doplňování paliva vzdalte aspoň 3 m (obr. 9).

Правила обращения с топливом



ПРЕДОСТЕРЕЖЕНИЕ: Бензин является крайне огнеопасным топливом. Будьте максимально осторожны при обращении с бензином или топливной смесью. Не курите и не допускайте нахождение источников открытого пламени рядом с топливом или мотокосой (Рис. 7).



ПРЕДОСТЕРЕЖЕНИЕ: Топливо и пары топлива могут причинить серьезный вред здоровью при вдыхании или попадании на кожу. Поэтому будьте осторожны при обращении с топливом и обеспечьте надлежащую вентиляцию.



ПРЕДОСТЕРЕЖЕНИЕ: Помните об опасности отравления одноокисью углерода.

- Смешивайте, храните и транспортируйте топливо в емкости, предназначенной для бензина (Рис. 8).
- Выполняйте операции с топливом на открытом воздухе там, где нет источников искр и открытого пламени.
- Перед тем, как приступить к заправке, установите машину на свободный участок земли, выключите двигатель и дайте ему остыть.
- Откручивайте крышку топливного бака медленно, чтобы постепенно снимать давление и предотвратить выброс топлива из горловины бака.
- После дозаправки тщательно затяните крышку топливного бака. Под воздействием вибрации плохо затянутая крышка топливного бака может развинтиться или полностью слететь, что приведет к проливаю большому количеству топлива.
- Вытрите пролившися на машину брызги топлива и дайте его остаткам испариться. Перед запуском двигателя всегда отходите от места заправки на 3 м (Рис.9).

Obchodzenie się z paliwem



OSTRZEŻENIE: Benzyna jest wysoce łatwopalnym paliwem. Podczas obchodzenia się z benzyną lub mieszkanką paliwową należy zachować szczególną ostrożność. Nie wolno palić papierosów ani używać ognia w jakikolwiek inny sposób w pobliżu paliwa lub kosy spalinowej (rys. 7).



OSTRZEŻENIE: Kontakt paliwa ze skórą lub wdychanie oparów paliwa może mieć poważne skutki dla zdrowia. Dlatego też, podczas obchodzenia się z paliwem należy zachować ostrożność i upewnić się, że w miejscu wykonywania tych czynności jest odpowiednia wentylacja.



OSTRZEŻENIE: Uważać na zatrucie tlenkiem węgla.

- Paliwo należy mieszać, przechowywać i transportować w zbiorniku przeznaczonym specjalnie do benzyny (rys. 8).
- Czynności związane z paliwem należy przeprowadzać na wolnym powietrzu, w miejscu, w którym nie ma iskier ani ognia.
- Przed dolaaniem paliwa należy stanąć w miejscu z gołym gruntem, wyłączyć silnik i odczekać, aż się ochłodzi.
- Powoli poluzować korek wlewu paliwa, aby wyrównać ciśnienie i zapobiec wylaniu się paliwa wokół korka.
- Po dolaniu paliwa należy mocno dokręcić korek wlewu. W przypadku niewystarczającego dokręcenia korka vibracje urządzenia mogą spowodować jego poluzowanie się lub wypadnięcie i wylanie się paliwa.
- Rozlane paliwo należy zetrzeć z urządzenia i pozwolić, aby wszelkie jego pozostałości wyparowały. Przed uruchomieniem silnika należy odsunąć się na min. 3 metry od miejsca dolewania paliwa (rys. 9).

CZ

RUS

UK

PL

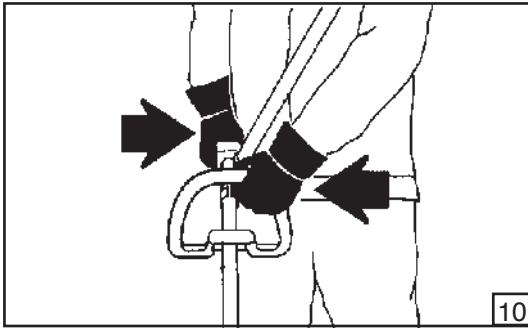

10

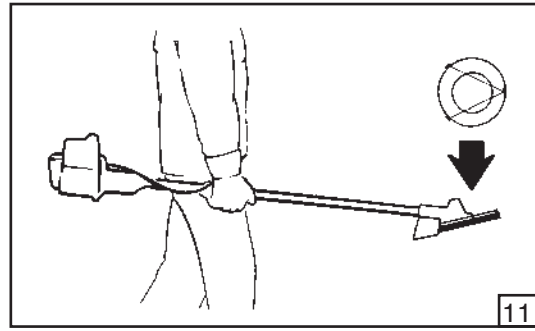

11

P

- Nunca tente queimar o combustível derramado.
- Armazene o combustível num local limpo, seco e bem ventilado.
- Nunca coloque a roçadora numa área combustível, por ex. com folhas secas, palha, papel, etc.
- Armazene a máquina e o combustível numa zona onde os vapores de combustível não possam alcançar faíscas ou chamas vivas de aquecedores de água, motores eléctricos ou interruptores, fornalhas, etc.
- Nunca tire o tampão do depósito com o motor a trabalhar.
- Nunca use combustível para operações de limpeza.
- Tenha cuidado para não derramar combustível na sua roupa. Se tiver combustível derramado no seu corpo ou na sua roupa, mude de roupa. Lave as partes do corpo que tenham entrado em contacto com combustível. Use água e sabão.
- Não exponha o depósito de combustível à luz directa do sol.
- Mantenha o combustível afastado de crianças.

Funcionamento e segurança



AVISO: Segure sempre a roçadora com as duas mãos quando o motor estiver a trabalhar. Agarre firmemente, colocando os polegares e os dedos à volta dos punhos da roçadora (Fig.10).

- Mantenha o corpo afastado do acessório de corte quando o motor estiver a trabalhar.
- Transporte sempre a roçadora com o motor desligado e o silenciador afastado do corpo. Quando transportar a roçadora, use a respectiva

GR

- Ποτέ μην προσπαθήσετε να κάψετε το χυμένο καύσιμο σε οποιαδήποτε περίπτωση.
- Αποθηκεύστε σε δροσερό, στεγνό, καλά αεριζόμενο χώρο.
- Μην τοποθετείτε ποτέ το θαμνοκοπτικό σε εύφλεκτο χώρο όπως σε ξερά φύλλα, άχυρα, χαρτιά, κλπ.
- Αποθηκεύετε τη συσκευή και το καύσιμο σε χώρο όπου οι αναθυμιάσεις του καυσίμου δεν μπορούν να έρθουν σε επαφή με σπινθήρες ή φλόγες από βραστήρες νερού, ηλεκτροκινητήρες ή διακόπτες, καυστήρες, κλπ.
- Ποτέ μην αφαιρείτε την τάπα από το δοχείο όταν λειτουργεί ο κινητήρας.
- Ποτέ μη χρησιμοποιείτε καύσιμο για εργασίες καθαρισμού.
- Προσέξτε να μην πέσει καύσιμο στα ρούχα σας. Εάν έχετε χύσει καύσιμο επάνω σας ή στα ρούχα σας, αλλάξτε τα ρούχα σας. Πλύντε όλα τα σημεία του σώματός σας που έρχονται σε επαφή με καύσιμο. Χρησιμοποιήστε νερό και σαπούνι.
- Μην εκθέτετε το δοχείο καυσίμου στο άμεσο ηλιακό φως.
- Κρατήστε το καύσιμο μακριά από παιδιά.

Λειτουργία και ασφάλεια



ΠΡΟΕΙΔΟΠΟΙΗΣΗ: Πάντοτε κρατάτε το θαμνοκοπτικό και με τα δύο χέρια όταν λειτουργεί ο κινητήρας. Χρησιμοποιήστε γερό κράτημα με τους αντίχειρες και τα δάκτυλα γύρω από τη λαβή του θαμνοκοπτικού (Εικ. 10).

- Κρατήστε όλα τα σημεία του σώματός σας μακριά από το κοπτικό εξάρτημα όταν λειτουργεί ο κινητήρας.
- Μεταφέρετε το θαμνοκοπτικό με τον κινητήρα απενεργοποιημένο και το σιλανσιέ μακριά από το σώμα σας. Κατά τη μεταφορά του θαμνοκοπτικού σας, χρησιμοποιήστε το κατάλληλο προστατευτικό λεπίδας (Εικ.11). Κατά τη μεταφορά σε όχημα, κρατήστε τη λεπίδα καλυμμένη από το προστατευτικό. Στερεώστε σωστά το θαμνοκοπτικό για να προλάβετε την ανατροπή, το χύσιμο καυσίμου και τη ζημιά.

TR

- Dökülen yakıtı hiç bir surette yakmaya kalkışmayınız.
- Yakıtı, serin, kuru ve iyi havalandırılan bir yerde muhafaza ediniz.
- Fırça tipi kesiciyi asla, kuru yaprak, saman, kağıt, vb. maddelerin bulunduğu yangın çıkabilecek bir yerde bulundurmuyunuz.
- Üniteyi ve yakıtı, yakıt buharının kıvılcımlara veya su ısıtıcılarından, elektrikli motorlardan, siviçlerden, ocaklardan, vb. çıkabilecek alevlere ulaşamayacağı bir yerde muhafaza ediniz.
- Motor çalışırken tankın kapağını asla çıkarmayınız.
- Yakıtı asla temizlik işlemlerinde kullanmayınız.
- Yakıtın kıyafetlerinize temas etmemesine dikkat ediniz. Vücudunuza ya da kıyafetlerinize yakıt dökülürse, kıyafetlerinizi değiştiriniz. Vücudunuzun yakıtla temas eden kısmını yıkayınız. Yıkarken sabun ve su kullanınız.
- Yakıt tankını direk olarak güneş ışığına maruz bırakmayınız.
- Yakıtı çocukların ulaşabileceği yerlerden uzak tutunuz.

İşletim ve Güvenlik



UYARI: Motor çalışırken Fırça tipi kesiciyi daima her iki elinizi kullanarak tutunuz. Baş parmaklarınız ve diğer parmaklarınızla, fırça tipi kesicinin tutamaklarını çevrelemek için bir sabit kulp kullanınız (Şekil 10).

- Motor çalışırken, vücudunuzun tüm kısımlarını kesici uçtan uzak tutunuz.
- Fırça tipi kesiciyi, durmuş motor ve susturucuyla birlikte vücudunuzdan uzak tutarak taşıyınız. Fırça tipi kesicinizi naklederken kendine has bıçak koruyucuyu kullanınız (Şekil 11). Bir taşıt içinde naklederken bıçağı, koruyucuyla kapalı olacak şekilde muhafaza ediniz.

- V žádném případě nezkoušejte rozlité palivo zapalovat.
- Palivo skladujte ve studeném, suchém a dobře větraném místě.
- Nikdy neukládejte křovinořez na místě, kde hrozí vzplanutí, jako na suchém listí, slámě, papíru apod.
- Křovinořez a palivo skladujte v místech, kde se výpary paliva nemohou dostat do styku s jiskřením nebo otevřeným ohněm z plynových ohřívačů, elektrických motorů nebo spínačů, kotlů apod.
- Nikdy neodstraňujte uzávěr z palivové nádrže, jestliže motor běží.
- Nikdy nepoužívejte palivo k čištění stroje.
- Dbejte na to, abyste si palivem nepotřísnili oděv. Jestliže jste si polili oděv palivem, převlékněte se. Dostane-li se palivo do kontaktu s nějakou částí vašeho těla, ihned ji opláchněte vodou. Použijte vodu a mýdlo.
- Nevystavujte palivovou nádrž přímému slunci.
- Palivo uschovejte mimo dosah dětí.

Použití a bezpečnost



UPOZORNĚNÍ: Je-li motor v chodu, držte křovinořez vždy pevně oběma rukama. Křovinořez pevně uchopte tak, aby vaše prsty svíraly rukojeti po celém obvodu (obr. 10).

- Žádnou částí těla se při běžícím motoru nedotýkejte řezného nástroje.
- Křovinořez přenášejte vždy jen s vypnutým motorem a tlumičem výfuku drženým dále od těla. Při přepravě křovinořezu používejte

- Ни в коем случае не пытайтесь сжечь пролившееся топливо.
- Храните топливо в прохладном, сухом и вентилируемом помещении.
- Никогда не ставьте мотокосу в места с повышенной опасностью возгорания, например туда, где много сухих листьев, соломы, бумаги и т.д.
- Храните машину и топливо в таком месте, в котором исключено вступление паров топлива в контакт с искрами или открытым огнем, источником которых могут являться водонагреватели, электродвигатели, печи и т.д.
- Никогда не снимайте крышку топливного бака при работающем двигателе.
- Никогда не используйте топливо для чистки.
- Не допускайте попадания топлива на одежду. Если вы пролили топливо на себя или на свою одежду, переоденьтесь. Промойте любую часть тела, на которую попало топливо. Выполняйте промывание водой с мылом.
- Не допускайте, чтобы топливный бак подвергался воздействию прямых солнечных лучей.
- Держите топливо вне доступа детей.

Эксплуатация и техника безопасности



ПРЕДОСТЕРЕЖЕНИЕ: При работающем двигателе всегда держите мотокосу обеими руками. Плотно держите ручки мотокосы, обхватив их пальцами (Рис. 10).

- При работающем двигателе держите все части своего тела в стороне от режущей насадки.
- При переноске мотокосы двигатель всегда должен быть выключен, а глушитель направлен в сторону от Вашего тела. При транспортировке мотокосы используйте соответствующее защитное приспособление (Рис. 11). При транспортировке мотокосы в автомобиле нож должен быть закрыт щитком. Хорошо закрепите мотокосу во избежание ее опрокидывания

- Pod żadnym pozorem nie wolno próbować spalać rozlanego paliwa.
- Paliwo należy przechowywać w chłodnym, suchym i dobrze wentylowanym miejscu.
- Nigdy nie należy umieszczać kosi spalinowej na łatwopalnym podłożu, takim jak suche liście, słoma, papier itp.
- Paliwo oraz urządzenie należy przechowywać w miejscu, w którym opary paliwa nie mogą wejść w kontakt z iskrami lub otwartym płomieniem z podgrzewaczy do wody, silników elektrycznych, przełączników, pieców itp.
- Nigdy nie wolno zdejmować korka wlewu paliwa, gdy silnik pracuje.
- Nigdy nie wolno stosować paliwa do czyszczenia.
- Należy uważać, aby paliwo nie dostało się na ubranie. W przypadku polania siebie lub swoich ubrań paliwem należy się przebrać. Należy obmyć wszystkie części ciała, które weszły w kontakt z paliwem. Należy do tego użyć mydła i wody.
- Nie należy wystawiać zbiornika paliwa na bezpośrednie działanie promieni słonecznych.
- Paliwo należy trzymać w miejscu niedostępnym dla dzieci.

Eksploatacja i bezpieczeństwo



OSTRZEŻENIE: Urządzenie z włączonym silnikiem należy zawsze trzymać obiema rękami. Należy mocno zacisnąć kciuki i pozostałe palce na uchwycie, tak aby obejmowały go z obu stron (rys. 10).

- Gdy silnik urządzenia pracuje, nie wolno zbliżać żadnej części ciała do przystawki tnącej.
- Urządzenie należy przеносić przy wyłączonym silniku i trzymając tłumik z dala od ciała. Na czas przenoszenia kosi spalinowej należy założyć odpowiednią osłonę na ostrze (rys. 11). Podczas transportu pojazdem należy również zabezpieczyć ostrze osłoną. Należy odpowiednio



12



13

P

protecção da lâmina (Fig.11). Quando a transportar num veículo, mantenha a lâmina coberta com a protecção. Prenda bem a roçadora para evitar quedas, derrames de óleo ou danos.

- **Não utilize a roçadorasó com uma mão!** Pode provocar lesões graves ao operador, ajudantes ou terceiros caso seja utilizada com uma só mão. **A roçadora deve ser utilizada com as duas mãos.**
- Antes de ligar o motor, certifique-se de que o acessório de corte não está em contacto com nenhum objecto.
- Desligue o motor antes de pousar a roçadora. Não deixe o motor a trabalhar sem vigilância.
- Utilize sempre a roçadora em locais bem ventilados; não a utilize em atmosferas explosivas ou inflamáveis ou em ambientes fechados (Fig.12). Risco de envenenamento por monóxido de carbono.
- Não utilize a roçadora se estiver apoiado numa escada ou numa árvore. Corte sempre numa posição firme e segura.



AVISO: Tenha muito cuidado quando trabalhar em terrenos inclinados.

- Não corte próximo de cabos eléctricos.
- Mantenha os punhos secos, limpos e sem óleo ou mistura de combustível.
- Não corte com a roçadora acima da altura dos ombros (Fig.13).
- Nunca utilize a roçadora sem a protecção da lâmina e a cabeça.
- Não ligue o motor sem o braço montado.

GR

- **Μη χειρίζεστε το θαμνοκοπτικό με το ένα χέρι!** Ο χειρισμός με το ένα χέρι μπορεί να προκαλέσει σοβαρό τραυματισμό στο χειριστή, σε βοηθούς, σε παρευρισκόμενους ή σε οποιοδήποτε συνδυασμό αυτών των ατόμων. **Το θαμνοκοπτικό προορίζεται για χειρισμό με τα δύο χέρια.**
- Πριν εκκινήσετε τον κινητήρα, βεβαιωθείτε ότι το εξάρτημα κοπής δεν είναι σε επαφή με οποιοδήποτε αντικείμενο.
- Απενεργοποιήστε τον κινητήρα πριν ακουμπήσετε κάτω το θαμνοκοπτικό. Μην αφήσετε το κινητήρα σε λειτουργία χωρίς επιτήρηση.
- Χρησιμοποιείτε το θαμνοκοπτικό μόνο σε καλά αεριζόμενο χώρο, μη χρησιμοποιείτε το θαμνοκοπτικό σε εκρηκτικές ή εύφλεκτες ατμόσφαιρες και σε κλειστούς χώρους (Εικ.12). Προσοχή στη δηλητηρίαση από μονοξείδιο του άνθρακα.
- Μη χειρίζεστε το θαμνοκοπτικό πάνω σε σκάλα ή δέντρο. Πάντοτε κόβετε από μια ασφαλή θέση με γερό πάτημα.



ΠΡΟΕΙΔΟΠΟΙΗΣΗ: Δείξτε μεγάλη προσοχή όταν εργάζεστε σε έδαφος με κλίση.

- Μην κόβετε κοντά σε ηλεκτρικά καλώδια.
- Διατηρείτε τις λαβές στεγνές, καθαρές και χωρίς λάδια ή μείγμα καυσίμου.
- Μην κόβετε ποτέ με το θαμνοκοπτικό πάνω από το ύψος των ώμων σας (Εικ. 13).
- Ποτέ μη χρησιμοποιήσετε το θαμνοκοπτικό χωρίς το προστατευτικό λεπίδας ή την κεφαλή.
- Μην εκκινήσετε τον κινητήρα χωρίς να είναι τοποθετημένος ο βραχίονας.

TR

Yapılan iş miktarını, yakıt dökülmesini ve hasarı önlemek için fırça tipi kesicinizin güvenliğini düzgün bir biçimde sağlayınız.

- **Fırça tipi kesicinizitek elinizle çalıştırmayınız!** Tek elle işletim, operatörün, yardımcılarını, izleyenlerin veya bu kişilerden oluşan bir grubun ciddi yaralanmasıyla sonuçlanabilir. **Fırça tipi kesici çift elle işletim için tasarlanmıştır.**
- Motoru çalıştırmadan önce, kesici ucun herhangi bir cisimle temas halinde olmadığından emin olunuz.
- Fırça tipi kesiciyi yere indirmeden önce motoru kapatınız. Çalışmakta olan motoru gözetimsiz bir şekilde bırakmayınız.
- Fırça tipi kesiciyi sadece iyi havalandırılan yerlerde kullanınız, fırça tipi kesiciyi patlayıcı veya yanıcı bir çevrede ya da kapalı ortamlarda çalıştırmayınız (Şekil 12). Karbon monoksit zehirlenmesinden sakınıınız.
- Fırça tipi kesiciyi, el merdiveni veya ağaç üzerinde çalıştırmayınız. Daima yere sağlam basarak ve güvenli bir pozisyon alarak kesim yapınız.



UYARI: Eğimli zemin üzerinde çalışırken çok dikkat ediniz.

- Elektrik kablolarının yakınında kesme işlemi yapmayınız.
- Cihazın kollarını kuru, temiz ve yağ veya yakıt karışımlarından arındırılmış olarak muhafaza ediniz.
- Fırça tipi kesiciyi asla omuz seviyesinin üstünde kesim için kullanmayınız (Şekil 13).
- Fırça tipi kesiciyi asla bıçak koruyucu veya başlığı olmaksızın kullanmayınız.
- Motoru, kol monte edilmemiş halde çalıştırmayınız.

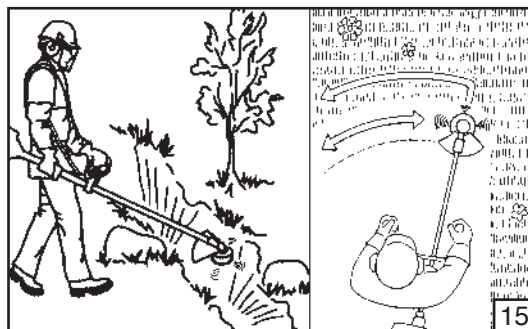
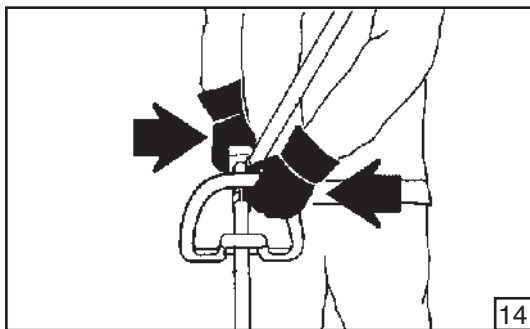

příslušný kryt nožů (obr. 11). Při přepravě ve vozidle musí být nůž chráněn krytem. Řádně zajistěte křovinořez tak, aby se nemohl obrátit, palivo se nemohlo rozlít a způsobit škodu.

- **Křovinořez neobsluhujte jednou rukou.** Při ovládání pouze jednou rukou může dojít k těžkému poranění obsluhy, pomocníků i přihlízejících osob, někdy i všech najednou. **Křovinořez je určen pro obouřuční používání.**
- Před nastartováním motoru se přesvědčte, že se rezný nástavec nedotýká žádného předmětu.
- Před položením křovinořezu vypněte motor. Nenechávejte motor běžet bez dozoru.
- Používejte křovinořez jen na dobře větraných místech, nepracujte s ním ve výbušné nebo hořlavé atmosféře, ani v uzavřeném prostředí (obr. 12). Pozor na otravu oxidem uhelnatým.
- Křovinořez nepoužívejte, jste-li na žebříku nebo na stromě. Vždy pracujte v pevném a bezpečném postoji.



UPOZORNĚNÍ: Na svazujícím se pozemku pracujte velmi opatrně.

- Nesekejte v blízkosti elektrického vedení.
- Rukojeti udržujte suché, čisté a beze stop oleje nebo palivové směsi.
- Nikdy nesekejte s křovinořezem ve výšce nad rameny (obr. 13).
- Nikdy nepoužívejte křovinořez bez ochranného štítu nože nebo hlavy.
- Nespouštějte motor, pokud není namontována trubka s hřídelí.

или повреждения и проливания топлива.

- **При работе не держите мотокоосу одной рукой!** Это может привести к серьезным травмам оператора, зрителей или помощников. **Мотокооса предназначена исключительно для такой эксплуатации, при которой оператор держит ее обеими руками.**
- Перед запуском двигателя убедитесь, что режущая насадка не касается никаких предметов.
- Перед тем, как ставить мотокоосу на землю, заглушите двигатель. Не оставляйте работающий двигатель без присмотра.
- Пользуйтесь мотокоосой только на хорошо проветриваемых участках; не используйте ее во взрывоопасной или пожароопасной атмосфере или в закрытых помещениях (Рис. 12). Помните об опасности отравления одноокисью углерода.
- Не работайте с мотокоосой, стоя на приставной лестнице или на дереве. Всегда работайте, стоя в устойчивом и безопасном положении.



ПРЕДОСТЕРЕЖЕНИЕ: Будьте очень внимательны при работе на наклонных участках.

- Не эксплуатируйте мотокоосу вблизи электрических проводов.
- Ручки всегда должны быть сухими и не загрязненными маслом или топливной смесью.
- Никогда не используйте мотокоосу для резки на высоте выше плеч (Рис. 13).
- Никогда не эксплуатируйте мотокоосу без защитного щитка ножа или триммерной головки.
- Не запускайте двигатель без смонтированной штанги мотокоосы.

umocować kosę spalinową, aby zapobiec jej przewróceniu się, wylaniu się paliwa lub uszkodzeniu.

- **Nie wolno obsługiwać kosy spalinowej jedną ręką!** Trzymanie urządzenia jedną ręką może być przyczyną poważnych obrażeń ciała operatora, pomocników lub osób znajdujących się w pobliżu. **Kosa spalinowa jest przeznaczona do obsługi oburęcznej.**
- Przed uruchomieniem silnika należy się upewnić, że przystawka tnąca nie styka się z żadnym przedmiotem.
- Przed odłożeniem kosy spalinowej należy wyłączyć silnik. Nie wolno pozostawiać urządzenia z włączonym silnikiem bez nadzoru.
- Kosą spalinową wolno pracować wyłącznie w dobrze wietrzonych miejscach; nie używać urządzenia w środowisku wybuchowym lub łatwopalnym bądź w zamkniętych pomieszczeniach (rys. 12). Uważać na zatrucie tlenkiem węgla.
- Nie pracować kosą spalinową stojąc na drabinie lub drzewie. Podczas cięcia należy pewnie stać na podłożu i przyjąć bezpieczną pozycję.



OSTRZEŻENIE: Należy zachować dużą ostrożność podczas pracy na pochyłym terenie.

- Nie należy wykonywać cięcia w pobliżu przewodów elektrycznych.
- Należy pilnować, aby uchwyt był czysty, suchy i wolny od plam oleju lub paliwa.
- Nigdy nie wolno ciąć kosą spalinową umieszczoną powyżej wysokości ramion (rys. 13).
- Nigdy nie należy używać kosy spalinowej bez osłony ostrza lub głowicy.
- Nie wolno uruchamiać silnika, jeśli ramię nie jest zamocowane.

CZ

RUS

UK

PL

P

Precauções para evitar contragolpes



AVISO: Evite os contragolpes, pois podem provocar ferimentos graves. O contragolpe é o movimento repentino lateral ou para a frente da máquina, que acontece quando a lâmina entra em contacto com um objecto, por exemplo um tronco ou uma pedra, ou quando a madeira se fecha e trilha a lâmina de serra durante o corte. O contacto com um objecto estranho pode também provocar a perda de controlo da roçadora.

Reduza o risco de contragolpes



AVISO: Lembre-se que os contragolpes podem acontecer. Com um conhecimento básico do contragolpe, pode reduzir o elemento de surpresa que contribui para os acidentes.

- Nunca deixe a lâmina em movimento entrar em contacto com um objecto.
- Mantenha a zona de trabalho livre de obstruções, como outras árvores, ramos, pedras, vedações, cepos, etc. Elimine ou evite qualquer obstáculo que possa atingir a lâmina durante o corte.
- Mantenha a lâmina afiada. Siga as instruções do fabricante no que respeita à manutenção e afiação da lâmina.
- Inicie e prossiga o corte à velocidade máxima. Se a lâmina se deslocar a uma velocidade inferior, há um maior perigo de ocorrência de contragolpes.

Manter o controlo (Fig.14-15, pág. 17)

- Agarre firmemente a roçadora com ambas as mãos quando o motor estiver a trabalhar e não a largue. Agarrando-a com firmeza reduz o risco de contragolpes e mantém o controlo da roçadora. Mantenha os dedos à volta do punho.
- Mantenha-se de pé com o peso do seu corpo bem equilibrado em ambos os pés.
- Não se estique. Pode ser arrastado ou desequilibrar-se e perder o controlo da roçadora.

GR

Προφυλάξεις κατά του κλώτσηματος



ΠΡΟΕΙΔΟΠΟΙΗΣΗ: Αποφύγετε το κλώτσημα το οποίο μπορεί να προκαλέσει σοβαρό τραυματισμό. Κλώτσημα είναι η προς το πλάι ή ξαφνική προς τα εμπρός κίνηση του μηχανήματος η οποία συμβαίνει όταν η λεπίδα έρθει σε επαφή με οποιοδήποτε αντικείμενο, όπως κάποιο κούτσουρο ή πέτρα ή όταν το ξύλο κλείσει και πιάσει την αλυσίδα μέσα στο κόψιμο. Η επαφή με κάποιο ξένο σώμα μπορεί επίσης να προκαλέσει απώλεια ελέγχου του θαμνοκοπτικού.

Μειώστε τον κίνδυνο κλώτσηματος!



ΠΡΟΕΙΔΟΠΟΙΗΣΗ: Έχετε υπόψη σας ότι μπορεί να συμβεί κλώτσημα. Έχοντας μια βασική κατανόηση του κλώτσηματος, μπορείτε να μειώσετε το στοιχείο του αιφνιδιασμού, το οποίο και συμβάλει στα ατυχήματα.

- Ποτέ μη επιτρέψετε στην κινούμενη λεπίδα να έρθει σε επαφή με οποιοδήποτε αντικείμενο.
- Κρατήστε την περιοχή εργασίας ελεύθερη από εμπόδια όπως άλλα δέντρα, κλαδιά, βράχους, φράκτες, ρίζες δέντρων, κλπ. Εξαλείψτε ή αποφύγετε οποιοδήποτε εμπόδιο το οποίο θα μπορούσε να χτυπήσει η λεπίδα σας ενώ κόβετε.
- Διατηρήστε τη λεπίδα κοφτερή. Ακολουθείτε τις οδηγίες του κατασκευαστή σχετικά με το ακόνισμα και τη συντήρηση της λεπίδας.
- Ξεκινήστε και συνεχίστε το κόψιμο με πλήρεις στροφές. Εάν η λεπίδα κινείται με μικρότερη ταχύτητα, υπάρχει μεγαλύτερη πιθανότητα να συμβεί κλώτσημα.

Διατηρείτε τον έλεγχο (Εικ. 14-15, σελίδα 17)

- Κρατάτε γερά και σταθερά το θαμνοκοπτικό και με τα δύο χέρια όταν λειτουργεί ο κινητήρας και μην το αφήσετε. Ένα καλό κράτημα θα σας βοηθήσει να μειώσετε το κλώτσημα και να διατηρήσετε τον έλεγχο του θαμνοκοπτικού. Διατηρήστε τα δάκτυλα γύρω από τη λαβή.
- Να στέκεστε έχοντας το βάρος ομοιόμορφα κατανεμημένο και στα δύο πόδια σας.
- Μην τεντώνεστε. Θα μπορούσατε να τραβηχτείτε ή να χάσετε την ισορροπία σας και να απολέσετε τον έλεγχο του θαμνοκοπτικού.

TR

Geri Tepmeye Karşı Önlemler



UYARI: Ciddi yaralanmayla sonuçlanabilecek geri tepmeyi önleyiniz. Geri tepme, kesme işlemi sırasında bıçağın ağaç kütüğü veya taş gibi bir cisme temas etmesi halinde, ya da tahta parçalarının testere bıçağını sıkıştırmasıyla, makinenin yanlamasına veya ileri doğru ani hareketi anlamına gelmektedir. Ayrıca, fırça tipi kesicinin yabancı bir cisimle temas etmesi, kontrolünün tamamen yitilmesiyle sonuçlanabilir.

Geri Tepme Riskini Azaltınız



UYARI: Geri tepmenin meydana gelebileceğini unutmayınız. Geri tepmenin sebebini tespit ederek, kazalara yol açacak sürpriz unsurları azaltabilirsiniz.

- Bıçağın herhangi bir cisme temas edecek biçimde hareket etmesine asla izin vermeyiniz.
- Çalışma alanınızı diğer ağaçlar, dallar, kayalar, çitler, kesilen parçalar vb. engellerden uzakta tutunuz. Kesme işlemi yaparken bıçağınızın çarpabileceği herhangi bir engeli ortadan kaldırmayın veya ondan sakının.
- Bıçağınızı keskin olarak muhafaza ediniz. Üreticinin bıçak bileme ve bakım talimatlarına uyunuz.
- Kesme işlemini tam hızda başlatınız ve devam ettiriniz. Bıçak ne kadar yavaş hızda hareket ederse, geri tepmenin meydana gelme olasılığı o kadar büyük olur.

Bakım Kontrolü (Şekil 14-15, sayfa 17)

- Motor çalışırken, fırça tipi kesicinin üzerindeki sabit kulpu iki elinizle iyice tutunuz ve yerinden çıkmasına izin vermeyiniz. Sabit kulp, geri tepmeyi azaltmaya ve fırça tipi kesicinin bakım kontrolüne yardımcı olur. Kolu, parmaklarınızla çevreleyecek şekilde tutunuz.
- Ağırlığınızı, her iki ayağınız üzerinde tarafsızca dengeleyecek şekilde ayakta durunuz.
- Birbirinin etrafında dolandırmayınız. Dengenizi kaybedebilir ve fırça tipi kesicinin kontrolünü yitirebilirsiniz.

Opatření proti odskočení nástroje

UPOZORNĚNÍ: Snažte se zabránit odskočení nástroje, které může mít za následek vážné poranění. Odskočení, neboli zpětný ráz, je boční nebo náhlý pohyb křovinořezu dopředu, ke kterému může dojít, když se nůž dostane do styku s nějakým předmětem jako kmenem nebo kamenem, nebo když se řezané dřevo sevře a v řezu zablokuje pilový nůž. Náráz na cizí předmět může mít za následek i ztrátu kontroly nad křovinořezem.

Snížení rizika odskočení nástroje

UPOZORNĚNÍ: Naučte se rozpoznávat, kdy může k odskočení dojít. Pochopíte-li, jak může dojít k odskočení nástroje, můžete snížit pravděpodobnost překvapení, které přispívá k úrazům.

- Nikdy nedovolte, aby se běžící nůž dotkl nějakého předmětu.
- Udržujte pracovní prostor volný, bez překážek jako jsou jiné stromy, větve, kameny, ploty, pařezy, apod. Odstraňte všechny překážky, do kterých by mohl nůž při řezání narazit, nebo se jim vyhnout.
- Řezný nůž udržujte ostrý. Při ostření a údržbě se řiďte pokyny výrobce nože.
- Začněte řezat na plnou rychlost a v plné rychlosti pokračujte. Jestliže se nůž pohybuje pomaleji, je riziko zpětného rázu větší.

Bezpečné ovládání (obr. 14-15, strana 17)

- Když motor běží, držte křovinořez pevně oběma rukama a nepouštějte jej. Pevné uchopení vám pomůže snížit zpětný ráz a udržet kontrolu nad křovinořezem. Prsty uchopte celý obvod rukojeti.
- Stůjte s váhou rovnoměrně rozloženou na obě nohy.
- Nesekejte příliš daleko od těla. Mohli byste tahem křovinořezu ztratit rovnováhu a přestat křovinořez ovládat.

Меры предосторожности против отскока

ПРЕДОСТОРОЖНОСТЬ: Не допускайте отскока, который может привести к серьезной травме. Отскок представляет собой неожиданный рывок машины вбок или вперед, который происходит при соприкосновении ножа с такими предметами, как бревно или камень, или при заклинивании пилы в дереве. Соприкосновение с посторонним предметом может привести также к потере управления мотокосой.

Уменьшение риска отскока

ПРЕДОСТЕРЕЖЕНИЕ: Помните о возможности отскока. Зная о причинах возникновения отскока, Вы можете уменьшить эффект внезапности такого явления, способствующий несчастным случаям.

- Не допускайте касания какого-либо предмета с движущимся ножом.
- Очистите рабочую зону от всех помех, таких как другие деревья, ветки, камни, заборы, пни и т.д. Удалите все препятствия (или избегайте их), о которые может удариться нож во время работы
- Всегда поддерживайте нож острозаточенным. Следуйте указаниям изготовителя по заточке и техобслуживанию ножа.
- Начиная и продолжайте работу на полной скорости. При вращении ножа на меньшей скорости увеличивается опасность возникновения отскока.

Сохранение контроля над машиной (Рис. 14-15, стр. 17)

- При работающем двигателе всегда плотно держите мотокосу обеими руками и не отпускайте их. Прочный захват рукоятки поможет Вам уменьшить отскок и сохранить управление мотокосой. Обхватите ручку пальцами.
- Стойте так, чтобы Ваш вес был равномерно распределен на обе ноги.
- Не вытягивайте руки с машиной слишком далеко. Вы можете быть увлечены ею и потерять равновесие с последующей потерей управления мотокосой.

Środki bezpieczeństwa zapobiegające nagłym szarpnięciom

OSTRZEŻENIE: Należy unikać nagłych szarpnięć urządzenia, ponieważ mogą one być przyczyną poważnych obrażeń ciała. Szarpnięcie urządzenia w bok lub do przodu następuje, gdy ostrze wejdzie w kontakt z jakimś obiektem, takim jak kłoda czy kamień, lub gdy kawałek drewna się zablokuje i przedziurawi ostrze podczas cięcia. Kontakt kosy paliwowej z nieodpowiednim obiektem może również spowodować utratę kontroli nad urządzeniem.

Zmniejszanie ryzyka gwałtownych szarpnięć

OSTRZEŻENIE: Należy rozpoznawać sytuacje niosące ze sobą ryzyko szarpnięcia. Mając podstawową wiedzę na temat przyczyn gwałtownych szarpnięć, można zredukować element zaskoczenia, który zwiększa ryzyko wypadku.

- Nigdy nie należy dopuszczać, aby poruszające się ostrze weszło w kontakt z jakimkolwiek obiektem.
- Pilnować, aby w obszarze pracy nie znajdowały się żadne przeszkody, takie jak inne drzewa, konary, kamienie, ogrodzenia, pnie itp. Należy usunąć lub unikać wszelkich przeszkód, w które ostrze mogłoby uderzyć podczas cięcia.
- Należy dbać o to, aby ostrze było ostre. Należy przestrzegać instrukcji producenta dotyczących ostrzenia i konserwacji ostrzy.
- Cięcie należy zaczynać i kończyć przy pełnej prędkości. Jeśli ostrze porusza się wolniej, wzrasta ryzyko wystąpienia nagłego szarpnięcia.

Utrzymywanie kontroli (rys. 14-15, strona 17)

- Gdy silnik jest włączony, należy mocno trzymać kosę spalinową obiema rękami i nie wolno jej puszczać. Mocne trzymanie pomaga zmniejszyć ryzyko wystąpienia nagłego szarpnięcia i zachować kontrolę nad urządzeniem. Palce powinny cały czas oplatać uchwyt.
- Należy rozłożyć ciężar ciała równomiernie na obu stopach.
- Nie wolno sięgać kosą zbyt daleko. Może wówczas nastąpić pociągnięcie lub utrata równowagi i kontroli nad urządzeniem.

Αcessórios de corte recomendados

	Αcessórios de corte		Protecções		Modelos
	p. n. (peça n.º)	Descrição	p. n. (peça n.º)	Descrição	
1	4095605	Λάμινα em nylon com 3 dentes, Ø 10"	4192048A	Protecção de plástico *	BC 360
2	4095597	Λάμινα em nylon com 3 dentes, Ø 10"	4192048A	Protecção de plástico *	BC 360
3	4175157	Κεφαλή "Pro Trim Universal" de 3 lâminas, Ø 12"	4192048A	Protecção de plástico *	BC 360
5	61172019A	Κεφαλή "Tap'n go" com 2 fios de nylon Ø 5.1" com fio de .094"	61072044 4192048A	Protecção de plástico	BC 360 BC 260
7	4180052A	Κεφαλή Universal multi-fios Ø 2.75" com 6 fios (0.11")	61072044 4192048A	Protecção de plástico	BC 360 BC 260
9A 9B	4095638R	Λάμινα de aço com 3 dentes, Ø 10", espessura .05"	61072044 4192048A	Protecção de plástico ** *	BC 260 BC 360
10A 10B	4095673R	Λάμινα de aço com 3 dentes, Ø 10", espessura .07"	61072044 4192048A	Protecção de plástico ** *	BC 260 BC 360
11A 11B	4095674R	Λάμινα de aço com 3 dentes, Ø 12", espessura .09"	61072044 4192048A	Protecção de plástico ** *	BC 260 BC 360
12A 12B	4095565R	Λάμινα de aço com 8 dentes, Ø 9", espessura .05"	61072044 4192048A	Protecção de plástico ** *	BC 260 BC 360
13	4095641R	Λάμινα de aço com 3 dentes, Ø 10", espessura .11"	4192048A	Protecção de plástico *	BC 360
15	4095635R	Λάμινα de aço com 60 dentes, Ø 10", espessura .05"	4174279	Protecção metálica para lâmina de 60 dentes	BC 360

* a protecção p. n. 4174283A não é necessária

** a protecção p. n. 4179113A não é necessária

AVISO: A utilização de dispositivos de corte não autorizados pelo fabricante pode provocar riscos de segurança.

AVISO: Uma lâmina de serra não pode ser usada só com o punho.

Συνιστώμενα εξαρτήματα κοπής

	Εξαρτήματα κοπής		Προφυλακτήρες		Μοντέλα
	Αρ. αντ. (Αριθμός ανταλλακτικού)	Περιγραφές	Αρ. αντ. (Αριθμός ανταλλακτικού)	Περιγραφές	
1	4095605	Νάιλον λεπίδα με 3 δόντια, Ø 10"	4192048A	Πλαστικό προστατευτικό *	BC 360
2	4095597	Νάιλον λεπίδα με 4 δόντια, Ø 10"	4192048A	Πλαστικό προστατευτικό *	BC 360
3	4175157	Κεφαλή "Pro Trim Universal" 3 λεπίδες, Ø 12"	4192048A	Πλαστικό προστατευτικό *	BC 360
5	61172019A	Κεφαλή "Tap'n go" με 2 νάιλον κλωστές Ø 5.1" με κλωστή 0,094"	61072044 4192048A	Πλαστικό προστατευτικό	BC 360 BC 260
7	4180052A	Γενικής χρήσης κεφαλή με πολλές κλωστές Ø 2.75" με 6 γραμμές (0,11")	61072044 4192048A	Πλαστικό προστατευτικό	BC 360 BC 260
9A 9B	4095638R	Ατσάλινη λεπίδα με 3 δόντια, Ø 10", πάχος .05"	61072044 4192048A	Πλαστικό προστατευτικό ** *	BC 260 BC 360
10A 10B	4095673R	Ατσάλινη λεπίδα με 3 δόντια, Ø 10", πάχος 0,07"	61072044 4192048A	Πλαστικό προστατευτικό ** *	BC 260 BC 360
11A 11B	4095674R	Ατσάλινη λεπίδα με 3 δόντια, Ø 12", πάχος 0,09"	61072044 4192048A	Πλαστικό προστατευτικό ** *	BC 260 BC 360
12A 12B	4095565R	Ατσάλινη λεπίδα με 8 δόντια, Ø 9", πάχος .05"	61072044 4192048A	Πλαστικό προστατευτικό ** *	BC 260 BC 360
13	4095641R	Ατσάλινη λεπίδα με 3 δόντια, Ø 10", πάχος 0,11"	4192048A	Πλαστικό προστατευτικό *	BC 360
15	4095635R	Ατσάλινη λεπίδα με 60 δόντια, Ø 10", πάχος .05"	4174279	Μεταλλικό προστατευτικό για λεπίδα 60 δοντιών	BC 360

* προστασία αρ. αντ. 4174283A δε χρειάζεται

** προστασία αρ. αντ. 4179113A δε χρειάζεται

ΠΡΟΕΙΔΟΠΟΙΗΣΗ: Η χρήση κοπτικών συσκευών που δεν εγκρίνει ο κατασκευαστής μπορεί να ενέχει κινδύνους.

ΠΡΟΕΙΔΟΠΟΙΗΣΗ: Ένας δίσκος κοπής δεν μπορεί να χρησιμοποιηθεί σε συνδυασμό με ελλειψοειδή χειρολαβή.

Önerilen kesici uçları

	Kesici Uçlar		Koruyucular		Modeller
	p. n. (parça numarası)	Açıklamalar	p. n. (parça numarası)	Açıklamalar	
1	4095605	3 dişli naylon bıçak, Ø 10"	4192048A	Plastik koruyucu *	BC 360
2	4095597	4 dişli naylon bıçak, Ø 10"	4192048A	Plastik koruyucu *	BC 360
3	4175157	"Pro Trim Universal" 3 bıçaklı başlık, Ø 12"	4192048A	Plastik koruyucu *	BC 360
5	61172019A	"Tap'n go" .094" ebatlı şeritle, 2 naylon şeritli başlık - Ø 5.1"	61072044 4192048A	Plastik koruyucu	BC 360 BC 260
7	4180052A	Universal 0.11" ebatlı, 6 şeritli, çok şeritli başlık - Ø 2.75"	61072044 4192048A	Plastik koruyucu	BC 360 BC 260
9A 9B	4095638R	Kalınlığı .05", 3 dişli, Ø 10" çaplı çelik bıçak	61072044 4192048A	Plastik koruyucu ** *	BC 260 BC 360
10A 10B	4095673R	Kalınlığı .07", 3 dişli, Ø 10" çaplı çelik bıçak	61072044 4192048A	Plastik koruyucu ** *	BC 260 BC 360
11A 11B	4095674R	Kalınlığı .09", 3 dişli, Ø 12" çaplı çelik bıçak	61072044 4192048A	Plastik koruyucu ** *	BC 260 BC 360
12A 12B	4095565R	Kalınlığı .05", 8 dişli, Ø 09" çaplı çelik bıçak	61072044 4192048A	Plastik koruyucu ** *	BC 260 BC 360
13	4095641R	Kalınlığı .11", 3 dişli, Ø 10" çaplı çelik bıçak	4192048A	Plastik koruyucu *	BC 360
15	4095635R	Kalınlığı .05", 60 dişli, Ø 10" çaplı çelik bıçak	4174279	60 dişli bıçak için metal koruyucu	BC 360

* p. n. 4174283A koruma gerektirmez

** p. n. 4179113A koruma gerektirmez



UYARI: Üretici firma tarafından onaylanmayan kesme cihazlarının kullanılması güvenlik riskleri doğurabilir.



UYARI: Testere bıçağı sadece yuvarlak kulpa bağlantılı olarak kullanılamaz.

Doporučené řezné nástroje

	Řezné nástroje		Ochranné štíty		Modely
	č. dílu (číslo dílu)	Název	č. dílu (číslo dílu)	Název	
1	4095605	Nylonový nůž se 3 zuby, Ø 10"	4192048A	Plastový štít *	BC 360
2	4095597	Nylonový nůž se 4 zuby, Ø 10"	4192048A	Plastový štít *	BC 360
3	4175157	Hlava "Pro Trim Universal", 3 nože, Ø 12"	4192048A	Plastový štít *	BC 360
5	61172019A	Hlava s funkcí poklepu "Tap'n go" se 2 nylonovými strunami Ø 5,1" s .094" strunou	61072044 4192048A	Plastový štít	BC 360 BC 260
7	4180052A	Univerzální vícestrunná hlava Ø 2,75" s 6 strunami (0.11")	61072044 4192048A	Plastový štít	BC 360 BC 260
9A 9B	4095638R	Ocelový nůž se 3 zuby, Ø 10", tloušťka .05"	61072044 4192048A	Plastový štít ** *	BC 260 BC 360
10A 10B	4095673R	Ocelový nůž se 3 zuby, Ø 10", tloušťka .07"	61072044 4192048A	Plastový štít ** *	BC 260 BC 360
11A 11B	4095674R	Ocelový nůž se 3 zuby, Ø 12", tloušťka .09"	61072044 4192048A	Plastový štít ** *	BC 260 BC 360
12A 12B	4095565R	Ocelový nůž s 8 zuby, Ø 9", tloušťka .05"	61072044 4192048A	Plastový štít ** *	BC 260 BC 360
13	4095641R	Ocelový nůž s 3 zuby, Ø 12", tloušťka .11"	4192048A	Plastový štít *	BC 360
15	4095635R	Ocelový nůž s 60 zuby, Ø 10", tloušťka .05"	4174279	Kovový štít pro nůž s 60 zuby	BC 360

* ochrana č. dílu 4174283A není třeba

** ochrana č. dílu 4179113A není třeba



UPOZORNĚNÍ: Použití řezných nástrojů, které nebyly schváleny výrobcem, může způsobit nebezpečnou situaci.



UPOZORNĚNÍ: Pilový nůž se nesmí používat při použití obloukové rukojeti.

Рекомендованные режущие насадки

	Режущие насадки		Щитки		Модели
	номер детали	Описание	номер детали	Описание	
1	4095605	Нейлоновый нож с 3 зубьями, диам. 10"	4192048A	Пластиковый щиток*	BC 360
2	4095597	Нейлоновый нож с 4 зубьями, диам. 10"	4192048A	Пластиковый щиток*	BC 360
3	4175157	Головка "Pro Trim Universal" с 3 ножами, диам. 12"	4192048A	Пластиковый щиток*	BC 360
5	61172019A	Головка "Tap'n go" с 2 нейлоновыми лесками диам. 5,1" с толщиной лески .094"	61072044 4192048A	Пластиковый щиток	BC 360 BC 260
7	4180052A	Универсальная головка multi-line диам. 2,75" с 6 лесками (0,11")	61072044 4192048A	Пластиковый щиток	BC 360 BC 260
9A 9B	4095638R	Стальной нож с 3 зубьями, диам. 10", толщиной .05"	61072044 4192048A	Пластиковый щиток ** *	BC 260 BC 360
10A 10B	4095673R	Стальной нож с 3 зубьями, диам. 10", толщиной .07"	61072044 4192048A	Пластиковый щиток ** *	BC 260 BC 360
11A 11B	4095674R	Стальной нож с 3 зубьями, диам. 12", толщиной .09"	61072044 4192048A	Пластиковый щиток ** *	BC 260 BC 360
12A 12B	4095565R	Стальной нож с 8 зубьями, диам. 9", толщиной .05"	61072044 4192048A	Пластиковый щиток ** *	BC 260 BC 360
13	4095641R	Стальной нож с 3 зубьями, диам. 10", толщиной .11"	4192048A	Пластиковый щиток*	BC 360
15	4095635R	Стальной нож с 60 зубьями, диам. 10", толщиной .05"	4174279	Металлический щиток для ножа с 60 зубьями	BC 360

* ограждение, код детали 4174283A, не требуется

** ограждение, код детали 4179113A, не требуется

ПРЕДОСТЕРЕЖЕНИЕ: Использование режущих насадок, не одобренных изготовителем, может создать угрозу безопасности эксплуатации машины.

ПРЕДОСТЕРЕЖЕНИЕ: Дисковую пилу нельзя использовать с петлеобразной рукояткой.

Zalecane przystawki tnące

	Przystawka tnąca		Osłona		Model
	nr cz. (numer części)	Opis	nr cz. (numer części)	Opis	
1	4095605	Ostrze nylonowe, 3-zębne, Ø 10"	4192048A	Osłona plastikowa *	BC 360
2	4095597	Ostrze nylonowe, 4-zębne, Ø 10"	4192048A	Osłona plastikowa *	BC 360
3	4175157	Głowica „Pro Trim Universal”, 3 ostrza, Ø 12"	4192048A	Osłona plastikowa *	BC 360
5	61172019A	Głowica „Tap'n go” z 2 nylonowymi żyłkami Ø 5,1", żyłka 0,094"	61072044 4192048A	Osłona plastikowa	BC 360 BC 260
7	4180052A	Głowica uniwersalna multi-line Ø 2,75" z 6 żyłkami (0,11")	61072044 4192048A	Osłona plastikowa	BC 360 BC 260
9A 9B	4095638R	Ostrze stalowe, 3-zębne, Ø 10", grubość 0,05"	61072044 4192048A	Osłona plastikowa ** *	BC 260 BC 360
10A 10B	4095673R	Ostrze stalowe, 3-zębne, Ø 10", grubość 0,07"	61072044 4192048A	Osłona plastikowa ** *	BC 260 BC 360
11A 11B	4095674R	Ostrze stalowe, 3-zębne, Ø 12", grubość 0,09"	61072044 4192048A	Osłona plastikowa ** *	BC 260 BC 360
12A 12B	4095565R	Ostrze stalowe, 8-zębne, Ø 9", grubość 0,05"	61072044 4192048A	Osłona plastikowa ** *	BC 260 BC 360
13	4095641R	Ostrze stalowe, 3-zębne, Ø 10", grubość 0,11"	4192048A	Osłona plastikowa *	BC 360
15	4095635R	Ostrze stalowe, 60-zębne, Ø 10", grubość 0,05"	4174279	Osłona metalowa do ostrza 60-zębnego	BC 360

* zabezpieczenie nr cz. 4174283A niepotrzebne

** zabezpieczenie nr cz. 4179113A niepotrzebne

OSTRZEŻENIE: Używanie elementów tnących nie zatwierdzonych przez producenta może doprowadzić do niebezpiecznych sytuacji.

OSTRZEŻENIE: Ostrzy tnących nie można stosować z uchwytem pierścieniowym.

Precauções para reduzir o risco de vibrações

- A roçadora está equipada com um sistema anti-vibrações (AV); não o altere nem modifique.
- Use luvas e mantenha as mãos quentes.
- Mantenha a lâmina afiada e a roçadora, incluindo o sistema AV, em bom estado de manutenção. Uma lâmina embotada aumenta as vibrações transmitidas às mãos.
- Quando utilizar um acessório de fio de corda, verifique se a corda está correctamente enrolada; um acessório desequilibrado aumenta fortemente o nível de vibração.
- Agarre sempre bem os punhos, mas não os aperte constantemente e em demasia; faça intervalos frequentes. As precauções acima mencionadas não garantem que não venha a sofrer da doença dos dedos brancos ou da síndrome do canal cárpico. Por isso, os utilizadores habituais devem vigiar de perto o estado das suas mãos e dedos. Se algum dos sintomas acima mencionados aparecer, procure imediatamente o conselho do seu médico.

Προφυλάξεις για τη μείωση του κινδύνου κραδασμών

- Το θαμνοκοπτικό είναι εξοπλισμένο με αντικραδασμικό (ΑΚ) σύστημα, ποτέ μην το αλλοιώνετε ή το τροποποιείτε.
- Φοράτε γάντια για να διατηρούνται ζεστά τα χέρια σας.
- Διατηρήστε τη λεπίδα κοφτερή και το θαμνοκοπτικό, συμπεριλαμβανομένου του συστήματος ΑΚ, σωστά συντηρημένο. Μια στομωμένη λεπίδα θα αυξήσει τους κραδασμούς που μεταδίδονται στα χέρια σας.
- Όταν χρησιμοποιείτε εξάρτημα με κορδόνι, ελέγξτε ότι κορδόνι είναι σωστά τυλιγμένο, ένα μη ισορροπημένο εξάρτημα θα αυξήσει πολύ το επίπεδο κραδασμού.
- Διατηρείτε πάντοτε ένα γερό κράτημα, αλλά μη σφίγγετε τις λαβές με σταθερή, υπερβολικές πιέσεις, κάνετε συχνά διαλείμματα. Όλες οι παραπάνω αναφερόμενες προφυλάξεις δεν εγγυώνται ότι θα δε θα προσβληθείτε από την ασθένεια “whitefinger” ή το σύνδρομο του καρπικού σωλήνα. Κατά συνέπεια, οι συνεχείς και τακτικοί χρήστες πρέπει να παρακολουθούν στενά την κατάσταση των χεριών και των δακτύλων τους. Εάν εμφανιστούν οποιαδήποτε από τα παραπάνω συμπτώματα, αναζητήστε αμέσως ιατρική συμβουλή.

Titreşim Riskini Azaltmak için Önlemler

- Fırça tipi kesici, anti-titreşim (AT) sistemiyle birlikte temin edilmektedir; cihazı asla değiştirmeyiniz veya üzerinde değişiklik yapmayınız.
- Eldiven giyiniz ve ellerinizi sıcak tutunuz.
- Bıçak keskinliğini, AT sistemi de dahil fırça tipi kesiciyi iyi bakımlı olarak muhafaza ediniz. Körelmiş bir bıçak, ellerinize iletilen titreşimi arttıracaktır.
- Bir kordon tipi kesici uç kullanırken, kordonun doğru bir şekilde bağlandığından emin olunuz; dengesiz bir uç, titreşim düzeyini büyük oranda artıracaktır.
- Sabit kulpu her defasında destekleyiniz ancak, kolları/kulpları sabit ve haddinden fazla baskıyla zorlamayınız, sık sık ara veriniz. Yukarıda bahsedilen tüm önlemler, beyaz parmak hastalığına veya carpal tunnel sendromuna yakalanmayacağınızı garanti etmez. Bu nedenle, sürekli ve düzenli kullanıcılar, ellerinin ve parmaklarının kondisyonunu yakından takip etmelidirler. Yukarıdaki semptomlardan herhangi birisi görülürse, derhal bir tıbbi yardıma başvurunuz.

Opatření ke snížení vibrací

- Křovinořez se dodává s antivibračním systémem (AV); nikdy jej neměňte ani neupravujte.
- Noste rukavice a udržujte ruce v teple.
- Nůž uchovávejte ostrý a křovinořez včetně AV systému dobře udržujte. Tupý nůž zvyšuje vibrace přenášené na ruce.
- Při použití hlavy se strunou zkontrolujte, zda je struna správně navinutá; nevyvážená strunová hlava vysoce zvyšuje úroveň vibrací.
- Vždy pevně držte rukojeť, ale nespírejte ji s nadměrným tlakem, zařazujte časté přestávky. Ani všechny výše uvedené rady nejsou zárukou, že ne onemocníte chorobou bílých prstů nebo syndromem karpálního tunelu. Ti, kdo s tímto nástrojem pracují trvale a pravidelně, musí proto pečlivě sledovat stav svých rukou i prstů. Pokud zjistí některý z výše uvedených příznaků, musí okamžitě vyhledat lékařskou pomoc.

Меры по снижению вибрации

- Мотокоса оснащена антивибрационной системой; ни в коем случае не вносите в нее никакие изменения.
- Надевайте перчатки и не давайте рукам замерзнуть.
- Необходимо следить за тем, чтобы нож всегда был остро заточен и выполнять надлежащее техобслуживание мотокосы, в том числе - ее антивибрационной системы. Затупившийся нож увеличивает вибрацию, передающуюся на Ваши руки.
- При использовании головки с леской удостоверьтесь в правильности намотки лески; несбалансированная насадка значительно увеличивает уровень вибрации.
- Крепко держите ручки, но не давите на них с постоянным чрезмерным усилием; делайте частые перерывы в работе. Все вышеуказанные меры предосторожности не исключают, однако, опасности того, что Вы можете стать жертвой виброболезни или кистевого туннельного синдрома. Поэтому лицам, регулярно и постоянно пользующимся мотокосой, следует внимательно следить за состоянием своих рук и пальцев. При появлении любого из вышеперечисленных симптомов обращайтесь за медицинской помощью.

Środki zmniejszające zagrożenia wynikające z wibracji

- Kosa spalinowa jest wyposażona w system antywibracyjny (AV); nie wolno wprowadzać w nim żadnych zmian lub modyfikacji.
- Należy nosić rękawice i utrzymywać ciepło rąk.
- Należy pilnować, aby ostrze było dobrze naostrzone, a kosa spalinowa, w tym system AV, odpowiednio konserwowana. Tępe ostrze powoduje zwiększenie wibracji przenoszonych na dłoń operatora.
- W przypadku używania przystawki żyłkowej należy się upewnić, że żyłka jest odpowiednio nawinięta. Jej nierównomierne założenie powoduje znaczne zwiększenie poziomu wibracji.
- Należy przez cały czas mocno i pewnie trzymać uchwyt, ale nie ścisnąć go zbyt silnie. Należy również robić częste przerwy. Wyżej wymienione środki bezpieczeństwa nie gwarantują, że operator urządzenia nie będzie cierpieł na tzw. chorobę białych palców lub zespół kanału nadgarstka. Dlatego też, osoby często obsługujące urządzenie powinny dokładnie obserwować stan swoich rąk i palców. W przypadku wystąpienia objawów którejsz z powyższych dolegliwości należy zasięgnąć porady lekarza.

P

GR

TR

CZ

RUS

UK

PL

Precauções de manutenção

AVISO: Não utilize uma roçadora que esteja danificada, mal regulada ou que não esteja completamente montada e com segurança.

Certifique-se de que o acessório de corte pára quando se solta o botão de controlo do acelerador. Se o acessório de corte funcionar ao ralenti, o carburador pode precisar de afinação, consulte a secção Funcionamento-Regulação do carburador. Se o acessório funcionar ao ralenti mesmo depois de regulado, contacte uma oficina autorizada para o afinar e não o utilize até que a reparação seja efectuada.



AVISO: Qualquer trabalho com a roçadora que não esteja contemplado nas instruções de manutenção do Manual do Operador deve ser realizado por pessoal qualificado na assistência a roçadoras.

- Não modifique a roçadora de nenhuma forma.
- Mantenha os punhos secos, limpos e sem óleo ou combustível.



AVISO: Use apenas os acessórios e peças de substituição recomendados.

- Nunca toque no acessório de corte nem tente reparar a roçadora com o motor em movimento.
- Guarde a roçadora num local seco, afastada do chão, com a protecção da lâmina e os depósitos vazios.
- Se a sua roçadora já estiver fora de uso, elimine-a adequadamente sem prejudicar o meio ambiente entregando-a ao seu revendedor local, que se encarregará da eliminação correcta.
- Substitua imediatamente qualquer dispositivo de segurança que esteja danificado ou partido.



AVISO: O silenciador e outras partes do motor (por ex. aletas do cilindro, vela de ignição) ficam quentes durante o funcionamento e permanecem quentes durante algum tempo depois de desligar o motor. Para reduzir o risco de queimaduras, não toque no silenciador e nas outras peças enquanto estiverem quentes.

Προφυλάξεις συντήρησης

ΠΡΟΕΙΔΟΠΟΙΗΣΗ: Ποτέ μη χρησιμοποιείτε ένα θαμνοκοπτικό το οποίο έχει υποστεί ζημιά, δεν είναι σωστά ρυθμισμένο ή δεν είναι πλήρως και ασφαλώς συναρμολογημένο.

Βεβαιωθείτε ότι το εξάρτημα κοπής σταματά να κινείται όταν αφήνετε το γκάζι. Εάν το εξάρτημα κοπής κινείται σε ταχύτητα ρελαντί, μπορεί να χρειάζεται ρύθμιση το καρμπυρατέρ, δείτε το τμήμα Λειτουργία-Ρύθμιση-Καρμπυρατέρ. Εάν το εξάρτημα κοπής συνεχίζει να κινείται σε ταχύτητα ρελαντί αφού γίνει η ρύθμιση, επικοινωνήστε με έναν αντιπρόσωπο σέρβις για τη ρύθμιση και διακόψτε τη χρήση μέχρι να πραγματοποιηθεί η επισκευή.



ΠΡΟΕΙΔΟΠΟΙΗΣΗ: Κάθε συντήρηση του θαμνοκοπτικού, εκτός από τις εργασίες που εμφανίζονται σε αυτό το εγχειρίδιο, πρέπει να εκτελούνται από ικανό προσωπικό σέρβις θαμνοκοπτικών.

- Ποτέ μην τροποποιείτε το θαμνοκοπτικό σας με οποιοδήποτε τρόπο.
- Διατηρείτε τις λαβές στεγνές, καθαρές και χωρίς λάδια ή καύσιμο.



ΠΡΟΕΙΔΟΠΟΙΗΣΗ: Χρησιμοποιείτε μόνο συνιστώμενα ανταλλακτικά και εξαρτήματα.

- Ποτέ μην αγγίζετε το εξάρτημα κοπής ή προσπαθήσετε να συντηρήσετε το θαμνοκοπτικό όταν λειτουργεί ο κινητήρας.
- Φυλάτε το θαμνοκοπτικό σε ξηρό χώρο, μακριά από το έδαφος με τοποθετημένο προστατευτικό λεπίδας και τις δεξαμενές άδειες.
- Εάν το θαμνοκοπτικό σας είναι πλέον άχρηστο, απορρίψτε το κατάλληλα χωρίς να βλάψετε το περιβάλλον παραδίδοντας το στον τοπικό σας αντιπρόσωπο ο οποίος θα φροντίσει για τη σωστή απόρριψη.
- Αντικαταστήστε αμέσως οποιαδήποτε συσκευή ασφαλείας έχει χαλάσει ή σπάσει.



ΠΡΟΕΙΔΟΠΟΙΗΣΗ: Το σιλανσιέ και άλλα εξαρτήματα του κινητήρα (π.χ. πτερύγια του κυλίνδρου, μπουζί) ζεσταίνονται κατά τη χρήση και παραμένουν ζεστά για κάποιο διάστημα μετά το σταμάτημα του κινητήρα. Για να μειώσετε τον κίνδυνο εγκαυμάτων μην αγγίζετε το σιλανσιέ και άλλα εξαρτήματα όταν είναι ζεστά.

Bakım Uyarıları

UYARI: Hasarlı, yanlış ayarlanmış ya da tam ve güvenli bir biçimde monte edilmemiş bir fırça tipi kesiciyi asla kullanmayınız.

Gaz kontrol tetiği serbest bırakıldığında, kesici ucun hareketinin durduğundan emin olunuz. Eğer kesici uç rölantide hareket ederse, karbüratörün ayarlanması gerekebilir, bunun için İşletim-Karbüratör Ayarlanması Bölümü'ne bakınız. Eğer kesici uç ayarlandıktan sonra hala rölantide çalışıyorsa, ayarlama için bir Yetkili Servisle temasa geçiniz ve tamiri yapıncaya kadar kullanımına ara veriniz.



UYARI: Operatör Kılavuzu bakım talimatlarındaki diğer parçaların dışındaki tüm fırça tipi kesici onarımları, yetkin fırça tipi kesici onarım personeli tarafından gerçekleştirilmelidir.

- Fırça tipi kesicinin üzerinde hiç bir şekilde değişiklik yapmayınız.
- Cihazın kollarını kuru, temiz ve yağ veya yakıttan arındırılmış olarak muhafaza ediniz.



UYARI: Sadece önerilen aksesuarlar ve yedek parçalar kullanınız..

- Motor çalışırken kesici uca asla dokunmayınız veya fırça tipi kesiciyi onarmaya çalışmayınız.
- Fırça tipi kesiciyi kuru bir yerde, kesicisi koruyucunun içerisinde ve yakıt tanklarını boş muhafaza ediniz.
- Eğer fırça tipi kesici artık kullanılmaz hale gelirse, cihazı doğru şekilde imhasını organize edecek olan yerel satıcınıza teslim ederek, çevreye zarar vermeden düzgün bir biçimde imha ediniz.
- Herhangi bir güvenlik cihazını, hasar gördüğünde veya kırıldığında derhal yenisiyle değiştiriniz.



UYARI: Susturucu ve motorun diğer parçaları (örneğin silindir kanatları, buji) işletim sırasında ısınır ve motoru kapattıktan sonra bir süre sıcak olarak kalır. Yanık riskini azaltmak için susturucu ve diğer parçalara sıcakken dokunmayınız.

Opatření k údržbě

UPOZORNĚNÍ: Nikdy nepoužívejte křovinořez, který je poškozený, špatně seřízený nebo ne zcela a bezpečně sestavený.

Po uvolnění páčky plynu se řezný nástroj musí zastavit. Pokud se při volnoběžných otáčkách sekací nástroj pohybuje, pravděpodobně je třeba seřídit karburátor, viz část Seřízení karburátoru. Pokud se řezný nástroj pohybuje ve volnoběžných otáčkách i po seřízení, obraťte se s žádostí o seřízení na autorizovaný servis a křovinořez nepoužívejte, dokud nebude opraven.



UPOZORNĚNÍ: Veškeré servisní práce na křovinořezu, které nejsou jmenovitě uvedeny v pokynech k údržbě v návodu, musí provádět pracovník kompetentní k opravě křovinořezů.

- Nikdy žádným způsobem křovinořez neupravujte.
- Rukojeti udržujte suché, čisté a beze stop oleje nebo paliva.



UPOZORNĚNÍ: Používejte pouze doporučené příslušenství a náhradní díly.

- Nikdy se nedotýkejte řezného nástroje, ani se nepokoušejte křovinořez opravovat, pokud běží motor.
- Křovinořez skladujte na suchém místě, ne na podlaze, s nasazeným krytem nože a prázdnými nádržemi.
- Jestliže křovinořez už nechcete používat, řádně jej zlikvidujte tak, abyste nepoškodili životní prostředí. Vraťte jej svému prodejci, který se postará o správnou likvidaci křovinořezu.
- Jestliže je nějaké bezpečnostní zařízení poškozené nebo prasklé, ihned jej vyměňte.



UPOZORNĚNÍ: Za chodu se tlumič výfuku i další části motoru (např. žebra válce, zapalovací svíčka) zahřívají na velmi vysokou teplotu a vychladnou až delší dobu po zastavení motoru. Nedotýkejte se tlumiče a dalších dílů, dokud nevychladnou, mohli byste se popálit.

Меры предосторожности при техническом обслуживании

ПРЕДОСТЕРЕЖЕНИЕ: Никогда не эксплуатируйте мотокоосу, если она повреждена, неверно отрегулирована или собрана неполностью или ненадежно.

Убедитесь в том, что вращение режущей насадки прекращается при отпуске рычага дросселя. Если режущая насадка вращается на холостом ходу, может потребоваться регулировка карбюратора, см. параграф "Регулировка карбюратора" в разделе "Эксплуатация". Если после выполнения регулировки режущая насадка продолжит вращаться на холостом ходу, обратитесь в сервисную мастерскую и не эксплуатируйте машину до выполнения ремонта.



ПРЕДОСТЕРЕЖЕНИЕ: Все операции по техническому обслуживанию мотокоосы, за исключением перечисленных в разделе "Техническое обслуживание" настоящего Руководства, должны выполняться компетентными специалистами-ремонтниками.

- Никогда не вносите никаких изменений в конструкцию мотокоосы.
- Ручки всегда должны быть сухими и не загрязненными маслом или топливной смесью.



ПРЕДОСТЕРЕЖЕНИЕ: Используйте только рекомендованные принадлежности и запчасти.

- Никогда не касайтесь режущей насадки и не пытайтесь выполнять какие-либо операции по техобслуживанию мотокоосы при работающем двигателе.
- Держите мотокоосу в сухом месте приподнятым над землей, с установленным щитком ограждения ножа и с опорожненными топливным и масляным баками.
- Если Ваша мотокооса не годна для дальнейшей эксплуатации, выполните ее утилизацию так, чтобы не наносить ущерб окружающей среде. Для этого сдайте ее своему дилеру, который примет необходимые меры по ее надлежащей утилизации.
- Немедленно замените любое поврежденное или сломанное защитное приспособление.



ПРЕДОСТЕРЕЖЕНИЕ: В процессе работы машины глушитель и некоторые другие части двигателя (например, ребра охлаждения цилиндра, свеча зажигания) нагреваются и остаются горячими и некоторое время после выключения. Во избежание получения ожогов не касайтесь глушителя и других частей двигателя, пока они не остыли.

Środki bezpieczeństwa podczas konserwacji

OSTRZEŻENIE: Nigdy nie wolno używać uszkodzonej, nieprawidłowo wyregulowanej lub niecałkowicie bądź niepoprawnie złożonej kosi spalinowej.

Należy sprawdzić, czy po zwolnieniu dźwigni gazu przystawka tnąca się zatrzymuje. Jeśli przystawka tnąca porusza się na biegu jałowym, oznacza to, że gaźnik może wymagać regulacji. Więcej informacji w części Regulacja gaźnika. Jeśli po wykonaniu regulacji przystawka tnąca nadal porusza się na biegu jałowym, należy się skontaktować z punktem serwisowym i do momentu naprawy nie używać urządzenia.



OSTRZEŻENIE: Wszelkie czynności serwisowe, poza tymi opisanymi w niniejszej instrukcji obsługi, muszą być wykonywane przez wykwalifikowanych pracowników serwisu.

- Nie wolno w żaden sposób modyfikować kosi spalinowej.
- Należy pilnować, aby uchwyt był czysty, suchy i wolny od plam oleju lub paliwa.



OSTRZEŻENIE: Należy używać tylko zalecanych akcesoriów i części zamiennych.

- Nie wolno dotykać przystawki tnącej ani wykonywać jakichkolwiek czynności serwisowych przy uruchomionym silniku.
- Kosę spalinową należy przechowywać w suchym miejscu, powyżej poziomu podłoża, z założoną osłoną ostrza i opróżnionymi zbiornikami.
- Gdy kosa spalinowa nie będzie się już nadawała do użytku, należy oddać ją do miejscowego dealera sprzętu, który zadba o jej zutylizowanie w sposób przyjazny dla środowiska.
- W przypadku uszkodzenia lub zepsucia się urządzenia należy natychmiast założyć na nie wszystkie elementy zabezpieczające.



OSTRZEŻENIE: Tłumik oraz inne części silnika (np. żebra cylindra, świeca zapłonowa) nagrzewają się podczas pracy i pozostają gorące jeszcze przez pewien czas po wyłączeniu silnika. Aby zapobiec poparzeniom, nie należy dotykać tłumika ani innych części, kiedy są nagrzane.

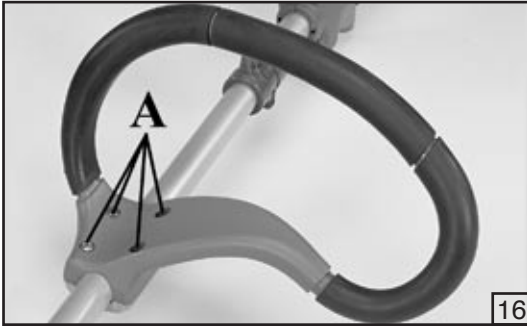

P

MONTAGEM

Montagem do punho

Monte o punho no braço do tubo e aperte-o com os parafusos (A, Fig.16), anilhas e porcas. A posição do punho é calculada dependendo das necessidades do operador.

Montagem do guiador de bicicleta

- Instale o punho no braço do tubo e aperte com os parafusos (A, Fig.17), anilhas e porcas. A posição do punho é calculada dependendo das necessidades do operador.
- Ajuste grosseiramente e aperte ligeiramente os parafusos.
- De seguida, faça um ajuste final, com a máquina pendurada pelo cabo, para ter uma posição de trabalho confortável (Fig.17). Aperte os parafusos.
- Faça o ajuste final no punho da direita e bloqueie na posição mais confortável.



AVISO: Quando montar o guiador, tenha cuidado para evitar que os cabos fiquem torcidos.

Montagem da protecção do acessório de corte
Montagem da grelha de segurança (Fig.18-19)

GR

ΣΥΝΑΡΜΟΛΟΓΗΣΗ

Τοποθέτηση της ελλειψοειδούς χειρολαβής (τιμονιού)

Τοποθετήστε τη λαβή στο βραχίονα του άξονα και ασφαλίστε την με τις βίδες (A Εικ. 16), τις ροδέλες και τα παξιμάδια. Η θέση της λαβής υπολογίζεται ανάλογα με τις απαιτήσεις του χειριστή.

Τοποθέτηση της χειρολαβής ποδηλάτου

- Τοποθετήστε τη λαβή ποδηλάτου στο βραχίονα του άξονα και ασφαλίστε την με τις βίδες (A Εικ. 17), τις ροδέλες και τα παξιμάδια. Η θέση της λαβής υπολογίζεται ανάλογα με τις απαιτήσεις του χειριστή.
- Ρυθμίστε χονδρικά και σφίξτε ελαφρά τις βίδες.
- Στη συνέχεια πραγματοποιήστε την τελική ρύθμιση, με το μηχάνημα κρεμασμένο από τον μάντα, για να πετύχετε την πιο άνετη θέση εργασίας (Εικ.17). Σφίξτε τις βίδες.
- Πραγματοποιήστε την τελική ρύθμιση, στη δεξιά λαβή και ασφαλίστε την στην πιο άνετη θέση εργασίας.



ΠΡΟΕΙΔΟΠΟΙΗΣΗ: Κατά την τοποθέτηση της λαβής ποδηλάτου προσέξτε να αποφύγετε να συστραφούν τα καλώδια.

Τοποθέτηση του προστατευτικού κοπτικού εξαρτήματος.
Τοποθέτηση του προστατευτικού (Εικ.18-19)

TR

MONTAJ

Yuvarlak kulpun takılması

Kulpu, şaft kolunun üzerine takınız ve vidalar (A, Şekil 16), rondelalar ve somunlarla güvenli hale getiriniz. Kulpun pozisyonu, operatörün gereksinimlerine bağlı olarak hesaplanır.

Gidon kulpunun takılması

- Gidonu şaft kolunun üzerine takınız ve vidalar (A, Şekil 17), rondelalar ve somunlarla güvenli hale getiriniz. Kolun/kulpun pozisyonu, operatörün gereksinimlerine bağlı olarak tespit edilir.
- Kabaca ayarlayınız ve vidaları bir hafifçe sıkınız.
- Şimdi, en konforlu çalışma pozisyonunu elde etmek için makine koluyla son ayarlamaları yapınız (Şekil 17). Vidaları sıkılaştırınız.
- Sağ kolun son ayarlamasını yapınız ve onu en konforlu pozisyonda kilitleyiniz.



UYARI: Gidonun monte edilmesi sırasında, kabloların bükülmelerini önleme konusunda dikkatli olunuz.

Kesici uç muhafazasının takılması
Güvenlik korumasının takılması (Şekil 18-19)

MONTÁŽ

Montáž obloukové rukojeti

Rukojeť nasadte na trubku hřídele a upevněte ji pomocí šroubů (A, obr. 16), podložek a matic. Poloha rukojeti závisí na požadavku uživatele.

Nasazení obouruční rukojeti

- Rukojeť nasadte na trubku hřídele a upevněte ji pomocí šroubů (A, obr. 17), podložek a matic. Poloha rukojeti závisí na požadavku uživatele.
- Proveďte hrubé seřízení a lehce utáhněte šrouby.
- Pak proveďte konečné seřízení s křovinořezem zavěšeným na popruhu tak, aby byl v co nejpohodlnější pracovní poloze (obr. 17). Utáhněte šrouby.
- Nakonec proveďte doseřízení pravé rukojeti a zajistěte ji v co nejpohodlnější poloze.



UPOZORNĚNÍ: Při montáži obouruční rukojeti dbejte na to, aby se kabely nezkroutily.

Montáž ochranného štítu řezného nástroje

Montáž ochranného štítu (obr. 18-19)

СБОРКА

Установка петлеобразной рукоятки

Наденьте рукоятку на штангу и закрепите ее, используя для этого винты (A, Рис. 16), шайбы и гайки. Положение рукоятки рассчитывается на основании требований оператора.

Установка Т-образной рукоятки

- Наденьте рукоятку на штангу и закрепите ее, используя для этого винты (A, Рис. 17), шайбы и гайки. Положение рукоятки рассчитывается на основании требований оператора.
- Выполните приблизительную регулировку и слегка закрутите винты.
- Выполните заключительную регулировку так, чтобы свисающая на надетом ремне машина находилась в удобном рабочем положении (Рис. 17). Затяните винты.
- Выполните заключительную регулировку и зафиксируйте рукоятку в наиболее удобной позиции.



ПРЕДОСТЕРЕЖЕНИЕ: При установке рукоятки не допускайте перекручивания кабелей.

Установка щитка ограждения режущей насадки

Установка щитка ограждения (Рис. 18-19)

MONTAŻ

Montaż uchwytu pierścieniowego

Przymocować uchwyt do trzonu przy użyciu śrub (A, rys. 16), podkładek i nakrętek. Pozycja uchwytu zależy od potrzeb operatora.

Montaż uchwytu typu „kierownica”

- Przymocować uchwyt do trzonu przy użyciu śrub (A, rys. 17), podkładek i nakrętek. Pozycja uchwytu zależy od potrzeb operatora.
- Najpierw należy wstępnie dopasować pozycję uchwytu i lekko dokręcić śruby.
- Następnie należy zawiesić urządzenie na pasie nośnym i dokonać ostatecznej regulacji w celu uzyskania możliwie najwygodniejszej pozycji do pracy (rys. 17). Dokręcić śruby.
- Wyregulować ostatecznie nachylenie uchwytu i zablokować go w najwygodniejszej pozycji.



OSTRZEŻENIE: Podczas mocowania uchwytu należy uważać, aby przewody się nie poskręcały.

Montaż osłony przystawki tnącej

Montaż osłony zabezpieczającej (rys. 18-19)

CZ

RUS

UK

PL

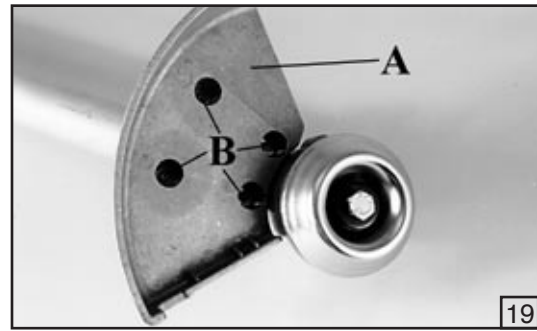
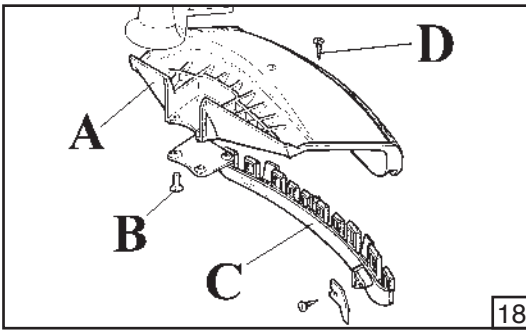

P

Instale a protecção da lâmina (A) no braço do tubo com os parafusos (B) numa posição que permita que o operador trabalhe em segurança.



NOTA: monte a protecção do trimmer (C, Fig.18) quando usar as cabeças de nylon. Fixe a protecção do trimmer (C) à protecção (A) com o parafuso (D).



ATENÇÃO: Quando utilizar discos para madeira (22-60 dentes), coloque sempre a protecção metálica (ver Fig.19). (BC 360 4T)



AVISO: Não utilize um acessório de corte sem uma protecção aprovada. Consulte a secção Acessórios de corte recomendados (Página 20). Uma protecção incorrecta ou avariada pode provocar ferimentos graves.



AVISO: O deflector fornecido com a roçadora pode não proteger o operador de todos os objectos estranhos (cascalho, vidro, arame, etc.) atirados pelo acessório de corte em movimento. Os objectos atirados podem fazer ricochete e atingir o operador.



AVISO: Substitua imediatamente uma protecção partida ou danificada; nunca tente instalar a protecção numa posição incorrecta.

GR

Τοποθετήστε το προστατευτικό λεπίδας (A) στο βραχίονα του άξονα με τις βίδες (B) σε θέση που επιτρέπει στο χειριστή να εργάζεται με ασφάλεια.



ΣΗΜΕΙΩΣΗ: συναρμολογήστε το προστατευτικό χορτοκοπτικού (C, Εικ.18) όταν χρησιμοποιείτε νάιλον κεφαλές. Στερεώστε το προστατευτικό χορτοκοπτικού (C) στο προστατευτικό (A) με τη βίδα (D).



ΠΡΟΕΙΔΟΠΟΙΗΣΗ: Ότα χρησιμοποιείτε δίσκους για ξύλο (22-60 δόντια), πάντοτε τοποθετείτε το μεταλλικό προστατευτικό (βλ. Εικ.19). (BC 360 4T)



ΠΡΟΕΙΔΟΠΟΙΗΣΗ: Μη χρησιμοποιείτε ποτέ εξάρτημα κοπής χωρίς εγκεκριμένο προστατευτικό. Δείτε την ενότητα σχετικά με τα συνιστώμενα εξαρτήματα κοπής (Σελίδα 20). Ένα λανθασμένο ή ελαττωματικό προστατευτικό μπορεί να οδηγήσει σε σοβαρό προσωπικό τραυματισμό.



ΠΡΟΕΙΔΟΠΟΙΗΣΗ: Ο εκτροπέας που παρέχεται με το θαμνοκοπτικό σας μπορεί να μην προστατέψει το χειριστή από όλα τα ξένα σώματα (χαλίκια, γυαλί, σύρμα, κλπ.) που εκσφενδονίζει το περιστρεφόμενο εξάρτημα κοπής. Τα εκτοξευόμενα αντικείμενα μπορούν επίσης να εξοστρακιστούν και να κτυπήσουν το χειριστή.



ΠΡΟΕΙΔΟΠΟΙΗΣΗ: Αντικαθιστάτε αμέσως ένα χαλασμένο ή σπασμένο προστατευτικό, ποτέ μη δοκιμάσετε να τοποθετήσετε το προστατευτικό σε λανθασμένη θέση.

TR

Bıçak korumasını (A) operatörün güvenle çalışmasına olanak verecek bir şekilde şaft koluna vidalarla (B) takınız..



NOT: naylon başlıklar kullanırken trimer korumasını (C, Şekil 18) monte ediniz. Trimer korumasını (C) muhafaza kısmına (A) vidaları (D) kullanarak takınız.D).



UYARI: Ahşap kesme için diskler kullanırken (22-60 dişli), daima metal koruyucu takınız (Şekil 19'a bakınız). (BC 360 4T)



UYARI: Uygun koruyucusu olmayan herhangi bir kesici ucu asla kullanmayınız. Önerilen kesici uçları bölümüne bakınız (Sayfa 21). Yanlış ya da arızalı koruyucu, ciddi kişisel yaralanmaya yol açabilir.



UYARI: Fırça tipi kesiciyle birlikte verilen deflektör, operatörü kesici ucun dönmesiyle sıçrayan (çakıl, cam, tel, vb.) tüm yabancı cisimlerden koruyamaz. Sıçrayan cisimler ayrıca operatöre sekebilir ve çarpabilir.



UYARI: Kırık veya hasarlı koruyucuyu derhal yenisiyle değiştiriniz; koruyucuyu yanlış bir pozisyonda monte etmeyi denemeyiniz.

Ochranný štít nože (A) připevněte k trubce hřídele šrouby (B) do takové polohy, aby mohl uživatel bezpečně pracovat.



POZNÁMKA: při použití hlavy s nylonovou strunou namontujte nástavec štítu (C, obr. 18). Nástavec štítu (C) připevněte ke štítu (A) pomocí šroubu (D).



UPOZORNĚNÍ: Při použití řezných kotoučů na dřevo (22-60 zubů) vždy nasadte kovový štít (viz obr. 19). (BC 360 4T)



UPOZORNĚNÍ: Nikdy nepoužívejte řezný nástroj bez homologovaného štítu. Viz část o Doporučených řezných nástrojích (strana 21). Nesprávný nebo vadný štít může vést k těžkému poranění.



UPOZORNĚNÍ: Štít, kterým je křovinořez vybaven, nemůže uživatele ochránit před všemi nebezpečnými cizími předměty (šterk, sklo, drát, apod.), které mohou být odmrštěny otáčejícím se nástrojem. Odmrštěné předměty se mohou odrazit a uživatele zasáhnout.



UPOZORNĚNÍ: Prasklý nebo poškozený štít okamžitě vyměňte ; nikdy se nesnažte namontovat štít do nesprávné polohy.

Прикрепите щиток ограждения ножа (А) к штанге с помощью винтов (В) в положении, обеспечивающем безопасность работы оператора..



ПРИМЕЧАНИЕ: установите ограждение головки триммера (С, Рис. 18) при использовании головки с нейлоновой леской. Прикрепите ограждение головки триммера (С) к щитку (А) с помощью винта (D).



ПРЕДОСТЕРЕЖЕНИЕ: При использовании дисков для резки дерева (с 22-60 зубьями) всегда устанавливайте металлический защитный щиток (см. Рис. 19). (BC 360 4T)



ПРЕДОСТЕРЕЖЕНИЕ: Никогда не используйте режущие органы без специального щитка ограждения. См. раздел “Рекомендованные режущие насадки” (Стр. 22). Несоответствующий или поврежденный щиток может привести к серьезной травме.



ПРЕДОСТЕРЕЖЕНИЕ: Дефлектор, установленный на Вашей мотокосе, может не защитить оператора от всех посторонних предметов (гальки, стекла, проволоки), отброшенных вращающейся режущей насадкой. Отброшенные предметы могут также срикошетировать и ударить по оператору.



ПРЕДОСТЕРЕЖЕНИЕ: Немедленно замените сломанный или поврежденный щиток; никогда не пытайтесь установить щиток в неверном положении.

Przymocować osłonę ostrza (A) do trzonu przy użyciu śrub (B) w miejscu, które zapewni operatorowi bezpieczną pracę.



UWAGA: W przypadku używania głowic nylonowych należy zamontować osłonę przycinarki. Osłonę przycinarki (C) należy przymocować śrubą (D) do osłony (A).



OSTRZEŻENIE: W przypadku używania tarcz do drewna (22–60 zębów) należy zawsze zakładać osłonę metalową (rys. 19). (BC 360 4T)



OSTRZEŻENIE: Nigdy nie wolno używać przystawki tnącej bez zalecanej osłony. Więcej informacji w części Zalecane przystawki tnące (str. 22). Założenie niewłaściwej lub wadliwej osłony może doprowadzić do poważnych obrażeń ciała.



OSTRZEŻENIE: Osłona założona na kosę spalinową może nie ochronić operatora przed przedmiotami (żwirem, kawałkami szkła, kawałkami drutu itp) wyrzucanymi przez obracającą się przystawkę tnącą. Wyrzucane przedmioty mogą również odbić się rykoszetem i uderzyć w operatora.



OSTRZEŻENIE: Uszkodzoną lub zepsutą osłonę należy natychmiast wymienić na nową. Nie wolno montować osłony w nieprawidłowej pozycji.

CZ

RUS

UK

PL

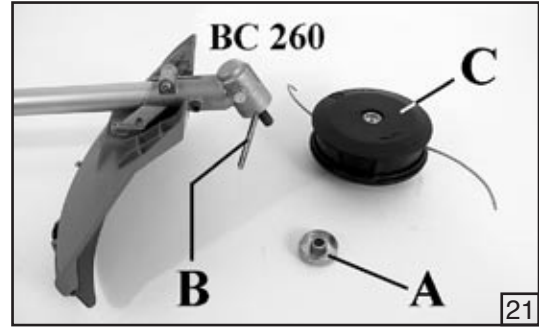
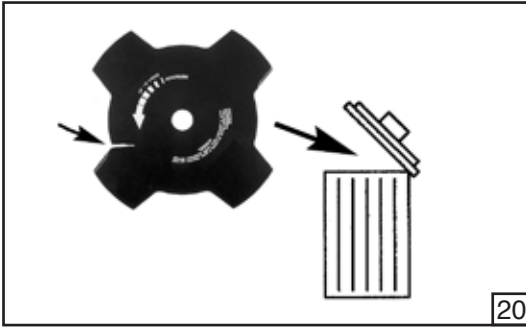

P

Montagem do acessório de corte



AVISO: Quando instalar o acessório de corte, é extremamente importante que a flange de accionamento engate correctamente no orifício central do acessório de corte. Se o acessório de corte for instalado incorrectamente, pode provocar lesões graves e/ou fatais.



AVISO: Use apenas acessórios de corte com as protecções recomendadas! Consulte o capítulo sobre os Acessórios de corte recomendados (Página 20). Consulte as instruções do acessório de corte para verificar a forma correcta para carregar a corda e o diâmetro correcto da corda. Mantenha os dentes da lâmina bem afiados! Siga as nossas recomendações. Consulte também as instruções da embalagem da lâmina. Mantenha a regulação correcta da lâmina! Siga as nossas instruções.



AVISO: Desligue sempre o motor antes de efectuar qualquer operação no acessório de corte. O acessório continua a rodar mesmo depois de soltar o acelerador. Certifique-se de que o acessório de corte está completamente parado e desligue o cabo HT da vela de ignição antes de iniciar a reparação.



AVISO: A utilização de um acessório de corte incorrecto ou de uma lâmina mal afiada aumenta o risco de contragolpes.



AVISO: Elimine sempre as lâminas que estiverem dobradas, torcidas, rachadas ou partidas ou com qualquer outro tipo de danos (Fig.20). Nunca tente endireitar uma lâmina torcida para ser reutilizada. Use sempre lâminas originais do tipo especificado.

GR

Συναρμολόγηση του κοπτικού εξαρτήματος.



ΠΡΟΕΙΔΟΠΟΙΗΣΗ: Κατά την τοποθέτηση του εξαρτήματος κοπής είναι εξαιρετικά σημαντικό η φλάντζα κίνησης να συμπληχθεί σωστά στην κεντρική οπή του εξαρτήματος κοπής. Εάν το εξάρτημα κοπής τοποθετηθεί λανθασμένα, μπορεί να προκληθεί σοβαρός και/ή θανάσιμος προσωπικός τραυματισμός.



ΠΡΟΕΙΔΟΠΟΙΗΣΗ: Χρησιμοποιείτε τα κοπτικά εξαρτήματα με τα προστατευτικά που σάς συνοδεύουμε! Δείτε το κεφάλαιο σχετικά με τα συνιστώμενα εξαρτήματα κοπής (Σελίδα 20). Ανατρέξτε στις οδηγίες του κοπτικού εξαρτήματος για να ελέγξετε το σωστό τρόπο τοποθέτησης του κορδονιού και τη σωστή διάμετρο κορδονιού. Διατηρήστε τα δόντια της λεπίδας ακονισμένα σωστά! Ακολουθήστε τις συστάσεις μας. Επίσης ανατρέξτε στις οδηγίες στη συσκευασία της λεπίδας. Διατηρήστε τη σωστή ρύθμιση της λεπίδας! Ακολουθήστε τις οδηγίες μας.



ΠΡΟΕΙΔΟΠΟΙΗΣΗ: Σβήνετε πάντοτε τον κινητήρα πριν εκτελέσετε οποιαδήποτε εργασία στο κοπτικό εξάρτημα. Το εξάρτημα συνεχίζει να περιστρέφεται ακόμη και αφού αφήσετε το γκάτσι. Διασφαλίστε ότι ο κοπτικός εξάρτημα έχει σταματήσει εντελώς και αποσυνδέστε το καλώδιο ΥΤ από το μπουζί πριν ξεκινήσετε να εργάζεστε με αυτό.



ΠΡΟΕΙΔΟΠΟΙΗΣΗ: Η χρήση λανθασμένου κοπτικού εξαρτήματος ή μια λανθασμένα ακονισμένη λεπίδας αυξάνει τον κίνδυνο κλωστήματος.



ΠΡΟΕΙΔΟΠΟΙΗΣΗ: Πάντοτε απορρίπτετε μια λεπίδα η οποία, έχει στραβώσει, στρεβλώσει, ραγίσει, σπάσει ή έχει υποστεί οποιαδήποτε άλλη ζημιά (Εικ. 20). Ποτέ μην προσπαθήσετε να ισιώσετε μια στρεβλωμένη λεπίδα για να τη χρησιμοποιήσετε ξανά. Χρησιμοποιείτε μόνο τις αυθεντικές λεπίδες του καθορισμένου τύπου.

TR

Kesici ucun monte edilmesi



UYARI: Kesici ucu takarken, tahrik flanşının kesici ucun merkez deliğine doğru bir şekilde geçirilmesi son derece önemlidir. Eğer kesici uç yanlış biçimde takılırsa, bu durum ciddi ve/veya ölümcül yaralanmayla sonuçlanabilir.



UYARI: Kesici uçları sadece bizim önerdiğimiz koruyucularla birlikte kullanınız! Önerilen kesici uçlar bölümüne bakınız (Sayfa 21). Kordonun takılma şekli ve çarpanın doğruluğu konusunda emin olmak için kesici uç talimatlarına bakınız. Bıçağın dişlerini düzgün keskinlikte muhafaza ediniz! Önerilerimize uyunuz. Ayrıca bıçak ambalajı üzerindeki talimatlara bakınız. Doğru bıçak ayarını muhafaza ediniz! Talimatlarımıza uyunuz.



UYARI: Kesici uç üzerinde herhangi bir işlem yapmadan önce daima motoru durdurunuz. Gaz serbest bırakıldıktan sonra bile, aksesuar dönmeye devam eder. Üzerinde çalışmaya başlamadan önce, kesici ucun tamamıyla durduğundan ve HT kablusunun bujiyle bağlantısının kesildiğinden emin olunuz.







UYARI: Yanlış kesici ucun veya yanlış bilenmiş bir bıçağın kullanılması geri tepme riskini artırır.

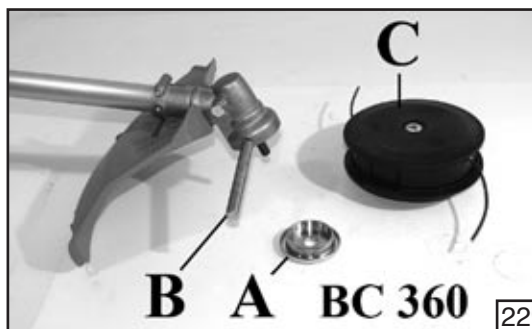





UYARI: Herhangi bir şekilde eğrilmiş, bükülmüş, çatlak, kırık veya hasar görmüş bir bıçağı daima imha ediniz (şekil 20). Bükülmüş bir bıçağı yeniden kullanmak amacıyla asla düzeltmeye çalışmayınız. Sadece belirtilen tiplerde orijinal bıçaklar kullanınız.







Instalace řezného nástroje

-  **UPOZORNĚNÍ:** Při instalaci řezného nástroje je neobvyčejně důležité, aby příruba pohonu přesně zapadla do středového otvoru řezného nástroje. Pokud je řezný nástroj nesprávně nasazený, může dojít k vážnému až smrtelnému poranění.
-  **UPOZORNĚNÍ:** Používejte jen řezné nástroje s doporučenými ochrannými štíty. Viz kapitolu o Doporučených řezných nástrojích (strana 21). Podle pokynů k řeznému nástroji zkontrolujte, zda je struna správně navinutá a má správný průměr. Zub nože musí být správně naostřený. Dodržujte naše doporučení. Viz též pokyny na obalu nože. Udržujte nůž ve správné poloze. Řiďte se našimi pokyny.
-  **UPOZORNĚNÍ:** Než začnete jakkoli manipulovat s řezným nástrojem, vypněte motor. Nástroj se otáčí i po uvolnění páčky plynu. Před zásahem zkontrolujte, zda se řezný nástroj úplně zastavil, a odpojte zapalovací kabel od zapalovací svíčky.
-  **UPOZORNĚNÍ:** Při použití nesprávného řezného nástroje nebo nesprávně naostřeného nože se zvyšuje riziko zpětného rázu.
-  **UPOZORNĚNÍ:** Nůž, který je ohnutý, zkroucený, zakřivený, naprasklý, ulomený, nebo jakýmkoli jiným způsobem poškozený, vždy vyměňte (obr. 20). Nikdy se nepokoušejte narovnat zakřivený nůž a opět jej použít. Používejte jen originální nože uvedeného typu.

Сборка режущей насадки

-  **ПРЕДОСТЕРЕЖЕНИЕ:** При креплении режущей насадки чрезвычайно важно, чтобы опорный фланец правильно вошел в центральное отверстие насадки. Неправильное крепление режущей насадки может привести к серьезной и/или летальной травме.
-  **ПРЕДОСТЕРЕЖЕНИЕ:** используйте режущие насадки только с рекомендованными нами щитками ограждения! См. раздел “Рекомендованные режущие насадки” (Стр. 22). Обратитесь к инструкции на триммерную головку, чтобы проверить правильность намотки лески и правильность выбора ее диаметра. Следите за тем чтобы, зубья ножа были правильно заточены! Следуйте нашим рекомендациям. См. также инструкции на упаковке ножей. Следите за тем, чтобы ножи были заточены правильно! Следуйте нашим инструкциям.
-  **ПРЕДОСТЕРЕЖЕНИЕ:** перед выполнением каких-либо операций с режущей насадкой всегда останавливайте двигатель. Насадка продолжает вращаться даже после отпускания рычага дросселя. Убедитесь, что режущая насадка полностью остановилась и прежде, чем Вы начнете работать с ней, отсоедините провод высокого напряжения от свечи зажигания.
-  **ПРЕДОСТЕРЕЖЕНИЕ:** Использование ненадлежащей режущей насадки или неверно заточенного ножа увеличивает опасность возникновения отскока.
-  **ПРЕДОСТЕРЕЖЕНИЕ:** Всегда заменяйте ножи, которые погнулись, искривились, сломались, имеют трещины или любой другой дефект. (Рис. 20). Никогда не пытайтесь выпрямить погнувшийся нож для его последующего использования. Используйте только оригинальные ножи указанного типа.

Montaż przystawki tnącej

-  **OSTRZEŻENIE:** Przy montażu przystawki tnącej niezwykle istotne jest, aby kołnierz napędu został prawidłowo zaczepiony w środkowym otworze przystawki tnącej. Nieprawidłowe zamocowanie przystawki tnącej może być przyczyną poważnych lub śmiertelnych obrażeń ciała.
-  **OSTRZEŻENIE:** Należy stosować tylko przystawki tnące i osłony przez nas zalecane! Więcej informacji w części Zalecane przystawki tnące (str. 22). Informacji na temat prawidłowego zakładania żyłki i odpowiedniej średnicy żyłki należy szukać w instrukcjach dotyczących przystawki tnącej. Należy pilnować, aby zęby ostrza były zawsze odpowiednio naostrzone! Należy przy tym przestrzegać naszych zaleceń. Ponadto, należy zapoznać się z instrukcjami na opakowaniu ostrza. Utrzymywać prawidłowe ustawienie ostrza! Należy przy tym przestrzegać naszych instrukcji.
-  **OSTRZEŻENIE:** Przed przystąpieniem do jakichkolwiek czynności na przystawce tnącej należy zawsze wyłączyć silnik. Nawet po zwolnieniu gazu przystawka nadal się porusza. Przed rozpoczęciem czynności na przystawce tnącej należy się upewnić, że całkowicie się ona zatrzymała oraz odłączyć przewód wysokiego napięcia od świecy zapłonowej.
-  **OSTRZEŻENIE:** Używanie niewłaściwej przystawki tnącej lub nieodpowiednio naostrzonego ostrza zwiększa ryzyko występowania nagłych szarpnięć.
-  **OSTRZEŻENIE:** Ostrze, które jest pognięte, zniekształcone, pęknięte lub uszkodzone w jakikolwiek inny sposób, należy wyrzucić (rys. 20). Nie wolno próbować prostować odkształconego ostrza w celu jego dalszego używania. Należy stosować tylko oryginalne ostrza określonego typu.

CZ

RUS

UK

PL

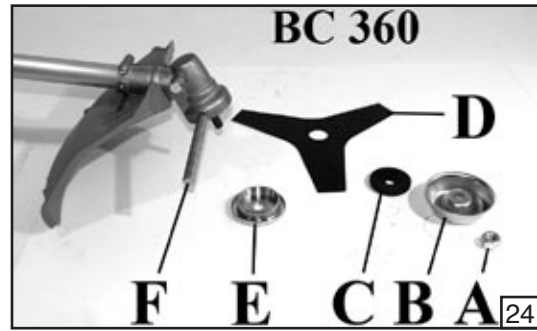
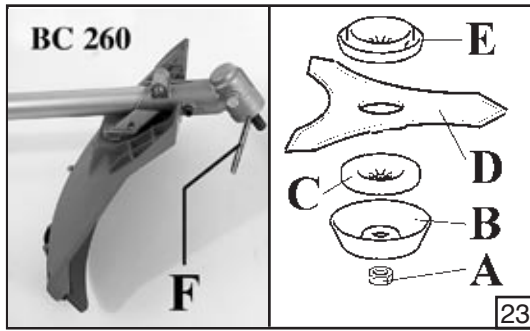

P



AVISO: Para reduzir os riscos de ferimentos graves, não utilize fio de arame ou metal reforçado ou qualquer outro material em vez dos fios de corte de nylon. Os pedaços de arame poderiam partir-se e ser projectados na direcção do operador ou de terceiros.

Montagem da cabeça de corte (Fig.21-22, página 30-31)

Coloque a flange superior (A) no lugar. Prima o botão de fixação da cabeça (B) e aperte a cabeça (C) rodando para a esquerda com a mão.

Montagem da lâmina (Fig.23-24)

Rode a porca (A) para a direita; retire o copo (B) e a flange inferior (C). Fixe a lâmina (D) na flange superior (E), certificando-se de que a direcção da rotação é a correcta. Fixe a flange inferior (C), o copo (B) e aperte a porca (A) rodando-a para a esquerda. Prima o botão de fixação (F) para bloquear a lâmina e permitir que a porca (A) seja apertada a 2.5 kgm (25 Nm).



AVISO: As setas da protecção do acessório de corte (Fig.25) mostram a direcção correcta de rotação da ferramenta de corte.



AVISO: Instale a protecção da lâmina (M) p.n. 4196086 como indicado (Fig.26) antes de transportar ou armazenar a roçadora.



CUIDADO: Nunca utilize a roçadora sem o copo (B, Fig.23-24), para evitar danos no fio.

GR



ΠΡΟΕΙΔΟΠΟΙΗΣΗ: Για να μειωθεί ο κίνδυνος σοβαρού τραυματισμού, μη χρησιμοποιείτε ποτέ κλωστή με μεταλλική ή συρμάτινη ενίσχυση ή άλλο υλικό στη θέση των νάιλον κλωστών κοπής. Κομμάτια σύρματος μπορεί να αποσπασθούν και να εκσφενδονιστούν με μεγάλη ταχύτητα προς το χειριστή ή περαστικούς.

Τοποθέτηση της κεφαλής χορτοκοπτικού (Εικ. 21-22, σελίδα 30-31)

Τοποθετήστε την επάνω φλάντζα (A) στη θέση της. Πιέστε το κουμπί στερέωσης κεφαλής (B) και σφίξτε την κεφαλή (C) αριστερόστροφα με το χέρι.

Τοποθέτηση της λεπίδας (Εικ.23-24)

Χαλαρώστε το παξιμάδι (A) δεξιόστροφα, αφαιρέστε το καπάκι (B) και χαμηλώστε τη φλάντζα (C). Στερεώστε τη λεπίδα (D) πάνω στην επάνω φλάντζα (E) εξασφαλίζοντας ότι η κατεύθυνση περιστροφής είναι η σωστή. Στερεώστε την κάτω φλάντζα (C), το καπάκι (B) και σφίξτε το παξιμάδι (A) αριστερόστροφα. Πιέστε το κουμπί στερέωσης (F) για να μπλοκάρετε τη λεπίδα και να επιτρέψετε στο παξιμάδι (A) να σφιχτεί στα 2.5 kgm (25 Nm).



ΠΡΟΕΙΔΟΠΟΙΗΣΗ: Τα βέλη προστατευτικό κοπτικού εξαρτήματος (Εικ.25) δείχνουν τη σωστή κατεύθυνση περιστροφής του εργαλείου κοπής.



ΠΡΟΕΙΔΟΠΟΙΗΣΗ: Τοποθετήστε το προστατευτικό λεπίδας (M) αρ. αντ. 4196086 όπως φαίνεται (Εικ.26) πριν μεταφέρετε ή αποθηκεύσετε το θαμνοκοπτικό.



ΠΡΟΣΟΧΗ: Ποτέ μη χρησιμοποιήσετε το θαμνοκοπτικό χωρίς το καπάκι (B, Εικ.23-24) για αποφύγετε ζημιές στο σπείρωμα.

TR



UYARI: Ciddi yaralanma riskini azaltmak için, asla tel veya metalle güçlendirilmiş şerit ya da naylon kesme şeritlerinde yer alan diğer materyallerden kullanmayınız. Tel parçaları kırılıp, operatöre veya izleyenlere doğru sıçrayabilir.

Trimer başlığının takılması (Şekil 21-22, sayfa 30-31)

Üst flanş (A) Ayerine yerleştiriniz. Başlık sabitleme düğmesine basınız (B) Bve başlığı elinizle tersine çevirerek sıkılaştırınız (C).

Βιçάğıın takılması (Şekil 23-24)

Somunu (A) saat yönünde çevirerek gevşetiniz (B) kapağı (B) ve alt flanş (C) çıkarınız. Dönüş yönünün doğruluğundan emin olarak, bıçak (D) üst flanşın (F) üzerine yerleştiriniz. Alt flanş (C) kapağa (B) yerleştiriniz vesaat yönünün tersine çevirerek, için somunla (A) sıkılayınız. Sabitleme düğmesine (F) bıçak (D) bloke etmek ve somunun (A) 2.5 kgm (25 Nm) gücünde sıkılmasına olanak sağlamak için basınız.



UYARI: Kesici uç muhafazasının üzerindeki ok işaretleri (Şekil 25) kesme aletinin doğru dönüş yönünü göstermektedir.



UYARI: Fırça tipi kesiciyi taşımadan veya muhafaza etmeden önce, 4196086 p. n. bıçak korumasını (M) şekilde (şekil 26) gösterildiği gibi takınız.



İKAZ: Dişlinin hasar görmesini önlemek için, fırça tipi kesiciyi asla kapaksız halde kullanmayınız (B, Şekil 23-24).

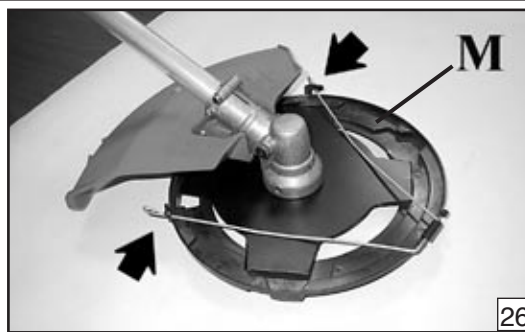
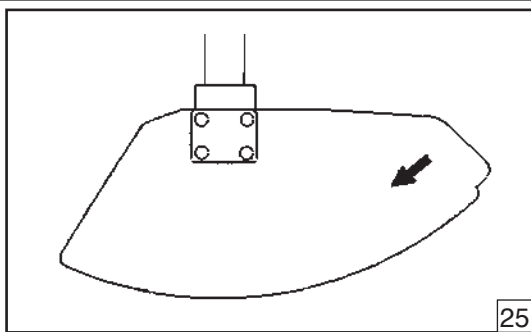

UPOZORNĚNÍ: Nikdy nepoužívejte místo nylonových řezných strun drát, kovem zesílenou strunu nebo jiný materiál. Drát by mohl prasknout, odmrstit se a vysokou rychlostí zasáhnout uživatele nebo přihlížející osoby.

Montáž vyžínací strunové hlavy (obr. 21-22, strana 30 - 31)

Umístěte správně horní (A) přírubu. Zatlačte pojistný kolík (B) a utáhněte rukou hlavu (C) proti směru hodinových ručiček rukou.

Montáž nože (obr. 23-24)

Uvolněte matici (A) ve směru hodinových ručiček; odstraňte kónickou podložku (B) a dolní přírubu (C). Nasadte nůž (D) k horní přírubě (E) a zkontrolujte, zda je směr otáčení správný. Přiložte dolní přírubu (C), kónickou podložku (B) a utáhněte matici (A) proti směru hodinových ručiček. Zatlačte pojistný kolík (F) k zablokování nože a matici/šroub (A) utáhněte na 2.5 kgm (25 Nm).



UPOZORNĚNÍ: Šipky na ochranném štítu řezného nástroje (obr. 25) ukazují správný směr otáčení řezného nástroje.



UPOZORNĚNÍ: Před přepravou nebo uložením křovinořezu nasadte kryt nože (M) č. výř. 4196086 jako na obrázku (obr. 26).



VAROVÁNÍ: Nikdy nepoužívejte křovinořez bez kónické podložky (B, obr. 23-24), mohl by se poškodit závit.



ПРЕДОСТЕРЕЖЕНИЕ: Во избежание риска получения серьезной травмы никогда не используйте проволоку или армированную металлом леску вместо нейлоновой лески. Проволока может порваться и ее куски могут быть с большой скоростью отброшены на оператора или других лиц.

Установка головки триммера (Рис. 21-22, стр. 30-31)

Установите верхний (А) фланец на место. Нажмите на кнопку фиксации головки (В) и затяните головку (С), вручную вращая ее против часовой стрелки.

Установка ножа (Рис. 23-24)

Отпустите гайку (А), поворачивая ее/его по часовой стрелке; снимите стакан (В) и нижний фланец (С). Установите нож (D) на верхний фланец (Е), убедившись в правильности его направления вращения. Установите нижний фланец (С), стакан (В) и затяните гайку (А) против часовой стрелки. Нажмите на кнопку фиксации (F), чтобы зафиксировать нож и позволить затяжку гайки (А) с моментом 2.5 kgm (25 Nm).



ПРЕДОСТЕРЕЖЕНИЕ: Стрелки на защитном щитке (Рис. 25) показывают правильное направление вращения режущего органа.



ПРЕДОСТЕРЕЖЕНИЕ: Перед транспортировкой или складированием мотокосы установите защитное ограждение ножа (M), код детали 4196086, как показано на рисунке (Рис. 26).



ПРЕДОСТЕРЕЖЕНИЕ: Никогда не эксплуатируйте мотокосу без стакана (В, Рис. 23-24) во избежание повреждения резьбы.



OSTRZEŻENIE: Aby zmniejszyć ryzyko poważnych obrażeń, nigdy nie należy używać żyłek drucianych lub wzmocnionych metalem zamiast żyłek nylonowych. Kawałki drutu mogą się odłamać i zostać wyrzucone z dużą prędkością w stronę operatora lub osoby znajdującej się w pobliżu.

Montaż głowicy przycinarki (rys. 21-22, strony 30-31)

Założyć górny kołnierz (A). Wcisnąć przycisk mocujący głowicy (B) i ręcznie dokręcić głowicę (C) w kierunku przeciwnym do ruchu wskazówek zegara.

Montaż ostrza (rys. 23-24)

Poluzować nakrętkę (A), w kierunku zgodnym z ruchem wskazówek zegara. Zdjąć nasadkę (B) i dolny kołnierz (C). Założyć ostrze (D) na górny kołnierz (E), sprawdzając, czy kierunek obrotu jest prawidłowy. Założyć dolny kołnierz (C), nasadkę (B) i dokręcić nakrętkę (A), w kierunku przeciwnym do ruchu wskazówek zegara. Wcisnąć przycisk mocujący (F) w celu zablokowania ostrza i dokręcić nakrętkę (A) momentem 2.5 kgm (25 Nm).



OSTRZEŻENIE: Strzałki na osłonie przystawki tnącej (rys. 25) wskazują prawidłowy kierunek obrotów narzędzia tnącego.



OSTRZEŻENIE: W celu transportowania lub przechowywania kosi spalinywej należy założyć na ostrze osłonę zabezpieczającą (M), nr cz. 4196086, jak pokazano na rysunku (rys. 26).



PRZESTROGA: Aby zapobiec uszkodzeniu gwintu, nigdy nie należy używać kosi spalinywej bez nasadki (B, rys. 23-24).

CZ

RUS

UK

PL



27



28

P

FUNCIONAMENTO



AVISO: Nunca toque nem afine a lâmina com o motor em funcionamento. A lâmina é muito afiada; use sempre luvas de protecção quando efectuar a manutenção.



AVISO: Após a utilização,, a engrenagem cónica fica muito quente; use sempre luvas de protecção quando efectuar a manutenção.

Abastecimento de combustível (Não fume!) (Fig.29)

Este produto é accionado por um motor a 4 tempos. Guarde a gasolina sem chumbo num recipiente aprovado para gasolina (Fig.27).

COMBUSTÍVEL RECOMENDADO: ESTE MOTOR ESTÁ CERTIFICADO PARA FUNCIONAR COM GASOLINA SEM CHUMBO DESTINADA À UTILIZAÇÃO AUTOMÓVEL COM UMA CLASSIFICAÇÃO DE OCTANAS DE 89 ([R + M] / 2) OU SUPERIOR (Fig.28).

GR

ΛΕΙΤΟΥΡΓΙΑ



ΠΡΟΕΙΔΟΠΟΙΗΣΗ: Μην αγγίζετε ή ρυθμίζετε τη λεπίδα όταν λειτουργεί ο κινητήρας. Η λεπίδα είναι πολύ κοφτερή, πάντοτε φοράτε προστατευτικά γάντια όταν πραγματοποιείτε συντήρηση.



ΠΡΟΕΙΔΟΠΟΙΗΣΗ: Μετά τη χρήση ο κωνικός μειωτήρας μπορεί να είναι πολύ ζεστός, πάντοτε φοράτε προστατευτικά γάντια όταν πραγματοποιείτε συντήρηση.

Ανεφοδιασμός σε καύσιμο (Μην καπνίζετε!) (Εικ.29)

Το προϊόν αυτό διαθέτει 4χρονο κινητήρα. Αποθηκεύετε την αμόλυβδη βενζίνη σε ένα καθαρό δοχείο, το οποίο είναι εγκεκριμένο για βενζίνη (Εικ.27).

ΣΥΝΙΣΤΩΜΕΝΟ ΚΑΥΣΙΜΟ: Ο ΚΙΝΗΤΗΡΑΣ ΑΥΤΟΣ ΕΙΝΑΙ ΠΙΣΤΟΠΟΙΗΜΕΝΟΣ ΝΑ ΛΕΙΤΟΥΡΓΕΙ ΜΕ ΑΜΟΛΥΒΔΗ ΒΕΝΖΙΝΗ ΠΟΥ ΠΡΟΟΡΙΖΕΤΑΙ ΓΙΑ ΧΡΗΣΗ ΣΕ ΑΥΤΟΚΙΝΗΤΑ ΜΕ ΒΑΘΜΟ ΟΚΤΑΝΙΟΥ 89 ([R + M] / 2) Ή ΥΨΗΛΟΤΕΡΟ (Εικ.28).

TR

İŞLETİM



UYARI: Motor çalışırken bıçağa asla dokunmayınız ya da ayarlama yapmayınız. Bıçak çok keskindir, bakım yaparken daima koruyucu eldiven giyiniz.



UYARI: Konik dişli,, kullanıldıktan sonra çok sıcak olabilir, bakım yaparken daima koruyucu eldiven giyiniz.

Yakıt Doldurma (Sigara İçmeyiniz!) (Şekil 29)

Bu ürün, 4 devirli bir motorla çalışmaktadır. Kurşunsuz benzini, benzin için uygun ve temiz bir kap içerisinde muhafaza ediniz (Şekil 27).

ÖNERİLEN YAKIT: BU MOTOR, 89 ([R + M] / 2) VEYA DAHA YÜKSEK OKTANLI, OTOMOTİV ALANINDA KULLANIMA YÖNELİK KURŞUNSUZ BENZİNLE ÇALIŞTIRILMAK ÜZERE ONAYLANMIŞTIR (Şekil 28).

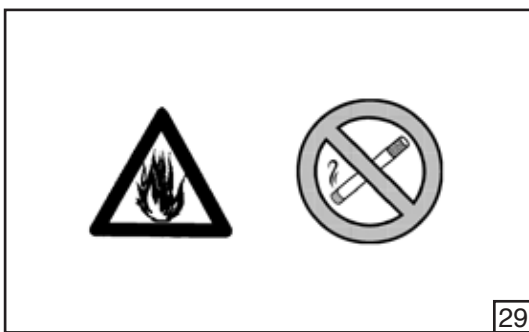

29

POUŽITÍ



UPOZORNĚNÍ: Nikdy se nedotýkejte nože, ani jej neseřizujte, pokud běží motor. Nůž je velmi ostrý, při provádění údržby vždy noste ochranné rukavice.



UPOZORNĚNÍ: Po použití, může být kuželové soukolí velmi horké, při provádění údržby vždy noste ochranné rukavice.

Doplňování paliva (nekuřte!) (obr. 29)

Tento křovinořez je poháněn čtyřdobým motorem. Bezolovnatý benzín skladujte v čistém kanystru určeném pro benzín (obr. 27).

DOPORUČENÉ PALIVO: TENTO MOTOR JE SCHVÁLENÝ K PROVOZU NA BEZOLOVNATÝ AUTOMOBILOVÝ BENZÍN S OKTANOVÝM ČÍSLEM 89 ([R + M] / 2) NEBO VYŠŠÍM (obr. 28).

ЭКСПЛУАТАЦИЯ



ПРЕДОСТЕРЕЖЕНИЕ: Никогда не касайтесь ножа и не регулируйте его при работающем двигателе. Нож очень острый, поэтому при выполнении работ по техническому обслуживанию всегда используйте защитные перчатки.



ПРЕДОСТЕРЕЖЕНИЕ: после работы, коническая передача может оставаться очень горячей, поэтому при выполнении работ по техническому обслуживанию всегда используйте защитные перчатки.

Заправка (Не курить!) (Рис.29)

Данная машина оснащена 4-тактным двигателем. Держите неэтилированный бензин в чистой емкости, специально предназначенной для хранения бензина (Рис.27).

РЕКОМЕНДОВАННОЕ ТОПЛИВО: ДАННЫЙ ДВИГАТЕЛЬ СЕРТИФИЦИРОВАН ДЛЯ РАБОТЫ С НЕЭТИЛИРОВАННЫМ БЕНЗИНОМ ДЛЯ АВТОТРАНСПОРТНЫХ СРЕДСТВ С ОКТАНОВЫМ ЧИСЛОМ 89 ([R + M] / 2) ИЛИ ВЫШЕ (Рис. 28).

EKSPLOATACJA



OSTRZEŻENIE: Nie wolno dotykać ani regulować ostrza przy uruchomionym silniku. Jest ono bardzo ostre, dlatego podczas wykonywania na nim jakichkolwiek czynności należy zawsze nosić rękawice ochronne.



OSTRZEŻENIE: Po użyciu urządzenia przekładnia stożkowa może być bardzo gorąca, dlatego podczas wykonywania na niej jakichkolwiek czynności konserwacyjnych należy zawsze nosić rękawice ochronne.

Paliwo (Nie palić tytoniu!) (rys. 29)

To urządzenie jest napędzane przez silnik czterosuwowy. Benzynę bezołowiową należy przechowywać w czystym pojemniku przeznaczonym na benzynę (rys. 27).

ZALECANE PALIWO: TEN SILNIK JEST PRZYSTOSOWANY DO PRACY NA BENZYNIE BEZOŁOWIOWEJ, PRZEZNACZONEJ DO UŻYTKU W POJAZDACH, O LICZBIE OKTANOWEJ 95 LUB WYŻSZEJ (rys. 28).

CZ

RUS

UK

PL

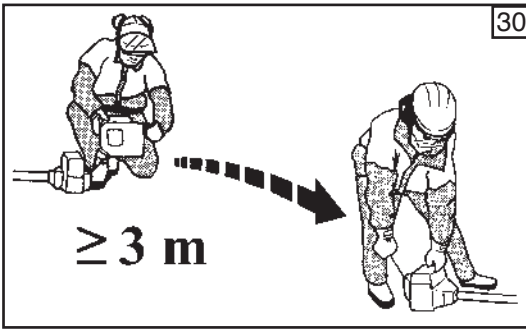

P

Não utilize urina ou gasolina contaminada nem misturas de óleo/gasolina. Evite a entrada de sujeira e água no depósito de combustível.

Abastecer o depósito



AVISO: Siga as instruções de segurança para o manuseamento do combustível. Desligue sempre o motor antes de abastecer. Nunca adicione combustível numa máquina com o motor a funcionar ou quente. Afaste-se pelo menos 3 m do local de abastecimento antes de ligar o motor (Fig.30). **NÃO FUME!**

1. Limpe a superfície à volta do tampão para evitar a contaminação.
2. Desaperte lentamente o tampão.
3. Deite cuidadosamente o combustível no depósito. Evite derramar o combustível.
4. Antes de voltar a colocar o tampão do combustível, limpe e verifique a junta.
5. Coloque imediatamente o tampão do combustível e aperte com a mão. Limpe os salpicos de combustível.



AVISO: Verifique se existem fugas de combustível e, se as houver, repare antes de utilizar a máquina. Contacte uma oficina autorizada, se necessário.

GR

Μη χρησιμοποιείτε ποτέ παλαιά ή ρυπασμένη βενζίνη ή μείγμα λαδιού/βενζίνης. Αποφύγετε την είσοδο βρωμιάς ή νερού στο δοχείο καυσίμου.

Πλήρωση του δοχείου καυσίμου



ΠΡΟΕΙΔΟΠΟΙΗΣΗ: Τηρείτε τις οδηγίες ασφαλείας για το χειρισμό του καυσίμου. Πάντοτε σβήνετε τον κινητήρα πριν τον ανεφοδιασμό. Ποτέ μην προσθέτετε καύσιμο σε ένα μηχάνημα με κινητήρα που είναι ζεστός ή σε λειτουργία. Μετακινηθείτε τουλάχιστον 3 μέτρα από το σημείο πλήρωσης με καύσιμο πριν εκκινήσετε τον κινητήρα (Εικ. 30). Ανεφοδιασμός σε καύσιμο (ΜΗΝ ΚΑΙΝΙΖΕΤΕ!)

1. Καθαρίστε την περιοχή γύρω από την τάπα καυσίμου για να προλάβετε τη ρύπανση.
2. Χαλαρώστε την τάπα καυσίμου αργά.
3. Ρίξτε προσεκτικά καύσιμο στο δοχείο. Αποφύγετε το χυμένο καύσιμο.
4. Πριν επανατοποθετήσετε την τάπα καυσίμου, καθαρίστε και επιθεωρήστε την τσιμούχα.
5. Επανατοποθετήστε αμέσως την τάπα καυσίμου και σφίξτε με το χέρι. Σκουπίστε το τυχόν χυμένο καύσιμο.



ΠΡΟΕΙΔΟΠΟΙΗΣΗ: Ελέγξτε για διαρροές καυσίμου, εάν βρεθούν, επιδιορθώστε πριν τη χρήση. Επικοινωνήστε με έναν αντιπρόσωπο σέρβις εάν χρειάζεται.

TR

Asla adi veya kirli benzin ya da yağ/benzin karışımı kullanmayınız. Yakıt tankına toz veya su girmesini önleyiniz.

Tankın Doldurulması



UYARI: Yakıt kullanımıyla ilgili güvenlik talimatlarına uyunuz. Yakıt doldururken motoru daima kapatınız. Çalışır veya sıcak haldeki motora asla yakıt koymayınız. Motoru çalıştırmadan önce yakıt ikmal yerinden en az 3 m uzaklaşınız (Şekil 30). **SİĞARA İÇMEYİNİZ!**

1. Kirlenmesini önlemek için yakıt kapağının etrafını temizleyiniz.
2. Yakıt kapağını yavaşça gevşetiniz.
3. Yakıtı tanka dikkatlice dökünüz. Etrafa dökülmesini önleyiniz.
4. Yakıt kapağını yerine yerleştirmeden önce, contayı temizleyiniz ve gözden geçiriniz.
5. Yakıt kapağını derhal yerine yerleştiriniz ve elinizle sıkılayınız. Dökülen yakıtı silerek temizleyiniz.



UYARI: Yakıt sızıntılarının olup olmadığını kontrol ediniz, eğer varsa kullanımdan önce durumu düzeltiniz. Gerekirse, servis işlerimden sorumlu satıcınızla temasa geçiniz.

Nikdy nepoužívejte starý nebo kontaminovaný benzín nebo směs oleje a benzínu. Zabraňte tomu, aby se do nádrže dostaly nečistoty a voda.

Plnění nádrže



UPOZORNĚNÍ: Při manipulaci s palivem dodržujte příslušná bezpečnostní upozornění. Před doplňováním paliva vždy vypněte motor. Nikdy nedoplňujte palivo do křovinořezu s běžícím nebo horkým motorem. Před spuštěním motoru se od místa doplňování paliva vzdalte aspoň 3 m (obr.30). **NEKURTE!**

1. Očistěte okolí uzávěru, abyste zabránili znečištění.
2. Pomalu uvolněte palivový uzávěr.
3. Palivo opatrně nalijte do nádrže. Dejte pozor, abyste jej nerozlili.
4. Před nasazením palivového uzávěru vyčistěte a zkontrolujte těsnění.
5. Palivový uzávěr ihned nasadte a ručně utáhněte. Rozlité palivo setřete.



UPOZORNĚNÍ: Zkontrolujte, zda palivo někudy neuniká, případnou netěsnost před použitím křovinořezu odstraňte. Je-li to nutné, obraťte se na obchodního zástupce zajišťujícího servis.

Никогда не используйте загрязненный или старый бензин или бензиново-масляную смесь. Не допускайте попадания грязи или воды в топливный бак.

Заправка бака топливом



ПРЕДОСТЕРЕЖЕНИЕ: При обращении с топливом следуйте правилам техники безопасности. Перед заправкой всегда выключайте двигатель. Никогда не заливайте топливо при работающем или горячем двигателе. Перед запуском двигателя отойдите от места заправки не менее, чем на 3 м (Рис. 30). **НЕ КУРИТЬ!**

1. Протрите поверхность вокруг крышки топливного бака во избежание загрязнения.
2. Медленно открутите крышку топливного бака.
3. Осторожно налейте топливо в бензобак. Не допускайте проливания топлива.
4. Перед тем, как прикручивать крышку бака, вытрите прокладку и проверьте ее состояние.
5. Затем сразу же уставьте крышку на место и затяните ее рукой. Вытрите пролившееся топливо.



ПРЕДОСТЕРЕЖЕНИЕ: Проверьте машину на наличие утечек топлива, при их обнаружении устраните причину перед тем, как приступать к эксплуатации. При необходимости обратитесь в сервисную мастерскую.

Nigdy nie należy używać starej lub zanieczyszczonej benzyny bądź mieszanki oleju z benzyną. Chronić zbiornik paliwa przed dostaniem się do niego zanieczyszczeń lub wody.

Napełnianie zbiornika paliwa



OSTRZEŻENIE: Podczas obchodzenia się z paliwem należy przestrzegać instrukcji bezpieczeństwa. Przed nalaniem paliwa należy zawsze wyłączyć silnik. Nie wolno dolewać paliwa, jeśli silnik jest uruchomiony lub gorący. Przed uruchomieniem silnika należy odsunąć się na min. 3 metry od miejsca dolewania paliwa (rys. 30). **NIE PALIĆ TYTONIU!**

1. Oczyszczyć powierzchnię wokół korka wlewu paliwa, aby zapobiec zanieczyszczeniu.
2. Powoli poluzować korek wlewu.
3. Ostrożnie wlać paliwo do zbiornika. Unikać rozlewania paliwa.
4. Przed ponownym założeniem korka wlewu oczyścić i sprawdzić uszczelkę.
5. Od razu założyć z powrotem korek wlewu i mocno dokręcić ręcznie. Wytrzeć wszelkie rozlane paliwo.



OSTRZEŻENIE: Sprawdzić, czy nie ma wycieków paliwa. Jeśli są, wyeliminować je przed włączeniem urządzenia. W razie potrzeby należy się skontaktować z punktem serwisowym.

CZ

RUS

UK

PL

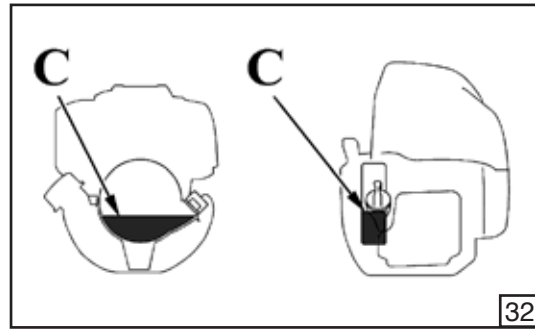
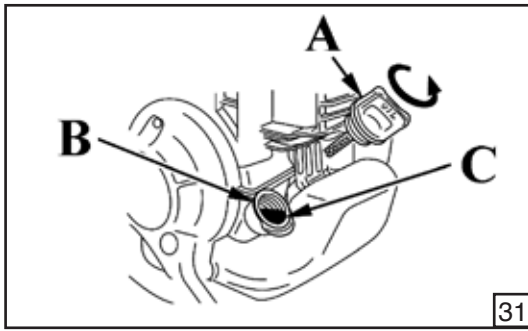

P

Depósito de óleo do motor

1. Nível do óleo do motor



CUIDADO: Se colocar o motor em funcionamento com óleo insuficiente, pode provocar danos graves no motor. Verifique sempre o motor numa superfície nivelada e com o motor desligado.

1. Retire o tampão de enchimento do óleo (A, Fig.31) e verifique o nível do óleo: deve atingir a parte superior do tubo de enchimento (B).
2. Se o nível estiver baixo, encha até à parte superior (C, Fig.32) do tubo de enchimento com o óleo recomendado.

Adicione o óleo do motor lentamente para evitar que transborde, já que a capacidade do depósito é pequena.

De 10 em 10 horas, verifique o nível do óleo e reabasteça até à parte superior do tubo de abastecimento se o motor funcionar continuamente mais de 10 horas seguidas.

Utilize óleo do motor de 4 tempos Oleo-Mac ou um óleo detergente equivalente de boa qualidade que satisfaça ou ultrapasse os requisitos dos fabricantes de automóveis dos EUA para as classificações de assistência SG, SF. Os óleos do motor com classificação SG, SF apresentam esta designação na embalagem. SAE10W-30 (Fig.33) é recomendado para utilização geral a qualquer temperatura.



CUIDADO: Se utilizar óleo não detergente ou óleo para motores de 2 tempos, pode diminuir a vida útil do motor.

O intervalo de funcionamento recomendado deste motor é de -5 °C a 40 °C.

Δοχείο λαδιού κινητήρα.

1. Στάθμη λαδιού κινητήρα.



ΠΡΟΣΟΧΗ: Η λειτουργία του κινητήρα με ανεπαρκή ποσότητα λαδιού μπορεί να προκαλέσει σοβαρή ζημιά στον κινητήρα. Βεβαιωθείτε ότι ελέγχετε τον κινητήρα σε επίπεδη επιφάνεια με τον κινητήρα σβηστό.

1. Αφαιρέστε την τάπα πλήρωσης λαδιού (A, Εικ.31) και ελέγξτε τη στάθμη του λαδιού: θα πρέπει να φτάνει στην κορυφή του λαμιού πλήρωσης λαδιού (B).
2. Εάν η στάθμη είναι χαμηλή, γεμίστε μέχρι την κορυφή (C, Εικ.32) του λαμιού πλήρωσης λαδιού με το συνιστώμενο λάδι.

Προσθέστε αργά το λάδι κινητήρα για να αποφύγετε την υπερχειλίση, διότι η χωρητικότητα του δοχείου λαδιού είναι μικρή. Κάθε 10 ώρες, ελέγχετε τη στάθμη του λαδιού κινητήρα και συμπληρώστε το λάδι μέχρι την κορυφή του λαμιού πλήρωσης λαδιού εάν ο κινητήρας λειτουργεί συνεχώς για περισσότερο από 10 ώρες.

Χρησιμοποιήστε λάδι 4χρονου κινητήρα Oleo-Mac, ή ένα αντίστοιχο υψηλής απορρυπαντικότητας, καλής ποιότητας πιστοποιημένο να πληροί ή να ξεπερνά τις απαιτήσεις των κατασκευαστών αυτοκινήτων στις Η.Π.Α. για κατηγορίες σέρβις SG, SF. Λάδια κινητήρων κατηγορίας SG, SF θα εμφανίζουν αυτόν το χαρακτηρισμό στο δοχείο. Το SAE10W-30 (Εικ.33) συνιστάται για γενική χρήση σε όλες τις θερμοκρασίες.



ΠΡΟΣΟΧΗ: Η χρήση μη απορρυπαντικού λαδιού ή λαδιού 2χρονου κινητήρα μπορεί να μειώσει τη διάρκεια ζωής του κινητήρα.

Το συνιστώμενο εύρος λειτουργίας για αυτόν τον κινητήρα είναι -5 °C έως 40 °C.

TR

Motor Yağı Tankı

1. Motor yağı seviyesi



İKAZ: Motoru yetersiz miktarda yağ ile çalıştırmak ciddi motor hasarına neden olabilir. Motorun durduğu yüzeyle aynı seviyede olduğunu kontrol ettiğinizden emin olunuz.

1. Yağ doldurma kapağını çıkarınız (A) (Şekil 31) ve yağ seviyesini kontrol ediniz: yağ doldurma boynunun üst kısmına kadar ulaşmış olmalıdır (B).
2. Eğer seviye düşükse, önerilen yağ ile, yağ doldurma boynunun üst kısmına kadar (C) yağı doldurunuz (Şekil 32).

Motor yağı tankının kapasitesi küçük olduğundan, taşmayı önlemek için motor yağını yavaşça ekleyiniz.

Her 10 saatte bir, motor yağı seviyesini kontrol ediniz ve eğer motor sürekli olarak 10 saatten fazla sürede çalıştırılırsa yağ doldurma boynunun üst kısmına kadar yağ ikmali yapınız.

4-stroklı Oleo-Mac veya eşdeğer bir yüksek artıtlı, Birleşik Devletler otomobil üreticilerinin SG, SF hizmet sınıflandırması gereksinimlerini karşılayan veya daha üstün kalitede olduğu onaylanmış motor yağı kullanınız. SG, SF sınıflı motor yağları, paketinin üzerinde bu tanımı taşımaktadır. SAE10W-30 (Şekil 33), genellikle tüm sıcaklıklarda kullanım için önerilmektedir.



İKAZ: Arıtılmamış yağ ya da 2-stroklı motor yağı kullanımı, motorun kullanım ömrünü kısaltır.

Bu motorun önerilen sıcaklığı aralığı -5 °C ile 40 °C arasındadır.

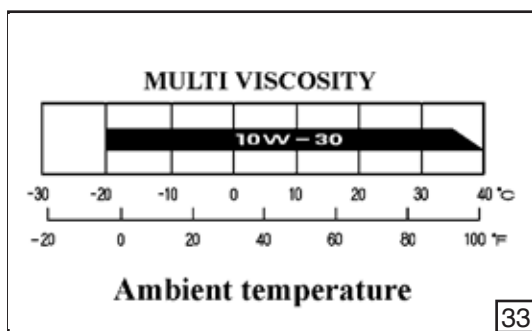

Nádrž na olej

1. Hladina oleje



VAROVÁNÍ: Provoz motoru s nedostatečným množstvím oleje může způsobit vážné poškození motoru. Hladinu oleje kontrolujte vždy se zastaveným motorem.

1. Odstraňte uzávěr plnicího otvoru oleje (A, obr. 31) a zkontrolujte hladinu oleje: měla by dosahovat k horní části hrdla plnicího otvoru oleje (B).
2. Pokud je hladina nízká, doplňte hrdlo plnicího otvoru oleje (C, obr. 32) až k hornímu okraji doporučeným olejem. Olej přilévejte pomalu, aby nepřetekl, protože nádrž na olej má malý objem. Každých 10 h zkontrolujte hladinu oleje, a jestliže motor běžel více než 10 h nepřetržitě, doplňte olej k hornímu okraji hrdla plnicího otvoru.

Používejte prvotřídní kvalitní motorový olej pro čtyřdobé motory Oleo-Mac, nebo rovnocenný vysoce detergentní olej s certifikátem splnění či překročení požadavků automobilového výrobce z USA servisní klasifikace SG, SF. Motorové oleje klasifikované jako SG, SF mají toto označení na nádobě. SAE10W-30 (obr. 33) se doporučuje pro obecné použití za všech teplot.



VAROVÁNÍ: Použití nedetergentních olejů nebo olejů pro dvoudobé motory by mohlo zkrátit životnost motoru.

Doporučený provozní rozsah tohoto motoru je -5 °C až 40 °C.

Масляный бак двигателя

1. Уровень масла в двигателе



ПРЕДОСТЕРЕЖЕНИЕ: Эксплуатация двигателя с недостаточным количеством масла может привести к его выходу из строя. Проверяйте уровень масла при выключенном двигателе, установленном на ровной поверхности.

1. Снимите крышку масляного бака (A, Рис. 31) и проконтролируйте уровень масла: он должен доходить до верха горловины масляного бака (B).
2. Если уровень масла окажется низким, долейте масла рекомендованного типа до верха (C, Рис. 32) горловины масляного бака. Доливайте масло осторожно во избежание его проливания, т.к. объем масляного бака двигателя очень небольшой. Каждые 10 часов проверяйте уровень масла в двигателе и доливайте его до верха горловины масляного бака, если двигатель работал более 10 часов подряд. Используйте detergentное высококачественное моторное масло Oleo-Mac (или эквивалентное) для 4-тактных двигателей, соответствующее классификации SG, SF по стандартам американских автомобилестроителей. Моторные масла, имеющие классификацию SG, SF, имеют соответствующее обозначение на емкости. SAE10W-30 (Рис. 33) рекомендуется в качестве масла общего назначения для всех температур.



ПРЕДОСТЕРЕЖЕНИЕ: Использование недетергентного масла или масла для 2-тактных двигателей может повлечь за собой сокращение срока службы двигателя.

Рекомендуемый диапазон температур для данного двигателя составляет от -5 °C до 40 °C.

Zbiornik oleju silnikowego

1. Poziom oleju silnikowego



PRZESTROGA: Uruchomienie silnika przy niewystarczającej ilości oleju może spowodować poważne uszkodzenie silnika. Należy skontrolować silnik, gdy jest wyłączony, na poziomym podłożu.

1. Zdjąć korek wlewu oleju (A, rys. 31) i sprawdzić poziom oleju: powinien dochodzić do górnej części szyjki wlewu (B).
2. Jeśli poziom jest zbyt niski, dopełnić zalecany typem oleju do szczytu (C, rys. 32) szyjki wlewu. Olej silnikowy należy dolewać powoli w celu uniknięcia przelania, ponieważ pojemność zbiornika oleju jest niewielka. Jeśli silnik pracuje bez przerwy przez ponad 10 godzin, należy co 10 godzin sprawdzać poziom oleju silnikowego i uzupełniać go, aby dochodził do szczytu szyjki wlewu.

Należy stosować olej do silników czterosuwowych firmy Oleo-Mac, lub inny wysokiej jakości olej silnikowy z atestem, o wysokiej zawartości detergentów, spełniający lub przekraczający amerykańskie normy SAE dotyczące klas jakości SG i SF. Oleje silnikowe zaklasyfikowane jako SG/SF mają odpowiednie oznaczenia na pojemnikach. Olej SAE10W-30 (rys. 33) jest zalecany do użytku ogólnego, we wszystkich temperaturach.



PRZESTROGA: Stosowanie oleju bez detergentów lub oleju do silników dwusuwowych może skrócić żywotność silnika.

Zalecany zakres temperatur pracy dla tego silnika to -5°C do 40°C.

CZ

RUS

UK

PL

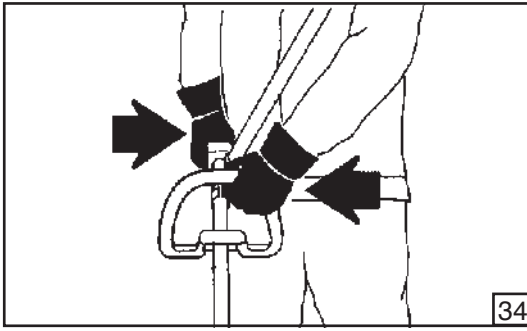

34

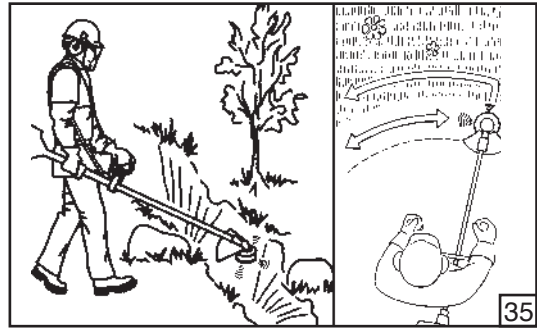

35

P

Preparação para o corte



AVISO: Quando utilizar lâminas rígidas, evite cortar junto de vedações, paredes de edifícios, troncos de árvores, pedras ou outros objectos que possam provocar contragolpes ou danos na lâmina. Recomendamos a utilização de cabeças de fio de nylon para estes trabalhos. Além disso, esteja atento quanto à possibilidade acrescida de ricochetes nestas situações.



AVISO: nunca utilize a roçadora acima do nível do solo ou com o acessório de corte perpendicular ao chão. Nunca utilize a roçadora como podadora de sebes.



AVISO: Se a lâmina se soltar depois de devidamente apertada, pare imediatamente de trabalhar. A porca de retenção pode estar gasta ou danificada e deve ser substituída. Não utilize peças não autorizadas para fixar a lâmina. Se a lâmina continuar a soltar-se, contacte o seu revendedor. Nunca utilize a roçadora com a lâmina solta.

Procedimento de corte básico

1. Use luvas antiderrapantes para máxima aderência e protecção.



AVISO: Segure firmemente a roçadora com as duas mãos (Fig.34). Mantenha sempre o corpo do lado esquerdo do tubo. Nunca agarre o punho com as mãos cruzadas. Os canhotos também devem seguir estas instruções. Mantenha uma posição de corte adequada (Fig.35).

GR

Προετοιμασίες κοπής



ΠΡΟΕΙΔΟΠΟΙΗΣΗ: Κατά τη χρήση άκαμπτων λεπίδων, αποφύγετε την κοπή κοντά σε φράκτες, πλευρές κτηρίων, κορμούς δέντρων, πέτρες ή άλλα τέτοια αντικείμενα τα οποία θα μπορούσαν να προκαλέσουν κλώτσημα και απώλεια ελέγχου του θαμνοκοπτικού ή θα μπορούσαν να προκαλέσουν ζημιά στη λεπίδα. Συνιστούμε τη χρήση κεφαλών νάιλον κλωστής για τέτοιες εργασίες. Επιπροσθέτα, να είστε σε ετοιμότητα για την αυξημένη πιθανότητα εξοστρακισμών σε τέτοιες καταστάσεις.



ΠΡΟΕΙΔΟΠΟΙΗΣΗ: Ποτέ μη χρησιμοποιήσετε το θαμνοκοπτικό πάνω από το ύψος του εδάφους ή με το κοπτικό εξάρτημα κάθετο στο έδαφος. Ποτέ μη χρησιμοποιήσετε το θαμνοκοπτικό σας σε χορτοκοπτικό φράκτη.



ΠΡΟΕΙΔΟΠΟΙΗΣΗ: Εάν η λεπίδα χαλαρώσει αφού έχει σφικτεί σωστά, σταματήστε αμέσως την εργασία. Το παξιμάδι συγκράτησης μπορεί να έχει φθαρεί ή καταστραφεί, και πρέπει να αντικατασταθεί. Μη χρησιμοποιείτε ποτέ μη εγκεκριμένα ανταλλακτικά για την ασφάλιση της λεπίδας. Εάν η λεπίδα συνεχίσει να χαλαρώνει, επικοινωνήστε με τον αντιπρόσωπό σας. Ποτέ μη χρησιμοποιήσετε ένα θαμνοκοπτικό με χαλαρή λεπίδα.

Βασική διαδικασία κοπής

1. Φοράτε πάντοτε αντιολισθητικά γάντια για το μέγιστο κράτημα και προστασία.



ΠΡΟΕΙΔΟΠΟΙΗΣΗ: Κρατάτε το θαμνοκοπτικό γερά και με τα δύο χέρια (Εικ.34). Πάντοτε διατηρείτε το σώμα σας στη δεξιά πλευρά του σωλήνα. Ποτέ μη χρησιμοποιήσετε λαβή με σταυρωμένα τα χέρια. Οι αριστερόχειρες πρέπει επίσης να ακολουθήσουν τις οδηγίες αυτές. Διατηρήστε μια σωστή στάση κοπής (Εικ.35).

TR

Kesme için Hazırlanma



UYARI: Sert bıçaklar kullanırken, çitlere, binalara, ağaç gövdelerine, taşlara ve diğer, fırça tipi kesicinin fırlamasına veya bıçağın hasar görmesine neden olacak cisimlere yakın şekilde kesme işlemi yapmaktan sakınıınız. Bu gibi işler için naylon şerit başlıkları kullanmanızı öneririz. Ayrıca, bu gibi durumlarda sekme olasılığının artmasına karşı dikkatli olunuz.



UYARI: fırça tipi kesiciyi asla zemin seviyesi üzerinde ve kesici ucu zemine dikey olarak kullanmayınız. Fırça tipi kesiciyi asla çalı temizleyici (trimeri) olarak kullanmayınız.



UYARI: Eğer düzgün bir şekilde sıkıldıktan sonra bıçak tekrar gevşerse, çalışmayı derhal durdurunuz. Takılı olan somun yıpranmış veya hasar görmüş olabilir ve yenisiyle değiştirilmesi gerekir. Bıçağın güvenliği için asla yetkisiz parçalar kullanmayınız. Eğer gevşeme devam ederse, satıcınıza danışınız. Fırça tipi kesiciyi asla bıçağı gevşek haldeyken kullanmayınız.

Temel Kesme Prosedürü

1. Maksimum kavrama ve koruma için kaymaz eldivenler giyiniz.



UYARI: Fırça tipi kesiciyi her iki elinizle yavaşça tutunuz (Şekil 34). Vücudunuzun daima borunun sol tarafında kalmasına dikkat ediniz. Asla çapraz-kollu kulp kullanmayınız. Solak kullanıcılar ayrıca bu talimatları da okumalıdır. Düzgün bir kesme duruşu alınız (Şekil 35).

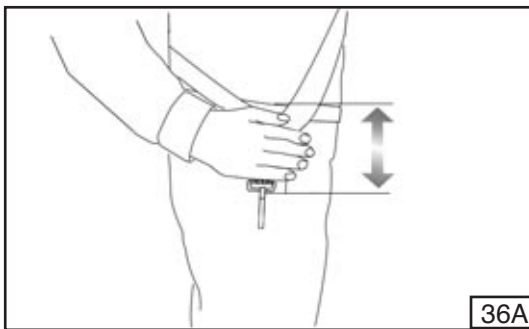

36A

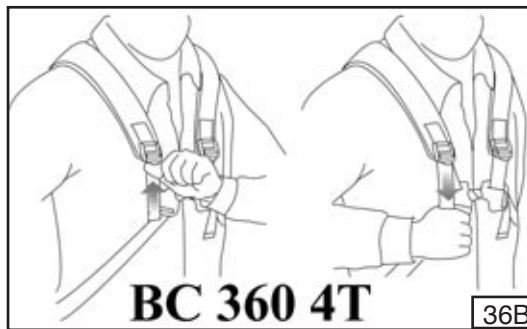

BC 360 4T

36B

Příprava k práci s křovinořezem



UPOZORNĚNÍ: Při použití pevného nože nesekejte blízko plotů, zdí budov, kmenů stromů, kamenů nebo jiných podobných objektů, které by mohly způsobit odskočení křovinořezu, nebo by mohly poškodit nůž. K těmto pracím doporučujeme použít nylonovou vyžínací strunovou hlavu. V těchto situacích si musíte být stále vědomi možnosti odskočení křovinořezu.



UPOZORNĚNÍ: Nikdy nepoužívejte křovinořez nad úroveň země, nebo s řezným nástrojem kolmo k zemi. Nikdy nepoužívejte křovinořez ke stříhání živého plotu.



UPOZORNĚNÍ: Jestliže se dobře utažený nůž uvolní, okamžitě přestaňte pracovat. Pojistná matice může být opotřebovaná nebo poškozená a je nutné provést výměnu. Nikdy nepoužívejte k připevnění nože nehomologizované díly. Pokud se nůž opět uvolní, obraťte se na prodejce. Nikdy nepoužívejte křovinořez s uvolněným nožem.

Základní pracovní postup

1. Noste neklouzavé rukavice, abyste mohli křovinořez dobře uchopit, a chránili si přitom ruce.



UPOZORNĚNÍ: Křovinořez držte pevně oběma rukama (obr. 34). Vždy stůjte tak, abyste měli tělo nalevo od trubky hřídele. Nikdy nadržte rukojeť zkříženými rukama. Tyto pokyny platí i pro leváky. Zaujměte správný pracovní postoj (obr. 35).

Подготовка к работе



ПРЕДОСТЕРЕЖЕНИЕ: При использовании жестких ножей, старайтесь не вести стрижку травы вблизи заборов, стен зданий, стволов деревьев, камней и других подобных предметов, которые могут привести к отскоку ножа или к его поломке. Мы рекомендуем использовать для таких работ головки с нейлоновой леской. Кроме того будьте особо внимательны ввиду увеличения опасности рикошета в такой ситуации.



ПРЕДОСТЕРЕЖЕНИЕ: Никогда не используйте мотокоосу выше уровня земли или с режущей насадкой, перпендикулярной земле. Никогда не используйте данную мотокоосу для стрижки живых изгородей.



ПРЕДОСТЕРЕЖЕНИЕ: Если прочность крепления ножа нарушается после должным образом выполненной затяжки, немедленно прекратите работу. В этом случае блокировочная гайка может быть изношена и, следовательно, необходимо выполнить ее замену. Никогда не используйте несертифицированные детали для блокировки ножа. Если прочность крепления ножа нарушается и далее, обратитесь в сервисную мастерскую. Никогда не используйте мотокоосу с плохо закрепленным ножом.

Базовая процедура работы

1. Для обеспечения оптимального захвата ручек и защиты рук надевайте защитные противоскользящие перчатки.



ПРЕДОСТЕРЕЖЕНИЕ: Плотно держите мотокоосу обеими руками (Рис. 34). Ваше тело всегда должно находиться слева от штанги. Никогда не держите рукоятку скрещенными руками. Левши также должны соблюдать эти указания. При работе сохраняйте правильное положение (Рис. 35).

Przygotowanie do cięcia



OSTRZEŻENIE: Podczas używania sztywnych ostrzy należy unikać cięcia blisko ogrodzeń, ścian budynków, pni drzew, kamieni lub innych przedmiotów, które mogłyby spowodować odrzucenie kosi spalinowej lub uszkodzenie ostrza. Do takich prac zaleca się stosowanie głowic z żyłkami nylonowymi. Dodatkowo, w takich sytuacjach należy uważać na obiekty odbijane rykoszetem.



OSTRZEŻENIE: Nigdy nie należy używać kosi spalinowej ponad poziomem gruntu lub trzymając przystawkę tnącą prostopadle do gruntu. Nigdy nie należy używać kosi spalinowej do przycinania żywopłotów.



OSTRZEŻENIE: Jeśli ostrze się poluzuje pomimo prawidłowego zamocowania, należy natychmiast przerwać pracę. Nakrętka zabezpieczająca może być zużyta lub uszkodzona i powinna zostać wymieniona. Nigdy nie należy mocować ostrza przy użyciu niezatwierdzonych elementów. Jeśli ostrze będzie się nadal luzowało, należy się skontaktować z dealerem. Nie wolno używać kosi spalinowej z poluzowanym ostrzem.

Podstawowa procedura cięcia

1. W celu optymalnego trzymania i maksymalnej ochrony należy nosić rękawice ochronne.



OSTRZEŻENIE: Urządzenie należy trzymać mocno obiema rękami (rys. 34). Trzon należy trzymać zawsze z prawej strony ciała. Nie wolno chwycić urządzenia skrzyżowanymi rękami. Instrukcje te dotyczą również osób leworęcznych. Podczas cięcia należy utrzymywać prawidłową postawę (rys. 35).

CZ

RUS

UK

PL



P

2. Agarre bem o punho (Fig.34, página 40) da roçadora quando o motor estiver a funcionar. Os dedos devem ficar à volta do guiador e o polegar sobreposto por baixo do guiador.

Montagem do sistema de suporte simples (BC 260 4S - BC 260 4T - BC 360 4S) ou duplo (BC 360 4T)

A regulação correcta do sistema de suporte permite que a roçadora fique devidamente equilibrada e a uma altura do solo adequada (Fig.36 A-B):

- Coloque o sistema de suporte simples ou duplo.
- Engate a roçadora no suporte utilizando o gancho (A, Fig.37).
- Coloque o gancho (B, Fig.37) de forma a obter o melhor equilíbrio da roçadora.
- Coloque a fivela (Fig.38 A-B) de forma a obter a altura correcta da roçadora.



AVISO: Quando utilizar as lâminas de corte de madeira (22-60 dentes) (BC 360 4T), deve usar um sistema de suporte duplo com um mecanismo de desengate rápido.

Precauções na área de trabalho



AVISO: Corte apenas relva ou ervas daninhas. Corte a madeira apenas quando utilizar a lâmina de serra adequada. Não corte metal, plástico, alvenaria ou materiais de construção que não sejam de madeira.

- Não deixe as crianças trabalhar com a roçadora. Permita apenas que outras pessoas usem a roçadora se tiverem lido este Manual do Operador ou recebido instruções adequadas para uma utilização correcta e segura da máquina.
- Corte sempre com ambos os pés em solo firme, para evitar desequilibrar-se.

GR

2. Διατηρείστε ένα γερό κράτημα (Εικ.34, Σελίδα 40) στο θαμνοκοπτικό όποτε λειτουργεί ο κινητήρας. Τα δάκτυλα πρέπει να περιβάλλουν το τιμόνι και ο αντίχειρας να είναι τυλιγμένος κάτω από το τιμόνι.

Τοποθέτηση του απλού μάντα (BC 260 4S - BC 260 4T - BC 360 4S) ή του διπλού μάντα (BC 360 4T)

Η σωστή ρύθμιση του μάντα επιτρέπει τη σωστή ισορροπία του θαμνοκοπτικού και σε κατάλληλο ύψος από το έδαφος (Εικ.36 A-B):

- Φορέστε τον απλό ή το διπλό μάντα.
- Αγκιστρώστε το θαμνοκοπτικό στον μάντα με το άγκιστρο (A, Εικ.37).
- Τοποθετήστε το άγκιστρο (B, Εικ.37) έτσι ώστε να πετύχετε την καλύτερη ισορροπία θαμνοκοπτικού.
- Τοποθετήστε την αγκράφα (Εικ.38 A-B) έτσι ώστε να πετύχετε το σωστό ύψος θαμνοκοπτικού.



ΠΡΟΕΙΔΟΠΟΙΗΣΗ: Όταν χρησιμοποιείτε δίσκους κοπής ξύλου (22-60 δόντια) (BC 360 4T) πρέπει να φοράτε διπλό μάντα με μηχανισμό ταχείας απελευθέρωσης.

Προφυλάξεις περιοχής εργασίας



ΠΡΟΕΙΔΟΠΟΙΗΣΗ: Κόβετε μόνο χόρτα και ζιζάνια. Κόβετε ξύλο μόνο με την κατάλληλη λεπίδα ξύλου. Μην κόβετε μέταλλα, πλαστικά, τοιχοποιία ή μη ξύλινα οικοδομικά υλικά.

- Μην επιτρέπετε ποτέ σε παιδιά να χειριστούν το θαμνοκοπτικό. Επιτρέπετε σε άλλους να χρησιμοποιούν το θαμνοκοπτικό μόνο εφόσον διάβασαν αυτό το εγχειρίδιο χρήσης ή έλαβαν επαρκείς οδηγίες σχετικά με την ασφαλή και σωστή χρήση του θαμνοκοπτικού.
- Πάντοτε κόβετε και με τα δύο σας πόδια σε σταθερό έδαφος για να μη χάσετε την ισορροπία σας.

TR

2. Motor ne zaman çalışırsa çalışsın, **fırça tipi kesici üzerinde** düzgün bir kulp bulundurunuz (Şekil 34, Sayfa 40). Parmaklar gidonu çevrelemeli ve baş parmak gidonun altına doğru sarılmalıdır.

Tekli askı veya (BC 260 4S - BC 260 4T - BC 360 4S) çiftli askının takılması (BC 360 4T)

Askının doğru ayarlanması, fırça tipi kesicinin iyice dengelenmesine zeminden yüksekliğinin uygun olmasına olanak verir (Şekil 36A-B):

- Tekli veya çiftli askıyı yerine yerleştiriniz.
- Kancayı kullanarak fırça tipi kesiciyi askıya kancalayınız (A, Şekil 37).
- Kanca pozisyonunu, fırça tipi kesicinin en iyi şekilde dengede duracağı biçimde ayarlayınız. (B, Şekil 37).
- Korçanın pozisyonunu, fırça tipi kesicinin doğru yükseklikte bulunacağı biçimde ayarlayınız (C, Şekil 38A-B).



UYARI: Ahşap kesme bıçakları kullanırken (22-60 dişli) (BC 360 4T), çabuk çözülebilir mekanizmalı çiftli askı giyilmelidir.

Çalışma Alanı Önlemleri



UYARI: Sadece çim veya ot kesiniz. Ahşabı sadece uygun testere bıçağıyla kesiniz. Metal, plastik, taş veya ahşap olmayan yapı materyallerini kesmeyiniz.

- Çocukların fırça tipi kesicinizi çalıştırmalarına asla izin vermeyiniz. Bu fırça tipi kesiciyi sadece bu Operatör Kılavuzu'nu okumuş veya bu kesicinin güvenli ve doğru kullanımıyla ilgili uygun bilgilere sahip kişilerin kullanmasına izin veriniz.
- Dengenizin kaybolmasını önlemek için, toprak zemin üzerinde daima iki ayağınızı üzerinde durarak kesme işlemi yapınız.

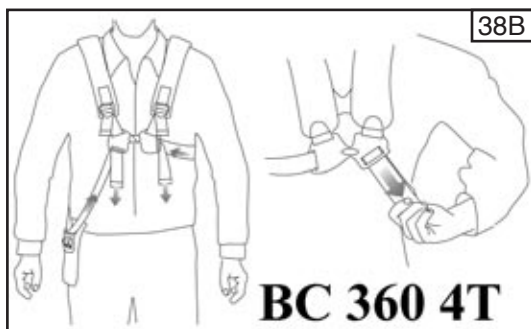

2. Dbejte na správné uchopení (obr. 34, strana 40) křovinořezu, kdykoli motor běží. Prsty přitom rukojeť obepínají shora a palec ji svírá zdola.

Přípevnění jednoduchého (BC 260 4S - BC 260 4T - BC 360 4S) nebo dvojitého popruhu (BC 360 4T)

Správné seřízení popruhu umožňuje správné vyvážení křovinořezu ve vhodné výšce od země (obr. 36 A-B):

- Nasadte si jednoduchý nebo dvojitý popruh.
- Připevněte křovinořez k popruhu pomocí háčku (A, obr. 37).
- Umístěte háček (B, obr. 37) tak, abyste dosáhli co nejlepšího vyvážení křovinořezu.
- Umístěte přezku tak (obr. 38 A-B), abyste nastavili správnou výšku křovinořezu.



UPOZORNĚNÍ: Při použití nožů na řezání dřeva (22-60 zubů) (BC 360 4T) je nutné použít dvojitý popruh s rychloupínacím mechanismem.

Zásady bezpečnosti na pracovním místě



UPOZORNĚNÍ: Sekejte jen trávu nebo plevel. Dřevo řežte pouze vhodným pilovým nožem. Neřežte kov, věci z umělé hmoty, zdivo nebo nedřevěné stavební materiály.

- Nikdy nedovolte dětem, aby křovinořez používaly. Dbejte na to, aby křovinořez nepoužíval nikdo, kdo si nepřečetl tuto uživatelskou příručku, nebo nebyl přiměřeným způsobem seznámen s bezpečným a správným způsobem práce s tímto křovinořezem.
- Při práci vždy stůjte oběma nohama na pevné zemi, abyste neztratili rovnováhu.

2. Всегда плотно держите мотокоосу руками (Рис. 34, Стр. 40) при работе двигателя. Пальцы должны охватывать рукоятку, а большой палец лежать под ней.

Крепление одинарного ремня (BC 260 4S - BC 260 4T - BC 360 4S) или двойного ремня (BC 360 4T)

Правильная регулировка ремня позволяет обеспечить хорошую балансировку мотокоосы и ее надлежащую высоту над землей (Рис. 36 А-В):

- Наденьте одинарный или двойной ремень.
- Подсоедините мотокоосу к ремню с помощью карабина (А, Рис. 37).
- Установите держатель (В, Рис. 37) так, чтобы добиться оптимальной балансировки мотокоосы.
- Установите пряжку (Рис. 38 А-В) так, чтобы добиться надлежащей высоты мотокоосы над землей.



ПРЕДОСТЕРЕЖЕНИЕ: При использовании ножей для дерева (с 22-60 зубьями) (BC 360 4T) следует надевать двойной ремень, оснащенный быстроразъемным креплением.

Меры предосторожности в отношении рабочей зоны



ПРЕДОСТЕРЕЖЕНИЕ: Состригайте только траву или сорняки. Дерево можно пилить только, используя дисковую пилу. Не пытайтесь резать металл, пластик, кирпич или другие не деревянные строительные материалы.

- Ни в коем случае не разрешайте детям пользоваться мотокоосой. Разрешайте другим лицам пользоваться данной мотокоосой только при условии, что они ознакомились с настоящим Руководством по эксплуатации или были должным образом обучены методике его правильной и безопасной эксплуатации.
- Во избежание потери равновесия всегда работайте, стоя обеими ногами на твердом грунте.

2. Gdy silnik jest uruchomiony, należy zawsze prawidłowo trzymać (rys. 34, str. 40) kosę spalinową. Palce powinny oplatać uchwyt tak, aby kciuk znajdował się pod drążkiem uchwytu.

Montaż prostego pasa nośnego (BC 260 4S - BC 260 4T - BC 360 4S) lub podwójnego pasa nośnego (BC 360 4T)

Prawidłowa regulacja pasa umożliwi odpowiednie wyważenie kosy spalinowej i umieszczenie jej na właściwej wysokości (rys. 36 A-B).

- Założyć pojedynczy lub podwójny pas
- Zaczepić kosę spalinową na pasie przy użyciu haka (A, rys. 37).
- Wyregulować zaczep (B, rys. 37) tak, aby uzyskać optymalne wyważenie kosy spalinowej.
- Wyregulować klamrę (rys. 38 A-B) tak, aby uzyskać optymalną wysokość kosy spalinowej.



OSTRZEŻENIE: Podczas używania ostrzy do cięcia drewna (22-60 zębów) (BC 360 4T) należy stosować podwójny pas z mechanizmem szybkiego odpinania.

Środki bezpieczeństwa dotyczące obszaru pracy



OSTRZEŻENIE: Należy ciąć tylko trawę lub chwasty. Drewno można ciąć tylko przy użyciu odpowiedniego ostrza. Nie należy ciąć metalu, plastiku, kamieni lub materiałów budowlanych innych niż drewno.

- Nigdy nie wolno pozwalać dzieciom obsługiwać kosy spalinowej. Do pracy kosą spalinową można dopuszczać tylko osoby, które przeczytały niniejszą instrukcję obsługi lub otrzymały odpowiednie zalecenia co do bezpiecznego i prawidłowego użytkowania tego urządzenia.
- Podczas cięcia należy zawsze pewnie stać obiema stopami na podłożu, aby zapobiec utracie równowagi.

CZ

RUS

UK

PL

- Certifique-se de que pode deslocar-se e permanecer em segurança. Verifique se na zona à sua volta existem possíveis obstáculos (raízes, pedras, ramos, valas, etc.) no caso de ter de se deslocar rapidamente. Tenha muito cuidado quando trabalhar em terrenos inclinados.
- Não corte acima da altura dos ombros, já que manter a roçadora numa posição mais elevada dificulta o controlo contra a força de um contragolpe.
- Não trabalhe junto de fios eléctricos. Deixe esta operação para profissionais.
- Corte apenas quando a visibilidade e a luz forem adequadas para ver claramente.
- **Não corte em cima de uma escada, é extremamente perigoso.**
- Pare a roçadora se a lâmina embater num objecto estranho. Verifique a roçadora e repare as peças, se necessário.
- Mantenha a lâmina afastada de sujidade e areia. Mesmo uma pequena quantidade de sujidade pode embotar rapidamente uma lâmina e aumentar o risco de contragolpe.
- Desligue o motor antes de pousar a roçadora.
- Tenha um cuidado especial e esteja atento quando usar protecções para os ouvidos, já que estes equipamentos podem diminuir a sua capacidade para ouvir os que indicam perigo (chamadas, sinais, avisos, etc.).
- Tenha muito cuidado quando trabalhar em declives ou terreno irregular.



AVISO: Não utilize lâminas rígidas quando cortar em zonas com pedras. Objectos projectados ou lâminas danificadas podem provocar lesões graves ou fatais ao operador ou a terceiros. Tenha cuidado com os objectos projectados. Use sempre protecções para os olhos aprovadas. Nunca se incline sobre a protecção do acessório de corte. Pedras, lixo, etc. pode ser projectados para os olhos, provocando cegueira ou lesões graves. Mantenha pessoas não autorizadas a uma certa distância. Crianças, animais, pessoas presentes e ajudantes devem ficar fora do perímetro de segurança de 15 m. Pare imediatamente a máquina se alguém se aproximar. Não balance a máquina sem primeiro se certificar que não está ninguém na zona de segurança.



AVISO: Não corte quando a visibilidade for fraca ou com temperaturas muito altas ou muito baixas ou com neve.

- Βεβαιωθείτε ότι μπορείτε να μετακινηθείτε και να σταθείτε όρθιος με ασφάλεια. Ελέγξτε την περιοχή γύρω σας για πιθανά εμπόδια (ρίζες, πέτρες, κλαδιά, χαντάκια, κλπ.) για την περίπτωση που θα χρειαστεί να κινηθείτε γρήγορα. Δείξτε μεγάλη προσοχή όταν εργάζεστε σε έδαφος με κλίση.
- Μην κόβετε πάνω από το ύψος του στήθους σας, καθώς ένα θαμνοκοπτικό που κρατιέται ψηλά είναι δύσκολο να ελεγχθεί έναντι στις δυνάμεις κλωστήματος.
- Μην εργάζεστε κοντά σε ηλεκτρικά καλώδια. Αφήστε αυτή την εργασία στους επαγγελματίες.
- Κόβετε μόνο όταν η ορατότητα και το φως είναι επαρκή για να βλέπετε καθαρά.
- **Μη κόβετε από σκάλα, είναι εξαιρετικά επικίνδυνο.**
- Σταματήστε το θαμνοκοπτικό εάν η λεπίδα κτυπήσει σε ένα ξένο αντικείμενο. Επιθεωρήστε το θαμνοκοπτικό και επισκευάστε τα εξαρτήματα όπως απαιτείται.
- Κρατήστε τη λεπίδα εκτός χώματος και άμμου. Ακόμη και μια μικρή ποσότητα χώματος θα στομάσει γρήγορα τη λεπίδα και θα αυξήσει την πιθανότητα κλωστήματος.
- Απενεργοποιήστε τον κινητήρα πριν ακουμπήσετε κάτω το θαμνοκοπτικό.
- Να προσέχετε ιδιαίτερα και να είστε σε εγρήγορση όταν φοράτε προστατευτικά ακοής διότι ο εξοπλισμός αυτός μπορεί να περιορίσει την ικανότητά σας να ακούτε ήχους που επισημαίνουν κίνδυνο (φωνές, σήματα, προειδοποιήσεις, κλπ).
- Δείξτε μεγάλη προσοχή όταν εργάζεστε σε έδαφος με κλίση ή ανώμαλο.



ΠΡΟΕΙΔΟΠΟΙΗΣΗ: Μη χρησιμοποιείτε ποτέ άκαμπτες λεπίδες όταν κόβετε σε πετρώδες έδαφος. Εκτοξευόμενα αντικείμενα ή κατεστραμμένες λεπίδες μπορεί να προκαλέσουν σοβαρό ή θανάσιμο τραυματισμό του χειριστή ή άλλων ατόμων. Προσέχετε για εκσφενδονιζόμενα αντικείμενα. Φοράτε πάντοτε εγκεκριμένο προστατευτικό για τα μάτια. Μη σκύβετε ποτέ πάνω από το προστατευτικό κοπτικού εξαρτήματος. Υπάρχει κίνδυνος να εκτοξευθούν πέτρες, σκουπίδια, κλπ. στα μάτια σας προκαλώντας τύφλωση ή σοβαρό τραυματισμό. Κρατήστε σε απόσταση άτομα που δεν έχουν σχέση με την εργασία σας. Παιδιά, ζώα, παρευρισκόμενοι και βοηθοί θα πρέπει να παραμένουν εκτός της ακτίνας ασφαλείας των 15 μέτρων. Εάν τυχόν πλησιάσει οποιοσδήποτε, σταματήστε αμέσως το μηχάνημα. Ποτέ μην περιστρέφετε τη συσκευή χωρίς πρώτα να ελέγξετε πίσω σας για να βεβαιωθείτε ότι δεν υπάρχει κανείς εντός της ακτίνας ασφαλείας.



ΠΡΟΕΙΔΟΠΟΙΗΣΗ: Μην κόβετε ποτέ όταν η ορατότητα είναι φτωχή ή σε πολύ υψηλές ή χαμηλές θερμοκρασίες ή σε συνθήκες παγετού.

- Güvenli bir şekilde durabildiğinizden ve hareket edebildiğinizden emin olunuz. Aniden hareket etmenizin gerekmesi ihtimaline karşı çevrenizdeki olası engelleri (kökler, kayalar, dallar, hendekler, vb.) kontrol ediniz. Eğimli zemin üzerinde çalışırken çok dikkat ediniz.
- Daha yüksekte tutulan fırça tipi kesicinin geri tepme unsurlarına karşı kontrol edilmesi zor olacağı için, göğüs hizasında kesme işlemi yapmayınız.
- Elektrik tellerinin yakınında çalışmayınız. Bu işlemi profesyonellere bırakınız.
- Sadece, görüş seviyesi ve ışık, net bir biçimde görmeye yeterli olduğunda kesme işlemi yapınız.
- **El merdiveni üzerinde kesme işlemi yapmayınız, bu son derece tehlikelidir.**
- Eğer bıçak yabancı bir cisme çarparsa, fırça tipi kesiciyi durdurunuz. Fırça tipi kesiciyi gözden geçirin ve eğer gerekirse onarınız.
- Bıçağı tozdan ve kumdan uzak tutunuz. Küçük bir miktar toz dahi, bıçağı çabucak körelterek geri tepme olasılığını artıracaktır.
- Fırça tipi kesiciyi yere indirmeden önce, motoru durdurunuz.
- İşime koruyucu giyerken özellikle dikkat ediniz ve tetikte olunuz çünkü bu gibi teçhizatlar tehlike işareti veren sesleri (çağrılar, sinyaller, uyarılar, vb.) duymanızı engelleyebilir.
- Eğimli veya pürüzlü zemin üzerinde çalışırken son derece tetikte olunuz.



UYARI: Taşlı bölgelerde kesme işlemi yaparken asla sert bıçaklar kullanmayınız. Sıçrayan cisimler veya hasarlı bıçaklar, operatör veya izleyenlerin ciddi ya da ölümcül yaralanmalarına yol açabilir. Sıçrayan cisimlere dikkat ediniz. Daima uygun göz koruyucusu kullanınız. Asla kesici uç muhafazasının üzerine eğilmeyiniz. Taşlar, çöpler, vs. gözünüze sıçrayarak körlüğe veya ciddi yaralanmaya neden olabilir. Yetkisz kişileri uzak bir mesafede tutunuz. Çocuklar, hayvanlar, izleyenler ve yardımcılar 15 m lik güvenli bölgenin dışında tutulmalıdırlar. Eğer biri yaklaşırsa derhal makineyi durdurunuz. Güvenlik bölgesinin içerisinde birinin olup olmadığını anlamak için ilk önce arkanıza dönüp bakmadan, makineyi asla çevrede hareket ettirmeyiniz.



UYARI: Görüş derecesi kötü olduğunda ya da hava sıcaklığı çok yüksek veya çok düşük olduğunda veya dondurucu havalarda asla kesme işlemi yapmayınız.

- Přesvědčte se, zda se můžete bezpečně pohybovat a stát. Zkontrolujte pracovní plochu, zda na ní nejsou možné překážky (kořeny, kameny, větve, příkopy apod.), pro případ, že byste museli náhle přejít z místa na místo. Na svažujícím se pozemku pracujte velmi opatrně.
- Neřežte výše než v úrovni hrudníku; při řezání ve větší výšce je obtížné čelit zpětnému rázu křovinořezu.
- Nepracujte v blízkosti elektrických drátů. Takovou práci přenechte odborníkům.
- Při řezání musí být dost světla a dostatečná viditelnost, abyste viděli jasně a zřetelně.
- **Je velmi nebezpečné stát při řezání na žebříku.**
- Když se nůž zasekne o cizí předmět, zastavte křovinořez. Zkontrolujte křovinořez, a je-li to nutné, opravte poškozené díly.
- Na noži nesmí být nečistoty nebo písek. I malé množství nečistot nůž rychle otupí a zvýší možnost zpětného rázu.
- Před položením křovinořezu vypněte motor.
- Po nasazení chrániče sluchu buďte zvláště opatrní, protože toto vybavení může snížit vaši schopnost zaslechnout zvuky signalizující nebezpečí (volání, signály, varování apod.).
- Velmi opatrně pracujte na svazích nebo nerovném povrchu.



UPOZORNĚNÍ: Nikdy nepoužívejte pevné nože při sekání v kamenitém terénu. Odmrštěné předměty mohou způsobit těžké nebo i smrtelné poranění uživatele nebo přihlížejících. Mějte se na pozoru před odmrštěnými předměty. Při práci si vždy chraňte zrak. Nikdy se nenaklánějte přes ochranný štít nástroje. Kameny nebo zbytky rostlin by se mohly odrazit a vletnout vám do očí a oslepit vás nebo vám způsobit vážné zranění. Nedovolte neoprávněným osobám, aby se přibližovaly na kratší než bezpečnou vzdálenost. Děti, zvířata, přihlížející a pomáhající osoby musí být mimo bezpečnostní zónu 15 m. Jestliže se někdo přiblíží, okamžitě křovinořez vypněte. Nikdy nepohybuje křovinořezem kolem sebe, aniž jste předtím zkontrolovali, zda někdo nestojí v bezpečnostní zóně.



UPOZORNĚNÍ: Nikdy nepracujte za špatné viditelnosti, nebo za velmi vysokých nebo nízkých teplot či za mrazivého počasí.

- Убедитесь в том, что Вы можете передвигаться и стоять, не подвергаясь риску падения. Проверьте, нет ли на участке помех (корней, больших камней, веток, канав и т.д.) на тот случай, если Вам придется внезапно отойти в сторону. Будьте очень осторожны при работе на наклонных участках.
- Не ведите резку на высоте выше груди, т.к. при поднятой мотокосе трудно противостоять отскоку.
- Не работайте вблизи электрических проводов. Оставьте эту операцию для профессионалов.
- Работайте только тогда, когда условия видимости и освещенности позволяют Вам хорошо видеть окружающие предметы.
- **Не работайте с мотокосой, стоя на приставной лестнице, это крайне опасно.**
- Остановите мотокосу, если нож ударится о посторонний предмет. Осмотрите мотокосу и при необходимости выполните соответствующие ремонтные операции.
- Не допускайте скопления на ноже грязи или песка. Даже небольшое количество грязи ведет к быстрому затуплению ножа и увеличивает возможность отскока.
- Перед тем, как ставить мотокосу на землю, заглушите двигатель.
- Будьте особо осторожны при использовании индивидуальных средств защиты слуха, т.к. такие средства могут ограничить Вашу способность реагировать на звуки, предупреждающие об опасности (крики, предупредительные сигналы и т.д.).
- Будьте чрезвычайно внимательны при работе на наклонных или неровных участках.



ПРЕДОСТЕРЕЖЕНИЕ: Никогда не используйте жесткие ножи при работе на каменистых участках. Отброшенные предметы или поврежденные ножи могут явиться причиной к серьезной или даже летальной травмы оператора или окружающих. Остерегайтесь отбрасываемых предметов. Всегда надевайте сертифицированные средства защиты глаз. Никогда не наклоняйтесь над щитком режущей насадки. Камни, мусор и т.д. могут попасть в глаза и явиться причиной потери зрения или серьезных травм. Держите посторонних лиц на расстоянии. Дети, животные, зрители и помощники должны находиться в безопасной зоне за пределами радиуса в 15 метров. Если кто-нибудь из них подойдет ближе, немедленно остановите машину. Никогда не поворачивайте штангу машины, предварительно не убедившись, что в опасной зоне никого нет.



ПРЕДОСТЕРЕЖЕНИЕ: Никогда не работайте при плохой видимости, при очень высокой или очень низкой температуре.

- Należy się upewnić, że zapewniona jest swoboda ruchu i bezpieczna pozycja. Należy sprawdzić obecność wszelkich przeszkód (korzeni, kamieni, gałęzi, rowów itp.) wokół obszaru pracy na wypadek konieczności nagłego przemieszczenia się. Należy zachować dużą ostrożność podczas pracy na pochyłym terenie.
- Nie należy ciąć powyżej wysokości klatki piersiowej, ponieważ kontrola szarpnięć lub odrzutów kosi spalinowej trzymanej wysoko jest znacznie trudniejsza.
- Nie należy pracować w pobliżu przewodów elektrycznych. Taką pracę należy pozostawić specjalistom.
- Należy wykonywać cięcie tyłko, jeśli widoczność i oświetlenie umożliwiają wyraźne widzenie.
- **Nie wolno ciąć stojąc na drabinie — jest to bardzo niebezpieczne.**
- Jeśli ostrze uderzy w jakiś przedmiot, należy wyłączyć kosę spalinową. Należy skontrolować urządzenie i dokonać niezbędnych napraw.
- Chronić ostrze przed kontaktem z zanieczyszczeniami i piaskiem. Nawet niewielka ilość zanieczyszczeń może szybko stępić ostrze i zwiększyć ryzyko wystąpienia nagłego szarpnięcia.
- Przed odłożeniem kosi spalinowej należy wyłączyć silnik.
- Należy zachować szczególną ostrożność w przypadku stosowania zabezpieczeń słuchu, ponieważ mogą one ograniczać zdolność słyszenia dźwięków oznaczających zagrożenie (wołania, sygnałów, ostrzeżeń itp.).
- Należy zachować szczególną ostrożność podczas pracy na pochyłych lub nierównych terenach.



OSTRZEŻENIE: Nigdy nie należy stosować sztywnych ostrzy podczas cięcia w miejscach kamienistych. Wyrzucane przedmioty lub uszkodzone ostrza mogą doprowadzić do poważnych lub śmiertelnych obrażeń ciała operatora lub osób znajdujących się w pobliżu. Należy uważać na wyrzucane przedmioty. Należy zawsze nosić zabezpieczenia oczu zatwierdzone do tego typu pracy. Nigdy nie wolno wychylać się nad osłoną przystawki tnącej. Może nastąpić wyrzucenie w górę kamieni, śmieci itp., których trafienie w oko może spowodować ślepotę lub poważne obrażenia. Osoby nieupoważnione muszą znajdować się w bezpiecznej odległości. Dzieci, przechodnie, pomocnicy i zwierzęta muszą znajdować się w bezpiecznej odległości co najmniej 15 m. Jeśli ktoś zbliża się do miejsca pracy, należy natychmiast wyłączyć urządzenie. Nigdy nie należy obracać się z włączonym urządzeniem bez uprzedniego upewnienia się, że nikogo nie ma w pobliżu.



OSTRZEŻENIE: Nigdy nie należy wykonywać cięcia przy słabej widoczności, bardzo wysokich bądź niskich temperaturach lub podczas mrozu.



39



40

P

Arranque do motor



AVISO: Quando se liga o motor com a alavanca de arranque nas posições de arranque ou aceleração, o acessório de corte começa a rodar imediatamente.

- Coloque a roçadora em solo nivelado e certifique-se de que não existem objectos ou obstáculos nas proximidades que possam entrar em contacto com o acessório de corte. Segure o corpo da máquina no chão usando a sua mão esquerda (**CUIDADO! Não com o pé!**), ver Fig.39.
- Pressione lentamente o botão de purga 6 a 8 vezes (**A Fig.40**).
- Carregue no botão do acelerador (**C, Fig.41**) e pare em semi-aceleração, coloque o interruptor (**B**) na posição  e depois solte o botão do acelerador (**C**).
- Posicione a alavanca de arranque (**D, Fig.42**) na posição **CLOSE**.
- Puxe o cordão de arranque (**Fig.39**) até ouvir o primeiro disparo do motor (não mais de cinco (5) puxões). **Uma máquina nova pode precisar de mais puxões.**
- **Nunca enrole o cordão de arranque na mão.**
- Quando o motor arrancar, desloque gradualmente a alavanca de arranque (**D, Fig.43, página 48**) para a posição **OPEN**.

GR

Εκκίνηση του κινητήρα



ΠΡΟΕΙΔΟΠΟΙΗΣΗ: Όταν βάζετε εμπρός τον κινητήρα με το τσοκ είτε στη θέση τσοκ είτε στη θέση γκαζιού εκκίνησης, ο κοπτικός εξοπλισμός αρχίζει να περιστρέφεται αμέσως.

- Τοποθετήστε το θαμνοκοπτικό σε επίπεδο έδαφος και εξασφαλίστε ότι δεν υπάρχουν κοντά αντικείμενα ή εμπόδια τα οποία θα μπορούσαν να έρθουν σε επαφή με το κοπτικό εξάρτημα. Κρατήστε τον κορμό του μηχανήματος στο έδαφος με το αριστερό σας χέρι (**ΠΡΟΣΟΧΗ! Όχι με το πόδι σας!**), δείτε Εικ.39.
- Πιέστε αργά 6 φορές την αντλία προπλήρωσης (**A Εικ.40**).
- Πιέστε το γκάζι (**C, Εικ.41**) και σταματήστε το στο μισό γκάζι, θέστε το διακόπτη (**B**) στη θέση  και απελευθερώστε το γκάζι (**C**).
- Τραβήξτε το μοχλό τσοκ (**D, Εικ.42**) στη θέση **ΚΛΕΙΣΤΟ**.
- Τραβήξτε το σκοινί εκκίνησης (**Εικ.39**) μέχρι να ακουστεί η πρώτη ανάφλεξη του κινητήρα (όχι περισσότερα από πέντε (5) τραβήγματα). **Μια νέα συσκευή μπορεί να χρειαστεί περισσότερα τραβήγματα.**
- **Μην τυλίγετε ποτέ το κορδόνι εκκίνησης γύρω από το χέρι σας.**
- Όταν εκκινηθεί ο κινητήρας, σταδιακά μετακινήστε το μοχλό τσοκ (**D, Εικ.43, Σελίδα 48**) στη θέση **ΑΝΟΙΚΤΟ**.

TR

Motorun Çalıştırılması



UYARI: Motor takoz veya çalıştırma gazı pozisyonlarında, takozla çalıştırıldığında, kesici ucu derhal dönmeye başlayacaktır.

- Fırça tipi kesiciyi zemin seviyesine yerleştiriniz ve yakın çevrede kesici uçla temas edebilecek engellerin veya cisimlerin bulunmadığından emin olunuz. Makinenin gövdesini sol elinizi kullanarak zemin üzerinde tutunuz (**İKAZ! Ayağınızla değil!**), bkz. Şekil 39.
- Tahliye bulbunu 6 ila 8 kez yavaşça itiniz (**A Şekil 40**).
- Gaz tetiğini çekiniz (**C, Şekil 41**) ve yarı-gaz seviyesinde durdurunuz ve sivicini (**B**)  pozisyonuna getiriniz. Daha sonra gaz tetiğini serbest bırakınız (**C**).
- Takoz kolunu **CLOSE (KAPALI)** pozisyonunda çekiniz (**D, Şekil 42**).
- Çalıştırma ipi, motorun ilk ateşleme sesi duyuluncaya kadar (5) defadan fazla çekmemek koşuluyla çekiniz (**Şekil 39**). **Yeni bir ünite ek çekişler gerektirebilir.**
- **Çalıştırıcı kordonu asla elinize sarmayınız.**
- Motor çalışırken, takoz kolunu azar azar **OPEN (AÇMA)** pozisyonuna getiriniz (**D, Şekil 43, Sayfa 48**).

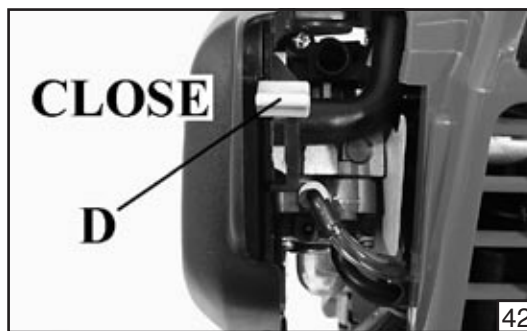
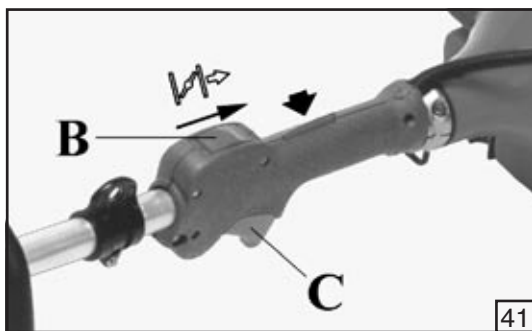

Spuštění motoru



UPOZORNĚNÍ: Jestliže motor startujete se sytičem buď v poloze ovladače plynu sytič nebo start, řezný nástavec se okamžitě roztočí.

- Křovinořez položte na rovnou zem a odklidte z bezprostřední blízkosti vše, co by mohlo překážet a přijít do styku s řezným nástrojem. Těleso křovinořezu držte na zemi levou rukou (**POZOR! Ne nohou!**), viz **obr. 39**.
- Pomalu stiskněte nastříkovač paliva 6x až 8x (**A obr. 40**).
- Stiskněte páčku plynu (**C, obr. 41**) a zastavte ji na polovičním plynu, vypínač (**B**) dejte do polohy , a pak uvolněte páčku plynu (**C**).
- Páčku sytiče (**D, obr. 42**) nastavte do polohy **ZAVŘENO**.
- Tahejte za startovací lanko (**obr. 39**), dokud neuslyšíte první zážeh motoru (ale netáhejte víc než pětkrát (5x) po sobě). **Může se stát, že u nového motoru bude třeba zatáhnout víckrát.**
- **Nikdy si neomotávejte lanko startéru okolo ruky.**
- Jestliže motor naskočí, postupně přesuňte páčku sytiče (**D, obr. 43, strana 48**) do polohy **OTEVŘENO**.

Запуск двигателя



ПРЕДОСТЕРЕЖЕНИЕ: Когда двигатель запускается при закрытой воздушной заслонке или стартовом положении дросселя, режущая насадка немедленно начинает вращаться.

- Опустите мотокоосу на землю и убедитесь, что в непосредственной близости от нее нет предметов или помех, которые могли бы войти в соприкосновение с режущей насадкой. Прижмите корпус машины к земле левой рукой (**ВНИМАНИЕ! Не ногой!**), см. **Рис. 39**.
- Нажмите на кнопку праймера от 6 до 8 раз (**A Рис. 40**).
- Потяните за рычаг дросселя (**C, Рис. 41**) и остановите его в положении, соответствующем полузакрытой дроссельной заслонке, затем переведите выключатель (**B**) в положение  и отпустите рычаг дросселя (**C**).
- Переведите рычаг воздушной заслонки (**D, Рис. 42**) в положение “**ЗАКРЫТО**”.
- Дергайте за шнур стартера (**Рис. 39**) до первого запуска двигателя (не более пяти (5) раз). **С новой машиной может потребоваться большее число попыток.**
- **Никогда не наматывайте шнур стартера на руку.**
- После запуска двигателя постепенно переведите рычаг воздушной заслонки (**D, Рис. 43, Стр. 48**) в положение “**Открыто**”.

Uruchamianie silnika



OSTRZEŻENIE: Po uruchomieniu silnika przy użyciu ssania, w pozycji ssania lub uruchomienia przepustnicy, przystawka tnąca natychmiast zacznie się obracać.

- Umieścić kosę spalinową na równym podłożu i upewnić się, że w pobliżu nie ma żadnych przedmiotów lub przeszkód, które mogłyby wejść w kontakt z przystawką tnącą. Przytrzymać korpus urządzenia na podłożu lewą ręką (**UWAGA! Nie robić tego nogą!**), jak pokazano na **rys. 39**.
- Powoli nacisnąć pompkę zastrzykową 6 do 8 razy (**A, rys. 40**).
- Pociągnąć dźwignię gazu (**C, rys. 42**) i zatrzymać w pozycji pośredniej, ustawić przełącznik (**B**) w pozycji  a następnie zwolnić dźwignię gazu (**C**).
- Pociągnąć dźwignię ssania (**D, rys. 42**) do pozycji **ZAMKNIĘCIA**.
- Pociągnąć linkę rozrusznika (**rys. 39**), aż usłyszy się pierwszy strzał silnika (maksymalnie 5 pociągnięć). **W przypadku nowego urządzenia konieczna może być większa liczba pociągnięć.**
- **Nie wolno owijać linki rozrusznika wokół ręki.**
- Gdy silnik się uruchomi, należy stopniowo przestawić dźwignię ssania (**D, rys. 43, str. 48**) do pozycji **OTWARCIA**.

CZ

RUS

UK

PL

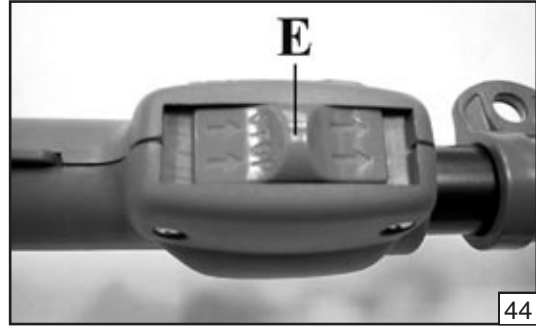
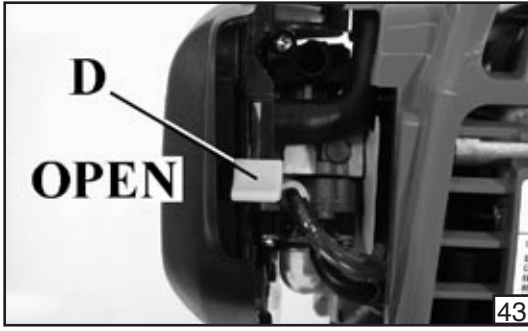

P

- Assim que o motor arrancar, pressione o botão do acelerador (C, Fig.41, página 47) para libertá-lo da posição de semi-aceleração e deixe o motor trabalhar em ralenti. Aqueça o motor até funcionar suavemente.
- Quando puxar o cordão de arranque, não o estique completamente, pois pode rompê-lo. Não deixe o cordão soltar-se. Segure na pega e deixe o cordão enrolar lentamente.



AVISO: Use o dispositivo de semi-aceleração apenas na fase de arranque do motor a frio. Para ligar o motor a quente, o interruptor (E) deve estar posicionado como mostra a Fig.44.

NOTA - ARRANQUE DO MOTOR A QUENTE:

Siga as instruções de arranque acima indicadas, mas não use novamente a posição CLOSE para arrancar.



AVISO: As condições climáticas e a altitude podem afectar a carburação. Não permita a presença de terceiros próximo da roçadora quando estiver a regular o carburador.

Mantenha o motor na aceleração máxima sempre que estiver a cortar.

GR

- Όταν πάρει εμπρός ο κινητήρας πιέστε το γκάζι (C, Εικ.41, Σελίδα 47) για να απελευθερωθεί από τη θέση του μισού γκαζιού και αφήστε τον κινητήρα να λειτουργήσει στο ρελαντί. Προθερμάνετε τον κινητήρα μέχρι να λειτουργεί ομαλά.
- Όταν τραβάτε το σκοινί εκκίνησης μη χρησιμοποιείτε όλο το μήκος του σχοινιού καθώς αυτό μπορεί να προκαλέσει τη θραύση του σχοινιού. Μη αφήσετε το σκοινί εκκίνησης να επανέλθει απότομα. Κρατήστε γερά τη λαβή και αφήστε το σκοινί να επανατυλιχθεί αργά.



ΠΡΟΕΙΔΟΠΟΙΗΣΗ: Χρησιμοποιήστε τη συσκευή μισού γκαζιού μόνο στη φάση της εκκίνησης κρύου κινητήρα. Για την εκκίνηση ζεστού κινητήρα, ο διακόπτης (E) πρέπει να τεθεί στη θέση που φαίνεται στην Εικ.44.

ΣΗΜΕΙΩΣΗ - ΕΚΚΙΝΗΣΗ ΜΕ ΖΕΣΤΟ ΚΙΝΗΤΗΡΑ:

Ακολουθήστε τις παραπάνω οδηγίες εκκίνησης, αλλά μη χρησιμοποιήσετε ξανά τη θέση ΚΛΕΙΣΤΟ για εκκίνηση.



ΠΡΟΕΙΔΟΠΟΙΗΣΗ: Οι καιρικές συνθήκες μπορεί να επηρεάσουν την ανάμιξη καύσιμου και αέρα. Μην επιτρέπετε σε περαστικούς να πλησιάσουν το θαμνοκοπτικό ενώ ρυθμίζετε το καρμπυρατέρ.

Διατηρήστε τον κινητήρα στο πλήρες γκάζι για όση ώρα κόβετε.

TR

- Motor bir kez çalıştıgında, gaz tetiğini yarı-gaz pozisyonundan serbest bırakmak ve motorun yavaşlamasını sağlamak için (C, Şekil 41, Sayfa 47) gaz tetiğine basınız. Sarsıntısız çalışıncaya kadar motoru ısıtınız.
- Çalıştırma ipi çekerken, kırılmasına neden olabileceği için, ipin tamamını kullanmayınız. İpin geri kaçmasına izin vermeyiniz. Kolu tutunuz ve ipi yavaşça geri sardırınız.



UYARI: Yarı-gaz cihazını sadece motoru soğutmak için çalıştırma aşamasında kullanınız. Motoru sıcakken çalıştırmak için, siviç (E) Şekil 44'te gösterilen pozisyonda olmalıdır.

NOT - SICAK MOTORUN ÇALIŞTIRILMASI:

Yukarıdaki çalıştırma talimatlarına uyunuz ancak, yeniden çalıştırmak için CLOSE pozisyonunu kullanmayınız.



UYARI: Hava koşulları ve yüksek rakım karbüratör ayarını etkileyebilir. Karbüratör ayarı yaparken çevredeki izleyenleri fırça tipi kesiciye yaklaştırmayınız.

Motoru, kesme işlemi yaptığınız tüm zamanlarda, tam-gaz pozisyonunda tutunuz.



- Po rozběhnutí motoru, stiskněte páčku plynu (C, obr. 41, strana 47) k jejímu uvolnění z polohy polovičního plynu a nechte motor přejít na volnoběh. Zahřejte motor, až běží hladce.
- Při zatažení za startovací lanko nepoužívejte celou délku lanka, aby neprasklo. Startovací lanko nesmí zapadnout zpět. Podržte rukojeť a nechte jej pomalu navinout.



UPOZORNĚNÍ: Poloviční plyn používejte pouze ve fázi spuštění příliš studeného motoru.

Při spouštění teplého motoru musí být spínač (E) v poloze jako na obr. 44.

POZNÁMKA - SPUŠTĚNÍ TEPLÉHO MOTORU

Řiďte se výše uvedenými pokyny ke spuštění, ale nepoužívejte sytič v poloze ZAVŘENO k opětovnému spuštění.



UPOZORNĚNÍ: Na zplyňování paliva v karburátoru může mít vliv počasí a nadmořská výška. Při seřizování karburátoru nedovoďte jiným osobám, aby stály v blízkosti křovinořezu.

Po celou dobu práce nechte motor běžet na plný plyn.

- После того, как двигатель запустится, нажмите на рычаг дросселя (С, Рис. 41, Стр. 47), чтобы вывести его из положения, соответствующего полузакрытой дроссельной заслонки, и перевести двигатель в режим холостого хода. Прогревайте двигатель до тех пор, пока он не начнет работать равномерно.
- Дергая за шнур стартера, не вытягивайте его полностью, т.к. при этом он может порваться. Не отпускайте резко шнур стартера. Придерживая ручку, дайте шнуру медленно вернуться назад.



ПРЕДОСТЕРЕЖЕНИЕ: Используйте процедуру с полузакрытой дроссельной заслонкой только при холодном запуске двигателя.

При запуске прогретого двигателя выключатель (E) должен быть установлен так, как показано на Рис. 44.

ПРИМЕЧАНИЕ - ЗАПУСК ПРОГРЕТОГО ДВИГАТЕЛЯ:

Выполните вышеприведенные указания, но более не используйте при запуске положение “Закрыто”.



ПРЕДОСТЕРЕЖЕНИЕ: Природные условия и высота могут сказываться на работе карбюратора. Не позволяйте посторонним находиться рядом с мотокосой во время регулировки карбюратора.

В течение всего времени работы мотокосы держите дроссель полностью открытым.

- Po uruchomieniu silnika nacisnąć dźwignię gazu (C, rys. 41, str. 47), aby ją zwolnić z pozycji pośredniej i umożliwić silnikowi pracę na jałowym biegu. Pozwolić, aby silnik się rozgrzał i zaczął pracować płynnie.
- Przy pociąganiu za linkę rozrusznika nie należy doprowadzać do jej całkowitego wyciągnięcia, ponieważ może to spowodować jej zerwanie. Nie pozwalać, aby linka rozrusznika była gwałtownie wciągana z powrotem. Należy przytrzymać uchwyt i pozwolić, aby się powoli zwinęła.



OSTRZEŻENIE: Przepustnicę należy ustawiać w pozycji pośredniej jedynie podczas uruchamiania zimnego silnika. W celu uruchomienia nagrzanego silnika należy ustawić przełącznik (E) jak pokazano na rys. 44.

UWAGA – URUCHAMIANIE NAGRZANEGO SILNIKA

Aby uruchomić silnik ponownie, należy postępować według wyżej podanych instrukcji, ale nie ustawiać dźwigni ssania w pozycji ZAMKNIĘCIA.



OSTRZEŻENIE: Warunki atmosferyczne oraz wysokość mogą mieć wpływ na pracę gaźnika. Nie pozwalać nikomu przebywać w pobliżu podczas regulacji gaźnika.

Podczas cięcia należy przez cały czas utrzymywać pełne otwarcie przepustnicy.

CZ

RUS

UK

PL

P

Funcionamento a elevada altitude

A elevada altitude, a mistura ar-combustível padrão do carburador será excessivamente rica. O desempenho irá diminuir e o consumo de combustível irá aumentar.

É possível melhorar o desempenho a elevada através de modificações específicas no carburador. Se trabalhar sempre a altitudes superiores a 1.500 m acima do nível do mar, solicite a realização destas modificações junto de uma oficina autorizada Oleo-Mac.

Mesmo com uma regulação correcta do carburador, a potência do motor irá diminuir em cerca de 3,5% por cada 300 m de aumento de altitude. O efeito da altitude na potência do motor será maior se não forem efetuadas alterações ao carburador.



CUIDADO: o funcionamento do motor a uma altitude inferior àquela para a qual está regulado pode provocar mau desempenho, sobreaquecimento e danos graves no motor resultantes de uma mistura ar / combustível excessivamente pobre.

Rodagem do motor

O motor atinge a potência máxima após 5-8 horas de funcionamento.

Durante este período de rodagem, não ponha a máquina a trabalhar em ralenti na aceleração máxima, para evitar esforços excessivos.

Dificuldade de arranque (ou ligar um motor encharcado)

O motor por ficar encharcado com demasiado combustível se não arrancar após 10 puxões. É possível retirar o excesso de combustível dos motores seguindo o procedimento de arranque do motor a quente acima descrito. Certifique-se de que o interruptor está na posição I. Pode ser necessário puxar a pega do cordão de arranque muitas vezes, dependendo do estado do motor.

Motor encharcado

- Coloque o interruptor on/off na posição STOP.
- Desaperte o parafuso na tampa (1, Fig.45, página 49).
- Retire a tampa (2).
- Engate uma ferramenta adequada na carcaça da vela de ignição (3, Fig.46).
- Force a carcaça da vela de ignição para levantar.
- Desaperte e seque a vela de ignição.
- Abra completamente o acelerador.
- Puxe o cordão de arranque várias vezes para esvaziar a câmara de combustão.
- Volte a montar a vela de ignição e ligue a carcaça da vela de ignição, pressione **firmemente** para baixo – volte a montar as outras peças.
- Coloque o interruptor on/off na posição I, a posição de arranque.
- Coloque a alavanca de arranque na posição OPEN – mesmo com o motor frio.
- De seguida, ligue o motor.

GR

Λειτουργία σε μεγάλα υψόμετρα

Σε μεγάλα υψόμετρα, το τυπικό μείγμα αέρα-καυσίμου του καρμπυρατέρ θα είναι εξαιρετικά πλούσιο. Η απόδοση θα μειωθεί, και η κατανάλωση καυσίμου θα αυξηθεί.

Η απόδοση σε μεγάλα υψόμετρα μπορεί να βελτιωθεί με συγκεκριμένες τροποποιήσεις στο καρμπυρατέρ. Εάν πάντοτε λειτουργείτε τον κινητήρα σε υψόμετρα πάνω από 1.500 m πάνω από τη στάθμη της θάλασσας, ζητήστε από τον εξουσιοδοτημένο αντιπρόσωπο της Oleo-Mac να πραγματοποιήσει αυτές τις τροποποιήσεις του καρμπυρατέρ.

Ακόμη και με τον κατάλληλο ψεκασμό καρμπυρατέρ, η ιπποδύναμη του κινητήρα θα μειωθεί περίπου κατά 3.5% για κάθε 300 m αύξησης υψόμετρου. Η επίδραση του υψόμετρου στην ιπποδύναμη θα είναι μεγαλύτερη από αυτό εάν δεν πραγματοποιηθεί καμία τροποποίηση στο καρμπυρατέρ.



ΠΡΟΣΟΧΗ: Η λειτουργία του κινητήρα σε υψόμετρο χαμηλότερο από τη ρύθμιση ψεκασμού του καρμπυρατέρ μπορεί να έχει σαν αποτέλεσμα μειωμένη απόδοση, υπερθέρμανση και σοβαρή ζημιά στον κινητήρα που προκαλείται από πολύ φτωχό μείγμα αέρα/καυσίμου.

Στρώσιμο του κινητήρα

Ο κινητήρας επιτυγχάνει τη μέγιστη ισχύ μετά από περίπου 5-8 ώρες λειτουργίας.

Κατά την περίοδο στρώσιματος μην κάνετε το μηχανήμα να λειτουργεί χωρίς λόγο στο πλήρες γκάζι, για να αποφύγετε την υπερβολική καταπόνηση λειτουργίας.

Δύσκολη εκκίνηση (ή εκκίνηση μπουκωμένου κινητήρα)

Ο κινητήρας μπορεί να μπουκώσει με πολύ καύσιμο εάν δεν εκκινηθεί μετά από 10 τραβήγματα. Οι μπουκωμένοι κινητήρες μπορούν να καθαριστούν από το υπερβολικό καύσιμο ακολουθώντας τη διαδικασία που αναγράφεται παραπάνω. Εξασφαλίστε ότι ο διακόπτης είναι στη θέση I. Η εκκίνηση ίσως απαιτεί να τραβήξετε πολλές φορές τη λαβή του σκονιού εκκίνησης, ανάλογα με το πόσο άσχημα είναι μπουκωμένος ο κινητήρας.

Ο κινητήρας είναι μπουκωμένος.

- Θέστε το διακόπτη on/off στη θέση STOP.
- Ξεβιδώστε τη βίδα στο κάλυμμα (1, Εικ.45, Σελίδα 49).
- Αφαιρέστε το κάλυμμα (2).
- Χρησιμοποιήστε ένα κατάλληλο εργαλείο στην πίπα του μπουζί (3, Εικ.46).
- Αφαιρέστε την πίπα του μπουζί.
- Ξεβιδώστε και στεγνώστε το μπουζί.
- Ανοιξτε τέρμα το γκάζι.
- Τραβήξτε το σκονι εκκίνησης αρκετές φορές για να καθαρίσει ο θάλαμος καύσης.
- Επανατοποθετήστε το μπουζί και συνδέστε την πίπα, πιέστε τη κάτω **γερά** – επανασυναρμολογήστε τα άλλα εξαρτήματα.
- Θέστε το διακόπτη on/off στη θέση I, εκκίνησης.
- Θέστε το μοχλό τσοκ κινητήρα στην ΑΝΟΙΚΤΗ θέση – ακόμη και εάν ο κινητήρας είναι κρύος.
- Τώρα εκκινήστε τον κινητήρα.

TR

Yüksek Rakım İşletimi

Yüksek rakımda, standart karbüratör hava-yakıt karışımı yönünden son derece zengin olacaktır. Performans düşecek ve yakıt tüketimi artacaktır.

Yüksek rakım performansı karbüratöre yapılacak bazı belli değişikliklerle iyileştirilebilir. Eğer motoru her zaman deniz seviyesinden 1.500 metreden yüksek rakımda çalıştırıyorsanız, Oleo-Mac satıcınızın bu karbüratör değişikliklerini yapmaya yetkisi vardır.

Uygun bir karbüratör memesiyle dahi motorun beygir gücü, her bir 300 m yükseklikte yaklaşık olarak %3.5 oranında azalacaktır. Yüksekliğin beygir gücü üzerindeki etkisi, eğer karbüratörde hiç bir değişiklik yapılmazsa daha da büyük olacaktır.



İKAZ: Motorun, karbüratörün jet ayarına getirildiği rakımdan daha düşük bir rakımda çalıştırılması; performansın düşmesine, aşırı ısınmaya ve aşırı hava/yakıt karışımından kaynaklanan ciddi motor hasarlarına neden olabilir.

Motor Rodajı

Motor aktif hale geldikten 5-8 saat sonra maksimum güce ulaşır.

Bu rodaj periyodu esnasında, aşırı çalışma gerilimini önlemek için makinenin fonksiyonunu rölanti ve tam-gaz pozisyonuna getirmeyiniz.

Zor Çalıştırma (veya yakıt taşımış bir motoru çalıştırma)

10 çekisten sonra çalışmıyorsa, motor çok fazla yakıt almış olabilir. Yakıt taşımış motorlar yukarıda listelenen sıcak motoru çalıştırma prosedürü takip edilerek fazla yakıt temizlenebilir. Siviciin I (AÇMA) pozisyonunda olduğundan emin olunuz. Çalıştırma ip koluyula çalıştırmak için ne kadar çekiş yapılmasının gerekeceği, ünitenin taşma miktarına bağlıdır.

Yakıt taşımış motor

- On/off (açma/kapama) sivicini STOP (DURDURMA) durumuna getiriniz.
- Kapağın üzerindeki vidayı çıkarınız (1, Şekil 45, Sayfa 49).
- Kapağı çıkarınız (2).
- Buji botuna uygun bir alet geçirin (3, Şekil 46).
- Buji botunu kaldırınız.
- Bujiyi açınız ve kurutunuz.
- Gazı tam açınız.
- Yanma odasını temizlemek için çalıştırma ipini bir kaç kez çekiniz.
- Bujiyi tekrar yerleştiriniz ve buji botunu **yavaşça** bastırarak takınız – diğer parçaları tekrar monte ediniz.
- On/off sivicini I, çalıştırma pozisyonuna getiriniz.
- Takoz kolunu OPEN pozisyonuna getiriniz – motor soğuk olsa bile.
- Şimdi motoru çalıştırınız.

Práce ve vysoké nadmořské výšce

Ve vysoké nadmořské výšce bude standardní směs vzduchu a paliva příliš bohatá. Výkon se sníží a spotřeba paliva zvýší. Výkon ve vysoké nadmořské výšce lze zlepšit zvláštní úpravou karburátoru. Jestliže stále pracujete s motorem ve vyšší nadmořské výšce než je 1500 m nad hladinou moře, nechte si u svého autorizovaného prodejce Oleo-Mac provést úpravu karburátoru. I s vhodným vstříkovaním karburátoru se koňské síly motoru sníží přibližně o 3,5 % na každých 300 metrů nadmořské výšky. Vliv nadmořské výšky na koňské síly bude ještě větší, jestliže nebude provedena žádná úprava karburátoru.



VAROVÁNÍ: Provoz motoru v nižší nadmořské výšce, než na kterou je vstříkování karburátoru seřízeno, může mít za následek snížený výkon, přehřátí, a závažné poškození motoru způsobené nadměrně chudou směsí vzduchu a paliva.

Záběh motoru

Motor dosáhne maximálního výkonu za 5-8 hodin provozu.

V období záběhu nenechávejte křovinozeč zbytečně běžet na plný plyn, protože by se nadměrně provozně zatěžoval.

Obtížné spouštění (nebo spouštění zahlceného motoru)

Pokud motor nenaskočí ani po 10 tazích za startovací lanko, může být zahlcený přílišným množstvím paliva. Přebytké palivo lze ze zahlcených motorů odstranit výše uvedeným postupem pro startování teplého motoru. Dbějte na to, aby vypínač byl v poloze I. Možná, že budete muset zatáhnout za startovací lanko mnohokrát podle toho, nakolik je motor zahlcený.

Motor je zahlcený

- Nastavte vypínač zapalování - Zap/Vyp na **STOP**.
- Odšroubujte šroub na krytu (**1, obr. 45, strana 49**).
- Odstraňte kryt (**2**).
- Vsuňte vhodný nástroj pod koncovku zapalovací svíčky (**3, obr. 46**).
- Pákou koncovku zapalovací svíčky odstraňte.
- Vyšroubujte a vysušte zapalovací svíčku.
- Stiskněte úplně páčku plynu.
- Několikrát zatáhněte za lanko, aby se spalovací komora vyčistila.
- Zapalovací svíčku vložte zpět a připojte koncovku zapalovací svíčky, **pevně** ji na svíčku přitlačte - znovu sestavte další díly.
- Přesuňte vypínač zapalování - Zap/Vyp do polohy I, startování.
- Páčku sytiče nastavte do polohy **OTEVŘENO**, i když je motor studený.
- Nyní nastartujte motor.

Работа на большой высоте

На большой высоте стандартная карбюраторная топливно-воздушная смесь окажется слишком обогащенной. При этом снижаются характеристики двигателя и возрастает расход топлива. Характеристики двигателя на большой высоте могут быть улучшены с помощью соответствующей модификации карбюратора. Если Вы всегда работаете на высоте, превышающей 1500 м над уровнем моря, поручите выполнение этой модификации карбюратора обслуживающему Вас авторизованному дилеру Oleo-Mac.

Даже при выполнении соответствующей модификации карбюратора мощность двигателя будет падать на 3,5% на каждые 300 м увеличения высоты. При отсутствии модификации карбюратора влияние высоты на мощность двигателя будет еще большим.



ПРЕДОСТЕРЕЖЕНИЕ: Эксплуатация двигателя на высоте меньшей, чем та, для которой была выполнена модификация карбюратора, может привести к понижению его характеристик, перегреву и серьезному повреждению двигателя, вызванному чрезвычайно обедненной воздушно-топливной смесью.

Обкатка двигателя

Двигатель развивает максимальную мощность после 5-8 часов работы.

Во время обкатки не заставляйте машину работать вхолостую с полностью открытым дросселем во избежание создания чрезмерной нагрузки.

Проблемный запуск (или запуск "залитого" двигателя)

Если после 10 рывков шнура стартера двигатель не запустился, это означает, что он может быть "залит" топливом. Излишки топлива из "залитого" двигателя можно удалить, выполнив вышеописанную процедуру запуска прогретого двигателя. Убедитесь, что выключатель находится в положении I (Вкл). При запуске может потребоваться многократное дергание за шнур стартера, число рывков будет зависеть от того, насколько сильно двигатель "залит" топливом.

Двигатель залит топливом

- Установите переключатель в положение **СТОП**.
- Открутите винт крышки (**1, Рис. 45, Стр. 49**).
- Снимите крышку (**2**).
- Подденьте подходящий инструмент под колпак свечи зажигания (**3, Рис. 46**).
- Снимите колпак свечи.
- Отвинтите и снимите свечу зажигания.
- Широко откройте дроссельную заслонку.
- Несколько раз дерните за шнур стартера, чтобы очистить камеру сгорания.
- Установите на место свечу зажигания, установите колпак и сильно нажмите на него – затем установите на место остальные детали.
- Установите выключатель в I - положение пуска.
- Установите рычаг воздушной заслонки в положение "Открыто", даже если двигатель еще не прогрет.
- Теперь запустите двигатель.

Praca na dużych wysokościach

Na dużych wysokościach standardowa mieszanka powietrza z paliwem jest zbyt bogata. Spada wydajność i zwiększa się zużycie paliwa. Wydajność na dużych wysokościach można poprawić poprzez dokonanie pewnych modyfikacji gaźnika. Jeśli silnik pracuje zawsze na wysokościach powyżej 1500 m n.p.m., należy skontaktować się z autoryzowanym dealerem firmy Oleo-Mac w celu dokonania tych modyfikacji.

Nawet przy odpowiednim rozpylaniu paliwa przez gaźnik, moc silnika spada o około 3,5% na każde 300 m wzrostu wysokości. Jednak, jeśli nie dokona się modyfikacji gaźnika, spadek mocy będzie znacznie większy.



PRZESTROGA: Praca silnika na mniejszych wysokościach niż te, do których przystosowany został gaźnik, może powodować obniżenie wydajności, przegrzewanie się i poważne uszkodzenia silnika na skutek zbyt ubogiej mieszanki paliwa z powietrzem.

Docieranie silnika

Silnik osiąga maksymalną moc po 5–8 godzinach pracy.

W tym czasie, gdy silnik się dociera, nie należy dopuszczać do pracy urządzenia na obrotach jałowych przy pełnym otwarciu przepustnicy w celu uniknięcia nadmiernego obciążenia.

Trudności z rozruchem (lub uruchamianie zalanego silnika)

Jeśli silnik nie uruchomił się po 10 pociągnięciach, może być zalany zbyt dużą ilością paliwa. Z zalanego silnika można usunąć nadmiar paliwa, postępując zgodnie z opisaną poniżej procedurą. Należy się upewnić, że przełącznik wł./wył. jest w pozycji I (**WŁĄCZENIA**). W zależności od stopnia zalania silnika rozruch może wymagać wielu pociągnięć linki rozrusznika.

Silnik jest zalany

- Ustawić przełącznik wł./wył w pozycji **ZATRZYMANIA**.
- Odkręcić śrubę na pokrywie (**1, rys. 45, str. 49**).
- Zdjąć pokrywę (**2**).
- Zaczepić odpowiednie narzędzie o fajkę świecy zapłonowej (**3, rys. 46**).
- Podważyć i wyjąć fajkę ze świecy zapłonowej.
- Odkręcić i osuszyć świecę zapłonową.
- Szeroko otworzyć przepustnicę.
- Kilka razy pociągnąć linkę rozrusznika w celu opróżnienia komory spalania.
- Ponownie zamocować świecę zapłonową i podłączyć fajkę, naciskając ją **mocno** w dół. Zamontować pozostałe elementy.
- Ustawić przełącznik wł./wył. w pozycji uruchamiania.
- Ustawić dźwignię ssania w pozycji **OTWARCIA** — nawet jeśli silnik jest zimny.
- Uruchomić silnik.

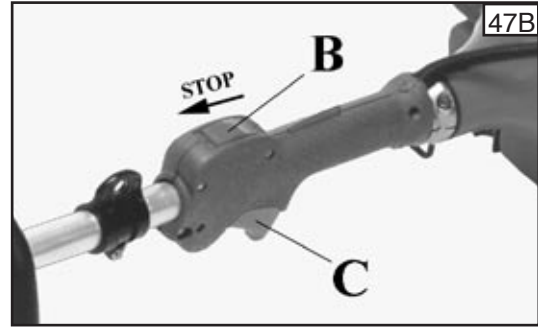
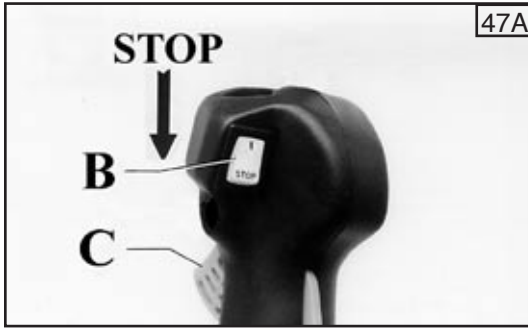

P

Paragem do motor

Solte o botão do acelerador (C, Fig.47A-B) e deixe o motor regressar ao ralenti. Para parar o motor, desloque o interruptor (B) para a posição “STOP”. Não coloque a roçadora no chão quando o acessório de corte ainda estiver em movimento.

Se a posição “STOP” do interruptor não funcionar, coloque a alavanca de arranque na posição CLOSE, (Fig.42, página 47) para parar o motor.

Verificação antes do funcionamento



AVISO: O ACESSÓRIO DE CORTE NUNCA DEVE RODAR EM RALENTI. Rode o parafuso da velocidade do ralenti “T” para a esquerda para reduzir as RPM em ralenti ou contacte uma oficina autorizada para a regulação e não utilize até que a reparação seja efectuada.

O funcionamento do acessório de corte em ralenti por provocar lesões graves.

Uma embraiagem danificada pode fazer com que o acessório de corte rode em ralenti, aumentando o risco de lesões pessoais devido à perda de controlo e ao contacto com a ferramenta de corte.

GR

Σταμάτημα του κινητήρα

Απελευθερώστε τη λαβή του γκαζιού (C, Εικ.47Α-Β) και αφήστε τον κινητήρα να επανέλθει στο ρελαντί. Για να σβήσετε τον κινητήρα, μετακινήστε το διακόπτη (B) στη θέση “STOP”. Μη αποθέσετε το θαμνοκοπτικό στο έδαφος όταν το κοπτικό εξάρτημα ακόμη κινείται.

Στην περίπτωση που η θέση “STOP” του διακόπτη δε λειτουργεί, τραβήξτε το μοχλό τσοκ στη θέση ΚΛΕΙΣΤΟ, (Εικ.42, σελίδα 47) για να σβήσετε τον κινητήρα.

Έλεγχος προ της λειτουργίας



ΠΡΟΕΙΔΟΠΟΙΗΣΗ: ΤΟ ΕΞΑΡΤΗΜΑ ΚΟΠΗΣ ΔΕΝ ΠΡΕΠΕΙ ΠΟΤΕ ΝΑ ΠΕΡΙΣΤΡΕΦΕΤΑΙ ΣΤΟ ΡΕΛΑΝΤΙ. Περιστρέψετε τη βίδα ρελαντί “T” αριστερόστροφα για να μειώσετε τις ΣΑΛ του ρελαντί, ή επικοινωνήστε με έναν αντιπρόσωπο σέρβις για τη ρύθμιση και διακόψτε τη χρήση μέχρι να πραγματοποιηθεί η επισκευή. Μπορεί να προκληθεί σοβαρός προσωπικός τραυματισμός εάν το κοπτικό εξάρτημα περιστρέφεται στο ρελαντί.

Ένας κατεστραμμένος συμπλέκτης μπορεί να προκαλέσει την περιστροφή του εξαρτήματος κοπής στο ρελαντί και να αυξήσει τον κίνδυνο προσωπικού τραυματισμού από απώλεια ελέγχου και επαφή με το κοπτικό εξάρτημα.

TR

Motorun Durdurulması

Gaz tetiğini serbest bırakınız (C, Şekil 47A-B) motoru yavaşlatınız. Motoru durdurmak için, sivicini (B) “STOP” pozisyonuna getiriniz. Fırça tipi kesiciyi, kesici uç hareket halindeyken yere koymayınız.

Sivicin “STOP” pozisyonuna çalışmazsa, motoru durdurmak için takoz kolunu CLOSE (KAPALI) pozisyonuna çekiniz, (Şekil 42, sayfa 47).

İşletim Öncesi Kontroller



UYARI: KESİCİ UÇ, RÖLANTİDEYKEN ASLA DÖNDÜRÜLMEMELİDİR. Rölanti devrini düşürmek için rölanti hızı vidasını (T) saatin tersi yönünde döndürünüz veya ayar için Yetkili Servisle temasa geçiniz ve tamir edilene kadar kullanmayınız.

Kesici ucun rölanti hızında döndürülmesi, ciddi bir yaralanmaya neden olabilir.

Hasar görmüş bir kavrama, kesici ucun rölantide dönmesine neden olabilir ve kontrolün kaybedilmesinden ve kesme aletiyle temastan kaynaklanan bir yaralanma riskini artırabilir.

Zastavení motoru

Uvolněte páčku plynu (C, obr. 47A-B) a nechte motor přejít na volnoběh. Motor zastavíte přepnutím vypínače (B) do polohy “STOP”. Křovinořez nepokládejte na zem, dokud se řezný nástavec ještě pohybuje. Pokud se vypínačem v poloze “STOP” křovinořez nezastaví, přesuňte k zastavení motoru páčku sytiče do polohy ZAVŘENO, (obr. 42, strana 47).

Kontrola před zahájením provozu



UPOZORNĚNÍ: ŘEZACÍ NÁSTROJ SE PŘI VOLNOBĚHU NESMÍ NIKDY POHYBOVAT. Snižte volnoběžné otáčky pootočením šroubu pro seřízení volnoběžných otáček “T” doleva, nebo se obraťte s žádostí o seřízení na smluvní servis. Křovinořez nepoužívejte, dokud nebude opraven. Pokud se řezný nástroj při volnoběhu pohybuje, může dojít k těžkému poranění.

Pohyb řezného nástroje ve volnoběžných otáčkách může být způsoben poškozenou spojkou. V této situaci hrozí zvýšené nebezpečí zranění kvůli ztrátě kontroly nad křovinořezem a možným kontaktem s řezným nástrojem.

Остановка двигателя

Отпустите рычаг дросселя (C, Рис. 47A-B) и дайте двигателю вернуться в режим холостого хода. Для остановки двигателя установите выключатель (B) в положение “СТОП”. Не ставьте мотокосу на землю, пока режущая насадка еще вращается. В случае, если выключатель не сработает при установке в положение “СТОП”, переведите рычаг воздушной заслонки в положение “Закрыто”, (Рис. 42, стр. 47), чтобы остановить двигатель.

Предварительная проверка



ПРЕДОСТЕРЕЖЕНИЕ: РЕЖУЩАЯ НАСАДКА НИКОГДА НЕ ДОЛЖНА ВРАЩАТЬСЯ НА ХОЛОСТОМ ХОДУ. Поверните винт регулировки холостого хода “Т” против часовой стрелки для уменьшения оборотов холостого хода или обратитесь в сервисную мастерскую для соответствующей регулировки; до ее выполнения не используйте мотокосу. Вращение режущей насадки на холостом ходу может привести к серьезной травме.

Поврежденная муфта может вызвать вращение режущей насадки на холостом ходу и увеличить риск получения травмы из-за потери управления мотокосой и соприкосновения с режущим органом.

Zatrzymywanie silnika

Zwolnić dźwignię gazu (C, rys. 47A-B) i pozwolić, aby silnik przeszedł na bieg jałowy. Aby zatrzymać silnik, należy przestawić przełącznik (B) do pozycji ZATRZYMANIA. Nie należy odkładać kosi spalinowej na podłoże, jeśli przystawka tnąca nadal się porusza. Jeśli przestawienie przełącznika do pozycji ZATRZYMANIA nie zadziała, należy w celu wyłączenia silnika pociągnąć dźwignię ssania do pozycji ZAMKNIĘCIA (rys. 42, strona 47).

Wstępna kontrola



OSTRZEŻENIE: PRZYSTAWKA TNAĆA NIE POWINNA SIĘ NIGDY OBRACAĆ PODCZAS PRACY NA OBROTACH JAŁOWYCH. Przekręć śrubę biegu jałowego „T” w stronę przeciwną do ruchu wskazówek zegara w celu zmniejszenia prędkości obrotowej biegu jałowego lub skontaktować się z punktem serwisowym w celu dokonania regulacji. Do czasu naprawy nie należy używać urządzenia. Obracanie się przystawki tnącej podczas pracy na biegu jałowym może spowodować poważne obrażenia ciała.

Uszkodzone sprzęgło może spowodować obracanie się przystawki tnącej na biegu jałowym i zwiększenie ryzyka obrażeń ciała na skutek utraty kontroli nad urządzeniem lub kontaktu z narzędziem tnącym.

Técnicas de trabalho
Instruções gerais de segurança



AVISO:Esta secção descreve as precauções básicas de segurança para trabalhar com serras de poda e trimmers. Sempre que não tiver a certeza de como proceder numa determinada situação, contacte um técnico especializado. Contacte o seu revendedor ou uma oficina autorizada. Evite qualquer utilização que considere que esteja para além das suas capacidades. Antes de utilizar a máquina, deve compreender a diferença entre desbastar florestas, desbastar ervas e aparar relva.

Regras básicas de segurança

1. Olhe à sua volta:
 - Para se certificar de que não existem pessoas, animais ou qualquer outra coisa que possa afectar o seu controlo da máquina.
 - Para se certificar de que estas pessoas, animais, etc. não entram em contacto com o acessório de corte nem com objectos soltos que possam ser projectados pelo acessório de corte.



AVISO: Não use a máquina a menos que esteja em condições de pedir ajuda em caso de acidente.

2. Não use a máquina se estiver mau tempo, por ex. nevoeiro cerrado, chuva intensa, vento forte, frio intenso, etc. Trabalhar com mau tempo é cansativo e tem riscos acrescidos, tal como solo gelado, direcção de abate imprevisível, etc.
3. Certifique-se de que pode deslocar-se e permanecer em segurança. Verifique se na zona à sua volta existem possíveis obstáculos (raízes, pedras, ramos, valas, etc.) no caso de ter de se deslocar rapidamente. Tenha um cuidado especial quando trabalhar em terrenos inclinados.
4. Desligue o motor antes de se deslocar para outra área.
5. Nunca pouse a máquina com o motor a trabalhar.
 - Use sempre o equipamento correcto.
 - Certifique-se de que o equipamento está bem ajustado.
 - Siga as precauções de segurança.
 - Organize o seu trabalho cuidadosamente.

Τεχνικές εργασίας
Γενικές οδηγίες εργασίας



ΠΡΟΕΙΔΟΠΟΙΗΣΗ: Αυτή η ενότητα περιγράφει τις βασικές προφυλάξεις ασφαλείας για την εργασία με πριόνια καθαρισμού και χορτοκοπτικά. Εάν προκύψει μια κατάσταση όπου δεν είστε σίγουρος για το πώς πρέπει να προχωρήσετε, θα πρέπει να ζητήσετε τη συμβουλή ειδικού. Επικοινωνήστε με τον αντιπρόσωπό σας ή το συνεργείο σέρβις σας. Αποφύγετε κάθε χρήση που θεωρείτε ότι είναι πέραν των ικανοτήτων σας. Πρέπει να κατανοείτε τη διαφορά μεταξύ δασικού καθαρισμού, καθαρισμού χόρτων και κοπή γρασιδιού πριν τη χρήση.

Βασικοί κανόνες ασφαλείας

1. Κοιτάξτε γύρω σας:
 - Για να διασφαλίσετε ότι άνθρωποι, ζώα ή άλλα αντικείμενα δε μπορούν να σας επηρεάσουν στον έλεγχο του μηχανήματος.
 - Για να διασφαλίσετε ότι άνθρωποι, ζώα κλπ δεν έρχονται σε επαφή με τον κοπτικό εξοπλισμό ή ελεύθερα αντικείμενα που είναι πιθανό να εκτοξευτούν από τον κοπτικό εξοπλισμό.



ΠΡΟΕΙΔΟΠΟΙΗΣΗ: Μη χρησιμοποιείτε το μηχάνημα εάν δεν υπάρχει δυνατότητα να καλέσετε βοήθεια σε ενδεχόμενη περίπτωση ατυχήματος.

2. Μη χρησιμοποιείτε το μηχάνημα σε άσχημες καιρικές συνθήκες όπως, πυκνή ομίχλη, δυνατή βροχή, ισχυροί άνεμοι ή δριμύ ψύχος, κλπ. Η εργασία σε κακές καιρικές συνθήκες είναι κοπιαστική και συχνά επιφέρει επιπλέον κινδύνους, όπως παγωμένο έδαφος, απροσδόκητες κατευθύνσεις πτώσης, κλπ.
3. Βεβαιωθείτε ότι μπορείτε να μετακινηθείτε και να σταθείτε όρθιος με ασφάλεια. Ελέγξτε την περιοχή γύρω σας για πιθανά εμπόδια (ρίζες, πέτρες, κλαδιά, χαντάκια, κλπ.) για την περίπτωση που θα χρειαστεί να κινηθείτε γρήγορα. Δείτε μεγάλη προσοχή όταν εργάζεστε σε έδαφος με κλίση.
4. Σβήστε τον κινητήρα πριν μετακινηθείτε σε άλλη περιοχή.
5. Ποτέ μην τοποθετείτε κάτω το μηχάνημα στο έδαφος με τον κινητήρα σε λειτουργία.
 - Χρησιμοποιείτε πάντοτε το σωστό εξοπλισμό.
 - Βεβαιωθείτε ότι ο εξοπλισμός είναι καλά ρυθμισμένος.
 - Τηρήστε τις προφυλάξεις ασφαλείας.
 - Οργανώστε προσεκτικά την εργασία σας.

Çalışma Teknikleri
Genel Çalışma Talimatları



UYARI:Bu bölüm temizleme testereleri ve trimmerlerle çalışma için temel güvenlik önlemlerini açıklamaktadır. Nasıl devam etmeniz gerektiğine karar veremediğiniz bir durumla karşılaşırsanız, konuyu bir uzmana danışmalısınız. Satıcınızla veya servis merkezinizle temasa geçiniz. Yatkın olmadığınız tüm kullanımlardan sakınınız. Kullanımdan önce orman temizliği, çim temizliği ve çim düzeltimi arasındaki farkları iyi anlamalısınız.

Temel güvenlik kuralları

1. Çevrenize dikkat ederek aşağıdaki hususlardan emin olunuz:
 - İnsanların, hayvanların veya diğer nesnelere makine kontrolünüzü etkileyemeyeceğinden.
 - İnsanların, hayvanların, vs. kesici uca temas edemeyeceği ya da kesici uçtan sıçrayan cisimlerin etrafa fırlamayacağı.



UYARI: Bir kaza olması halinde yardım çağrabilecek durumda değilseniz makineyi kullanmayınız.

2. Makineyi yoğun sis, şiddetli yağmur, güçlü rüzgar, aşırı soğuk, vb. kötü hava koşullarında kullanmayınız. Kötü havada çalışmak yorucudur ve buzlu zemin, önceden tahmin edilemeyen yön, vs. gibi ek riskler doğurur.
3. Güvenli bir şekilde durabildiğinizden ve hareket edebildiğinizden emin olunuz. Aniden hareket etmenizin gerekmesi ihtimaline karşı çevrenizdeki olası engelleri (kökler, kayalar, dallar, hendekler, vb.) kontrol ediniz. Eğimli zemin üzerinde çalışırken çok dikkat ediniz.
4. Başka bir alana hareket etmeden önce motoru kapatınız.
5. Motor çalışırken makineyi asla yere koymayınız.
 - Daima doğru teçhizat kullanınız.
 - Teçhizatın iyi ayarlanmış olduğundan emin olunuz.
 - Güvenlik önlemlerine uyunuz.
 - Çalışmanızı dikkatlice planlayınız.

Pracovní metody
Obecné pokyny k práci

UPOZORNĚNÍ: V této části jsou uvedeny bezpečnostní zásady při práci s křovinořezem. Pokud se dostanete do situace, ve které si nebudete jisti, jak postupovat, obraťte se na odborníka. obraťte se na svého prodejce nebo servis. Pokud daná práce přesahuje vaše možnosti, nezačínajte s ní. Je nutné pochopit rozdíl mezi vysekáváním dřevin, sekáním trávy a zastříháváním trávy.

Základní bezpečnostní zásady

- Rozhlédněte se kolem sebe:
 - Zajistěte, aby vás při práci nerušili lidé, zvířata ani různé předměty.
 - Zajistěte, aby se lidé, zvířata apod. nedostali do kontaktu s řezným nástrojem ani nemohli uvolnit předměty, které jím mohou být odmrštěny.



UPOZORNĚNÍ: Nikdy nepoužívejte křovinořez bez možnosti přivolat v případě potřeby pomoc.

- Nepoužívejte křovinořez v nepříznivém počasí, jako je hustá mlha, silný déšť, silný vítr, velká zima apod. Práce v nepříznivém počasí je únavná a mohou při ní vzniknout další nebezpečné situace, např. ledová půda, nepředvídatelný směr pádu apod.
- Přesvědčte se, zda se můžete bezpečně pohybovat a stát. Zkontrolujte pracovní plochu, zda na ní nejsou možné překážky (kořeny, kameny, větve, příkopy apod.), pro případ, že byste museli náhle přejít z místa na místo. Na svažujícím se pozemku pracujte velmi opatrně.
- Před přechodem na jiné místo vypněte motor.
- Křovinořez nikdy nepokládejte na zem, jestliže motor běží.
 - Vždy používejte správné vybavení.
 - Zkontrolujte, zda je vybavení dobře seřízené.
 - Dodržujte bezpečnostní opatření.
 - Pečlivě si práci naplánujte.

Техника работы
Общие правила работы

ПРЕДОСТЕРЕЖЕНИЕ: В данном разделе описаны основные меры предосторожности, которые следует принимать при работе с мотокосами и триммерами. Если Вы встретитесь с ситуацией, в которой не знаете, как поступить, выслушайте рекомендацию специалиста. Обратитесь к своему дилеру или в сервисную мастерскую. Не выполняйте те операции, которые Вы сочтете для себя слишком сложными. Перед тем, как приступать к эксплуатации мотокосы, Вам следует уяснить разницу между подстрижкой травы, расчисткой участка от травы и расчисткой подлеска.

Основные правила техники безопасности

- Осмотрите себя:
 - Чтобы убедиться в том, что ни люди, ни животные, ни какие-либо предметы не мешают Вам управлять машиной.
 - Убедитесь в том, что Вы можете передвигаться и стоять, не подвергаясь риску падения. Проверьте, нет ли на участке помех (корней, больших камней, веток, канав и т.д.) на тот случай, если Вам придется внезапно отойти в сторону. Будьте очень внимательны при работе на наклонных участках.



ПРЕДОСТЕРЕЖЕНИЕ: Никогда не пользуйтесь машиной в ситуации, когда не к кому будет обратиться за помощью при несчастном случае.

- Не используйте машину при неблагоприятных погодных условиях, таких как густой туман, сильный дождь, сильный ветер или холод и т.д. Работа в таких условиях сильно утомляет и часто создает дополнительные риски, например, обледенение грунта, непредсказуемое направление падения и т.д.
- Убедитесь в том, что Вы можете передвигаться и стоять, не подвергаясь риску падения. Проверьте, нет ли на участке помех (корней, больших камней, веток, канав и т.д.) на тот случай, если Вам придется внезапно отойти в сторону. Будьте очень внимательны при работе на наклонных участках.
- Выключайте двигатель, когда переходите на другой участок.
- Никогда не ставьте машину на землю при работающем двигателе.
 - Всегда используйте соответствующее оборудование.
 - Убедитесь, что оборудование правильно отрегулировано.
 - Следуйте указаниям по технике безопасности.
 - Тщательно организуйте свою работу.

Techniki pracy
Ogólne instrukcje dotyczące obsługi

OSTRZEŻENIE: W tej części opisano podstawowe środki bezpieczeństwa podczas pracy wycinarką lub przycinarką. W przypadku braku pewności co do właściwego postępowania w określonej sytuacji należy zasięgnąć rady specjalisty. Należy się skontaktować z dealerem lub serwisem. Należy unikać prac przy użyciu urządzenia, do których wykonywania nie jest się przygotowanym. Ważne jest zrozumienie różnic między wycinaniem drzewek, wycinaniem zarośli i przycinaniem trawy.

Podstawowe zasady bezpieczeństwa

- Należy się rozejrzeć wokół:
 - aby się upewnić, że żadne osoby, zwierzęta lub przedmioty nie będą ograniczały kontroli nad urządzeniem.
 - aby się upewnić, że żadne osoby, zwierzęta lub przedmioty nie wejdą w kontakt z przystawką tnącą lub obiektami wyrzucanymi przez przystawkę tnącą.



OSTRZEŻENIE: Nie używać urządzenia, jeśli w razie wypadku nie będzie możliwe wezwanie pomocy.

- Nie należy używać urządzenia w złych warunkach atmosferycznych, takich jak gęsta mgła, mocny deszcz, silny wiatr, intensywny chłód itp. Praca przy złej pogodzie jest wyczerpująca i często pociąga za sobą dodatkowe zagrożenia, takie jak oblodzone podłoże, nieprzewidywalny kierunek przewracania się drzew itp.
- Należy się upewnić, że zapewniona jest swoboda ruchu i bezpieczna pozycja. Należy sprawdzić obecność wszelkich przeszkód (korzeni, kamieni, gałęzi, rowów itp.) wokół obszaru pracy na wypadek konieczności nagłego przemieszczenia się. Należy zachować dużą ostrożność podczas pracy na pochyłym terenie.
- Przed przejściem w inne miejsce należy wyłączyć silnik.
- Nigdy nie wolno odkładać urządzenia na podłoże przy uruchomionym silniku.
 - Zawsze należy używać odpowiedniego sprzętu.
 - Należy się upewnić, że sprzęt jest prawidłowo wyregulowany.
 - Należy przestrzegać środków bezpieczeństwa.
 - Należy dokładnie zaplanować pracę.

- P**
- Use sempre a aceleração máxima quando começar a cortar com a lâmina.
 - Use sempre lâminas afiadas.
 - Evite as pedras.



AVISO: Nem o operador da máquina nem qualquer outra pessoa devem tentar retirar o material cortado enquanto o motor estiver a funcionar ou o equipamento de corte estiver em movimento, já que isso poderia provocar ferimentos graves. Desligue o motor e o equipamento de corte antes de retirar o material que ficou enrolado no veio da lâmina; caso contrário, pode sofrer lesões graves. A engrenagem cônica pode ficar quente durante o funcionamento e permanecer quente algum tempo depois. Pode queimar-se se lhe tocar.



AVISO: Muitas vezes, ramos ou relva podem ficar presos entre o resguardo e o acessório de corte. Desligue sempre o motor antes de proceder à limpeza.

Verificações antes do arranque

- Verifique a lâmina para se certificar de que não existem fendas na parte inferior dos dentes ou no orifício central. Elimine a lâmina se existirem fendas. (Fig.48, pág. 58)
- Certifique-se de que a flange de suporte não está rachada devido a desgaste ou aperto excessivo. Elimine a flange de suporte se estiver partida. (Fig.49)
- Certifique-se de que a porca de bloqueio não perdeu a sua força de retenção. O binário de aperto da porca de bloqueio deve ser de **2.5 kgm (25 Nm)**. (Fig.49)
- Certifique-se de que a protecção da lâmina não está danificada ou partida. Substitua a protecção da lâmina se existirem fendas. (Fig.50)
- Certifique-se de que a cabeça e a protecção do trimmer não estão danificadas ou partidas. Substitua a cabeça e a protecção do trimmer se estiverem partidas. (Fig.50)



AVISO: Nunca use a máquina sem uma protecção ou com uma protecção danificada. Nunca use a máquina sem o tubo de transmissão.

- GR**
- Χρησιμοποιείτε πάντοτε τέρμα γκάζι στο ξεκίνημα της κοπής με τη λεπίδα.
 - Χρησιμοποιείτε πάντοτε κοφτερές λεπίδες.
 - Αποφεύγετε τις πέτρες.



ΠΡΟΕΙΔΟΠΟΙΗΣΗ: Ο χειριστής του μηχανήματος ή οποιοδήποτε άλλο άτομο δεν πρέπει να επιχειρήσει να αφαιρέσει το κομμένο υλικό ενώ λειτουργεί ο κινητήρας ή ενώ περιστρέφεται το κοπτικό εξάρτημα, καθώς αυτό μπορεί να οδηγήσει σε σοβαρό τραυματισμό. Σταματήστε τον κινητήρα και το κοπτικό εξάρτημα πριν αφαιρέσετε υλικό το οποίο έχει τυλιχτεί γύρω από τη λεπίδα καθώς, σε διαφορετική περίπτωση, υπάρχει κίνδυνος τραυματισμού. Ο κωνικός μειωτήρας μπορεί να θερμανθεί πολύ κατά τη χρήση και είναι πιθανό να παραμείνει σε αυτή την κατάσταση για λίγο μετά τη χρήση. Υπάρχει κίνδυνος να υποστείτε εγκαύματα εάν τον αγγίξετε.



ΠΡΟΕΙΔΟΠΟΙΗΣΗ: Μερικές φορές είναι πιθανό να “πιαστούν” κλαδιά, γρασίδι μεταξύ του προστατευτικού και του κοπτικού εξοπλισμού. Σβήνετε πάντοτε τον κινητήρα πριν καθαρίσετε το μηχανήμα από τέτοια αντικείμενα.

Έλεγχος πριν από την εκκίνηση

- Ελέγξτε τη λεπίδα για να εξασφαλίσετε ότι δεν έχουν σχηματιστεί ρωγμές στη βάση των δοντιών ή δίπλα στην κεντρική οπή. Απορρίψτε τη λεπίδα εάν βρεθούν ρωγμές. (Εικ.48, Σελ. 58)
- Ελέγξτε ότι η φλάντζα στήριξης δεν έχει ρωγμή λόγω κόπωσης ή λόγω υπερβολικής σύσφιξης. Απορρίψτε τη φλάντζα στήριξης εάν έχει ραγίσει. (Εικ.49)
- Διασφαλίστε ότι το Ασφαλιστικό παξιμάδι δεν έχει χάσει την ικανότητα συγκράτησής του. Η ροπή σύσφιξης του ασφαλιστικού παξιμαδιού πρέπει να είναι **2.5 kgm (25 Nm)**. (Εικ.49)
- Ελέγξτε ότι το προστατευτικό λεπίδας δεν παρουσιάζει βλάβες και ρωγμές. Απορρίψτε το προστατευτικό λεπίδας εάν έχει ραγίσει. (Εικ.50)
- Ελέγξτε ότι η κεφαλή και το προστατευτικό χορτοκοπτικού δεν παρουσιάζουν βλάβες ή ρωγμές. Αντικαταστήστε την κεφαλή ή το προστατευτικό χορτοκοπτικού σε περίπτωση που εμφανίζουν ρωγμές. (Εικ.50)

- TR**
- Bıçakla kesim işlemi yapmak için çalıştırırken cihazı daima tam-gaz durumunda kullanınız.
 - Daima keskin bıçaklar kullanınız.
 - Taşlardan sakınınız.



UYARI: Motor çalışırken ne operatör ne de başka bir kimse ciddi yaralanmayla sonuçlanabileceği için, kesilen maddeyi çıkarmaya kalkışamaz. Bıçak şaftına dolaşmış maddeyi çıkarmadan önce, makineyi ve kesme teçhizatını durdurun aksi halde yaralanma riski söz konusudur. Konik dişli, kullanımı sırasında ısınabilir ve sonrasında bir süre için daha sıcak kalabilir. Eğer dokunursanız, yanığa maruz kalabilirsiniz.



UYARI: Bazen dallar ve çim koruyucu ile kesici uç arasında takılabilir. Temizlemeden önce daima motoru durdurunuz.

Çalıştırmadan önce kontrol ediniz.

- Dişlilerin altında veya merkez delikte herhangi bir çatlak oluşmadığından emin olmak için bıçağı kontrol ediniz. Eğer çatlak bulunursa, bıçağı atınız (Şekil 48, sayfa 58).
- Destek flanşında, yıpranmadan veya çok fazla sıkılaştırmadan kaynaklanan çatlaklar olup olmadığını kontrol ediniz. Eğer çatlamışsa, destek flanşını atınız. (Şekil 49)
- Kilitleme somununun, kapatıcı gücünü kaybedip etmediğinden emin olunuz. Kilitleme somununun sıkılaştırma momenti **2.5 kgm (25 Nm)** olmalıdır. (Şekil 49)
- Bıçak koruyucunun hasar görüp görmediğini veya çatlayıp çatlamadığını kontrol ediniz. Eğer çatlamışsa, bıçak koruyucuyu değiştiriniz (Şekil 50)
- Trimer başlığının ve trimer koruyucunun hasar görüp görmediğini ve çatlayıp çatlamadığını kontrol ediniz. Eğer çatlamışsa, trimer başlığını veya trimer koruyucuyu değiştiriniz (Şekil 50)

- Vždy začněte pracovat s maximálními otáčkami.
- Vždy používejte ostré nože.
- Vyhýbejte se kamenům.



UPOZORNĚNÍ: Uživatel ani nikdo jiný nesmí odstraňovat posekaný nebo odříznutý materiál, jestliže motor běží nebo se řezný nástroj otáčí, mohl by si způsobit vážné poranění. Zastavte motor i řezný nástroj dříve, než začnete odstraňovat zbytky, které se namotaly na hřídel, jinak riskujete zranění. Kuželové soukolí může být při práci horké a trvá nějakou dobu, než vychladne. Můžete se spálit, budete-li se jej dotýkat.



UPOZORNĚNÍ: Větve, tráva nebo dřevo se mohou zachytit mezi ochranný štít a řezný nástroj. Před čištěním vždy křovinořez vypněte.

Kontrola před spuštěním

- Zkontrolujte nůž a přesvědčte se, že na spodní straně zubů nebo u prostředního otvoru nejsou žádné praskliny. Jestliže najdete nějaké praskliny, musíte nůž vyhodit (**obr. 48, strana 58**).
- Zkontrolujte, zda není opěrná příruba prasklá z důvodu únavy materiálu nebo proto, že byla příliš utažená. Jestliže je opěrná příruba prasklá, vyhoďte ji (**obr. 49**).
- Zkontrolujte, zda pojistná matice neztratila upínací sílu. Utahovací moment pojistné matice musí být **2.5 kgm (25 Nm)** (**obr. 49**).
- Zkontrolujte, zda ochranný štít nože není poškozený nebo prasklý. Jestliže štít nože praskl, vyměňte jej (**obr. 50**).
- Zkontrolujte, zda nejsou vyžínací hlava a kryt hlavy poškozené nebo popraskané. Jestliže najdete praskliny, vyžínací hlavu nebo kryt hlavy vyměňte (**obr. 50**).



UPOZORNĚNÍ: Nikdy nepoužívejte křovinořez bez ochranného štítu nebo s vadným štítem. Nikdy nepoužívejte křovinořez bez převodového hřídele.

- Всегда работайте с полностью открытым дросселем при начале расчистки с помощью ножа.
- Всегда используйте острозаточенные ножи.
- Избегайте камней.



ПРЕДОСТЕРЕЖЕНИЕ: Оператору и каким-либо другим лицам запрещается предпринимать попытки убирать срезанные материалы во время работы двигателя или вращения режущей насадки, т.к. это может привести к серьезной травме. Прежде чем удалять траву и другие материалы, намотавшиеся на вал ножа, выключите двигатель и дождитесь остановки ножа во избежание опасности получения травмы. В процессе работы машины коническая передача нагревается и остается горячей некоторое время после выключения. Вы можете получить ожог, если коснетесь ее.



ПРЕДОСТЕРЕЖЕНИЕ! Иногда ветки, трава или куски дерева могут попадать между щитком ограждения и режущей насадкой. Всегда останавливайте двигатель, прежде чем приступать к чистке.

Проверка состояния машины перед началом работы

- Проверьте нож, чтобы убедиться в отсутствии трещин у основания зубьев или у центра отверстия. При обнаружении трещин замените нож. (**Рис. 48, стр. 58**)
- Убедитесь в том, что опорный фланец не имеет трещин, вызванных износом или тем, что он был слишком сильно затянут. При обнаружении трещин на опорном фланце замените его. (**Рис. 49**)
- Убедитесь в том, что блокировочная гайка остается плотно затянутой. Момент затяжки блокировочной гайки должен составлять **2.5 kgm (25 Nm)** (**Рис. 49**)
- Проверьте отсутствие трещин и повреждений на щитке ограждения ножа. Замените щиток ножа, если он треснул. (**Рис. 50**)
- Убедитесь, что головка триммера и щиток ограждения не имеют трещин и не повреждены. Замените головку или щиток триммера, если они треснули. (**Рис. 50**)

- Rozpoczynając cięcie ostrzem należy zawsze stosować pełne otwarcie przepustnicy.
- Należy zawsze używać ostrych ostrzy.
- Należy unikać kamieni.



OSTRZEŻENIE: Ani operatorowi, ani żadnej innej osobie nie wolno próbować usuwać ściętego materiału, gdy silnik jest uruchomiony lub gdy narzędzie tnące się obraca, ponieważ grozi to poważnymi obrażeniami ciała. Aby usunąć materiał, który zaplątał się wokół wałka ostrza, należy najpierw wyłączyć silnik i zatrzymać narzędzie tnące, ponieważ w przeciwnym razie może to spowodować poważne obrażenia ciała. Przekładnia stożkowa może się nagrzać podczas pracy i może pozostać gorąca przez pewien czas po wyłączeniu urządzenia. Dotknięcie jej grozi poparzeniem.



OSTRZEŻENIE: Zdarza się, że gałęzie lub trawa utykają pomiędzy osłoną a przystawką tnącą. Przed przystąpieniem do oczyszczania należy zawsze wyłączyć silnik.

Sprawdzić przed rozpoczęciem pracy

- Sprawdzić stan ostrza, upewniając się, że na spodniej stronie zębów lub wokół otworu środkowego nie powstały pęknięcia. W przypadku znalezienia pęknięć należy wyrzucić ostrze. (**Rys. 48, str. 58**)
- Sprawdzić, czy kołnierz podtrzymujący nie jest popękany na skutek zmęczenia materiału lub zbyt mocnego ściśnięcia. Popękany kołnierz należy wyrzucić. (**Rys. 49**)
- Upewnić się, że przeciwnakrętka nie utraciła swoich właściwości zabezpieczających. Moment dokręcania przeciwnakrętki wynosi **2.5 kgm (25 Nm)**. (**Rys. 49**)
- Należy sprawdzić, czy osłona ostrza nie jest pęknięta lub w inny sposób uszkodzona. Jeśli osłona ostrza jest uszkodzona, należy ją wymienić. (**Rys. 50**)
- Sprawdzić, czy głowica tnąca lub osłona przycinarki nie jest pęknięta lub w inny sposób uszkodzona. Jeśli głowica tnąca lub jej osłona jest pęknięta, należy ją wymienić. (**Rys. 50**)

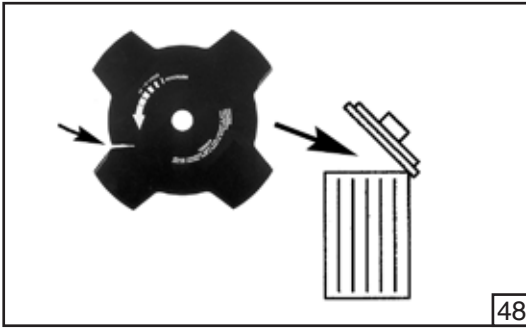

48

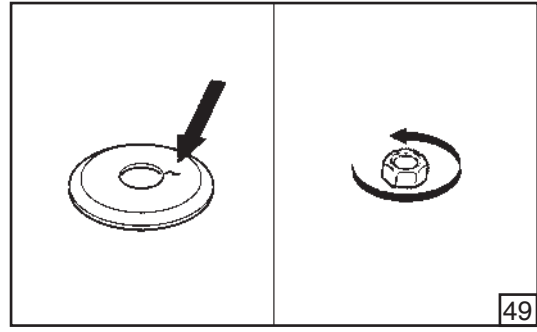

49

P

Desbaste de florestas

- Antes de começar a trabalhar, verifique se a área de desbaste, o tipo de terreno e o declive do solo não apresentam pedras, covas, etc.
- Comece pela extremidade da área mais fácil e desbrave um espaço aberto para começar a trabalhar.
- Trabalhe sistematicamente para trás e para a frente, desbastando uma largura de cerca de 4-5 m em cada passagem. Desta forma, o operador poderá explorar a extensão total da máquina em ambas as direcções e obter uma área de trabalho conveniente e variada.
- Desbrave uma faixa com cerca de 75 m de comprimento. Movimento a lata de combustível à medida que vai trabalhando.
- Em terrenos inclinados, deve trabalhar ao longo do declive. É muito mais fácil trabalhar ao longo de um declive do que trabalhar para cima e para baixo.
- Planeie a faixa de modo a evitar passar sobre valas ou outros obstáculos no solo. Deve também orientar a faixa para aproveitar as condições do vento, de modo que os troncos abatidos caiam na área desbastada do local.

Desbaste de florestas usando uma lâmina de serra (apenas para BC 360 4T)

- O risco de contragolpe aumenta com o tamanho dos troncos. Por isso, deve evitar cortar com a área da lâmina entre as 12 horas e as 3 horas. (Fig.51)
- Para abater para a esquerda, deve empurrar a parte inferior da árvore para a direita. Incline a lâmina e baixe-a na diagonal para a direita, exercendo pressão firme. Ao mesmo tempo, empurre o tronco com a protecção da lâmina. Corte com a área da lâmina entre as 3 horas e as 5 horas. Aplique a aceleração máxima antes de avançar com a lâmina. (Fig.52, pág. 60)
- Para abater para a direita, deve empurrar a parte inferior da árvore para a esquerda. Incline a lâmina e levante-a na diagonal para a direita. Corte com a área da lâmina entre as 3 horas e as 5 horas, de modo que a direcção de rotação da lâmina empurre a parte inferior da árvore para a esquerda. (Fig.53)

GR



ΠΡΟΕΙΔΟΠΟΙΗΣΗ: Μη χρησιμοποιείτε ποτέ το μηχάνημα χωρίς προστατευτικό ή όταν το προστατευτικό παρουσιάζει πρόβλημα. Μη χρησιμοποιείτε ποτέ το μηχάνημα χωρίς τον άξονα μετάδοσης.

Δασικός καθαρισμός

- Πριν ξεκινήσετε τον καθαρισμό, ελέγξτε την περιοχή που θα καθαριστεί, τον τύπο του εδάφους, την κλίση του, εάν υπάρχουν πέτρες, κουφάλες κλπ.
- Ξεκινήστε σε όποια πλευρά της περιοχής είναι ευκολότερο και καθαρίστε έναν ανοικτό χώρο από τον οποίο να εργάζεστε.
- Εργαστείτε συστηματικά παλινδρομικά στην περιοχή, καθαρίζοντας ένα πλάτος περίπου 4-5 m σε κάθε πέρασμα. Αυτό εκμεταλλεύεται την πλήρη εμβέλεια του μηχανήματος και προς τις δυο κατευθύνσεις και προσφέρει στο χειριστή μια βολική και ποικίλη περιοχή στην οποία μπορεί να εργαστεί.
- Καθαρίστε ένα διάδρομο περίπου 75 m μήκους. Μετακινείτε το δοχείο των καυσίμων σας καθώς εξελίσσεται η εργασία σας.
- Σε επικλινές έδαφος θα πρέπει να εργάζεστε εγκάρσια της κλίσης. Είναι πολύ ευκολότερο να εργάζεστε εγκάρσια της κλίσης παρά να εργάζεστε πάνω κάτω.
- Θα πρέπει να σχεδιάσετε το διάδρομό σας έτσι ώστε να αποφεύγετε να διασταυρώνετε χαντάκια ή άλλα εμπόδια στο έδαφος. Θα πρέπει να προσανατολίσετε το διάδρομό σας έτσι ώστε να εκμεταλλευτείτε τις συνθήκες ανέμου, έτσι ώστε τα κομμένα στελέχη να πέφτουν στην καθαρισμένη περιοχή.

Δασικός καθαρισμός χρησιμοποιώντας δίσκο κοπής (μόνο για το BC 360 4T)

- Ο κίνδυνος κλωτσηματος αυξάνεται όσο αυξάνεται το πάχος των στελεχών. Συνεπώς πρέπει να αποφεύγετε να κόβετε με το τμήμα της λεπίδας που βρίσκεται από τη θέση 12 η ώρα μέχρι τη θέση 3 η ώρα. (Εικ.51)
- Για να πέσει προς τα αριστερά, η βάση του δέντρου πρέπει να σπρωχτεί προς τα δεξιά. Γύρτε τη λεπίδα και φέρτε την διαγώνια κάτω προς τα δεξιά, εφαρμόζοντας σταθερή πίεση. Ταυτόχρονα σπρώξτε το στελεχος χρησιμοποιώντας το προστατευτικό λεπίδας. Κόβετε με το τμήμα της λεπίδας που βρίσκεται από τη θέση 12 η ώρα μέχρι τη θέση 3 η ώρα. Εφαρμόστε τέρμα γκάιζι πριν προχωρήσετε τη λεπίδα. (Εικ.52, Σελ.60)
- Για να πέσει προς τα δεξιά, η βάση του δέντρου πρέπει να σπρωχτεί προς τα αριστερά. Γύρτε τη λεπίδα και φέρτε την διαγώνια επάνω προς τα δεξιά. Κόβετε με το τμήμα της λεπίδας που βρίσκεται από τη θέση 3 η ώρα μέχρι τη θέση 12 η ώρα έτσι ώστε η κατεύθυνση περιστροφής της λεπίδας να σπρωχνει τη βάση του δέντρου προς τα αριστερά. (Εικ.53)

TR



UYARI: Makineyi asla koruyucusuz veya koruyucusu arızalı halde kullanmayınız. Makineyi asla, transmisyon şaftı olmadan kullanmayınız.

Orman temizliği

- Temizliğe başlamadan önce, temizleme alanını, arazi türünü, zemin eğimini, taşların, çukurların, vs. olup olmadığını kontrol ediniz.
- Alanın, çalışması en kolay yerinden başlayınız ve çalışmaya açık bölgeleri temizleyiniz.
- Her geçişte ortalama 4-5m'lik bir genişliği temizleyerek, alandan alana doğru sistematik bir biçimde çalışınız. Bu, makinenin her iki yöne doğru tam erişimini sağlar ve operatöre elverişli ve değişken bir çalışma ortamı verir.
- Ortalama 75 m uzunluğunda bir şeridi temizleyiniz. Çalışmanın ilerlemesi için yakıt ikmal edebilirsiniz.
- Eğimli zemin üzerinde, eğim boyunca çalışmalısınız. Eğim boyunca çalışmak, yukarı-aşağı doğru çalışmaktan daha kolaydır.
- Hendeklerden geçmeyi ve diğer engelleri önlemek için, çalışacağınız şeridi planlamalısınız. Ayrıca temizlenen dalların temizlenen bölgeye yani durmakta olduğunuz yere düşmesi için, rüzgar koşulları avantajını kullanacak şekilde şeridi yönlendirmelisiniz.

Orman temizliğinde testere bıçağının kullanımı (sadece BC 360 4T için)

- Dalın boyutlarının artmasıyla, geri tepme riski de artmaktadır. Bu nedenle, 12 ve 3 saatleri arasındaki açılarda kesme işlemi yapmaktan kaçınınız (Şekil 51)
- Sola doğru düşmesi için ağacın alt kısmı sağa doğru itilmelidir. Bıçağı yana yatırınız ve sağlam bir basınç uygulamak için sağa doğru çapraz olarak aşağı indiriniz. Aynı zamanda, bıçak koruyucuyu kullanarak, dalı itiniz. Bıçak alanında 3 ve 5 saatleri arasında kesme işlemi yapınız. Bıçağı geliştirmeden önce, tam-gaz uygulayınız (Şekil 52, sayfa 60)
- Sağa doğru düşmesi için ağacın alt kısmı sola doğru itilmelidir. Bıçağı yana yatırınız ve sağa doğru çapraz olarak yukarı kaldırınız. Bıçağın rotasyon yönünün ağacın alt kısmını sola itmesi için bıçak alanında, 3 ve 5 saatleri arasında kesme işlemi yapınız (Şekil 53)

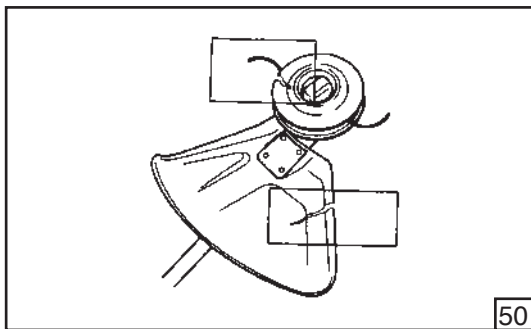

50

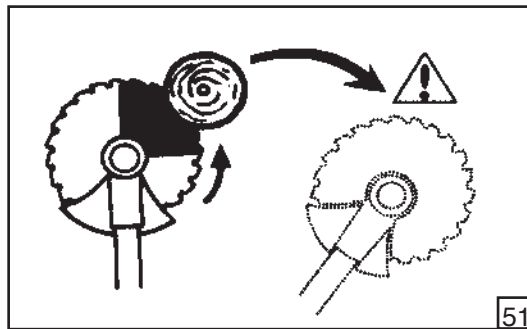

51

Vyřezávání dřevin

- Než začnete s vyřezáváním dřevin, zkontrolujte pracovní místo, typ terénu, sklon pozemku, výskyt kamenů, propadlin apod.
- Začněte na jednodušším konci terénu a vyčistěte prostor, z kterého budete postupovat dále.
- Pracujte systematicky sem a tam na daném místě, s každým krokem vyčistěte vždy šíři asi 4-5 m. Využijete tím plný dosah stroje v obou směrech a získáte tak pohodlnou a rozmanitou pracovní plochu, ve které můžete pracovat.
- Vyčistěte asi 75 m dlouhý pás. Přenášejte s sebou kanistr na palivo.
- Na svažujícím se pozemku pracujte po svahu. Práce po svahu je mnohem snadnější než postupovat při práci nahoru a dolů.
- Naplánujte si pracovní pruh tak, abyste nemuseli překonávat příkopy nebo jiné překážky na zemi. Pracovní pruh si nasměrujte tak, abyste mohli využít větru, a uříznuté dřeviny tak padaly do již vymýčené části.

Při vyřezáváním dřevin používejte pilový nůž (pouze pro BC 360 4T).

- Riziko zpětného rázu se zvyšuje s větším průměrem řezané dřeviny. Neměli byste proto řezat s úhlem pilového nože mezi 12. a 3. hodinou (podle ciferníku). (obr. 51).
- Aby dřevina padla vlevo, musíte spodek kmenu zatlačit doprava. Skloňte pilový nůž a vedte jej silným tlakem šikmo dolů doprava. Současně tlačte na kmen s použitím štítu pilového nože. Řežte s úhlem pilového nože mezi 3. a 5. hodinou (podle ciferníku). Použijte plný plyn, a pak teprve přiblížte pilový nůž. (obr. 52, strana 60).
- Aby dřevina padla vpravo, musíte spodek kmenu zatlačit doleva. Skloňte pilový nůž a vedte jej silným tlakem šikmo vzhůru doprava. Řežte s úhlem pilového nože mezi 3. a 5. hodinou (podle ciferníku) tak, aby směr rotace nože tlačil spodek dřeviny doleva. (obr. 53).



ПРЕДОСТЕРЕЖЕНИЕ: Никогда не используйте машину без щитка ограждения или со сломанным щитком. Никогда не используйте машину без трансмиссионной штанги.

Расчистка подлеска

- Прежде, чем начать расчистку, проверьте участок работы, тип почвы, уклон поверхности, наличие камней, ям и т.д.
- Начиная с самого легкого участка, расчистив на нем пространство, которое будет исходным для Вашей работы.
- Систематически передвигайтесь вперед и назад поперек обрабатываемого участка, скашивая при каждом проходе траву на ширину 4-5 м. Это обеспечивает использование полного радиуса действия машины в обоих направлениях и создает для оператора удобную рабочую зону.
- Расчистите полосу длиной около 75 м. По мере того, как работа продвигается вперед, перемещайте канистру с топливом.
- На наклонных участках работайте, двигаясь вдоль уклона. Работать вдоль уклона намного легче, чем двигаясь вверх-вниз.
- Планируйте полосу работы так, чтобы Вам не приходилось преодолевать канавы или другие препятствия на земле. Вам также следует выбрать направление полосы в зависимости от ветра так, чтобы срезаемые стебли падали на уже расчищенную часть участка.

Расчистка подлеска с помощью дисковой пилы (только для BC 360 4T)

- Риск отскока увеличивается с увеличением диаметра ствола. Не ведите пилку участком дисковой пилы, находящимся между 12 и 3 часами. (Рис. 51)
- Для того, чтобы ствол упал влево, следует давить на его основание вправо. Наклоните дисковую пилу и давите на нее диагонально вправо вниз. Одновременно давите на ствол щитком дисковой пилы. Ведите пилку участком дисковой пилы, находящимся между 3 и 5 часами. Перед тем, как двигать вперед дисковую пилу, полностью откройте дроссель. (Рис. 52, стр. 60)
- Для того, чтобы ствол упал вправо, следует давить на его основание влево. Наклоните дисковую пилу и давите на нее диагонально вправо вверх. Ведите пилку участком дисковой пилы, находящимся между 3 и 5 часами, чтобы направление вращения дисковой пилы создавало давление на основание ствола влево. (Рис. 53)



OSTRZEŻENIE: Nigdy nie należy stosować urządzenia bez osłony lub z uszkodzoną osłoną. Nigdy nie należy używać maszyny bez wałka przekładni.

Wycinanie drzewek

- Przed rozpoczęciem wycinania należy sprawdzić teren, typ podłoża, nachylenie gruntu, występowanie kamieni, zagłębien itd.
- Należy rozpocząć od części, w której wycinanie jest łatwiejsze, i oczyścić obszar, na którym będzie się pracować.
- Należy systematycznie przechodzić tam i z powrotem przez obrabiany obszar, oczyszczając za każdym przejściem pas o szerokości 4-5 metrów. Pozwala to wykorzystać pełny zasięg urządzenia w obu kierunkach i zapewnia operatorowi wygodny i zróżnicowany obszar pracy.
- Oczyszczyć odcinek o długości 75 metrów. W miarę postępu pracy należy przenosić ze sobą kanister z paliwem.
- W przypadku pochylonego gruntu należy pracować wzdłuż stoku. Znacznie łatwiej jest pracować wzdłuż stoku niż w górę i w dół.
- Należy zaplanować pas w taki sposób, aby unikać przechodzenia przez rowy lub inne przeszkody w terenie. Pas należy również wybrać zgodnie z kierunkiem wiatru, tak aby ścięte pnie opadały w oczyszczonej części pasa.

Wycinanie drzewek przy użyciu ostrza tnącego (tylko model BC 360 4T)

- Ryzyko nagłych szarpnięć wzrasta wraz z rozmiarem pni. Z tego względu należy unikać cięcia prawą, górną częścią ostrza (pomiędzy godziną 12 a 3). (Rys. 51)
- Aby drzewko opadło w lewo, jego dolna część powinna być popchnięta w prawo. Nachylić ostrze i ustawić je po skosie w prawo, wywierając zdecydowany nacisk. Równocześnie należy popychać pień za pomocą osłony ostrza. Ciąć obszarem ostrza pomiędzy godziną 3 a 5. Przed przesunięciem ostrza zastosować pełne otwarcie przepustnicy. (Rys. 52, str. 60)
- Aby drzewko opadło w prawo, jego dolna część powinna być popchnięta w lewo. Nachylić ostrze i ustawić je po skosie w prawo. Ciąć obszarem ostrza pomiędzy 3 a 5 godziną tak, aby kierunek obrotów ostrza spowodował wypychanie dolnej części drzewa w lewo. (Rys. 53)

CZ

RUS

UK

PL

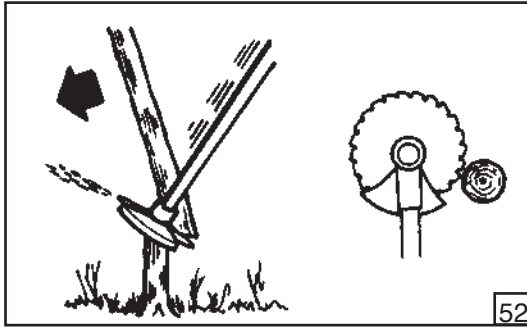

52

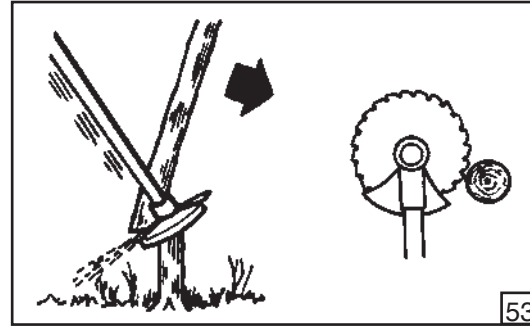

53

P

- Para abater uma árvore para a frente, deve puxar a parte inferior da árvore para trás. Puxe a lâmina para trás com um movimento rápido e firme. (Fig.54)
- Se os troncos ficarem muito juntos quando empilhados, adapte o seu ritmo de caminhada.
- Se a lâmina ficar encravada num tronco, nunca largue a máquina. Se o fizer, a lâmina, a engrenagem cónica, o tubo ou o guiador podem ficar danificados. Solte os punhos, agarre no tubo com as duas mãos e liberte suavemente a máquina.

Utilizar a lâmina de serra circular (apenas para BC 360 4T)



AVISO: As lâminas de serra circular são adequadas para desbastar mato e cortar pequenas árvores até 5 cm de diâmetro. Não tente cortar árvores com diâmetros maiores, pois a lâmina pode ficar presa ou arrancar bruscamente a serra para a frente. Isto pode provocar danos na lâmina ou perda de controlo da serra de desbaste, podendo resultar em lesões graves.



AVISO: Uma lâmina de serra só pode ser usada juntamente com a protecção adequada (ver tabela na pág.20), um punho duplo e um sistema de suporte duplo com mecanismo de desengate.

Corte de mato com uma lâmina de serra (apenas para BC 360 4T)

- É possível mondar troncos finos e mato. Trabalhe com um movimento de serrar, oscilando para um lado e para o outro.
- Tente cortar vários troncos de uma só vez.
- No caso de grupos de troncos de madeira dura, desbaste primeiro à volta do grupo. Comece por cortar os troncos mais altos à volta do exterior do grupo, para evitar que a lâmina fique encravada. De seguida, corte os troncos à altura desejada. Depois, tente alcançar a parte interior com a lâmina e corte a partir do centro do grupo. Se o acesso ainda for difícil, corte os troncos mais altos e deixe-os cair. Isto irá reduzir o risco de encravamento. (Fig.55)

GR

- Για να πέσει εμπρός ένα δέντρο, η βάση του δέντρου πρέπει να σπρωχτεί προς τα πίσω. Τραβήξτε τη λεπίδα πίσω με μια γρήγορη, σταθερή κίνηση. (Εικ.54)
- Εάν τα στελέχη είναι πολύ πυκνά προσαρμόστε την ταχύτητα του βηματισμού σας κατάλληλα.
- Εάν η λεπίδα μαγκώσει σε κάποιο στέλεχος, ποτέ μην τραβήξετε απότομα το μηχάνημα για να το απελευθερώσετε. Εάν το κάνετε αυτό η λεπίδα, ο κωνικός μειωτήρας, ο άξονας ή το τιμόνι μπορεί να πάθουν ζημιά. Απελευθερώστε τις λαβές, πιάστε τον άξονα και με τα δύο χέρια και τραβήξτε απαλά το μηχάνημα να απελευθερωθεί.

Χρήση δίσκου κοπής (μόνο για το BC 360 4T)



ΠΡΟΕΙΔΟΠΟΙΗΣΗ: Οι δίσκοι κοπής είναι κατάλληλοι για αραίωση θάμνων και κόψιμο μικρών δέντρων διαμέτρου μέχρι 5 cm. Μην προσπαθήσετε να κόψετε δέντρα μεγαλύτερης διαμέτρου, διότι η λεπίδα μπορεί να πιαστεί ή να τινάξει το πριόνι καθαρισμού προς τα εμπρός. Αυτό μπορεί να προκαλέσει ζημιά στη λεπίδα ή απώλεια ελέγχου του πριονιού καθαρισμού που μπορεί να προκαλέσει σοβαρό τραυματισμό.



ΠΡΟΕΙΔΟΠΟΙΗΣΗ: Ένας δίσκος κοπής μπορεί να χρησιμοποιηθεί μόνο σε συνδυασμό με το σωστό προστατευτικό (δείτε πίνακα σελ.20) μια διδύμη λαβή και διπλό ιμάντα με μηχανισμό απελευθέρωσης.

Κόψιμο θάμνων χρησιμοποιώντας δίσκο κοπής (μόνο για το BC 360 4T)

- Τα λεπτά στελέχη και οι θάμνοι θερίζονται. Εργαστείτε με μια κίνηση πριονίσματος, μετακινούμενοι προς τα πλάγια.
- Προσπαθήστε να κόψετε αρκετά στελέχη σε μία μόνο κίνηση πριονίσματος.
- Σε ομάδες σκληρών ξυλωδών στελεχών, πρώτα καθαρίστε γύρω από την ομάδα. Ξεκινήστε κόβοντας τα στελέχη ψηλά γύρω από το εξωτερικό της ομάδας για να αποφύγετε το μπλοκάρισμα. Στη συνέχεια κόψτε τα στελέχη στο απαιτούμενο ύψος. Στη συνέχεια προσπαθήστε να φτάσετε με τη λεπίδα στο κέντρο και να κόψετε από το κέντρο της ομάδας. Εάν ακόμη είναι δύσκολη η πρόσβαση, κόψτε τα στελέχη ψηλά και αφήστε τα να πέσουν. Αυτό θα μειώσει τον κίνδυνο μπλοκαρίσματος. (Εικ.55)

TR

- İleri doğru düşmesi için ağacın alt kısmı geriye doğru çekilmelidir. Bıçağı çabuk ve sabit bir hareketle geriye doğru çekiniz (Şekil 54)
- Eğer dallar sıkıysa, yürüyüş hızınızı buna göre ayarlayınız.
- Eğer bıçak dalların içinde tutukluk yaparsa, makineyi asla aniden çekmeyiniz. Eğer bunu yaparsanız, bıçak, konik dişli, shaft veya gidon hasar görebilir. Kolları bırakınız ve her iki elinizle shaftı sıkıca kavrayıp, makineyi yavaşça çekiniz.

Dairesel testere bıçağının kullanımı (sadece BC 360 4T için)



UYARI: Dairesel testere bıçakları, çalı seyreltme ve en fazla 5 cm çapındaki küçük ağaçların kesimi için uygundur. Daha geniş çapta ağaçlar kesmekten sakınınz, aksi halde bıçak takılabilir veya temizleme testeresini ileri doğru fırlatabilir. Bu, bıçağın hasar görmesine ya da ciddi yaralanmayla sonuçlanabilecek temizleme testeresi kontrolünün kaybedilmesine yol açabilir.



UYARI: Bir testere bıçağı sadece düzgün bir koruyucuyla, ikili kol ve serbest mekanizmalı çift askıyla bağlantılı olarak kullanılabilir (sayfa 21'daki tabloya bakınız).

Testere bıçağıyla çalı kesimi (sadece BC 360 4T için)

- İnce dallar/saplar ve çalılar aşağı doğru biçilir. Yanlamasına salınım hareketiyle çalışınız.
- Birkaç dalı/sapı birden, tek bir biçme hareketiyle kesmeye çalışınız.
- Sert ağaç dalı gruplarıyla çalışırken, ilk önce grubun çevresini temizleyiniz. Sıkışmayı önlemek için grubun dışında bulunan çevredeki yüksek dalları kesmekle başlayınız. Daha sonra dalları gereken yüksekliğe kadar kesiniz. Şimdi bıçakla, grubun merkezine ulaşmaya çalışınız. Eğer ulaşmak hala zor geliyorsa, yüksek dalları keserek alçaltınız. Bu, tutukluk yapma riskini azaltacaktır (Şekil 55)

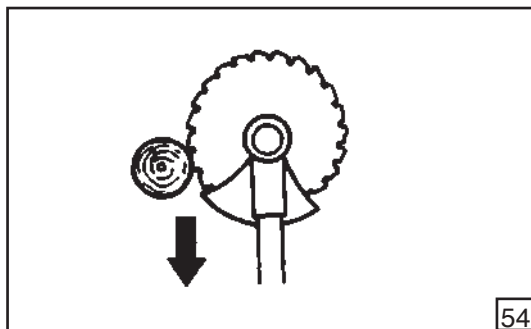

54

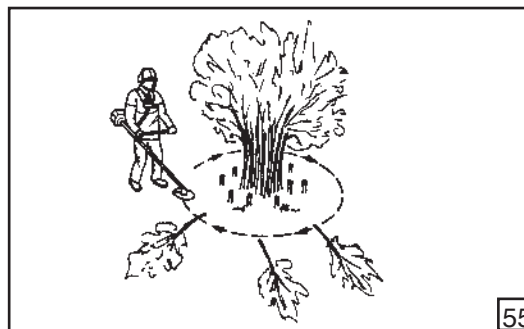

55

- Chcete-li, aby dřevina padla dopředu, musíte spodek kmenu táhnout dozadu. Zatáhněte pilový nůž rychlým pevným pohybem dozadu. (obr. 54).
- Pokud jsou kmeny těsně u sebe, přizpůsobte tomu tempo chůze.
- Jestliže pilový nůž uvízne ve kmeni, nikdy jej neuvolňujte trhnutím. Mohl by se tím poškodit nůž, kuželové soukolí, hřídel nebo rukojeť. Uvolněte rukojeť, uchopte trubku hřídele oběma rukama a lehce tahem křovinořez uvolněte.

Použití kotoučového pilového nože (pouze pro BC 360 4T)



UPOZORNĚNÍ: Kotoučové pilové nože jsou vhodné pro prořezávání a kácení malých stromků do průměru 5 cm. Nepokoušejte se kácet stromy s větším průměrem, protože nůž by se mohl zaklínit, nebo by mohl odhodit křovinořez dopředu. Nůž se tím může poškodit a ztráta kontroly nad křovinořezem může mít za následek vážné poranění.



UPOZORNĚNÍ: Pilový kotouč se smí použít pouze se správným ochranným štítem (viz tabulka na str. 21), obouřuční rukojeť a dvojitým popruhem s uvolňovacím mechanismem.

Řez křovin pilovým kotoučem (pouze pro BC 360 4T)

- Slabé kmínky a křoviny se seřezávají. Pohybuje křovinořezem jako při řezání s výkyvy do stran.
- Zkuste přeříznout několik kmínků najednou.
- V případě skupiny kmínků z tvrdého dřeva nejprve vyčistěte plochu okolo. Začněte řezat kmínky nahoře okolo skupiny, aby se nemohly vzájemně zaplést. Pak seřízněte kmínky na požadovanou výšku. Teď se pokuste dosáhnout nožem doprostřed a řezat ze středu skupiny. Jestliže je přístup stále obtížný, seřízněte kmínky nahoře a nechte je spadnout. Tím se sníží riziko uvíznutí. (obr. 55).

- Для того, чтобы ствол упал вперед, следует тянуть его основание назад. Потяните дисковую пилу назад резким сильным движением. (Рис. 54)
- Если деревья стоят очень плотно, соответственно измените свою скорость движения.
- Если дисковую пилу заклинило в стволе, никогда не пытайтесь высвободить ее рывками. В противном случае возможен выход из строя дисковой пилы, конической передачи, штанги или рукоятки. Отпустите ручки, возьмитесь за штангу обеими руками и осторожно высвободите машину.

Использование циркулярной дисковой пилы (только для BC 360 4T)



ПРЕДОСТЕРЕЖЕНИЕ: Циркулярные дисковые пилы следует использовать для прореживания кустарника и валки небольших деревьев с диаметром ствола до 5 см. Не пытайтесь валить деревья большего диаметра, т.к. пилу может заклинить в стволе или рвануть вперед. Это может привести к повреждению пилы или к потере контроля над машиной с последующей серьезной травмой.



ПРЕДОСТЕРЕЖЕНИЕ: Дисковую пилу можно использовать только в сочетании с соответствующим щитком ограждения (См. таблицу на стр.22), Т-образной ручкой и двойным ремнем, оснащенным быстроразъемным креплением.

Расчистка кустарника с помощью дисковой пилы (только для BC 360 4T)

- Тонкие стволы и кустарник следует скашивать. Выполняйте волнообразные движения в одну и в другую стороны.
- Пытайтесь спилить несколько стволов одним движением.
- При наличии группы твердых древесных стволов вначале расчистите участок вокруг такой группы. Во избежание заклинивания дисковой пилы начните с обрезки верхней части наружных стволов. Затем обрежьте стволы до нужной высоты. После этого перейдите к обрезке центральных стволов. Если доступ все-еще затруднен, повторите операцию по обрезке верхней части наружных стволов. Это уменьшит риск заклинивания пилы. (Рис. 55)

- Aby drzewko opadło do przodu, jego dolna część powinna być pociągnięta do tyłu. Ostrze należy pociągnąć do tyłu szybkim, zdecydowanym ruchem. (Rys. 54)
- Jeśli pnie są gęsto rozstawione, należy odpowiednio dostosować prędkość przesuwania się.
- Jeśli ostrze zakleszczy się w pniu, nigdy nie należy wyszarpywać urządzenia w celu jego oswobodzenia. Ostrze, przekładnia stożkowa, trzon lub uchwyt mogą wówczas zostać uszkodzone. Puścić uchwyty, złapać za trzon obiema rękami i delikatnie wyciągnąć urządzenie.



Używanie ostrzy tarczowych (tylko model BC 360 4T)

OSTRZEŻENIE: Ostrza tarczowe nadają się do cięcia zarośli i małych drzew o średnicy pni do 5 cm. Nie należy próbować ścinać drzew o większych średnicach, ponieważ ostrze może się zablokować lub spowodować szarpnięcie urządzenia. Może to doprowadzić do uszkodzenia ostrza lub utraty kontroli nad wycinarką, powodując poważne obrażenia ciała.



OSTRZEŻENIE: Ostrze tnące można stosować tylko w połączeniu z odpowiednią osłoną (patrz tabela na str. 22), podwójnym uchwytem i podwójnym pasem nośnym z mechanizmem szybkiego odpinania.

Wycinanie zarośli przy użyciu ostrza tnącego (tylko model BC 360 4T)

- Można kosić cienkie pnie i zarośla. Należy pracować używając ruchu wahadłowego, kołysząc urządzeniem na boki.
- Należy starać się ścinać kilka pni w pojedynczym ruchu piłowania.
- W przypadku grupy pni z twardego drewna, należy najpierw oczyścić obszar wokół tej grupy. Należy rozpocząć od wycięcia pni wysoko, dookoła grupy, aby uniknąć zakleszczeń. Następnie należy przyciąć pnie do wymaganej wysokości. Dalszy etap to wysunięcie ostrza w kierunku grupy pni i wcięcie się do środka grupy. Jeśli nadal utrudniony jest dostęp do grupy, należy wyciąć górne części pni i pozwolić, aby opadły. Zmniejszy to ryzyko zakleszczeń. (Rys. 55)

CZ

RUS

UK

PL

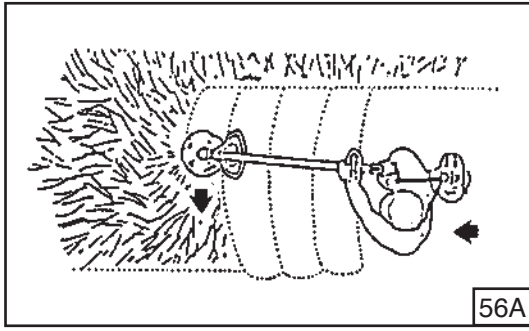

56A

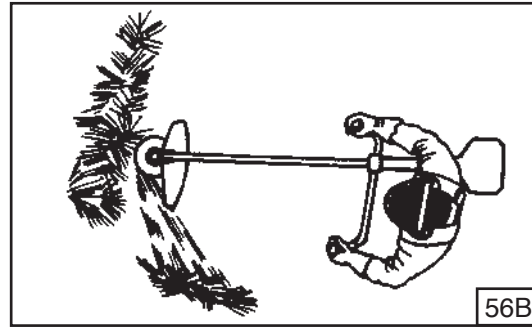

56B

P

Desbastar relva com uma lâmina de relva

- As lâminas e os cortadores de relva não devem ser usados em troncos de madeira.
- Uma lâmina de relva é usada para todos os tipos de relva alta e densa.
- A relva é cortada com um movimento oscilante e lateral, sendo que o movimento da direita para a esquerda é o curso de desbaste e o movimento da esquerda para a direita é o curso de retorno. Deixe o lado esquerdo da lâmina (entre as 8 e as 12 horas) efectuar o corte. (Fig.56A-B)
- Se a lâmina estiver inclinada para a esquerda quando desbastar relva, esta irá acumular-se numa linha, o que facilita a recolha, por ex. com um ancinho.
- Tente trabalhar ritmicamente. Permaneça firmemente com os pés afastados. Avance após o curso de retorno e mantenha-se novamente firme.
- Deixe o copo de suporte apoiar-se ligeiramente contra o solo. Esta técnica é usada para proteger a lâmina de embater no solo.
- Reduza o risco do material encravar à volta da lâmina seguindo estas instruções:
 1. Trabalhe sempre com a aceleração máxima.
 2. Evite o material cortado anteriormente durante o curso de retorno.
- Desligue o motor, desengate o sistema de suporte e coloque a máquina no chão antes de começar a recolher o material cortado.

Aparar a relva com a cabeça de corte



CUIDADO: Não trabalhe com fios de desbaste com comprimento superior ao previsto. Com uma protecção correctamente montada, o cortador incorporado irá ajustar automaticamente o fio ao seu comprimento adequado. Fios excessivamente compridos podem sobrecarregar o motor, provocando danos no mecanismo da embraiagem e nas peças adjacentes.

GR

Καθαρισμός χόρτου με χρήση της λεπίδας χόρτου

- Οι λεπίδες χόρτου και τα χορτοκοπτικά δεν πρέπει να χρησιμοποιούνται σε ξυλώδη στελέχη.
- Μια λεπίδα χόρτου χρησιμοποιείται για όλους τους τύπους του ψηλού ή του σκληρού χόρτου.
- Το χόρτο κόβεται με μια πλευρική, παλινδρομική κίνηση, όπου η κίνηση από δεξιά προς τα αριστερά είναι η διαδρομή καθαρισμού και η κίνηση από τα αριστερά προς τα δεξιά είναι η διαδρομή επαναφοράς. Αφήστε το αριστερό πλευρό της λεπίδας (που βρίσκεται από τη θέση 8 η ώρα μέχρι τη θέση 12 η ώρα) να κόβει. (Εικ.56A-B)
- Εάν η λεπίδα έχει γωνία προς τα αριστερά όταν καθαρίζει χόρτο, το χόρτο θα συλλεχθεί σε μια γραμμή, κάτι που κάνει ευκολότερη την περισυλλογή του, π.χ. με τσουγκράνα.
- Προσπαθήστε να εργάζεστε ρυθμικά. Σταθείτε γερά με τα πόδια ανοικτά. Μετακινηθείτε προς τα εμπρός μετά από τη διαδρομή επαναφοράς και σταθείτε και πάλι σταθερά.
- Αφήστε το καπάκι στήριξης να ακουμπήσει ελαφρά στο έδαφος. Χρησιμεύει για να εμποδίζει τη λεπίδα να κτυπά στο έδαφος.
- Μειώστε τον κίνδυνο να τυλιχτούν υλικά γύρω από τη λεπίδα ακολουθώντας αυτές τις οδηγίες:
 1. Εργάζεστε μόνο με τέρμα το γκάζι.
 2. Αποφύγετε τα προηγούμενα κομμένα υλικά κατά τη διαδρομή επαναφοράς.
- Σβήστε τον κινητήρα, ξεκουμπώστε τον μάντα και τοποθετήστε το μηχάνημα στο έδαφος πριν αρχίσετε να συλλέγετε το κομμένο υλικό.

Κοπή γρασιδιού με χρήση της κεφαλής χορτοκοπτικού



ΠΡΟΣΟΧΗ: Μην εργάζεστε με κλωστή κουρέματος μακρύτερη από την καθορισμένη διάμετρο. Με σωστά τοποθετημένο προστατευτικό ο ενσωματωμένος κόπτης θα ρυθμίσει αυτόματα την κλωστή στο σωστό της μήκος. Υπερβολικά μακριές κλωστές μπορούν να υπερφορτώσουν τον κινητήρα, με αποτέλεσμα να υποστεί ζημιά ο μηχανισμός του συμπλέκτη και τα παραπλήσια εξαρτήματα.

TR

Çim bıçağı kullanarak çim temizleme

- Çim bıçakları ve çim kesicileri, ağaç dallarında kullanılmamalıdır.
- Çim bıçağı, uzun ya da kalın her tür çim için kullanılmaktadır.
- Çim, yanlamasına, sağ-sol salınım hareketiyle kesilir; sağdan-sola hareket temizleme hamlesi ve soldan-sağa hareket ise dönüş hamlesidir. Bıçağın sol tarafıyla (8-12 saatleri arasında) kesim yapınız. (Şekil 56A-B)
- Eğer bıçak, çimi temizlerken sola açılırsa çim, örneğin bir tırmıkla toplamayı daha kolay hale getiren bir şerit halinde bir araya gelecektir.
- İşinizi ritmik bir şekilde yapmaya çalışınız. Ayaklarınız birbirinden ayrı olarak sabit bir biçimde durunuz. Kesim hamlesinin başına döndükten sonra ileri hareket ediniz ve tekrar sağlam şekilde durunuz.
- Destek kabını zemin üzerine hafifçe yatırınız. Bu, bıçağı zemine çarpmaktan korumak için kullanılır.
- Aşağıdaki talimatları takip ederek bıçağa madde dolaşımı riskini azaltınız:
 1. Daima tam-gaz durumunda çalışınız.
 2. Soldan sağa dönerken önceden kesilmiş maddelerden sakınınız.
- Kesilen maddeleri toplamadan önce, motoru durdurunuz, askıyı çıkarınız ve makineyi zemin üzerine yerleştiriniz.

Trimer başlıkla çim düzeltimi



İKAZ: Planlanandan daha uzun biçme şeridiyle çalışmayınız. Doğru biçimde monte edilmiş koruyucunun içinde hazır bulunan kesici, şeridi kendi uzunluğuna göre otomatik olarak ayarlamaktadır. Aşırı uzun şeritler, motora aşırı yüklenme yapabilir ve bu da kavrama mekanizmasını ve yakınındaki parçaları hasara uğratabilir.

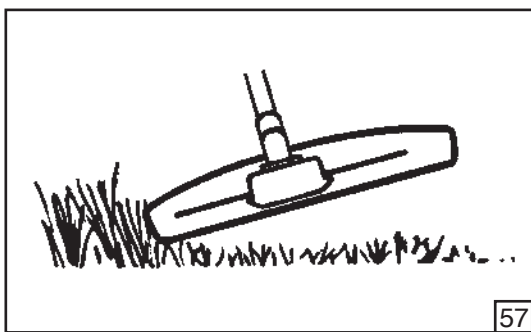

57

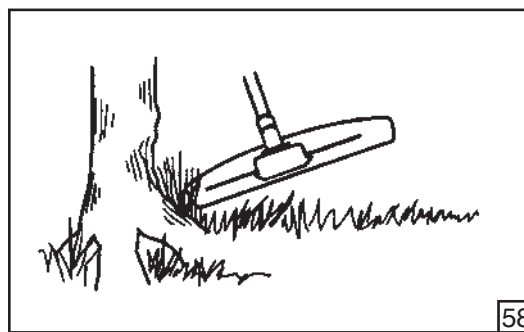

58

Sečení trávy s použitím nože na trávu

- Nožové kotouče na trávu se nesmí používat na dřeviny.
- Nožový kotouč na trávu je určen pro všechny druhy vysoké nebo hrubé trávy.
- Tráva se seče různými pohyby do stran a pohyb zprava doleva je sečný záběr a pohyb zleva doprava je vratný pohyb. Trávu seče levou stranou nože (poloha mezi 8 a 12 hodinami na ciferníku). (obr. 56A-B).
- Pokud je nožový kotouč při sečení trávy skloněn doleva, posečená tráva bude tvořit řádku a bude se lépe sbírat nebo hrabat.
- Snažte se pracovat rytmicky. Stůjte pevně s chodidly od sebe. Po vratném pohybu nástroje postupte dopředu a opět si pevně stoupněte.
- Opěru nechte lehce opírat o zem. Slouží k ochraně kotouče před dotykem země.
- Riziko nabalení trávy okolo nože snížíte dodržáním těchto pokynů:
 1. Vždy pracujte na plný plyn.
 2. Při vratném pohybu se vyhněte již posečené trávě.
- Zastavte motor, uvolněte popruh, položte nástroj na zem, a teprve nyní začněte sbírat posečenou trávu.

Zastříhování trávy pomocí vyžínací hlavy



VAROVÁNÍ: Nepracujte se strunou, která je delší než je stanovený průměr. U správně namontovaného nástavce štítu seřezává zabudovaný nůž automaticky strunu na správnou délku. Příliš dlouhé struny mohou přehřívat motor a tím se může poškodit mechanismus spojky a přilehlých dílů.

Расчистка с использованием ножа для травы

- Ножи и диски для скашивания травы не должны использоваться для срезания древесных стеблей.
- Нож для травы можно использовать для всех типов высокой или жесткой травы.
- Трава срезается волнообразным движением в сторону, при котором движение справа налево соответствует скашиванию, а движение слева направо - возврату. Выполняйте скашивание левой стороной ножа (сегментом от 8 до 12 часов). (Рис. 56А-В)
- Если при расчистке участка от травы нож наклонен влево, трава соберется в ряд, что облегчит ее уборку, например, граблями.
- Старайтесь работать ритмично. Встаньте в устойчивое положение, расставив ноги. Пройдите вперед после выполнения возврата ножа и снова встаньте в устойчивое положение.
- Дайте опорному стакану слегка касаться земли. Он используется для защиты ножа от ударов о землю.
- Следующие указания помогут уменьшить риск наматывания травы на нож:
 1. Всегда работайте с дросселем в полностью открытом положении.
 2. При возврате ножа избегайте ранее срезанной травы.
- Перед тем, как начинать собирать срезанную траву, остановите двигатель, отстегните ремень и положите машину на землю.

Стрижка травы с помощью головки триммера



ПРЕДОСТЕРЕЖЕНИЕ: Не работайте с леской, имеющую длину, большую той, которая соответствует нужному диаметру. При правильно установленном ограждении встроенный резак будет автоматически регулировать длину лески. Слишком длинная леска может привести к перегрузке двигателя с последующим повреждением механизма муфты и прилегающих деталей.

Koszenie trawy za pomocą ostrza do trawy

- Ostrzy do trawy i wycinarek do trawy nie należy używać do cięcia pni.
- Ostrze do trawy stosowane jest do wszelkiego typu wysokich lub grubych traw.
- Trawę należy kosić posuwistym, wahadłowym ruchem na boki, przy czym ruch od prawej do lewej to ruch koszący, a ruch z lewej do prawej to ruch powrotny. Cięcie powinno zachodzić po lewej stronie ostrza (pomiędzy godziną 8 a 12). (Rys. 56A-B)
- Jeśli ostrze jest nachylone w lewo podczas koszenia trawy, trawa ustawia się wzdłuż linii, co ułatwia jej zbieranie, np. grabiami.
- Należy starać się pracować rytmicznie. Należy stać pewnie z rozstawionymi nogami. Po ruchu powrotnym przesunąć się do przodu i ponownie pewnie stanąć.
- Należy lekko oprzeć ostatek wspierającą o grunt. Zapewnia ona ochronę ostrza przed uderzeniem w podłoże.
- Aby zmniejszyć ryzyko owinięcia się materiału wokół ostrza, należy stosować się do poniższych zaleceń:
 1. Zawsze pracować przy pełnym otwarciu przepustnicy.
 2. Unikać kontaktu urządzenia z uprzednio ściętym materiałem podczas ruchu powrotnego.
- Przed rozpoczęciem zbierania ściętego materiału należy wyłączyć silnik, odczepić pas i położyć urządzenie na ziemi.

Przycinanie trawy za pomocą przycinarki



PRZESTROGA: Nie używać żyłki tnącej o długości przekraczającej żadaną średnicę. Przy odpowiednio założonej osłonie wbudowana kosa dostosuje długość żyłki automatycznie. Zbyt długa żyłka może powodować przeciążenie silnika, a w rezultacie uszkodzenie mechanizmu sprzęgła i przylegających części.

CZ

RUS

UK

PL

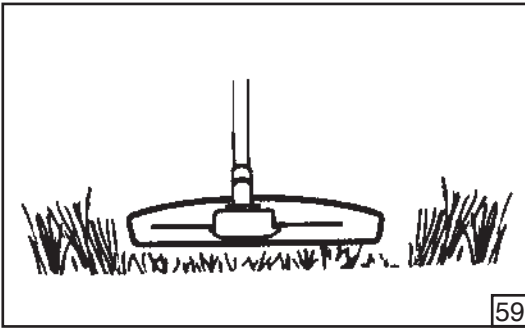

59

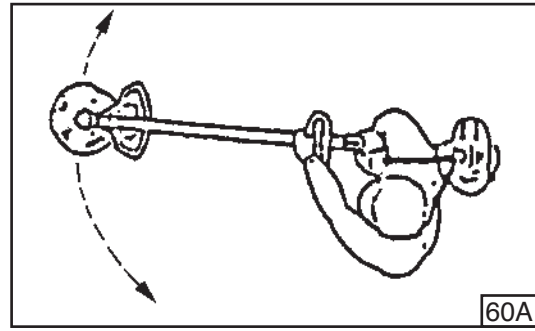

60A

P

Aparar

- Mantenha a cabeça de corte ligeiramente acima do solo e inclinada. É a extremidade da corda que executa o trabalho. Deixe a corda trabalhar ao seu próprio ritmo. Nunca pressione a corda na área que vai cortar. (Fig.57, pág. 63)
- A corda remove facilmente relva e ervas daninhas junto de paredes, vedações, árvores e canteiros, mas pode também danificar a casca sensível de árvores e arbustos, bem como as estacas das vedações.
- Diminua o risco de danos na vegetação encurtando a corda para 10-12 cm e reduzindo a velocidade do motor.

Desbastar

- A técnica de desbaste remove toda a vegetação indesejada. Mantenha a cabeça de corte ligeiramente acima do solo e incline-a. Deixe a extremidade da corda bater no solo à volta de árvores, postes, estátuas, etc. (Fig.58)



CUIDADO: Esta técnica aumenta o desgaste da corda.

- A corda desgasta-se mais rapidamente e tem que ser alimentada mais frequentemente quando trabalhar contra pedras, tijolos, betão, vedações de metal, etc. do que quando entrar em contacto com árvores ou vedações de madeira.
- Quando aparar e desbastar, não utilize a aceleração máxima, para que a corda dure mais tempo e para reduzir o desgaste da cabeça de corte.

GR

Κοπή γρασιδιού

- Κρατήστε την κεφαλή χορτοκοπτικού λίγο πάνω από το έδαφος, υπό γωνία. Η εργασία εκτελείται από το άκρο του κορδονιού. Αφήστε το κορδόνι να εργαστεί με το δικό του ρυθμό. Μην πιέζετε το κορδόνι επάνω στην επιφάνεια που πρέπει να κοπεί. (Εικ.57, Σελ. 63)
- Το κορδόνι μπορεί εύκολα να αφαιρέσει γρασίδι και ζιζάνια που υπάρχουν πάνω σε τοίχους, περιφράξεις, δέντρα και παρυφές, ωστόσο, μπορεί να προκαλέσει και ζημιές σε ευαίσθητους φλοιούς δέντρων και θάμνων ή στύλους περιφράξεων.
- Μειώστε τον κίνδυνο πρόκλησης ζημιών σε φυτά μικραίνοντας το κορδόνι 10-12 cm και μειώνοντας τις στροφές του κινητήρα.

Καθαρισμός

- Με την τεχνική καθαρισμού απομακρύνεται όλη η ανεπιθύμητη βλάστηση. Κρατήστε την κεφαλή χορτοκοπτικού λίγο πάνω από το έδαφος και υπό γωνία. Αφήστε το άκρο του κορδονιού να "χτυπήσει" το έδαφος γύρω από δέντρα, στύλους, αγάλματα και παρεμφερή αντικείμενα. (Εικ.58)



ΠΡΟΣΟΧΗ: Η τεχνική αυτή αυξάνει τη φθορά του κορδονιού.

- Το κορδόνι φθείρεται πιο γρήγορα ενώ πρέπει να το τραβάτε προς τα εμπρός πιο συχνά όταν εργάζεστε σε επιφάνειες με πέτρες, τούβλα, μπετόν, μεταλλικές περιφράξεις, κλπ. σε σύγκριση με τις περιπτώσεις που έρχεται σε επαφή με δέντρα και ξύλινες περιφράξεις.
- Κατά την κοπή γρασιδιού και τον καθαρισμό, θα πρέπει να χρησιμοποιείτε λιγότερο από το τέρμα γκάζι προκειμένου το κορδόνι να διαρκεί περισσότερο και οι φθορές στην κεφαλή χορτοκοπτικού να είναι περιορισμένες.

TR

Düzelme

- Trimer başlığını zeminden yukarda bir açıyla tutunuz. Bu, işi yapan kordonun sonundaki kısımdır. Kordonun kendi normal hızında çalışmasına izin veriniz. Kordonu, kesim yapılacak alana bastırmayınız. (Şekil 57, sayfa 63)
- Kordon, hassas ağaç kabuklarına, çalılara ve çit direklerine zarar verebilir de, duvarların, çitlerin ve ağaçların üzerindeki çimleri kolayca çıkarıp temizleyebilmektedir.
- Kordonu 10-12 cm olarak kısaltmak suretiyle, bitkilerin zarar görmesi riskini ve motorun hızını azaltınız.

Temizleme

- Temizleme tekniği, tüm istenmeyen bitki örtüsünü ortadan kaldırmaktadır. Trimer başlığını zeminin hemen yukarısında tutunuz ve yana doğru yatırınız. Kordonun sonunun ağaçların, direklerin, heykellerin, vb. çevrelerindeki zemine çarpmasına izin vermeyiniz (Şekil 58)



İKAZ: Bu teknik, kordon üzerindeki aşınmayı artırır.

- Kordon, taşlar, tuğlalar, beton, metal çitler üzerinde çalışırken, ağaçlara ve ahşap çitlere temas etmesiyle oluşan aşınmaya oranla daha çabuk aşınır ve daha sık ileri besleme yapılması gerekir.
- Düzelme ve temizleme yaparken, kordonun daha uzun süre dayanması ve trimer başlığı üzerindeki aşınmanın azalması için, tam-gaz'dan daha az kullanınız.

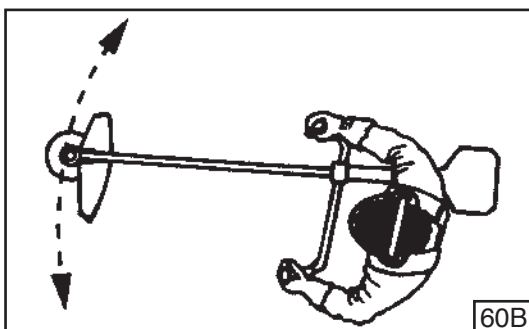

Zastřihování trávy

- Držte skloněnou sekací hlavu těsně nad terénem. Uvědomte si, že seče konec struny. Přizpůsobte se pracovnímu tempu struny. Nikdy netlačte strunu na plochu, kterou sekáte. **(obr. 57, strana 63)**.
- Struna snadno seče trávu a plevel u stěn, keřů, stromů a záhonů, může však také poškodit citlivou kůru dřevin i sloupky plotu.
- Riziko poškození dřevin snížíte tím, že zkrátíte strunu na 10-12 cm a snížíte otáčky stroje.

Čištění plochy

- Čištěním se odstraňuje veškerá nežádoucí vegetace. Držte skloněnou sekací hlavu těsně nad terénem. Nechte konec struny narážet na zem kolem stromů, sloupů, soch apod. **(obr. 58)**



VAROVÁNÍ: Při tomto způsobu sekání se struna více opotřebovává .

- Struna se při práci rychleji opotřebovává a musí být častěji vysunována, pracujete-li mezi kameny, cihlami, betonem nebo kovovými ploty apod., než při práci mezi dřevinami a dřevěnými ploty.
- Při zastřihování a čištění nepoužívejte maximální rychlost, struna pak déle vydrží a snížíte i opotřebení vyžínací hlavy.

Стрижка

- Держите головку триммера чуть выше земли под углом. Работа выполняется концом лески. Дайте леске работать с собственным темпом. Никогда не прижимайте леску к земле. **(Рис. 57, стр. 63)**
- С помощью лески легко удаляются трава и сорняки, растущие у стен, оград, деревьев и бордюров; однако, леской можно повредить чувствительную кору деревьев или кустарников, а также столбы ограды.
- Чтобы уменьшить риск повреждения растений, укоротите леску до 10-12 см и снизьте скорость двигателя.

Расчистка

- При расчистке происходит удаление всей нежелательной растительности. Держите головку триммера чуть выше земли в наклонном положении. Пусть конец лески касается земли вокруг деревьев, столбов, статуй и т.п. **(Рис.58)**



ВНИМАНИЕ: Эта техника работы увеличивает износ лески.

- Леска изнашивается быстрее и ее приходится подавать более часто при работе у камней, кирпичей, бетона, рядом с металлическим забором и т.п. в сравнении с работой у деревьев и деревянных заборов.
- Чтобы увеличить срок службы лески и уменьшить износ головки триммера, при стрижке и расчистке двигатель не должен работать с полностью открытым дросселем.

Przycinanie

- Trzymać przycinarkę niewiele ponad gruntem pod pewnym kątem. Pracę wykonuje końcówka żyłki. Żyłka powinna pracować we własnym tempie. Nie należy wciskać żyłki do ścinanego obszaru. **(Rys. 57, str. 63)**
- Żyłka z łatwością usunie trawę i chwasty przy murach, płotach, drzewach i ogrodzeniach, może jednak uszkodzić delikatną korę drzew i krzewów oraz uszkodzić słupki płotu.
- Aby zmniejszyć ryzyko uszkodzenia roślin, należy skrócić żyłkę do 10–12 cm i zmniejszyć prędkość silnika.

Oczyszczanie

- W przypadku oczyszczania usuwane są wszelkie niepożądane rośliny. Trzymać przycinarkę niewiele ponad gruntem pod kątem. Należy pozwolić żyłce uderzać w grunt dookoła drzew, słupków, rzeźb itd. **(Rys. 58)**



PRZESTROGA: Ta technika powoduje zwiększone zużycie żyłki.

- Podczas pracy w pobliżu kamieni, cegieł, betonu, metalowych płotów itd. zużywanie się żyłki następuje szybciej i musi być ona wysuwana częściej niż w przypadku stykania się z drzewami lub drewnianymi płotami.
- Przy przycinaniu i oczyszczaniu przepustnica nie powinna być w pełni otwarta. Zapewni to większą trwałość żyłki i zmniejszy zużycie przycinarki.

CZ

RUS

UK

PL

P

Cortar

- O trimmer é ideal para cortar a relva nos locais de difícil acesso para os corta-relva comuns. Ao cortar, mantenha a corda paralela ao solo. Evite pressionar a cabeça de corte contra o solo, pois pode danificar a relva e a máquina. (Fig.59, pág. 64)
- Evite que a cabeça de corte entre constantemente em contacto com o solo durante as operações normais de corte. Este tipo de contacto permanente pode danificar e desgastar a cabeça de corte.

Varrer

- O efeito de ventoinha da corda em rotação pode ser utilizado para uma limpeza fácil e rápida. Mantenha a corda numa posição paralela e acima da superfície que pretende varrer e movimente a ferramenta de um lado para o outro. (Fig.60A-B)
- Quando cortar e varrer, deve utilizar a aceleração máxima para obter os melhores resultados.



AVISO: Nunca corte quando a visibilidade for fraca ou com temperaturas muito altas ou muito baixas ou com neve.



AVISO: Se a ferramenta de corte ou o deflector ficarem obstruídos ou presos, desligue sempre o motor e certifique-se de que a ferramenta de corte parou antes de iniciar a limpeza. Limpe relva, ervas daninhas, etc. da ferramenta de corte em intervalos regulares.

GR

Κοπή

- Το χορτοκοπτικό είναι ιδανικό για την κοπή γρασιδιού που θα ήταν δύσκολο να φτάσει μια συνηθισμένη μηχανή κουρέματος γκαζόν. Κατά την κοπή, διατηρείτε το καλώδιο παράλληλο με το έδαφος. Αποφεύγετε να πιέζετε την κεφαλή χορτοκοπτικού πάνω στο έδαφος καθώς αυτό μπορεί να καταστρέψει το γκαζόν και να προκαλέσει βλάβες στο εργαλείο. (Εικ.59, Σελ.64)
- Μην αφήνετε την κεφαλή χορτοκοπτικού να έρχεται συνεχώς σε επαφή με το έδαφος κατά τη διάρκεια συνηθών εργασιών κοπής. Η συνεχής επαφή αυτού του τύπου μπορεί να προκαλέσει βλάβη και φθορά στην κεφαλή χορτοκοπτικού.

Κοπή σε κυκλικές κινήσεις

- Η κίνηση "ανεμίσηματος" του περιστρεφόμενου κορδονιού μπορεί να αξιοποιηθεί για γρήγορο και εύκολο καθαρισμό. Κρατήστε το κορδόνι έτσι ώστε να είναι παράλληλο και επάνω από την επιφάνεια που θα "σαρωθεί" και μετακινήστε το χορτοκοπτικό από τη μία άκρη στην άλλη. (Εικ.60A-B)
- Κατά την κοπή και τη "σάρωση", θα πρέπει να χρησιμοποιείτε το τέρμα γκάζι προκειμένου να επιτύχετε τα καλύτερα δυνατά αποτελέσματα.



ΠΡΟΕΙΔΟΠΟΙΗΣΗ: Μην κόβετε ποτέ όταν η ορατότητα είναι φτωχή ή σε πολύ υψηλές ή χαμηλές θερμοκρασίες ή σε συνθήκες παγετού.



ΠΡΟΕΙΔΟΠΟΙΗΣΗ: Εάν το εργαλείο κοπής ή ο εκτροπέας βουλώσουν ή κολλήσουν, πάντοτε σβήνετε τον κινητήρα και βεβαιώνετε ότι το εργαλείο κοπής έχει ακινητοποιηθεί εντελώς πριν καθαρίσετε. Χόρτα, ζιζάνια, κλπ. πρέπει να απομακρύνονται από το εργαλείο κοπής σε τακτικά χρονικά διαστήματα.

TR

Kesme

- Normal bir çim biçici kullanırken ulaşmanın zor olduğu çimlerin kesimi için trimmer idealdir. Kordonu, kesme işlemi yaparken zemine paralel tutunuz. Çimlerin harap olmasına ve aletin hasar görmesine yol açabileceği için trimmer başlığını zemine bastırmayınız (Şekil 59, sayfa 64)
- Normal kesme işlemi sırasında trimmer başlığının zemin üzerine sabit bir biçimde temas etmesine izin vermeyiniz. Bu çeşit bir sabit temas, trimmer başlığının hasar görmesine ve aşınmasına neden olabilir.

Süpürme

- Kordonun dönüşüyle ortaya çıkan fan etkisi, çabuk ve kolay temizleme için kullanılabilir. Kordonu süpürülen alandan yukarıda ve paralel olarak tutunuz ve aleti ileri ve geri hareket ettiriniz (Şekil 60A-B)
- Kesme ve süpürme işlemi yaparken, en iyi sonucu elde etmek için tam-gaz pozisyonunu kullanmalısınız.



UYARI: Görüş derecesi kötü olduğunda ya da hava sıcaklığı çok yüksek veya çok düşük olduğunda veya dondurucu havalarda asla kesme işlemi yapmayınız.



UYARI: Eğer kesme aleti veya deflektör tıkanır ya da takılırsa, daima motoru kapatınız ve kesme aletinin temizleme işleminden önce durdurulduğundan emin olunuz. Kesme aleti, düzenli aralıklarla çimden, otlardan, vs. temizlenmelidir.

Sečení

- Hlava je ideální na sečení trávy v místech, kam se běžná sekačka nedostane. Při sečení udržujte strunu rovnoběžně s terénem. Netlačte vyžínací hlavu proti zemi, mohli byste poškodit trávník i vyžínač. (**obr. 59, strana 64**)
- Při běžném sečení dbejte na to, aby vyžínací hlava nebyla stále v kontaktu se zemí. Stálý dotyk může poškodit vyžínací hlavu a působí její opotřebení.

Zametání

- Ventilační účinek rotující struny může být využit pro rychlý a snadný úklid. Udržujte strunu rovnoběžně s terénem a nad uklízenou plochou a nástrojem pohybujte ze strany na stranu. (**obr. 60A-B**)
- Při sečení a úklidu docílíte nejlepších výsledků, budete-li pracovat s maximálními otáčkami.



UPOZORNĚNÍ: Nikdy nepracujte za špatné viditelnosti, nebo za velmi vysokých nebo nízkých teplot či za mrazivého počasí.



UPOZORNĚNÍ: Pokud se nástroj na sečení nebo štít zanele nebo uvízne, vždy vypněte motor a před čištěním zkontrolujte, zda se nástroj zastavil. Ze sečného nástroje je nutné v pravidelných intervalech odstraňovat trávu, plevel apod.

Стрижка

- Триммер идеально подходит для стрижки травы в местах, труднодоступных для обычной газонокосилки. Во время стрижки держите леску параллельно земле. Не прижимайте головку триммера к земле, т.к. это может повредить как газон, так и саму головку. (**Рис. 59, стр. 64**)
- Не позволяйте головке триммера постоянно касаться земли во время стрижки. Такое постоянное касание может привести к износу и повреждению головки триммера.

Уборка

- Эффект вентилятора, создаваемый вращающейся леской, может быть использован для быстрой и легкой уборки участка. Держите леску над поверхностью убираемого участка параллельно ей и двигайте триммер из стороны в сторону. (**Рис. 60A-B**)
- Для получения лучшего результата во время расчистки и уборки двигатель должен работать на полном дросселе.



ПРЕДОСТЕРЕЖЕНИЕ: Никогда не работайте при плохой видимости, при очень высокой или очень низкой температуре.



ПРЕДОСТЕРЕЖЕНИЕ: В случае засорения или заклинивания режущей насадки или дефлектора перед тем, как выполнить их чистку, всегда выключайте двигатель и убедитесь в том, что режущая насадка остановилась. С регулярной периодичностью очищайте режущую насадку от травы, сорняков и т.д.

Przycinanie

- Przycinarka idealnie nadaje się do koszenia trawy, do której trudno dotrzeć za pomocą normalnej kosiarki. Podczas cięcia żyłka powinna być ustawiona równoległe do gruntu. Należy unikać przyciskania przycinarki do gruntu, ponieważ spowoduje to uszkodzenie trawnika i narzędzia. (**Rys. 59, str. 64**)
- Nie należy dopuszczać, aby przycinarka stykała się z gruntem podczas normalnego cięcia. Ciągłe stykanie się z gruntem może spowodować uszkodzenie i zużycie przycinarki.

Zamiatanie

- Efekt wentylatora obracającej się żyłki można wykorzystać do szybkiego i łatwego oczyszczania. Ustawić żyłkę równoległe nad obszarem, który ma być zamieciony, i poruszać urządzeniem wahadłowo. (**Rys. 60A-B**)
- Najlepsze rezultaty przy wycinaniu i zamiataniu daje pełne otwarcie przepustnicy.



OSTRZEŻENIE: Nigdy nie należy wykonywać cięcia przy słabej widoczności, bardzo wysokich bądź niskich temperaturach lub podczas mrozu.



OSTRZEŻENIE: Jeśli narzędzie tnące lub osłona zostaną zablokowane lub utkną należy zawsze przed oczyszczeniem wyłączyć silnik i upewnić się, że narzędzie tnące się zatrzymało. Trawę, chwasty itp. należy regularnie usuwać z narzędzia tnącego.

Tabela de manutenção

Tenha em consideração que os intervalos de manutenção seguintes aplicam-se apenas em caso de condições normais de funcionamento. Se o seu trabalho diário exigir mais tempo do que o funcionamento normal ou em caso de condições de corte difíceis, então os intervalos indicados devem ser encurtados conforme necessário		Antes de cada utilização	Todos os meses	Em caso de danos ou avaria	Conforme necessário	6 meses ou 50 horas	1 ano ou 100 horas
Máquina completa	Inspeccionar (fugas, fendas e desgaste)	x					
	Limpar no final do dia de trabalho	x					
Controlos (interruptor de ignição, alavanca de arranque, botão do acelerador, bloqueio do botão)	Verificar o funcionamento	x					
	Depósito de combustível	Inspeccionar (fugas, fendas e desgaste)	x				
Filtro de combustível	Limpar						x
	Inspeccionar		x				
Acessórios de corte	Limpar, substituir o elemento do filtro (2)			x			x
	Inspeccionar (danos, afiação e desgaste)	x					
	Verificar a tensão	x					
Engrenagem cónica	Afiar			x	x		
	Inspeccionar (danos, desgaste e nível de massa)		x				
Tambor da embraiagem (2)	Inspeccionar (danos e desgaste)		x				
	Substituir			x		x	
Protecção dos acessórios de corte	Inspeccionar (danos e desgaste)	x					
	Substituir			x	x		
Protecção contra faíscas (no silenciador)	Inspeccionar (danos e desgaste)		x				
	Limpar ou substituir			x	x		x
Todos os parafusos e porcas acessíveis (não os parafusos de regulação)	Inspeccionar	x					
	Apertar novamente		x				
Filtro de ar	Limpar	x			x		
	Substituir			x			x
Aletas do cilindro	Limpar		x				
Aberturas do sistema de arranque	Limpar no final do dia de trabalho	x					
Cordão do motor de arranque	Inspeccionar (danos e desgaste)		x				
	Substituir			x			
Carburador	Verificar ralenti (o acessório de corte não deve rodar em ralenti)	x					
Vela de ignição	Verificar a folga do eléctrodo		x				
	Substituir			x			x
Suportes de vibração	Inspeccionar (danos e desgaste)		x				
	Substituir junto do revendedor			x	x		
Parafusos e porcas do acessório de corte	Verificar se a porca de bloqueio do equipamento de corte está correctamente apertada	x					
Parafusos e porcas do acessório de corte	Verificar se todas as porcas e parafusos estão apertados	x					
Óleo do motor (1)	Verificar o nível	x					
	Mudar					x	
Folga das válvulas (2)	Verificar ajuste						x
Câmara de combustão	Limpar	A cada 300 horas (2)					
Tubos de combustível	Verificar	De 2 em 2 anos (substituir, se necessário) (2)					
Tubos do óleo	Verificar	De 2 em 2 anos (substituir, se necessário) (2)					

(1) Após o primeiro mês, mudar o óleo do motor.

(2) Estes itens devem ser inspeccionados pelo seu concessionário, a menos que possua as ferramentas adequadas e tenha bons conhecimentos de mecânica.

PERÍODO DE ASSISTÊNCIA REGULAR: No caso de utilização comercial, registre as horas de funcionamento para determinar os intervalos de manutenção adequados.

Πίνακας συντήρησης

Παρακαλούμε σημειώστε ότι τα παρακάτω διαστήματα συντήρησης εφαρμόζονται μόνο για κανονικές συνθήκες λειτουργίας. Εάν η καθημερινή σας εργασία απαιτεί λειτουργία μεγαλύτερη της κανονικής ή επικρατούν σκληρές συνθήκες κοπής, τότε τα προτεινόμενα διαστήματα θα πρέπει να συντομευτούν κατάλληλα		Πριν από κάθε χρήση	Μηνιαία	Εάν έχει βλάβη ή ελαττωμα	Όπως απαιτείται	6 μήνες ή 50 ώρες.	1 χρόνο ή 100 ώρες.
Ολόκληρο το μηχάνημα	Επιθεωρήστε (διαρροές, ρωγμές και φθορά)	x					
	Καθαρίστε μετά το τέλος της εργασίας της ημέρας	x					
Χειριστήρια (Διακόπτη ανάφλεξης, Μοχλός τσοκ, Λαβή γκαζιού, Μανδάλωση γκαζιού)	Ελέγξτε τη λειτουργία	x					
	Επιθεωρήστε (διαρροές, ρωγμές και φθορά)	x					
Δοχείο καυσίμου	Καθαρισμός						x
	Επιθεωρήστε		x				
Φίλτρο καυσίμου	Καθαρίστε, αντικαταστήστε το στοιχείο φίλτρου (2)			x			x
	Επιθεωρήστε (διαρροές, ρωγμές και φθορά)	x					
Εξαρτήματα κοπής	Ελέγξτε την τάνυση	x					
	Ακονίστε			x	x		
	Επιθεωρήστε (ζημιά, φθορά και στάθμη γράσου)		x				
Κωνικός μειωτήρας	Επιθεωρήστε (ζημιά και φθορά)		x				
Τύμπανο συμπλέκτη (2)	Αντικαταστήστε			x		x	
	Επιθεωρήστε (ζημιά και φθορά)	x					
Προστατευτικό κοπτικού εξαρτήματος	Αντικαταστήστε			x	x		
	Επιθεωρήστε (ζημιά και φθορά)		x				
Πλέγμα προστασίας από σπινθήρες (στο σιλανσιέ)	Καθαρίστε ή αντικαταστήστε			x	x		x
	Επιθεωρήστε	x					
Όλες οι προσβάσιμες βίδες και παξιμάδια (όχι ρυθμιστικές βίδες)	Σφίξτε ξανά		x				
	Καθαρισμός	x			x		
Φίλτρο αέρα	Αντικαταστήστε			x			x
	Καθαρισμός		x				
Πτερύγια κυλίνδρου	Καθαρισμός						
Ανοίγματα αερισμού συστήματος εκκίνησης.	Καθαρίστε μετά το τέλος της εργασίας της ημέρας	x					
Σκοινί εκκίνησης	Επιθεωρήστε (ζημιά και φθορά)		x				
	Αντικαταστήστε			x			
Καρμπυρατέρ	Ελέγξτε ρελαντί (Το εξάρτημα κοπής δεν πρέπει να περιστρέφεται στο ρελαντί)	x					
Μπουζί	Ελέγξτε διάκενο ηλεκτροδίου		x				
	Αντικαταστήστε			x			x
Παρεμβύσματα κραδασμών	Επιθεωρήστε (ζημιά και φθορά)		x				
	Αντικατάσταση από αντιπρόσωπο			x	x		
Βίδα και παξιμάδι κοπτικού εξαρτήματος	Ελέγξτε ότι τα παξιμάδια ασφάλισης του κοπτικού εξοπλισμού είναι σφιγμένα καλά	x					
Βίδα και παξιμάδι κοπτικού εξαρτήματος	Ελέγξτε ότι τα παξιμάδια και οι βίδες είναι σφιγμένα	x					
Λάδι κινητήρα (1)	Ελέγξτε τη στάθμη	x					
	Αλλάξτε					x	
Διάκενο βαλβίδων (2)	Ελέγξτε Ρυθμίστε						x
Θάλαμος καύσης	Καθαρισμός						Μετά από 300 ώρες (2)
Σωλήνες καυσίμου	Ελέγξτε						Κάθε 2 χρόνια (Αντικαταστήστε εάν χρειάζεται) (2)
Σωλήνες λαδιού	Ελέγξτε						Κάθε 2 χρόνια (Αντικαταστήστε εάν χρειάζεται) (2)

(1) Μετά τον πρώτο μήνα αλλάξτε λάδι κινητήρα.

(2) Τα στοιχεία αυτά πρέπει να συντηρούνται από τον αντιπρόσωπο σέρβις, εκτός εάν διαθέτετε τα απαραίτητα εργαλεία και τη μηχανική κατάρτιση.

ΤΑΚΤΙΚΟ ΔΙΑΣΤΗΜΑ ΣΕΡΒΙΣ: Για εμπορική χρήση, καταγράφετε τις ώρες λειτουργίας για να καθορίσετε τα σωστά διαστήματα συντήρησης.

Bakım Tablosu

Sadece normal işletim koşulları için lütfen aşağıdaki bakım aralıklarını takip etmeye önem veriniz. Eğer normal işleme göre daha uzun süre çalışmanız gerekiyorsa veya ağır kesme koşulları söz konusuysa, o halde önerilen aralıklar uygun şekilde kısaltılmalıdır		Her Kullanım Öncesi	Aylık	Hasarlı ya da Arızalıysa	Gerektiğinde	6 ay veya 50 saat	1 yıl veya 100 saat
Tüm Makine	Gözden Geçiriniz (Sızıntılar, Çatlaklar ve Aşınma)	x					
	Günlük İş Bitimi Sonrası Temizleyiniz	x					
Kontroller (Ateşleme Sivici, Takoz Kolu, Gaz Tetiği, Tetik Kilidi)	İşletimi Kontrol Ediniz	x					
	Gözden Geçiriniz (Sızıntılar, Çatlaklar ve Aşınma)	x					
Yakıt Tankı	Temizleyiniz						x
	Gözden Geçiriniz		x				
Yakıt Filtresi	Filtreyi (2) Temizleyiniz, Değiştiriniz			x			x
	Gözden Geçiriniz (Hasar, Keskinlik ve Aşınma)	x					
Kesici Uçlar	Gerilimi Kontrol Ediniz	x					
	Bileyiniz			x	x		
Konik Dişli	Gözden Geçiriniz (Hasar, Aşınma ve Gres Seviyesi)		x				
Kavrama Tamburu (2)	Gözden Geçiriniz (Hasar ve Aşınma)		x				
	Değiştiriniz			x		x	
Kesici Uç Koruyucusu/Muhafazası	Gözden Geçiriniz (Hasar ve Aşınma)	x					
	Değiştiriniz			x	x		
Kıvılcım Engelleme Filtresi/Süzgeci (Susturucuda)	Gözden Geçiriniz (Hasar ve Aşınma)		x				
	Temizleyiniz ve Değiştiriniz			x	x		x
Tüm Erişilebilir Vidalar ve Somunlar (Ayar Vidaları Hariç)	Gözden geçirin	x					
	Yeniden sıkılayınız		x				
Hava Filtresi	Temizleyiniz	x			x		
	Değiştiriniz			x			x
Silindir Kanatları	Temizleyiniz		x				
Çalıştırma (Startör) Sistemi Menfezleri	Günlük İş Bitimi Sonrası Temizleyiniz	x					
Çalıştırma İpi	Gözden Geçiriniz (Hasar ve Aşınma)		x				
	Değiştiriniz			x			
Karbüratör	Rölantiyi Kontrol Ediniz (Kesici uç, rölantide iken dönmemelidir)	x					
Buji	Elektrot Boşluğunu Kontrol Ediniz		x				
	Değiştiriniz			x			x
Titreşim Önleme Aparatları	Gözden Geçiriniz (Hasar ve Aşınma)		x				
	Satıcıya Değiştiriniz			x	x		
Kesici uç somunu ve vidaları	Kesme cihazının kitleme somununun doğru şekilde sıkılmış olduğundan emin olunuz.	x					
Kesici uç somunu ve vidaları	Somun ve vidaların sıkılanmış olduğundan emin olunuz.	x					
Motor Yağı (1)	Seviyeyi kontrol ediniz	x					
	Değiştiriniz					x	
Valf Boşluğu (2)	Aggiust aparatını kontrol ediniz						x
Yanma odası	Temizleyiniz						Her 300 saatten sonra (2)
Yakıt Boruları	Kontrol ediniz						Her 2 yılda bir (Gerekirse değiştiriniz) (2)
Yağ Boruları	Kontrol ediniz						Her 2 yılda bir (Gerekirse değiştiriniz) (2)

(1) İlk ay sonrası Motor Yağını değiştiriniz.

(2) Eğer uygun aletleriniz ve mekanik yeterliliğiniz yoksa, bu aksamlar yetkili servisinizce (satıcınız) tarafından bakımdan geçirilmelidir.

DÜZENLİ SERVİS PERİYODU: Ticari kullanım için, doğru bakım aralıklarına karar vermek amacıyla işletim saatlerini kaydediniz.

Tabulka údržby

Uvědomte si prosím, že následující intervaly údržby lze použít pouze pro normální provozní podmínky. Jestliže denně pracujete déle, než je obvyklé, nebo za drsných pracovních podmínek, potom je nutné navržené intervaly odpovídajícím způsobem zkrátit.		Před každým použitím	Každý měsíc	Při poškození nebo poruše	Podle potřeby	Po 6 měsících nebo 50 hod.	Jednou za rok nebo 100 hod.
Celý nástroj	Kontrola (průsak, prasknutí, opotřebení)	x					
	Vyčistěte po skončení denního provozu	x					
Ovladače (spínač zapalování, páčka sytiče, páčka plynu, aretace)	Zkontrolujte funkci	x					
	Kontrola (průsak, prasknutí, opotřebení)	x					
Palivová nádrž	Vyčistěte						x
	Zkontrolujte		x				
Palivový filtr	Vyčistěte, vyměňte filtr (2)			x			x
	Zkontrolujte (poškození, ostrost a opotřebení)	x					
Řezné nástroje	Zkontrolujte napětí	x					
	Naostřete			x	x		
	Zkontrolujte (poškození, opotřebení a hladina maziva)		x				
Kušelové soukolí	Zkontrolujte (poškození a opotřebení)		x				
	Vyměňte			x		x	
Buben spojky (2)	Zkontrolujte (poškození a opotřebení)	x					
	Vyměňte			x		x	
Ochranný štít řezných nástrojů	Zkontrolujte (poškození a opotřebení)	x					
	Vyměňte			x	x		
Sítko zachycovače jisker (v tlumiči)	Zkontrolujte (poškození a opotřebení)		x				
	Vyčistěte nebo vyměňte			x	x		x
Všechny přístupné šrouby a matice (ne seřizovací šrouby)	Zkontrolujte	x					
	Znovu utáhněte		x				
Vzduchový filtr	Vyčistěte	x			x		
	Vyměňte			x			x
Žebra válce	Vyčistěte		x				
Větrací otvory startéru	Vyčistěte po skončení denního provozu	x					
Startovací lanko	Zkontrolujte (poškození a opotřebení)		x				
	Vyměňte			x			
Karburátor	Zkontrolujte volnoběh (řezný nástroj se nesmí při volnoběhu otáčet)	x					
Zapalovací svíčka	Zkontrolujte mezeru elektrody		x				
	Vyměňte			x			x
Antivibrační podložky	Zkontrolujte (poškození a opotřebení)		x				
	Nechte vyměnit prodejcem			x	x		
Matice a šrouby řezného nástroje	Zkontrolujte, zda je pojistná matice řezného nástroje správně utažená.	x					
Matice a šrouby řezného nástroje	Zkontrolujte, zda jsou matice a šrouby dotaženy	x					
Motorový olej (1)	Zkontrolujte hladinu	x					
	Výměna					x	
Vůle ventilu (2)	Zkontrolujte seřízení						x
Spalovací komora	Vyčistěte	Vždy po 300 hod. (2)					
Potrubí paliva	Zkontrolujte	Každé 2 roky (v případě potřeby vyměňte) (2)					
Potrubí oleje	Zkontrolujte	Každé 2 roky (v případě potřeby vyměňte) (2)					

(1) Po prvním měsíci vyměňte motorový olej.

(2) Tyto díly by měl opravovat servisní prodejce, pokud nemáte správné nástroje a nejste technicky velmi zdatný.

INTERVAL PRAVIDELNÉ ÚDRŽBY: U komerčního používání si zapisujte provozní hodiny k zajištění intervalů řádné údržby.

Таблица технического обслуживания

Пожалуйста, учтите, что следующие интервалы техобслуживания действительны только для нормальных условий работы. Если ваша ежедневная работа требует большего времени по сравнению с нормальной эксплуатацией, или при наличии тяжелых условий резки, то рекомендуемые интервалы должны быть уменьшены соответствующим образом		Перед каждым использованием	Ежемесячно	При повреждении или неисправности	При необходимости	6 месяцев или 50 часов	1 год или 100 часов
Машина целиком	Проверьте (на утечки, трещины и износ)	x					
	Прочистите по окончании рабочего дня	x					
Органы управления (Переключатель зажигания, Рычаг воздушной заслонки, Рычаг дросселя, Стопор дросселя)	Проверьте работоспособность	x					
Топливный бак	Проверьте (на утечки, трещины и износ)	x					
	Прочистите						x
Топливный фильтр	Проверьте		x				
	Прочистите, Замените фильтрующий элемент (2)			x			x
Режущие насадки	Проверьте (на повреждение и износ)	x					
	Проверьте натяжение	x					
	Заточите			x	x		
Коническая передача	Проверьте (на повреждение и износ, а также уровень смазки)		x				
Барaban муфты (2)	Проверьте (на повреждение и износ)		x				
	Замените			x		x	
Защитный щиток режущей насадки	Проверьте (на повреждение и износ)	x					
	Замените			x	x		
Искроулавливающий экран (в глушителе)	Проверьте (на повреждение и износ)		x				
	Прочистите или замените			x	x		x
Все доступные гайки и болты (кроме регулировочных винтов)	Проверьте	x					
	Вновь затяните		x				
Воздушный фильтр	Прочистите	x			x		
	Замените			x			x
Ребра охлаждения цилиндра	Прочистите		x				
Вентиляционные отверстия блока стартера	Прочистите по окончании рабочего дня	x					
Шнур стартера	Проверьте (на повреждение и износ)		x				
	Замените			x			
Карбюратор	Проверьте на холостом ходу (режущая насадка не должна вращаться на холостом ходу)	x					
Свеча зажигания	Проверьте зазор между электродами.		x				
	Замените			x			x
Антивибрационные опоры	Проверьте (на повреждение и износ)		x				
	Обратитесь к дилеру для замены			x	x		
Винты и гайка для крепления режущей насадки	Убедитесь, что блокировочная гайка крепления режущей насадки правильно затянута.	x					
	Убедитесь, что гайки и болты плотно затянуты	x					
Масло в двигателе (1)	Проверьте уровень	x					
	Выполните замену масла					x	
Клапанный зазор (2)	Проверьте регулировку						x
Камера сгорания	Прочистите						После каждых 300 часов (2)
Топливопроводы	Проверьте						Каждые 2 года (При необходимости замените) (2)
Маслопроводы	Проверьте						Каждые 2 года (При необходимости замените) (2)

(1) После первого месяца службы замените масло в двигателе.

(2) Техническое обслуживание данных компонентов должно выполняться в сервисной мастерской, за исключением того случая, когда Вы располагаете необходимым оборудованием и квалификацией.

РЕГУЛЯРНАЯ ПЕРИОДИЧНОСТЬ ОБСЛУЖИВАНИЯ: При коммерческой эксплуатации машины для определения необходимых интервалов техобслуживания следует вести учет ее рабочих часов.

Tabela konserwacji

Należy pamiętać, że następujące okresy konserwacyjne dotyczą tylko normalnych warunków roboczych. Jeśli codzienna praca wymaga eksploatacji dłuższej niż normalna lub pracy w surowych warunkach przycinania, sugerowane okresy konserwacyjne należy odpowiednio skrócić.		Przed każdym użyciem	Co miesiąc	W przypadku uszkodzenia lub awarii	W zależności od potrzeb	6 miesięcy lub 50 godzin	1 rok lub 100 godzin
Całe urządzenie	Sprawdź (wycieki, pęknięcia i zużycie)	x					
	Oczyść po zakończeniu dnia pracy	x					
Elementy sterujące (włącznik zapłonu, dźwignia ssania, dźwignia gazu, blokada dźwigni gazu)	Sprawdź działanie	x					
Zbiornik paliwa	Sprawdź (wycieki, pęknięcia i zużycie)	x					
Filtr paliwa	Oczyść						x
	Sprawdź		x				
Przystawki tnące	Oczyść, wymień wkład filtra (2)			x			x
	Sprawdź (uszkodzenia, ostrość i zużycie)	x					
	Sprawdź naprężenie	x					
Przekładnia stożkowa	Naostrz			x	x		
	Sprawdź (uszkodzenia, zużycie i poziom środków smarnych)		x				
Bęben sprzęgła (2)	Sprawdź (uszkodzenia i zużycie)		x				
Osłona przystawek tnących	Wymień			x	x		
	Sprawdź (uszkodzenia i zużycie)	x					
Siatka iskrochronu (w tłumiku)	Wymień			x			
	Sprawdź (uszkodzenia i zużycie)		x				
Wszystkie dostępne śruby i nakrętki (ale nie śruby regulacyjne)	Oczyść lub wymień			x	x		x
	Sprawdź	x					
Filtr powietrza	Dokręć		x				
	Oczyść	x			x		
Żebra cylindra	Wymień			x			x
	Oczyść		x				
Otwory wentylacyjne systemu rozruchu	Oczyść po zakończeniu dnia pracy	x					
Linka rozrusznika	Sprawdź (uszkodzenia i zużycie)		x				
	Wymień			x			
Gaźnik	Sprawdź bieg jałowy (przystawka tnąca nie może się poruszać)	x					
Świeca	Sprawdź przerwę miedzyelektrodową		x				
	Wymień			x			x
Zawieszenie przeciwwibracyjne	Sprawdź (uszkodzenia i zużycie)		x				
	Wymiana przez dealera			x	x		
Nakrętki i śrubki przystawki tnącej	Sprawdź, czy przeciwnakrętka narzędzia tnącego jest właściwie dokręcona	x					
Nakrętki i śrubki przystawki tnącej	Sprawdź, czy nakrętki i śruby są dokręcone	x					
Olej silnikowy (1)	Sprawdź poziom	x					
	Zmień					x	
Luz zaworowy (2)	Sprawdź/wyreguluj						x
Komora spalania	Oczyść	Co każde 300 godz. (2)					
Przewody paliwowe	Sprawdź	Co 2 lata (wymień w razie konieczności) (2)					
Przewody olejowe	Sprawdź	Co 2 lata (wymień w razie konieczności) (2)					

(1) Olej silnikowy należy wymienić po pierwszym miesiącu.

(2) Te elementy powinny być serwisowane przez dealera, chyba że użytkownik dysponuje odpowiednimi narzędziami i umiejętnościami technicznymi.

STANDARDOWY OKRES SERWISOWANIA: W przypadku użytkowania komercyjnego należy zapisywać czas eksploatacji w celu określenia odpowiednich okresów konserwacji.

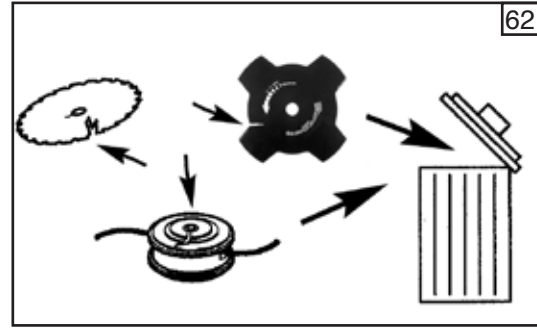
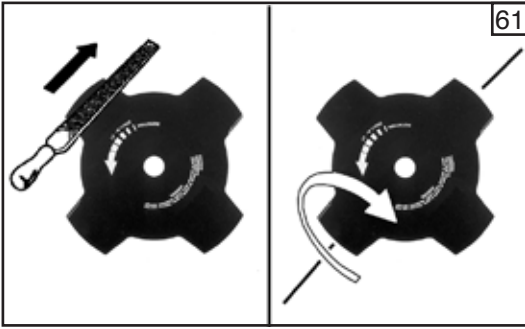

P

Manutenção do acessório de corte



AVISO: É absolutamente essencial respeitar os ângulos e as dimensões abaixo indicados. Se a lâmina não estiver devidamente afiada, existe um risco acrescido de contragolpe da roçadora e um aumento do perigo de projecção de objectos com conseqüente risco de lesões.

A não substituição ou reparação de um acessório de corte danificado pode provocar lesões graves.

As lâminas são muito afiadas; use sempre luvas de protecção quando efectuar a manutenção das lâminas.

Normas gerais

- Use apenas acessórios de corte com as protecções recomendadas! Ver **Acessórios de corte recomendados (Página 20)**.
- Mantenha os dentes da lâmina bem afiados! Siga as nossas instruções e use o calibre de fio recomendado. Uma lâmina mal afiada ou danificada aumenta o risco de acidentes. (Fig.61)
- Mantenha a regulação correcta da lâmina de serra! Siga as nossas instruções. Uma regulação incorrecta da lâmina aumenta o risco de encravamento e contragolpe e danifica a lâmina de serra.
- Verifique se o acessório de corte apresenta danos ou fendas. Os acessórios de corte danificados devem ser substituídos. (Fig.62)
- Afie frequentemente, retire a menor quantidade de material possível – duas ou três pancadas do fio são normalmente suficientes.

Para evitar desequilíbrios:

- Afie os cortadores uniformemente – não modifique de nenhuma forma o contorno da lâmina original.
- Depois de afiar a lâmina cerca de 5 vezes, mande verificar junto do seu revendedor.

GR

Συντήρηση κοπτικού εξαρτήματος



ΠΡΟΕΙΔΟΠΟΙΗΣΗ: Είναι απολύτως απαραίτητο να τηρήσετε τις γωνίες και τις διαστάσεις που καθορίζονται παρακάτω. Εάν η λεπίδα δεν είναι σωστά ακονισμένη υπάρχει κίνδυνος αυξημένου κλωστήματος του θαμνοκοπτικού και αυξημένος κίνδυνος εκσφενδονιζόμενων αντικειμένων με τον κίνδυνο τραυματισμού.

Εάν δεν αντικατασταθούν ή επιδιορθωθούν τα χαλασμένα εξαρτήματα κοπής μπορεί να προκληθεί σοβαρός τραυματισμός.

Η Λεπίδες είναι πολύ κοφτερές, πάντοτε φοράτε προστατευτικά γάντια όταν πραγματοποιείτε συντήρηση στις λεπίδες.

Γενικοί κανόνες

- Χρησιμοποιείτε τα κοπτικά εξαρτήματα με τα προστατευτικά που σας συνιστούμε! Δείτε **συνιστώμενα εξαρτήματα κοπής (Σελίδα 20)**.
- Διατηρήστε τα δόντια της λεπίδας ακονισμένα σωστά! Ακολουθήστε τις οδηγίες μας και χρησιμοποιήστε το συνιστώμενο βάθος λίμας. Μια λανθασμένα ακονισμένη ή κατεστραμμένη λεπίδα αυξάνει τον κίνδυνο ατυχημάτων. (Εικ.61)
- Διατηρήστε τη σωστή ρύθμιση του δίσκου κοπής! Ακολουθήστε τις οδηγίες μας. Ένα λανθασμένα ρυθμισμένος δίσκος κοπής αυξάνει τον κίνδυνο κολληματος και κλωστήματος και ζημιάς στο δίσκο κοπής.
- Ελέγχετε το εξάρτημα κοπής για τυχόν βλάβες ή ρωγμές. Το εξάρτημα κοπής που παρουσιάζει βλάβες θα πρέπει πάντοτε να αντικαθίσταται. (Εικ.62)
- Ακονίζετε τακτικά, αφαιρέστε όσο το δυνατό λιγότερο υλικό – δύο τρία περάσματα της λίμας είναι συνήθως αρκετά.

Για αποφυγή ανισορροπίας:

- Ακονίστε τους κόφτες ομοιόμορφα – μην αλλοιώσετε το περίγραμμα της μητρικής λεπίδας με οποιονδήποτε τρόπο.
- Αφού έχετε ακονίσει περίπου 5 φορές, ζητήστε να ελεγχθεί η λεπίδα από τον αντιπρόσωπό σας.

TR

Kesici Uçun Bakımı



UYARI: Aşağıda belirtilen açı ve boyutlara uyulması kesinlikle şarttır. Eğer bıçak yanlış biçimde bilenirse, fırça tipi kesicinin geri tepme ve fırlama riski artar ve yaralanmalara neden olabilir.

Hasarlı kesici uçun değiştirilmemesi veya tamir edilmemesi, ciddi yaralanmalara yol açabilir.

Bıçaklar çok keskindir, bıçakların bakımını yaparken daima koruyucu eldivenler giyiniz.

Genel kurallar

- Sadece önerilen koruyuculu aksesuarlar kullanınız! **Bkz. Önerilen kesici uçlara bakınız (Sayfa 21)**.
- Bıçağın dişlerini düzgün keskinlikte muhafaza ediniz! Talimatlarımıza uyunuz ve önerilen ölçülerdeki eğeleri kullanınız. Yanlış bilenmiş veya hasar görmüş bıçak, kaza riskini artırır (Şekil 61)
- Testere bıçağını doğru ayarda muhafaza ediniz. Talimatlarımıza uyunuz. Yanlış ayarlanmış bir testere bıçağı tutukluk yapma, geri tepme ve testere bıçağının hasar görmesi riskini artırır.
- Kesici uçta hasar veya çatlaklar olup olmadığını kontrol ediniz. Hasar görmüş bir kesici uç daima yenisiyle değiştirilmelidir (Şekil 62)
- Sıkça yeniden bileyiniz, mümkün olduğunca az eğeleyniz – eğenin iki ya da üç kez temas etmesi genellikle yeterlidir.

Dengenin bozulmasını önlemek için:

- Kesicileri her yeri aynı keskinlikte olacak şekilde bileyiniz – ana bıçağın biçimini hiç bir şekilde bozmayınız.
- Yaklaşık 5 kez bileme sonrasında, bıçağı satıcınıza kontrol ettiriniz.

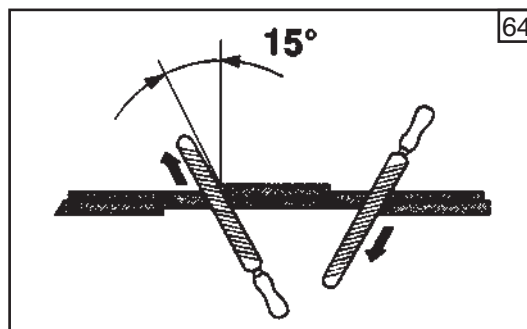

Údržba řezného nástroje



UPOZORNĚNÍ: Dodržení dále uvedených úhlů a rozměrů je zcela zásadní. Pokud je nůž nesprávně naostrěn, hrozí zvýšené riziko odskočení křovinořezu a zvýšené riziko odmrštění předmětů s nebezpečím poranění. Pokud nevyměníte, nebo nenecháte opravit řezný nástroj, může dojít k těžkému poranění. Nože jsou velmi ostré, při jejich údržbě vždy noste ochranné rukavice.

Obecné zásady

- Používejte jen řezné nástroje s doporučenými ochrannými štíty. **Viz Doporučené řezné nástroje (strana 21).**
- Zuby nožového kotouče musí být správně naostrěny. Řiďte se našimi pokyny a používejte pouze doporučenou tloušťku pilníku. Nesprávně naostrěné nebo poškozené nože zvyšují riziko úrazů. (obr. 61).
- Udržujte správné nastavení pilového kotouče. Řiďte se našimi pokyny. Nesprávně nasazený pilový kotouč zvyšuje riziko uvíznutí nebo zpětného rázu a kotouč poškozuje.
- Zkontrolujte, zda není řezný nástroj prasklý nebo poškozený. Poškozený řezný nástroj je vždy nutné vyměnit. (obr. 62).
- Často kotouč ostřete, ale snažte se obrousit co nejméně materiálu - obvykle stačí dva nebo tři záběry pilníku.

Proti nevyvážení kotouče

- Ostřete kotouč stejnoměrně - v žádném případě neměňte obrys základního tvaru.
- Po pátém naostrění si nechte kotouč zkontrolovat svým prodejcem.

Техобслуживание режущих насадок



ПРЕДОСТЕРЕЖЕНИЕ: Совершенно необходимо соблюдать указанные ниже углы и размеры. Неверная заточка ножа увеличивает риск отскока мотокосы и отбрасывания предметов с соответствующей опасностью получения травмы. Невыполнение замены или ремонта поврежденных режущих насадок может привести к серьезной травме. Нож очень острый, поэтому при выполнении работ по их техническому обслуживанию всегда используйте защитные перчатки.

Общие правила

- Используйте режущие насадки только с рекомендованными нами защитными щитками! См. Рекомендованные режущие насадки (Стр. 22).
- Следите за тем чтобы, зубья ножа были правильно заточены! Следуйте нашим инструкциям и используйте рекомендуемый калибр напильников. Неправильно заточенный или поврежденный нож увеличивает риск несчастного случая. (Рис. 61)
- Поддерживайте правильный развод дисковой пилы! Следуйте нашим инструкциям. Неверный развод дисковой пилы увеличивает опасность заклинивания и отскока, а также повреждения пилы.
- Проверьте режущие насадки на наличие трещин или повреждений. Поврежденные режущие органы всегда подлежат замене. (Рис. 62)
- Затачивайте чаще, снимая минимально возможное количество материала – обычно достаточными являются два или три прохода напильника.

Для предотвращения дисбаланса:

- Затачивайте режущие кромки равномерно – никоим образом не изменяйте контур ножа.
- После 5 повторных заточек отправьте нож своему дилеру для проверки.

Konserwacja przystawki tnącej



OSTRZEŻENIE: Bardzo istotne jest przestrzeganie wartości kątów i wymiarów określonych poniżej. Nieprawidłowe naostrzenie ostrza powoduje wzrost ryzyka występowania gwałtownych szarpnięć kosi spalinowej oraz wyrzucania spod niej przedmiotów, co grozi obrażeniami ciała. Niewymienienie bądź nienaprawienie uszkodzonej przystawki tnącej może doprowadzić do poważnych obrażeń ciała. Ostrza są bardzo ostre, dlatego podczas wykonywania na nich jakichkolwiek czynności należy zawsze nosić rękawice ochronne.

Zasady ogólne

- Należy stosować tylko przystawki tnące i osłony przez nas zalecane! **Więcej informacji w części Zalecane przystawki tnące (str. 22).**
- Należy pilnować, aby zęby ostrza były zawsze odpowiednio naostrzone! Należy postępować według naszych instrukcji i używać zalecanych typów pilników. Nieprawidłowo naostrzone bądź uszkodzone ostrze zwiększa ryzyko wypadków. (Rys. 61)
- Należy utrzymywać prawidłowe ustawienie ostrza tnącego! Należy przy tym przestrzegać naszych instrukcji. Nieprawidłowe ułożenie ostrza zwiększa ryzyko zablokowania i szarpnięć, a także uszkodzenia ostrza.
- Należy sprawdzać, czy przystawka tnąca nie jest uszkodzona lub popękana. Uszkodzoną przystawkę tnącą należy zawsze wymienić. (Rys. 62)
- Należy często ostrzyć ostrze, ścierając przy tym możliwie jak najmniej materiału — dwa lub trzy pociągnięcia pilnikiem są zazwyczaj wystarczające.

Unikanie nierównomiernego naostrzenia:

- Należy ostrzyć ostrza równomiernie — nie wolno w żaden sposób zmieniać oryginalnego kształtu ostrza.
- Po pięciokrotnym ostrzeniu należy zwrócić się do dealera w celu skontrolowania stanu ostrza.

CZ

RUS

UK

PL

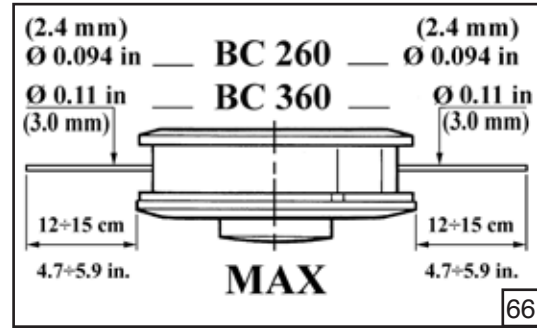
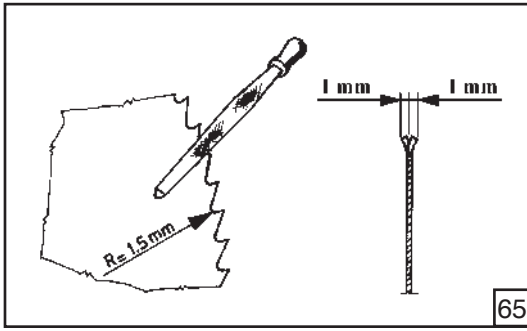

AVISO: Não repare acessórios de corte danificados soldando-os, endireitando-os ou modificando a sua forma. Isto pode fazer com que peças da ferramenta de corte se soltem, provocando lesões graves ou fatais.

Afiar os cortadores de relva e lâminas de relva

- Consulte a embalagem do acessório de corte para obter instruções sobre a forma correcta de afiar. Afiar lâminas e cortadores utilizando uma lima plana de corte simples.
- Afie todas as extremidades por igual para manter o equilíbrio da lâmina (Fig.61, pág. 74).



AVISO: Elimine sempre as lâminas que estiverem dobradas, torcidas, rachadas, partidas ou danificadas de qualquer outra forma. Nunca tente endireitar uma lâmina torcida para ser reutilizada. Use sempre lâminas originais do tipo especificado.

Afiar a lâmina de serra (apenas para BC 360 4T)

- Consulte a embalagem do acessório de corte para obter instruções sobre a forma correcta de afiar.
- Uma lâmina correctamente afiada é essencial para trabalhar com eficiência e evitar o desgaste desnecessário da lâmina e da serra (Fig.63).
- Certifique-se de que a lâmina está bem apoiada quando a limar. Use uma lima redonda de 5,5 mm.
 - O ângulo para limar é de 15°. Lime os dentes alternados para a direita e os intercalares para a esquerda. Se a lâmina tiver sido fortemente atingida por pedras, pode ser necessário reparar as extremidades superiores dos dentes com uma lima plana, em casos excepcionais. Se isso acontecer, deverá fazê-lo antes de limar com a lima redonda. As extremidades superiores devem ser limadas da mesma forma em todos os dentes. (Fig.64)



ΠΡΟΕΙΔΟΠΟΙΗΣΗ: Μην επισκευάζετε ποτέ χαλασμένα εξαρτήματα κοπής με συγκόλληση, ίσιωμα ή τροποποίηση του σχήματος. Αυτό μπορεί να προκαλέσει την απόσπαση κομματιών του εργαλείου κοπής με αποτέλεσμα σοβαρό ή θανάσιμο τραυματισμό.

Ακόνισμα χορτοκοπτικών και λεπίδων χόρτου

- Δείτε τη συσκευασία του εξαρτήματος κοπής για τις σωστές οδηγίες ακονίσματος. Ακονίστε τις λεπίδες και τους κόφτες με μια επίπεδη λίμα μονής κοπής.
- Ακονίστε όλες τις ακμές το εξίσου για να διατηρήσετε την ισορροπία της λάμας (Εικ.61, Σελ.74).



ΠΡΟΕΙΔΟΠΟΙΗΣΗ: Πάντοτε απορρίψτε μια λεπίδα η οποία, έχει στραβώσει, στρεβλώσει, ραγίσει, σπάσει ή έχει υποστεί οποιαδήποτε άλλη ζημιά. Ποτέ μην προσπαθήσετε να ισιώσετε μια στρεβλωμένη λεπίδα για να τη χρησιμοποιήσετε ξανά. Χρησιμοποιείτε μόνο τις αυθεντικές λεπίδες του καθορισμένου τύπου.

Ακόνισμα δίσκου κοπής (μόνο για το BC 360 4T)

- Δείτε τη συσκευασία του εξαρτήματος κοπής για τις σωστές οδηγίες ακονίσματος.
- Μια σωστά ακονισμένη λεπίδα είναι απαραίτητη για την αποτελεσματική εργασία και την αποφυγή περιττής φθοράς στη λεπίδα και το πριόνι καθαρισμού (Εικ.63).
- Βεβαιωθείτε ότι η λεπίδα στηρίζεται καλά όταν την λιμάρετε. Χρησιμοποιήστε στρογγυλή λίμα 5.5 mm.
 - Η γωνία τροχίσματος είναι 15°. Λιμάρετε τα εναλλάξ δόντια στα δεξιά και τα ανάμεσα στα αριστερά. Εάν η λεπίδα έχει σημαδευτεί βαθιά από πέτρες μπορεί να χρειάζεται τροχίσμα η επάνω ακμή των δοντιών με μια επίπεδη λίμα, σε εξαιρετικές περιπτώσεις. Στην περίπτωση αυτή, αυτό πρέπει να γίνει πριν από το τροχίσμα με τη στρογγυλή λίμα. Οι επάνω ακμές πρέπει να λιμαριστούν κατά το ίδιο ποσό για όλα τα δόντια. (Εικ.64)



UYARI: Hasarlı kesici uçları asla, kaynak yaparak, düzleştirerek veya şeklini değiştirerek onarmayınız. Bu, kesme aletinin parçalarının kopmasına ve ciddi veya ölümcül yaralanmalara neden olabilir.

Çim kesicileri ve çim bıçaklarını bileme

- Doğru bileme hakkında bilgi için kesici ucun ambalajı üzerindeki talimatlara bakınız. Bıçak ve kesicileri, tek-tarafli yassı eğe kullanarak bileyiniz.
- Bıçağın dengesini korumak için tüm kenarlarını eşit şekilde bileyiniz (Şekil 61, sayfa 74).



UYARI: Herhangi bir şekilde eğrilmiş, bükülmüş, çatlak, kırık veya hasar görmüş bir bıçağı daima imha ediniz. Bükülmüş bir bıçağı yeniden kullanmak amacıyla asla düzeltmeye çalışmayınız. Sadece belirtilen tiplerde orijinal bıçaklar kullanınız.

Testere bıçağının bilenmesi (sadece BC 360 4T için)

- Doğru bileme hakkında bilgi için kesici ucun ambalajı üzerindeki talimatlara bakınız.
- Etkin bir şekilde çalışmak ve bıçağın ve kesicinin boş yere aşınmasını önlemek için, bıçağın doğru bir biçimde bilenmesi şarttır (Şekil 63).
- Bıçağınızın, eğe yapılırken iyi desteklenmiş olduğundan emin olunuz. 5.5 mm yuvarlak eğe kullanınız.
 - Eğeleme açısı 15°'dir. Değişken yönlü dişliyi sağa doğru eğeyiniz ve arasında kalanları ise sola doğru eğeyiniz. İstisnai durumlarda, eğer bıçak taşlardan dolayı ağır biçimde aşınmışsa, dişlinin üst kenarlarının düz eğeyle düzeltilmesi gerekebilir. Böyle bir durumda, bu işlem yuvarlak eğeyle bileme işleminden önce yapılmalıdır. Üst kenarlar tüm dişlilerle aynı miktarda eğelenmelidir (Şekil 64)

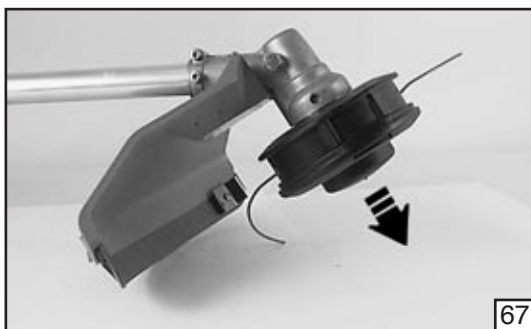

67



68



UPOZORNĚNÍ: Nikdy se nesnažte opravovat poškozený řezný nástroj ohýbáním, narovnáváním nebo jiným tvarováním. Jednotlivé díly řezného nástroje by se mohly uvolnit a způsobit vážné či smrtelné zranění.

Ostření nožových kotoučů na trávu

- Správné pokyny jsou uvedeny na obalu řezných nástrojů. Ostřete čepel s použitím jednostranného plochého pilníku.
- Naostřete všechny hrany rovnoměrně, abyste zachovali vyvážení kotouče (obr. 61, strana 74).



UPOZORNĚNÍ: Nožový kotouč, který je ohnutý, zkrivený, naprasklý, ulomený, nebo jakýmkoli jiným způsobem poškozený, vždy zlikvidujte. Nikdy se nepokoušejte narovnat zkrivený kotouč a opět jej použít. Používejte jen originální kotouče uvedeného typu.

Ostření pilového kotouče (pouze pro BC 360 4T)

- Správné pokyny jsou uvedeny na obalu řezných nástrojů.
- Správně naostřený nůž je zásadní pro efektivní práci a zabraňuje zbytečnému opotřebení kotouče a zubů (obr. 63).
- Při pilování musí být kotouč dobře zajištěn. Používejte kulatý pilník 5,5 mm.
- Pilovací úhel je 15°. Každý druhý zub pilujte doprava a zuby mezi nimi doleva. Jestliže má čepel hodně důlků od kamenů, může být ve výjimečných případech nutné zarovnat horní kraje zubů plochým pilníkem. Tento postup je nutné provést před pilováním kulatým pilníkem. Horní okraje je nutné u všech zubů opílovat stejně (obr. 64).



ПРЕДОСТЕРЕЖЕНИЕ: Никогда не ремонтируйте поврежденные режущие насадки путем сварки, рихтовки или изменения их формы. Это может привести к отделению частей режущих насадок с последующей серьезной или даже летальной травмой.

Zatочка nožey i diskov pro trávu

- Instrukce pro zatочku rezujujich organov Vy najdete na ich upakovke. Dlja zatocki nožey i diskov ispol'zujte plošij napil'nik s odinarnoj nasечкой.
- Затачивайте все кромки ножа одинаково для сохранения его балансировки (Рис. 61, стр. 74).



ПРЕДОСТЕРЕЖЕНИЕ: Всегда заменяйте ножи, которые погнулись, искривились, сломались, имеют трещины или любой другой дефект. Никогда не пытайтесь выпрямить погнувшийся нож для его последующего использования. Используйте только оригинальные ножи указанного типа.

Zatочka diskovoj pily (tol'ko dlia BC 360 4T)

- Instrukce pro zatocku rezujujich organov Vy najdete na ich upakovke.
- Pravil'naja zatocka pily krajne važna dlia obespečenia efekтивnosti raboty i predotvraščenia izlišnego iznosa pily (Рис. 63).
- Перед заточкой дисковой пилы убедитесь, что она надежно закреплена. Используйте 5,5-мм круглый напильник.
- Угол заточки составляет 15°. Затачивайте зубья через один вправо и влево. В исключительных случаях при наличии выбоин от камней может потребоваться правка верхних кромок зубьев плоским напильником. При наличии такой необходимости эту операцию следует выполнять перед заточкой круглым напильником. Верхние кромки должны быть сточены на одинаковую величину на всех зубьях. (Рис. 64)



OSTRZEŻENIE: Nigdy nie wolno próbować naprawiać uszkodzonego ostrza poprzez spawanie, prostowanie go bądź zmienianie kształtu. Może to powodować odrywanie się fragmentów narzędzia tnącego i doprowadzić do poważnych bądź śmiertelnych obrażeń ciała.

Ostrzenie wycinarek do trawy i ostrzy do trawy

- Instrukcje prawidłowego ostrzenia znajdują się w opakowaniu przystawki tnącej. Ostrza i wycinarki należy ostrzyć przy użyciu płaskiego pilnika o nacięciu pojedynczym.
- Należy ostrzyć wszystkie krawędzie w jednakowym stopniu, aby utrzymać równomierne naostwienie ostrza (rys. 61, str. 74).



OSTRZEŻENIE: Ostrze, które jest pocięte, zniekształcone, pęknięte lub uszkodzone w jakikolwiek inny sposób, należy wyrzucić. Nie wolno próbować prostować odkształconego ostrza w celu jego dalszego używania. Należy stosować tylko oryginalne ostrza określonego typu.

Ostrzenie ostrzy tnących (tylko model BC 360 4T)

- Instrukcje prawidłowego ostrzenia znajdują się w opakowaniu przystawki tnącej.
- Prawidłowe naostwienie ostrza jest niezbędne dla zapewnienia wydajnej pracy oraz uniknięcia niepotrzebnego zużycia się ostrza i wycinarki (rys. 63).
- Podczas ostrzenia ostrze musi być dobrze wsparte. Należy używać 5,5-milimetrowego pilnika okrągłego.
- Właściwy kąt ostrzenia to 15°. Należy ostrzyć co drugi ząb w prawo, a pozostałe w lewo. W wyjątkowych przypadkach, jeśli ostrze zostało poważnie poszczerbione przez kamienie, konieczne może być obrócenie szczytów krawędzi zębów pilnikiem płaskim. Jeśli zachodzi taka potrzeba, należy to zrobić przed ostrzeniem pilnikiem okrągłym. Szczyty wszystkich zębów należy spilować w jednakowym stopniu. (Rys. 64)

CZ

RUS

UK

PL

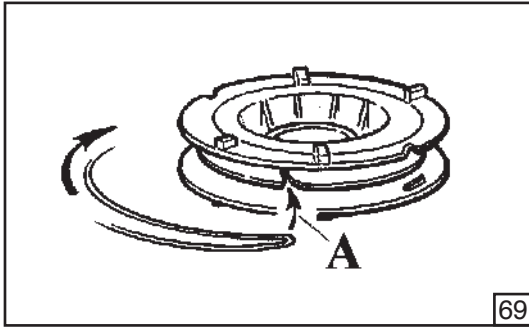

69



70A



70B

P

Ajuste a regulação da lâmina. Deve ser de 1 mm. (Fig.65, pág. 76)

Cabeça de corte



CUIDADO: Certifique-se sempre de que a corda de corte está bem enrolada à volta do cilindro, caso contrário a máquina irá produzir uma vibração prejudicial.

- Use apenas as cabeças e cordas de corte recomendadas. Estas foram testadas pelo fabricante para se adaptar a um tamanho de motor específico.
- Utilize apenas fio do mesmo diâmetro do original, para evitar sobrecargas do motor (Fig.66).
- Para conseguir tirar mais fio da cabeça de corte, bata ligeiramente do solo enquanto está a trabalhar (Fig.67). **NOTA:** não bata com a cabeça de nylon contra pontos duros, tais como cimento ou pedras; pode ser perigoso.

Substituição do fio de nylon

1. Pressione a presilha (Fig.68) e retire a tampa e a bobina interna.
2. Dobre o fio em dois, deixando uma ponta de 5.5 pol. (14 cm) mais comprida do que a outra. Prenda o fio na ranhura (A, Fig.69). Enrole o fio na direcção da seta, cada ponta na respectiva abertura, regularmente, sem as cruzar.
3. Quando acabar de enrolar, bloqueie as ranhuras (Fig.70A) Monte a mola. Faça deslizar o fio através do ilhó (Fig.70B) e puxe-o para fora. Fixe a cabeça com a tampa.

GR

Ρυθμίστε τη ρύθμιση της λεπίδας. Αυτή πρέπει να είναι 1 mm. (Εικ.65, Σελ.76)

Κεφαλή χορτοκοπτικού



ΠΡΟΣΟΧΗ: Διασφαλίστε πάντοτε ότι το κορδόνι του χορτοκοπτικού είναι τυλιγμένο εφαρμοστά και ομοιόμορφα γύρω από το τύμπανο, διαφορετικά το μηχάνημα θα παράγει επιβλαβείς κραδασμούς.

- Χρησιμοποιείτε μόνο τις συνιστώμενες κεφαλές χορτοκοπτικού και κορδόνι χορτοκοπτικού. Τα εξαρτήματα αυτά έχουν ελεγχθεί από τον κατασκευαστή και διαπιστωθεί ότι είναι κατάλληλα για ένα συγκεκριμένο μέγεθος κινητήρα.
- Χρησιμοποιήστε μόνο κλωστή της ίδιας διαμέτρου με την αρχική για να αποφύγετε υπερφόρτωση του κινητήρα (Εικ.66).
- Για να βγει περισσότερη κλωστή από την κεφαλή κοπής, κτυπήστε την ελαφρά στο έδαφος κατά τη λειτουργία (Εικ.67). **ΣΗΜΕΙΩΣΗ:** Μη κτυπάτε ποτέ τη νάilon κεφαλή σε σκληρά σημεία όπως σκυρόδεμα ή πέτρες, θα μπορούσε να είναι επικίνδυνο.

Αντικατάσταση της νάilon κλωστής

1. Πιέστε το γλωσσίδι (Εικ.68) και αφαιρέστε το κάλυμμα και το εσωτερικό καρούλι.
2. Επιστρέψτε πίσω τη κλωστή, αφήνοντας το ένα άκρο 14 cm μακρύτερο από το άλλο. Ασφαλίστε την κλωστή στην εγκοπή (A, Εικ.69). Τυλίξτε την κλωστή στην κατεύθυνση του βέλους, κάθε άκρο στην εγκοπή του, χωρίς να τα διασταυρώσετε.
3. Στο τέλος του τυλίγματος, ασφαλίστε στις εγκοπές (Εικ.70A) Συναρμολογήστε το ελατήριο. Περάστε την κλωστή από την οπή (Εικ.70B) και τραβήξτε την προς τα έξω. Ασφαλίστε την κεφαλή με το πλαστικό.

TR

Bıçak ayarını yapınız. Bu 1 mm olmalıdır (Şekil 65, sayfa 76)

Trimer başlığı



İKAZ: Trimer kordonunun sıkıca sarılmış olduğundan emin olunuz, hatta tambur etrafına bile. Aksi halde, makine zararlı titreşim meydana getirecektir.

- Sadece önerilen trimer başlıklarını ve trimer kordonlarını kullanınız. Bunların, özellikle motor boyutuna uygunluğu imalatçı tarafından test edilmiştir.
- Motorda aşırı yüklenmeyi önlemek için, orijinal olarak sadece aynı çapın şeridini kullanınız (Şekil 66).
- Kesme başlığının dışında daha çok şerit elde etmek için, çalışırken onu zemine hafifçe vurunuz (Şekil 67). **NOT:** naylon başlığı asla beton veya taş gibi sert yerlere çarpmayınız, tehlikeli olabilir.

Naylon şeridin değiştirilmesi

1. Dile bastırınız (Şekil 68) ve kapak ile iç makarayı çıkartınız.
2. Şeridi, bir ucu diğerinden 5.5 inç (14 cm) daha uzun olacak şekilde katlayınız. Şeridi çentik kısmına oturtunuz (A, Şekil 69). Şeridi ok işareti yönünde, her bir ucu yarığuna oturacak şekilde ve birbiriyle kesiştirmeden sarınız.
3. Sarım sonunda yarıkları kilitleyiniz. (Şekil 70A) Yayı takınız. Şeridi delikten geçiriniz (Şekil 70B) ve dışarı doğru çekiniz. Başlığı kapağı kapatarak kilitleyiniz.



Seřídte nastavení zubů pilového kotouče. Musí být 1 mm (obr. 65, strana 76).

Vyžínací hlava



VAROVÁNÍ: Vždy zkontrolujte, zda je struna hlavy pevně a rovnoměrně namotaná na cívku, jinak bude křovinořez nepříjemně vibrovat.

- Používejte jen doporučené vyžínací hlavy a struny. Byly otestovány výrobcem a hodí se k danému objemu motoru.
- Používejte jen strunu stejného průměru, jako je originální struna, aby nedošlo k přetížení motoru (obr. 66).
- Chcete-li vytáhnout více struny z vyžínací hlavy, lehce jí klepněte při práci o zem (obr. 67). **POZNÁMKA:** nikdy neklepte vyžínací hlavou o tvrdé plochy jako je beton nebo kameny, mohlo by to být nebezpečné.

Výměna nylonové struny

1. Stiskněte západku (obr. 68) a odstraňte kryt a vnitřní cívku.
2. Přeložte strunu a ponechte jeden konec o 5,5» (14 cm) delší, než druhý konec. Zablokujte strunu v zářezu (A, obr. 69). Naviňte strunu ve směru šipky, každý konec do příslušné štěrbině, pravidelně, bez vzájemného zkřížení.
3. Po navinutí ji zajistěte v zářezích (obr. 70A) Nasaďte pod cívku pružinu. Protáhněte strunu očkem (obr. 70B) a vytáhněte ji směrem ven. Uzavřete hlavu zaklapnutím krytu.

Отрегулируйте развод зубьев дисковой пилы. Он должен быть равен 1 мм. (Рис. 65, стр.76)

Головка триммера



ПРЕДОСТЕРЕЖЕНИЕ: Всегда проверяйте, чтобы леска была туго и равномерно намотана на барабан, в противном случае на машине будут создаваться вредные вибрации.

- Используйте только рекомендованные головки триммера и леску. Они были протестированы изготовителем на соответствие машине конкретного размера.
- Во избежание перегрузки двигателя используйте только леску того же диаметра, который имела первоначальная леска (Рис. 66).
- Чтобы выпустить больше лески из головки, во время работы слегка стукните ей по земле (Рис. 67). **ПРИМЕЧАНИЕ:** ни в коем случае не допускайте ударов головки с леской о такие твердые предметы, как бетонные блоки или камни, это может быть опасным.

Замена нейлоновой лески

1. Нажмите на язычок (Рис. 68) и снимите крышку и внутреннюю шпулю.
2. Сложите леску вдвое, оставив один конец на 5,5 дюймов (14 см) длиннее другого. Зафиксируйте леску в пазу (А, Рис. 69). Намотайте леску в направлении стрелки, укладывая каждый конец в собственную канавку, равномерно и без пересечений друг с другом.
3. По окончании намотки зафиксируйте леску в прорезях (Рис. 70А) Установите пружину. Пропустите леску в отверстие (Рис. 70В) и вытяните наружу. Закройте крышку головки.

Wyregulować ustawienie ostrza. Powinno ono wynosić 1 mm. (rys. 65, str. 76)

Głowica tnąca



PRZESTROGA: Należy się zawsze upewnić, czy żyłka tnąca jest ciasno owinięta wokół bębna. W przeciwnym razie urządzenie będzie wytwarzało szkodliwe vibracje.

- Należy stosować tylko zalecane głowice i żyłki tnące. Zostały one przetestowane przez producenta i są odpowiednie do danego rozmiaru silnika.
- Należy używać wyłącznie żyłek o tej samej średnicy co oryginalna, aby uniknąć przeciążenia silnika (rys. 66).
- Aby wysunąć dłuższy fragment żyłki z głowicy tnącej, należy postukać nią delikatnie o podłoże podczas pracy (rys. 67). **UWAGA:** Nigdy nie należy stukać nylonową głowicą o twarde materiały, takie jak beton czy kamienie, ponieważ może być to niebezpieczne.

Wymiana żyłki nylonowej

1. Nacisnąć kłapkę (rys. 68), zdjąć pokrywę i wyjąć szpulę znajdującą się wewnątrz.
2. Umieścić nową żyłkę, tak aby z jednej strony pozostał fragment o 14 cm dłuższy niż z drugiej. Zablokować żyłkę w nacięciu (A, rys. 69). Owinąć żyłkę w kierunku wskazywanym przez strzałkę, umieszczając każdy z końców w odpowiedniej szczelinie. Należy to robić równomiernie i uważać, aby końce się nie krzyżowały.
3. Po zakończeniu nawijania zablokować żyłkę w szczelinach (rys. 70A). Założyć sprężynę. Przełożyć żyłkę przez otwór (rys. 70B) i wyciągnąć na zewnątrz. Zablokować głowicę pokrywą.

CZ

RUS

UK

PL

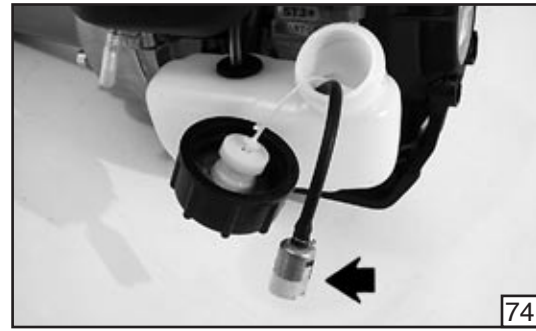

P

Manutenção

Afinação do carburador

Antes de afinar o carburador, limpe as aberturas da tampa como mostra a **Fig.71, pág.79** e o filtro de ar **Fig.72**, consulte as Secções Funcionamento-Arranque da máquina e Manutenção-Filtro de ar para mais informações. Deixe o motor aquecer antes de afinar o carburador.

Este motor foi concebido e fabricado para satisfazer as normas EURO Fase 2. O carburador está afinado de fábrica e não deve precisar de afinação. Só é permitida a afinação do parafuso “T” do carburador (**Fig.73**).



AVISO: Não modifique o carburador seja de que forma for; nesse caso, o motor não estaria em conformidade com as normas de emissões.

Afinação da velocidade de ralenti

- Se o motor arrancar, funcionar e acelerar mas não funcionar ao ralenti, rode o parafuso do ralenti “T” para a direita para aumentar a velocidade do ralenti (**Fig.73**).
- Se o acessório de corte ficar em ralenti, rode o parafuso da velocidade do ralenti “T” para a esquerda para reduzir as RPM ao ralenti e pare o movimento do acessório de corte. Se o acessório de corte ainda rodar ao ralenti, contacte uma oficina autorizada para afinar e não utilize a roçadora até estar reparada.

Filtro de combustível

Verifique o filtro de combustível (**Fig.74**) periodicamente. Substitua-o se estiver contaminado ou danificado.

GR

Συντήρηση

Ρύθμιση του καρμπυρατέρ

Πριν τη ρύθμιση του καρμπυρατέρ, καθαρίστε τα ανοίγματα αερισμού του καλύμματος όπως φαίνεται στην **Εικ.71, Σελ.79**, και το φίλτρο αέρα όπως φαίνεται στην **Εικ.72**, ανατρέξτε στα τμήματα Λειτουργία-Μονάδα εκκίνησης και Συντήρηση-Φίλτρο αέρα για λεπτομέρειες. Αφήστε τον κινητήρα να προθερμανθεί πριν τη ρύθμιση του καρμπυρατέρ.

Ο κινητήρας αυτός έχει σχεδιαστεί και κατασκευαστεί για είναι σύμφωνος με τους κανονισμούς EURO Phase 2. Το καρμπυρατέρ είναι ρυθμισμένο από το εργοστάσιο και δε χρειάζεται ρύθμιση. Το καρμπυρατέρ επιτρέπει τη ρύθμιση μόνο της βίδας “T” (**Εικ.73**).



ΠΡΟΕΙΔΟΠΟΙΗΣΗ: Μην τροποποιήσετε το καρμπυρατέρ με οποιονδήποτε τρόπο διότι σε τέτοια περίπτωση ο κινητήρας δε θα λειτουργεί σύμφωνα με τους κανονισμούς εκπομπών.

Ρύθμιση στροφών ρελαντί

- Εάν ο κινητήρας εκκινείται, λειτουργεί και επιταχύνει αλλά δε λειτουργεί στο ρελαντί, περιστρέψετε τη βίδα ρελαντί “T” δεξιόστροφα για αυξήσετε τις στροφές του ρελαντί (**Εικ.73**).
- Εάν το κοπτικό εξάρτημα περιστραφεί στο ρελαντί, περιστρέψτε τη βίδα στροφών ρελαντί “T” αριστερόστροφα για να μειωθούν οι ΣΑΛ του ρελαντί και να σταματήσει η κίνηση του κοπτικού εξαρτήματος. Εάν το εξάρτημα κοπής συνεχίζει κινείται σε ταχύτητα ρελαντί, επικοινωνήστε με έναν αντιπρόσωπο σέρβις για τη ρύθμιση και διακόψτε τη χρήση μέχρι να πραγματοποιηθεί η επισκευή.

Φίλτρο καυσίμου

Ελέγχετε το φίλτρο καυσίμου (**Εικ.74**.) περιοδικά. Αντικαταστήστε το εάν είναι ρυπασμένο ή κατεστραμμένο.

TR

Bakım

Karbüratör Ayarı

Karbüratörü ayarlamadan önce, ayrıntılar için İşletim-Çalıştırma Ünitesi ve Bakım-Hava Filtresi Bölümleri'ne başvurarak, kapak deliklerini **Şekil 71'te, sayfa 79** gösterildiği gibi ve hava filtresini **Şekil 72'de** gösterildiği gibi temizleyiniz. Karbüratör ayarından önce motorun ısınmasını bekleyiniz.

Bu motor, Avrupa Aşama 2 tüzüğüne uygun olarak tasarlanmış ve imal edilmiştir. Karbüratörün ayarı fabrikada yapılmıştır ve ayarlanması gerekmez. Karbüratör yalnızca “T” vidasının ayarlanmasına olanak vermektedir (**Şekil 73**).



UYARI: Motorun emisyonlar tüzüğü uyarınca çalışmasını etkileyecek bir karbüratör değişikliği yapmayınız.

Rölanti Hızı Ayarı

- Eğer motor çalışmaya başlar, çalışır ve hızlanır ancak rölantiye geçmezse; rölanti hızı vidasını “T” rölanti hızını arttırmak için saat yönünde döndürünüz (**Şekil 73**).
- Eğer kesici uç motor rölantideyken dönerse, rölanti hızı vidasını (T) rölanti devrini azaltmak için kesici ucun dönmesi duruncaya kadar saatin tersi yönde döndürünüz. Eğer kesici uç rölanti hızındayken hala hareket ediyorsa, ayar yapması için Yetkili Servisle temasa geçiniz ve tamir edilinceye kadar kullanmayınız.

Yakıt Filtresi

Yakıt filtresini periyodik olarak (**Şekil 74**) kontrol ediniz. Kirli ya da hasarlıysa yenisiyle değiştiriniz.

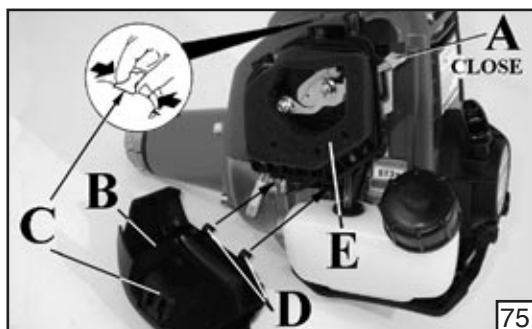

Údržba

Seřízení karburátoru

Před seřizováním karburátoru vyčistěte větrací otvory v krytu **obr. 71, strana 79** a vzduchový filtr jako na **obr. 72**, další podrobnosti najdete v částech Provoz - startér a Údržba - vzduchový filtr. Před seřizováním karburátoru nechte motor zahřát.

Motor byl zkonstruován a vyroben v souladu s požadavky EURO Předpisy, fáze 2. Karburátor je nastaven ve výrobním závodě a seřízení by nemělo být potřeba. Karburátor umožňuje jen seřízení šroubu «T» (**obr. 73**).



UPOZORNĚNÍ: Neupravujte žádným způsobem karburátor, protože motor by pak nefungoval v souladu s předpisy o emisích.

Nastavení volnoběžných otáček

- Jestliže motor startuje, běhá a po přidání plynu zvyšuje otáčky, ale neběží na volnoběh, zvýšte volnoběžné otáčky pootočením šroubu pro seřízení volnoběžných otáček « T » doprava, ve směru hodinových ručiček (**obr. 73**).
- Pokud se při volnoběhu řezný nástroj pohybuje, snižte volnoběžné otáčky a zastavte pohyb řezného nástroje pootočením šroubu pro seřízení volnoběžných otáček «T» doleva, proti směru hodinových ručiček. Pokud se řezný nástroj pohybuje ve volnoběžných otáčkách i po seřízení, obraťte se s žádostí o seřízení na servis a křovinořez nepoužívejte, dokud nebude opraven.

Palivový filtr

Palivový filtr (**obr. 74**) pravidelně kontrolujte. Je-li zanesený nebo poškozený, vyměňte jej.

Техническое обслуживание

Регулировка карбюратора

Перед тем, как приступить к регулировке карбюратора, прочистите вентиляционные отверстия крышки, как показано на **Рис. 71, стр. 79**, и воздушный фильтр, как показано на **Рис. 72**, см. подробности в параграфе “Блок стартера” раздела “Эксплуатация” и в параграфе “Воздушный фильтр” раздела “Техническое обслуживание”. Перед тем, как приступить к регулировке карбюратора, дайте двигателю прогреться.

Данный двигатель разработан и изготовлен для удовлетворения положениям стандарта EURO 2. Карбюратор уже отрегулирован на заводе-изготовителе и не требует дополнительной регулировки. Конструкция карбюратора позволяет выполнять регулировку только винта “Т” (**Рис. 73**).



ПРЕДОСТЕРЕЖЕНИЕ: Не вносите никаких изменений в конструкцию карбюратора, в противном случае двигатель не будет соответствовать требованиям к выбросам.

Регулировка скорости холостого хода

- Если двигатель запускается, не глохнет, набирает обороты, но не работает на холостом ходу, поверните винт холостого хода “Т” по часовой стрелке для увеличения оборотов (**Рис. 73**).
- Если режущая насадка вращается на холостом ходу, поверните винт регулировки холостого хода “Т” против часовой стрелки для уменьшения оборотов холостого хода и прекращения вращения насадки. Если режущая насадка продолжит вращаться на холостом ходу, обратитесь в сервисную мастерскую для регулировки и не эксплуатируйте машину до ее выполнения.

Топливный фильтр

Периодически проверяйте состояние топливного фильтра (**Рис. 74**). Если он окажется загрязненным или поврежденным, замените его.

Konserwacja

Regulacja gaźnika

Przed przystąpieniem do regulacji gaźnika należy oczyścić otwory wentylacyjne w pokrywie, jak pokazano na **rys. 71, str. 79**, oraz filtr powietrza, jak pokazano na **rys. 72**. Szczegółowe informacje znajdują się w częściach Eksploatacja-Uruchamianie silnika oraz Konserwacja-Filtr powietrza. Przed przystąpieniem do regulacji gaźnika należy odczekać, aż silnik się ochłodzi.

Silnik w tym urządzeniu został zaprojektowany i wyprodukowany tak, aby spełniał normy przepisów EURO Phase 2. Gaźnik jest konfigurowany fabrycznie i nie powinien wymagać dodatkowych regulacji. Możliwa jest jedynie regulacja śruby „T” (**rys. 73**).



OSTRZEŻENIE: Nie należy w żaden sposób modyfikować gaźnika, ponieważ wówczas praca silnika przestanie być zgodna z normami emisji spalin.

Regulacja prędkości obrotowej biegu jałowego

- Jeśli silnik się uruchamia, pracuje i przyspiesza, ale nie pracuje na biegu jałowym, należy przekręcić śrubę obrotów biegu jałowego „T” w kierunku zgodnym z ruchem wskazówek zegara w celu zwiększenia prędkości obrotowej biegu jałowego (**rys. 73**).
- Jeśli przystawka tnąca obraca się na biegu jałowym, należy przekręcić śrubę „T” w kierunku przeciwnym do ruchu wskazówek zegara w celu zmniejszenia prędkości obrotowej biegu jałowego i powstrzymania ruchu przystawki tnącej. Jeśli po wykonaniu regulacji przystawka tnąca nadal porusza się z prędkością biegu jałowego, należy się skontaktować z punktem serwisowym i do momentu naprawy nie używać urządzenia.

Filtr paliwa

Okresowo sprawdzać filtr paliwa (**rys. 74**). Jeśli jest zanieczyszczony lub uszkodzony, należy go wymienić.

CZ

RUS

UK

PL

0.024-0.028 in (0.6-0.7 mm)



CMR5H

77

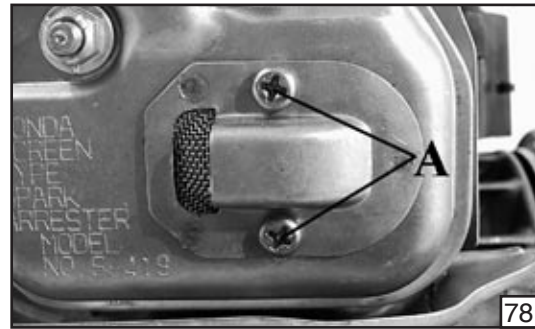

78

P

Filtro de ar



AVISO: Não limpe o filtro com gasolina ou outro solvente inflamável, para evitar riscos de incêndio ou a formação de emissões de vapores perigosas.

Se notar uma quebra de potência, verifique o filtro de ar.

Desloque a alavanca de arranque (A, Fig.75, pág.81) para a posição CLOSE (para cima).

Retire a tampa do filtro de ar (B) desengatando a presilha superior (C) na parte superior da tampa do filtro de ar e as duas presilhas inferiores (D). Verifique o filtro de ar (E) todos os dias; substitua o filtro se estiver sujo ou danificado. Lave o elemento num solvente não inflamável ou com um elevado ponto de inflamação e seque bem. Mergulhe o filtro em óleo do motor limpo e esprema o óleo em excesso. Volte a instalar o filtro. Monte novamente a tampa do filtro (B) inserindo as presilhas inferiores (D); em seguida, insira a presilha superior (C).

Um filtro usado nunca pode ficar totalmente limpo. É aconselhável substituir o filtro de ar por um novo após 1 ano ou 100 horas de funcionamento. Certifique-se de que a tampa e o suporte estão limpos antes de instalar o novo filtro.



CUIDADO: Não ligue o motor sem o filtro de ar, pois pode provocar graves danos. Certifique-se de que o filtro de ar está correctamente colocado na tampa do filtro antes de montar de novo. Substitua sempre os filtros danificados. Não limpe o filtro com uma escova.

GR

Φίλτρο αέρα



ΠΡΟΕΙΔΟΠΟΙΗΣΗ: Μην καθαρίζετε το φίλτρο σε βενζίνη ή άλλο εύφλεκτο διαλύτη για να αποφύγετε τη δημιουργία κινδύνου πυρκαγιάς ή την παραγωγή επιβλαβών πτητικών εκπομπών.

Εάν σημειωθεί πτώση ισχύος, ελέγξτε το φίλτρο αέρα.

Τραβήξτε το μοχλό τσοκ (A, Εικ.75, Σελ.81) στη θέση ΚΛΕΙΣΤΟ (προς τα πάνω).

Αφαιρέστε το κάλυμμα του φίλτρου αέρα (B) απαγκιστρώνοντας το επάνω γλωσσίδι (C) στην κορυφή του καλύμματος του φίλτρου αέρα και τα δύο κάτω γλωσσίδια του (D).

Ελέγχετε το φίλτρο αέρα (E) κάθε μέρα, αλλάξτε το φίλτρο εάν δεν είναι καθαρό ή έχει καταστραφεί. Πλύνετε το στοιχείο σε άφλεκτο ή με υψηλό σημείο ανάφλεξης διαλύτη και στεγνώστε το καλά. Μουσκέψτε το φίλτρο σε καθαρό λάδι κινητήρα και στύψτε να φύγει το πλεονάζον λάδι. Επανατοποθετήστε το φίλτρο αέρα. Επανατοποθετήστε το κάλυμμα του φίλτρου (B) εισάγοντας τα κάτω γλωσσίδια του (D) και στη συνέχεια εισάγετε το επάνω γλωσσίδι (C).

Ένα μεταχειρισμένο φίλτρο δεν μπορεί ποτέ να καθαριστεί απόλυτα. Συνιστάται να αλλάζετε το φίλτρο αέρα με ένα καινούριο μετά από 1 χρόνο ή 100 ώρες λειτουργίας. Βεβαιωθείτε ότι το κάλυμμα και το στήριγμα είναι καθαρά πριν τοποθετήσετε το νέο φίλτρο.



ΠΡΟΣΟΧΗ: Ποτέ μη λειτουργείτε τον κινητήρα χωρίς το φίλτρο αέρα, μπορεί να προκληθεί σοβαρή βλάβη. Βεβαιωθείτε ότι το φίλτρο αέρα είναι σωστά τοποθετημένο στο κάλυμμα φίλτρου αέρα πριν την επανασυναρμολόγηση. Πάντα αντικαθιστάτε τα κατεστραμμένα φίλτρα. Μη καθαρίζετε ένα φίλτρο με βούρτσα.

TR

Hava Filtresi



UYARI: Herhangi bir yangın tehlikesi yaratmamak veya zararlı gaz emisyonları oluşturmamak için, filtreyi benzin veya yanıcı herhangi bir sıvı içinde temizlemeyiniz.

Eğer bir güç azalması hissedilirse, hava filtresini kontrol ediniz.

Takoz kolunu (A, Şekil 75, sayfa 81) CLOSE (yukarıya doğru) pozisyonuna getiriniz.

Hava filtresi kapağını (B), hava filtresi kapağının üzerinde bulunan sekmenin/dilin (C) ve onun iki alt sekmelinin/dilinin (D) kancalarını çıkararak çıkarınız.

Hava filtresini (E) her gün kontrol ediniz; eğer kirli veya hasarlıysa filtreyi değiştiriniz. Maddeyi, yanmayan ya da yanma noktası yüksek bir sıvı içerisinde yıkayıp, iyice kurulaştırınız. Filtreyi temiz motor yağı içerisinde ıslatınız ve fazla yağı süzünüz. Hava filtresini geri takınız. Alt sekmeleri/dilleri (D) takarak hava filtresi kapağını (B) geri takınız, daha sonra üst sekmeyi takınız (C).

Kullanılmış bir hava filtresi asla tam olarak temizlenemez. Hava filtrenizi, 1 yıllık ya da 100 saatlik işletiminden sonra yenisiyle değiştirmeniz önerilir. Yeni filtreyi kurmadan önce, kapağın ve desteğin temiz olduğundan emin olunuz.



İKAZ: Motoru asla hava filtresiz kullanmayınız, ciddi hasar meydana gelebilir. Geri takılmadan önce, hava filtresinin hava filtresi kapağına doğru yerleştirildiğinden emin olunuz. Hasar gören filtreleri daima değiştiriniz. Filtreyi asla bir fırçayla temizlemeyiniz.

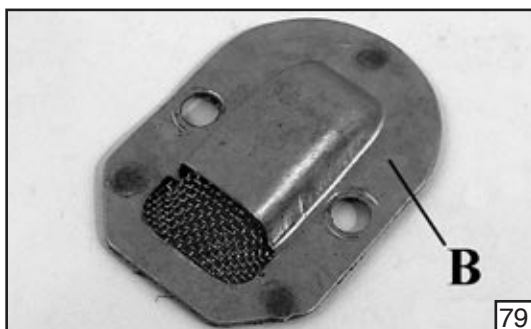

Vzduchový filtr



UPOZORNĚNÍ: Aby nedošlo ke vzniku požáru nebo tvorbě škodlivých výparů, nečistěte filtr v benzínu nebo jiných hořlavých rozpouštědlech.

Při poklesu výkonu zkontrolujte vzduchový filtr.

Páčku sytiče (A, obr. 75, strana 81) nastavte do horní polohy ZAVŘENO.

Sejměte kryt vzduchového filtru (B) uvolněním horní západky (C) nahoře na krytu vzduchového filtru a dvou dolních úchytek (D).

Vzduchový filtr kontrolujte (E) denně; jestliže není čistý nebo je poškozený, vyměňte jej. Filtr umyjte v nehořlavém rozpouštědle, nebo v rozpouštědle s vysokým bodem vznícení a důkladně jej vysušte. Lehce navlhčete filtr čistým motorovým olejem a vymačkejte z molitanu nadměrný olej. Vzduchový filtr nasadte zpátky na místo. Kryt vzduchového filtru (B) vrátíte zpět tak, že zasadíte dolní úchytky (D) a potom zaklapnete horní západku (C).

Použitý vzduchový filtr už nemůže být nikdy zcela čistý. Doporučujeme vyměnit vzduchový filtr přibližně po 1 roce nebo 100 hodinách provozu. Před nasazením nového filtru zkontrolujte, zda jsou kryt i opěra čisté.



VAROVÁNÍ: Motor nikdy nespouštějte bez vzduchového filtru, mohl by se vážně poškodit.
Před sestavením se přesvědčte, že vzduchový filtr je v krytu vzduchového filtru správně usazen.
Poškozené filtry vždy vyměňte.
Nečistěte filtr kartáčkem.

Воздушный фильтр



ПРЕДОСТЕРЕЖЕНИЕ: Не мойте фильтр в бензине или других огнеопасных растворителях во избежание риска возгорания или образования вредных испарений.

Если наблюдается падение мощности, проверьте воздушный фильтр.

Переведите рычаг воздушной заслонки (A, Рис. 75, стр.81) в положение “ЗАКРЫТО” (верхнее).

Снимите воздушный фильтр (B), отсоединив верхнюю лапку (C), находящуюся наверху крышки воздушного фильтра, и две нижних лапки (D).

Проверяйте воздушный фильтр (E) каждый день; заменяйте фильтр, если он загрязнен или поврежден. Мойте фильтрующий элемент в негорючем или имеющим высокую точку вспышки растворителе и тщательно высушивайте. Пропитайте фильтр в чистом моторном масле и отожмите, чтобы удалить излишек масла. Установите воздушный фильтр на место. Установите на место крышку воздушного фильтра (B), вставив нижние лапки (D), затем вставьте верхнюю лапку (C).

Воздушный фильтр, который используется значительное время, невозможно полностью очистить. Рекомендуется заменять воздушный фильтр на новый после 1 года службы или 100 часов эксплуатации. Перед установкой нового фильтра убедитесь в чистоте крышки и держателя.



ВНИМАНИЕ: Никогда не используйте машину без воздушного фильтра во избежание ее выхода из строя.
Перед повторной сборкой убедитесь, что фильтр правильно установлен в крышке.
Поврежденные фильтры всегда следует заменять.
Не чистите фильтр щеткой.

Filtr powietrza



OSTRZEŻENIE: Nie czyścić filtra przy użyciu benzyny lub innego łatwopalnego rozpuszczalnika, ponieważ może to powodować zagrożenie pożarem lub wydzielanie szkodliwych oparów.

Jeśli zaobserwowano spadek mocy, należy sprawdzić stan filtra powietrza.

Przestawić dźwignię ssania (A, rys. 75, str.81) do pozycji ZAMKNIĘCIA (w górę).

Zdjąć pokrywę filtra powietrza (B), odblokowując zaczep (C) znajdujący się na górze pokrywy oraz dwa dolne zaczepy (D).

Filtr powietrza (E) należy sprawdzać codziennie. Jeśli jest zabrudzony lub uszkodzony, należy go wymienić. Umyć filtr w niepalnym lub trudnopalnym rozpuszczalniku i dokładnie go osuszyć. Zamoczyć filtr w czystym oleju silnikowym i wycisnąć nadmiar oleju. Ponownie zamontować filtr powietrza. Założyć pokrywę filtra (B), zaczepiając dolne zaczepy (D), a następnie górny (C).

Zużytego filtra powietrza nie da się całkowicie wyczyścić. Zaleca się wymianę filtra powietrza na nowy po roku używania lub 100 godzinach pracy. Przed zamontowaniem nowego filtra należy się upewnić, że pokrywa i podstawa są czyste.



PRZESTROGA: Nigdy nie wolno uruchamiać silnika bez założonego filtra powietrza, ponieważ grozi to poważnym uszkodzeniem.
Przed ponownym zamontowaniem filtra powietrza należy się upewnić, że jest on prawidłowo osadzony w pokrywie.
Uszkodzone filtry należy zawsze wymieniać.
Nie czyścić filtra przy użyciu szczotki.

CZ

RUS

UK

PL



81

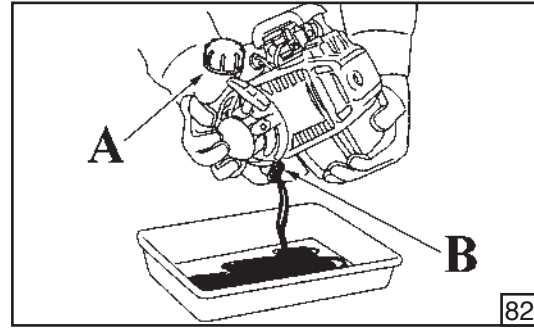

82

P

Motor de arranque



AVISO: A mola da bobina está sob tensão e pode voar provocando ferimentos graves. Não tente desmontá-la ou modificá-la.

Motor

Limpe periodicamente as aletas do cilindro com ar comprimido ou com uma escova (Fig.76, pág.81). Pode verificar-se um sobreaquecimento perigoso do motor devido às impurezas no cilindro.



AVISO: Nunca ligue o motor sem que todas as peças, incluindo o alojamento do motor de arranque, estejam no lugar. Uma vez que as peças podem partir-se e constituir um perigo de projecção de objectos, confie as reparações do volante e da embraiagem a uma oficina autorizada.

Vela de ignição

Este motor usa NGK CMR5H com uma folga do eléctrodo de 0,6-0,7 mm (Fig.77). Use uma peça de substituição exacta e substitua de seis em seis meses ou com mais frequência, se necessário.

Use apenas velas de ignição de tipo resistor da gama aprovada.

Factores como:

- filtro de ar sujo;
 - condições de funcionamento desfavoráveis, por ex. funcionamento sob carga;
- pode provocar a rápida deterioração da vela de ignição.

GR

Μονάδα εκκίνησης



ΠΡΟΕΙΔΟΠΟΙΗΣΗ: Το ελατήριο είναι υπό τάση και μπορεί να πεταχτεί και να προκαλέσει σοβαρό τραυματισμό. Ποτέ μην προσπαθήσετε να το αποσυναρμολογήσετε ή να το τροποποιήσετε.

Κινητήρας

Καθαρίζετε περιοδικά πτερύγια του κυλίνδρου με πεπιεσμένο αέρα ή μια βούρτσα (Εικ.76, Σελ.81). Μπορεί να σημειωθεί επικίνδυνη υπερθέρμανση του κινητήρα λόγω ακαθαρσιών στον κύλινδρο.



ΠΡΟΕΙΔΟΠΟΙΗΣΗ: Ποτέ μη λειτουργείτε το μηχάνημα χωρίς όλα του τα εξαρτήματα, συμπεριλαμβανόμενου του καλύμματος της μίζας, στερεωμένα στη θέση τους. Επειδή τα εξαρτήματα μπορεί να σπάσουν και να δημιουργήσουν τον κίνδυνο εκτοξευμένων αντικείμενων, αφήστε τις επισκευές του στροφάλου και του συμπλέκτη στους εκπαιδευμένους αντιπροσώπους σέρβις.

Μπουζί

Αυτός ο κινητήρας χρησιμοποιεί ένα NGK CMR5H με διάκενο ηλεκτροδίου 0.6-0.7 mm (Εικ.77). Χρησιμοποιήστε ακριβές ανταλλακτικό και αντικαταστήστε το κάθε έξι μήνες ή συχνότερα, εάν χρειάζεται.

Χρησιμοποιήστε μόνο μπουζί τύπου αντίστασης του εγκεκριμένου μεγέθους.

Παράγοντες όπως:

- βρώμικο φίλτρο αέρα,
 - ακατάλληλες συνθήκες λειτουργίας, π.χ. λειτουργία με μερικό φορτίο,
- μπορεί να προκαλέσουν γρήγορη υποβάθμιση του μπουζί.

TR

Çalıştırma Ünitesi



UYARI: Helezonik yay gerilime maruz kalabilir ve ciddi yaralanmalara neden olacak şekilde yerinden çıkabilir. Asla yerinden sökmeye ya da değiştirmeye çalışmayınız.

MOTOR

Silindir kanatlarını basınçlı havayla veya bir fırça yardımıyla periyodik olarak temizleyiniz (Şekil 76, sayfa 81). Motordaki aşırı ısınma silindir üzerindeki kirlilikten kaynaklanabilir.



UYARI: Makineyi, asla tüm parçaları olmaksızın çalıştırmayınız. Çünkü parçalar kırılabilir ve sıçrayan cisimler tehlike yaratabilir. Volan muhafazası ve kavrama tamirlerini eğitimli Yetkili Servisinize bırakınız.

Buji

Bu motor, 0.6-0.7 mm elektrot boşluğuna sahip bir NGK CMR5H kullanmaktadır (Şekil 77). Her altı ayda bir, gerekirse daha sık aralıklarla, değiştirerek tam bir değişime yapınız.

Sadece onaylanmış ebatta, rezistör tipi bujiler kullanınız.

Kirli hava filtresi,

- kısmi yükte çalışma gibi elverişsiz çalışma koşulları gibi faktörler,
- bujinin hızla bozulmasına neden olabilir.

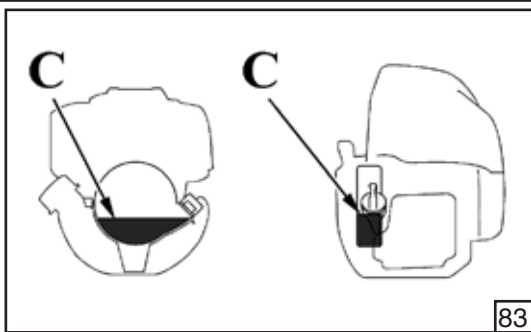

Startér



UPOZORNĚNÍ: Pružina cívký startovacího lanka je stále napružená a v případě vymrštění může způsobit vážné zranění. Nikdy se nepokoušejte ji demontovat nebo upravovat.

Motor

Stlačeným vzduchem nebo kartáčem pravidelně čistěte žebra válce (obr. 76, strana 81). Nahromadí-li se na žebrech nečistoty, motor se může nebezpečně zahřívat.



UPOZORNĚNÍ: Křovinořez nikdy nespouštějte, pokud nejsou všechny části připevněny na svém místě, včetně krytu startéru. Opravy setrvačnicku a spojky přenechte vyškoleným technikům smluvního servisu, protože tyto díly mohou při provozu prasknout a svými úlomky vás zasáhnout.

Zapalovací svíčka

V tomto motoru je použit typ NGK CMR5H se vzdáleností elektrod 0,6-0,7 mm (obr. 77). Vždy po šesti měsících nebo podle potřeby i častěji svíčku vyměňte za přesně stejný typ.

Používejte pouze zapalovací svíčky rezistorového typu schválené řady.

Okolnosti jako

- zanesený vzduchový filtr;
 - nepříznivé provozní podmínky, např. provoz při částečném zatížení;
- mohou způsobit rychlé opotřebení zapalovací svíčky.

Блок стартера



ПРЕДОСТЕРЕЖЕНИЕ: Пружина стартера сжата и может выпрямиться, причинив серьезную травму. Никогда не пытайтесь разбирать ее или изменять ее конструкцию.

Двигатель

Периодически очищайте ребра цилиндра щеткой или струей сжатого воздуха (Рис. 76, стр.81). Опасный перегрев двигателя может произойти из-за загрязнения на цилиндре.



ПРЕДОСТЕРЕЖЕНИЕ: Никогда не пользуйтесь машиной, если на ней отсутствуют какие-либо детали, в том числе кожух стартера. Поскольку детали могут сломаться и их части могут быть опасно отброшены в сторону, необходимо поручать ремонт маховика и муфты специалистам сервисной мастерской.

Свеча зажигания

В данном двигателе применяется свеча NGK CMR5H с зазором между электродами 0,6-0,7 мм (Рис. 77). Заменяйте ее на аналогичную каждые шесть месяцев или, при необходимости, чаще.

Используйте только резистивные свечи зажигания указанного типа.

Такие факторы, как:

- загрязненный воздушный фильтр;
 - неблагоприятные условия работы, например, работа под частичной нагрузкой;
- могут привести к быстрому ухудшению состояния свечи зажигания.

Rozrusznik



OSTRZEŻENIE: Sprężyna śrubowa jest napięta i może odskoczyć, powodując poważne obrażenia ciała. Nigdy nie wolno próbować jej demontować ani modyfikować.

Silnik

Należy okresowo czyścić żebra cylindra przy użyciu sprężonego powietrza lub szczotki (rys. 76, str.81). Zanieczyszczenia na cylindrze mogą doprowadzić do niebezpiecznego przegrzania się silnika.



OSTRZEŻENIE: Nigdy nie wolno uruchamiać urządzenia, jeśli nie wszystkie części, w tym obudowa, są prawidłowo zamontowane na swoich miejscach. Ze względu na możliwość odłamywania się fragmentów i zagrożenia powodowane przez wyrzucane odłamki, naprawy koła zamachowego i sprzęgła należy pozostawiać wyszkolonym pracownikom punktu serwisowego.

Świeca zapłonowa

W tym silniku używana jest świeca NGK CMR5H z przerwą iskrową 0,6–0,7 mm (rys. 77). Należy zastępować dokładnie takim samym typem świecy i wymieniać co sześć miesięcy lub częściej, jeśli to konieczne.

Należy stosować tylko świece typu oporowego z zatwierdzonego zakresu.

Czynniki takie jak:

- zabrudzony filtr powietrza
 - niekorzystne warunki eksploatacji np. praca przy niepełnym obciążeniu
- mogą spowodować szybkie pogorszenie się działania świecy.

CZ

RUS

UK

PL

P

Silenciador de protecção contra faíscas

Em condições normais de funcionamento, a protecção (Fig. 78, pág.82) pode ficar suja e deve ser inspeccionada semanalmente e limpa conforme necessário.

Para limpar:

- Deixe o silenciador arrefecer.
- Retire os dois (2) parafusos do deflector (A).
- Retire o deflector (B, Fig.79) e a protecção contra faíscas.
- Limpe e inspeccione a protecção contra faíscas. Se a protecção contra faíscas estiver danificada, avariada ou deteriorada, substitua-a.
- Volte a montar os componentes na ordem inversa à remoção e aperte o parafuso a 4.9 Nm.



AVISO: Se a protecção contra faíscas estiver danificada, avariada ou deteriorada, substitua a protecção ou o conjunto completo do silenciador.

O sistema de protecção contra faíscas necessita de uma limpeza e manutenção precisa e periódica, em particular:

- verifique periodicamente a protecção contra faíscas e substitua-a quando estiver furada, dobrada ou deformada;
- verifique cuidadosamente se poeira, resíduos ou material orgânico estão em contacto com partes do sistema de protecção contra faíscas; limpe frequentemente com ferramentas ou ar comprimido.



AVISO: Não trabalhe com a roçadora se o silenciador estiver danificado, ausente ou modificado. Um silenciador com uma manutenção incorrecta aumenta o risco de incêndio e perda de audição.

Engrenagem cónica (Fig.80 – BC 260) – (Fig.81 – BC 360)

Encha com massa usando o tubo correcto até ao lábio inferior do orifício de acesso (A). Não use mais de 10 gramas.

GR

Σιλανσιέ προστασίας από σπινθήρες

Από την κανονική χρήση το πλέγμα μπορεί να λερωθεί (Εικ.78, Σελ.82) και πρέπει να επιθεωρείται κάθε εβδομάδα και να καθαρίζεται όπως απαιτείται.

Για τον καθαρισμό:

- Αφήστε το σιλανσιέ να κρυώσει.
- Αφαιρέστε τις δύο (2) βίδες εκτροπέα (A).
- Αφαιρέστε τον εκτροπέα (B, Εικ.79) και το πλέγμα προστασίας από σπινθήρες.
- Καθαρίστε και επιθεωρήστε το πλέγμα προστασίας από σπινθήρες. Εάν το πλέγμα προστασίας από σπινθήρες είναι χαλασμένο, ελαττωματικό ή διαβρωμένο, αντικαταστήστε το πλέγμα.
- Επανασυναρμολογήστε τα εξαρτήματα με την αντίστροφη σειρά της αφαίρεσης και σφίξτε τις βίδες στα 4.9 Nm.



ΠΡΟΕΙΔΟΠΟΙΗΣΗ: Εάν το πλέγμα προστασίας από σπινθήρες είναι χαλασμένο, ελαττωματικό ή διαβρωμένο, αντικαταστήστε το πλέγμα ή ολόκληρο το συγκρότημα σιλανσιέ.

Το σύστημα προστασίας από σπινθήρες χρειάζεται περιοδική συντήρηση ακριβείας και καθαρισμό, ιδιαίτερα:

- ελέγχετε περιοδικά το πλέγμα προστασίας από σπινθήρες και αντικαταστήστε το όταν εμφανιστούν οπές ή παραμορφώσεις.
- Ελέγξτε προσεκτικά ένα σκόνη, υπολείμματα ή οργανικό υλικό είναι σε επαφή με εξαρτήματα του Συστήματος προστασίας από σπινθήρες, καθαρίζετε το συχνά με εργαλεία ή πεπιεσμένο αέρα.



ΠΡΟΕΙΔΟΠΟΙΗΣΗ: Μη χειρίζεστε το θαμνοκοπτικό εάν το σιλανσιέ έχει χαλάσει, λείπει ή έχει τροποποιηθεί. Ένα λανθασμένα συντηρημένο σιλανσιέ θα αυξήσει τον κίνδυνο πυρκαγιάς και απώλειας ακοής.

Κωνικός μειωτήρας (Εικ.80 – BC 260) – (Εικ.81 – BC 360)

Γεμίστε με γράσο χρησιμοποιώντας το σωστό σωληνάριο μέχρι τη στάθμη του κάτω χείλους της οπής πρόσβασης (A). Μη χρησιμοποιήσετε περισσότερο από 10 γραμμ.

TR

Kıvılcım Engelleyici Susturucu

Normal kullanım sırasında süzgeç kirlenebilir (Şekil 78, sayfa 82) ve haftalık olarak gözden geçirilmeli, gerektiğinde temizlenmelidir.

Temizlemek için:

- Susturucunun soğumasını bekleyiniz.
- İki (2) deflektör vidasını çıkarınız (A).
- Deflektörü (B, Şekil 79) ve kıvılcım engelleyiciyi çıkarınız.
- Kıvılcım engelleyici süzgeci gözden geçirin ve temizleyiniz. Eğer kıvılcım engelleyici süzgeci hasarlı, arızalı veya kirlenmişse, süzgeci yenisiyle değiştiriniz.
- Aksamaları, çıkarma sırasının tersini uygulayarak geri takınız ve vidayı 4.9 Nm gücünde sıkınız.



UYARI: Eğer kıvılcım engelleyici süzgeç/filtre hasarlıysa, arızalıysa veya kirliyse, tüm susturucuyu değiştiriniz.

Kıvılcım Engelleyici Sistemin periyodik ve titiz bakıma ihtiyacı vardır, özellikle:

- Delikler, eğilmeler, deformasyonlar görüldüğünde, kıvılcım engelleyici filtresi ve yedeğini periyodik olarak kontrol ediniz;
- Kıvılcım Engelleyici Sisteminin parçalarının toz, çöp veya organik maddelerle temas edip etmediğini kontrol ediniz; temizlik aletleriyle temizleyiniz veya sıkça havalandırınız.



UYARI: Susturucu hasarlı, takılmamış veya modife edilmişse, fırça tipi kesicinizi kullanmayınız. Susturucunun yanlış bakımı, yangın ve işitme kaybı riskini artıracaktır.

Konik Dişli (Şekil 80 – BC 260) – (Şekil 81 – BC 360)

Doğru boruyu kullanarak, erişim deliğinin (A) alt kenar seviyesine kadar gresle doldurunuz. 10 gramdan fazla kullanmayınız.

Tlumič výfuku s lapačem jisker

Při běžném používání se sítko může zanést (**obr.78, strana 82**). Každý týden jej prohlédněte a podle potřeby vyčistěte.

Čištění:

- Nechte tlumič vychladnout.
- Odstraňte dva (2) šrouby deflektoru (**A**).
- Odstraňte deflektor (**B, obr. 79**) a lapač jisker.
- Vyčistěte a zkontrolujte sítko lapače jisker. Je-li sítko lapače jisker poškozené, vadné nebo opotřebované, musí se vyměnit.
- Díly opět sestavte v opačném pořadí, než jste je demontovali, a utáhněte šrouby na **4,9 Nm**.



UPOZORNĚNÍ: Je-li sítko lapače jisker poškozené, vadné nebo opotřebované, musí se vyměnit sítko nebo celá sestava tlumiče.

Systém lapače jisker vyžaduje periodickou a přesnou údržbu a čištění, zejména:

- pravidelnou kontrolu sítko lapače jisker a v případě zjištění děr, ohnutí nebo deformací jeho výměnu.
- pečlivě zkontrolujte, zda není v dílech systému lapače jisker prach, nečistoty nebo organické zbytky; často jej čistěte vhodným nástrojem nebo vzduchem.



UPOZORNĚNÍ: Křovinořez nepoužívejte, je-li tlumič poškozený, chybí, nebo je nějak upravený. Nesprávně udržovaný tlumič zvyšuje riziko požáru a ztráty sluchu.

Kuželové soukolí (**obr. 80 - BC 260**) - (**obr. 81 - BC 360**)

Naplňte jej mazivem s použitím plnicí trubičky příslušného průměru k okraji dolní obruby plnicího otvoru (**A**). Nepoužívejte více než 10 gramů.

Глушитель с искроулавливающим экраном.

При нормальной эксплуатации экран может загрязняться (**Рис. 79, стр.82**); поэтому его следует еженедельно осматривать и, при необходимости, чистить.

Чистка:

- Дайте глушителю остыть.
- Снимите оба винта дефлектора (2) (**A**).
- Снимите дефлектор (**B, Рис. 79**) и искроулавливающий экран.
- Прочистите искроулавливающий экран и проверьте его состояние. В случае обнаружения повреждения или износа искроулавливающего экрана его следует заменить.
- Соберите все компоненты в порядке, обратном порядку разборки, и затяните винты с моментом **4,9 Нм**.



ПРЕДОСТЕРЕЖЕНИЕ: В случае обнаружения повреждения или износа искроулавливающего экрана следует заменить экран или весь узел глушителя.

Искроулавливающая система нуждается в периодическом тщательном техобслуживании и чистке, в частности:

- периодически проверяйте состояние искроулавливающего экрана и заменяйте его при обнаружении разрывов, изгибов или деформаций;
- внимательно проверяйте, не попали ли на элементы искроулавливающей системы пыль, мусор или органические материалы; периодически чистите их щеткой или сжатым воздухом.



ПРЕДОСТЕРЕЖЕНИЕ: Не эксплуатируйте мотокосу в случае повреждения или отсутствия глушителя, а также с глушителем, подвергнувшимся несанкционированной модификации. Невыполнение надлежащего техобслуживания глушителя увеличит риск воспламенения и потери слуха.

Коническая передача (**Рис.80 - BC 260**) - (**Рис.81 - BC 360**)

Заполните смазкой из тюбика до уровня нижней отметки щупа (**A**). Не используйте более 10 г.

Tłumik/iskrochron

Podczas normalnego użytkowania siatka może zostać zabrudzona (**rys.78, str.82**), dlatego należy ją sprawdzać raz w tygodniu i w razie potrzeby oczyszczać.

Czyszczenie:

- Odczekać, aż tłumik się ochłodzi.
- Zdjąć dwie (2) śruby osłony (**A**).
- Zdjąć osłonę (**B, rys. 79**) i iskrochron.
- Oczyszczyć i sprawdzić siatkę iskrochronu. Jeśli siatka iskrochronu jest uszkodzona lub zniszczona, należy ją wymienić.
- Ponownie zamontować części w kolejności odwrotnej niż przy zdejmowaniu i dokręcić śruby momentem dokręcania **4,9 Nm**.



OSTRZEŻENIE: Jeśli siatka iskrochronu jest uszkodzona lub zniszczona, należy wymienić ją lub cały tłumik.

Układ iskrochronu wymaga okresowej i dokładnej konserwacji oraz czyszczenia, a w szczególności należy:

- sprawdzać okresowo siatkę iskrochronu i wymieniać ją w przypadku przedziurawienia, wygięcia lub innego rodzaju zniekształcenia;
- sprawdzać dokładnie, czy z częściami układu iskrochronu nie styka się pył, zanieczyszczenia lub materiał organiczny; oczyszczać często za pomocą narzędzi lub sprężonego powietrza.



OSTRZEŻENIE: Nie pracować kosą, jeśli tłumik jest uszkodzony, zmodyfikowany lub jeśli go brakuje. Niewłaściwie konserwowany tłumik zwiększa ryzyko wystąpienia pożaru i utraty słuchu.

Przekładania stożkowa (**rys. 80 - BC 260**) - (**rys. 81 - BC 360**)

Napełnić smarem, korzystając z odpowiedniej tuby, do poziomu dolnej krawędzi otworu dostępowego (**A**). Nie używać więcej niż 10 gramów.

P



CUIDADO: não use uma pistola de massa. A alta pressão pode danificar os rolamentos e as juntas.

Use massa de bissulfeto de molibdénio de alta qualidade.

Protecção



AVISO: Se a ferramenta de corte ou o deflector ficarem obstruídos ou presos, desligue sempre o motor e certifique-se de que a ferramenta de corte parou antes de iniciar a limpeza. Limpe relva, ervas daninhas, etc. da ferramenta de corte em intervalos regulares.
Substitua a protecção se estiver danificada.

Mudança do óleo

Drene o óleo enquanto o motor ainda estiver quente para garantir a drenagem rápida e completa.

1. Verifique se o tampão de enchimento do combustível (A, Fig.82, pág. 84) está apertado.
2. Retire o tampão de enchimento de óleo e drene o óleo para o recipiente de óleo inclinando o motor para o gargalo de enchimento de óleo (B).
3. Ateste com o óleo recomendado (ver página 38) e verifique o nível do óleo (C, Fig.83).
4. Instale o tampão de enchimento do óleo.

No caso de derramamento de óleo, limpe bem.

Lave as mãos com água e sabão depois de manusear óleo usado.

NOTA: Elimine o óleo do motor usado de uma forma compatível com o meio ambiente. Sugerimos que o entregue num recipiente selado a uma estação de serviço local para recuperação. Não o deite no lixo, no solo ou nos esgotos.

GR



ΠΡΟΣΟΧΗ: μη χρησιμοποιήσετε γρασαδόρο. Η υψηλή πίεση μπορεί να προκαλέσει βλάβη στο ρουλεμάν και τις τσιμούχες.

Χρησιμοποιείτε πάντοτε υψηλής ποιότητας γράσο δισουλφιδίου του μολυβδαινίου.

Προφυλακτήρας



ΠΡΟΕΙΔΟΠΟΙΗΣΗ: Εάν το εργαλείο κοπής ή ο εκτροπέας βουλώσουν ή κολλήσουν, πάντοτε σβήνετε τον κινητήρα και βεβαιώνετε ότι το εργαλείο κοπής έχει ακινητοποιηθεί εντελώς πριν καθαρίσετε. Χόρτα, ζιζάνια, κλπ. πρέπει να αντικαταστήσετε τον προφυλακτήρα εάν παρουσιάζει βλάβη.

Αλλαγή λαδιού

Αποστραγγίστε το λάδι όσο ο κινητήρας είναι ακόμη ζεστός για να εξασφαλίσετε γρήγορη και πλήρη αποστράγγιση.

1. Ελέγξτε ότι η τάπα πλήρωσης καυσίμου (A, Εικ.82, Σελ.84) είναι σφισμένη.
2. Αφαιρέστε την τάπα πλήρωσης λαδιού και αποστραγγίστε το λάδι στο δοχείο του λαδιού γέροντας τον κινητήρα προς το λαμμό πλήρωσης λαδιού (B).
3. Γεμίστε με το συνιστώμενο λάδι (δείτε σελίδα 38) και ελέγξτε τη στάθμη του λαδιού (C, Εικ.83).
4. Τοποθετήστε την τάπα πλήρωσης λαδιού.

Εάν χυθεί λάδι, βεβαιωθείτε ότι το έχετε σκουπίσει.

Πλύντε τα χέρια σας με σαπούνι και νερό μετά το χειρισμό μεταχειρισμένου λαδιού.

ΣΗΜΕΙΩΣΗ: Παρακαλούμε απορρίψτε το μεταχειρισμένο λάδι κινητήρα με τρόπο που είναι συμβατός με το περιβάλλον. Συνιστούμε να το παραδώσετε σε σφραγισμένο δοχείο στο τοπικό σας συνεργείο σέρβις για ανάκτηση. Μην το πετάξετε στα σκουπίδια, στο έδαφος ή σε μια αποχέτευση.

TR



İKAZ: Gres tabancası kullanmayınız. Yüksek basınç mil yataklarına ya da contalara zarar verebilir.

Yüksek kalitede molibden disülfür gres yağı kullanınız.

Koruyucu



UYARI: Eğer kesme aleti veya deflektör tıkanır ya da takılırsa, daima motoru kapatınız ve kesme aletinin temizleme işleminden önce durdurulduğundan emin olunuz. Kesme aleti, düzenli aralıklarla çimden, otlardan, vs. temizlenmelidir. Koruyucu hasarlıysa yenisiyle değiştiriniz.

Yağ Değişimi

Yağın hızla ve tam aktığından emin olmak için, yağı motor hala sıcakken akıtınız.

1. Yakıt doldurma kapağının sıkıştırıldığını kontrol ediniz (A, Şekil 82, sayfa 84).
2. Yağ doldurma kapağını çıkarınız motoru yağ doldurma boynuna doğru eğerek, yağ kabına akıtınız (B).
3. Önerilen yağ ile (sayfa 38'ye bakınız) doldurunuz ve yağ seviyesini kontrol ediniz (C, Şekil 83).
4. Yağ doldurma kapağını takınız.

Eğer yağ dışarı taşarsa, yağı silerek temizlediğinizden emin olunuz.

Kullanılmış yağı değiştirdikten sonra ellerinizi sabun ve suyla yıkayınız.

NOT: Lütfen yağı çevreye uygun bir biçimde imha ediniz. Yağı, elverişli olması açısından yerel servis istasyonunuza ağzı mühürlü kaplarda taşımanızı öneririz. Yağı çöpe atmayınız, yere akıtmayınız veya bir kanalizasyona boşaltmayınız.



VAROVÁNÍ: Nepoužívejte mazací pistoli. Vysoký tlak může poškodit ložiska a těsnění.

Používejte kvalitní mazivo molybden disulfid.

Ochranný štít



UPOZORNĚNÍ: Pokud se nástroj na sečení nebo odchylovač zanese nebo uvízne, vždy vypněte motor a před čištěním zkontrolujte, zda se nástroj zastavil. Ze sečného nástroje je nutné v pravidelných intervalech odstraňovat trávu, plevel apod.
Jestliže je štít poškozený, vyměňte jej.

Výměna oleje

Olej vypusťte, je-li motor ještě teplý; zajistíte tak rychlé a úplné vypuštění.

1. Zkontrolujte, zda je uzávěr plnicího otvoru palivové nádrže (**A, obr. 82, strana 84**) utažený.
2. Odstraňte uzávěr plnicího otvoru oleje a vypusťte olej do nádoby na olej nakloněním motoru směrem k hrdlu plnicího otvoru (**B**).
3. Potom nádrž naplňte doporučeným olejem (viz strana 39) a zkontrolujte hladinu oleje (**C, obr. 83**).
4. Uzávěr plnicího otvoru oleje opět nasadte a dobře utáhněte.

Jestliže olej rozlijete, pečlivě jej setřete.

Po manipulaci s olejem si umyjte ruce mýdlem a vodou.

POZNÁMKA: použitý motorový olej zlikvidujte v souladu s ochranou životního prostředí. Doporučujeme odnést jej v dobře uzavřené nádobě do místního servisního střediska. Nevyhazujte jej do popelnice, nelijte na zem ani do kanalizace.



ВНИМАНИЕ: не используйте шприц для смазки. Высокое давление может повредить подшипники и уплотнения.

Используйте высококачественную смазку на основе бисульфата молибдена.

Щиток



ПРЕДОСТЕРЕЖЕНИЕ: В случае засорения или заклинивания режущей насадки или дефлектора перед тем, как выполнить их чистку, всегда выключайте двигатель и убедитесь в том, что режущая насадка остановилась. С регулярной периодичностью очищайте режущую насадку от травы, сорняков и т.д.
Замените щиток, если он поврежден.

Замена масла

Сливайте масло, пока двигатель еще не остыл, чтобы обеспечить быстрый и полный слив.

1. Убедитесь в том, что крышка топливного бака (**A, Рис. 82, стр. 84**) плотно затянута.
2. Снимите крышку масляного бака и слейте масло в специальную емкость, наклонив двигатель в направлении горловины масляного бака (**B**).
3. Залейте рекомендованное масло (см. стр. 39) и проверьте его уровень (**C, Рис. 83**).
4. Установите на место крышку масляного бака.

Если масло пролилось, вытрите его.

После обращения с отработанным маслом вымойте руки водой с мылом.

ПРИМЕЧАНИЕ: Утилизируйте отработанное моторное масло так, чтобы не наносить вреда окружающей среде. Мы рекомендуем Вам сдавать его в герметичных емкостях на станцию технического обслуживания. Не выбрасывайте его с мусором, не выливайте на землю и не сливайте в канализацию.



PRZESTROGA: Nie stosować smarownicy tłokowej. Wysokie ciśnienie może spowodować uszkodzenie łożysk i uszczelkek.

Należy stosować wysokiej jakości smar (z wodorosiarczkiem molibdenowym).

Oslona



OSTRZEŻENIE: Jeśli narzędzie tnące lub osłona zostaną zablokowane lub zatkane należy zawsze wyłączyć silnik i upewnić się, że narzędzie tnące zatrzymało się przed jego wyczyszczeniem. Trawę, chwasty itd. należy regularnie usuwać z narzędzia tnącego.
W przypadku uszkodzenia osłonę należy wymienić.

Wymiana oleju

Odprowadź olej, kiedy silnik jest jeszcze ciepły, co zapewni szybkie i pełne opróżnienie.

2. Sprawdź, czy korek wlewu paliwa (**A, rys. 82, str. 84**) jest dokręcony.
3. Zdjąć korek wlewu oleju i przenieść silnik w kierunku szyjki wlewu oleju (**B**), aby odprowadzić olej do pojemnika na olej.
4. Włączyć zalecany olej (patrz strona 39) i sprawdzić poziom oleju (**C, rys. 83**).
5. Założyć korek wlewu oleju.

W przypadku rozlania oleju należy go wytrzeć.

Po pracy ze użytym olejem umyć ręce mydłem i wodą.

UWAGA: Zużyty olej silnikowy należy utylizować w sposób przyjazny dla środowiska. Zalecamy oddanie go w zamkniętym pojemniku do lokalnej stacji serwisowej w celu recyklingu. Nie wyrzucać go do śmieci, rozlewać na ziemi lub wlewać do ścieków kanalizacyjnych.

ARMAZENAGEM

AVISO: Pare o motor e deixe arrefecer e fixe a máquina antes de armazenar ou transportar num veículo. Armazene a máquina e o combustível numa zona em que os vapores do combustível não possam atingir faíscas ou chamas vivas de aquecedores de água, motores eléctricos ou interruptores, fornalhas, etc. Armazene a máquina com todas as protecções no lugar. Posicione a máquina de modo que nenhum objecto afiado possa causar ferimentos acidentalmente. Armazene a máquina fora do alcance das crianças e de outras pessoas não autorizadas.

1. Drene e limpe o depósito de combustível num local bem ventilado.
2. Drene todo o combustível do depósito para um recipiente aprovado para gasolina. Deixe o motor trabalhar até parar. Deste modo, irá remover toda a gasolina que possa ter ficado com mofo e deixado verniz e goma no sistema de combustível.
3. Limpe qualquer material estranho da roçadora. Mantenha a máquina afastada de agentes corrosivos, como químicos de jardinagem e sais de degelo.
4. Siga todos os regulamentos nacionais e locais para o manuseamento e a armazenagem segura de gasolina. O combustível em excesso deve ser usado noutra equipamento accionado por motor de 4 tempos.

ΑΠΟΘΗΚΕΥΣΗ

ΠΡΟΕΙΔΟΠΟΙΗΣΗ: Σταματήστε τον κινητήρα και αφήστε να κρυώσει και ασφαλίστε τη συσκευή πριν την αποθήκευση ή τη μεταφορά σε όχημα. Αποθηκεύετε τη συσκευή και το καύσιμο σε χώρο όπου οι αναθυμιάσεις του καυσίμου δεν μπορούν να έρθουν σε επαφή με σπινθήρες ή φλόγες από βραστήρες νερού, ηλεκτροκινητήρες ή διακόπτες, καυστήρες, κλπ. Αποθηκεύστε τη συσκευή με όλα τα προστατευτικά στη θέση τους. Τοποθετήστε έτσι ώστε να μην μπορεί να προκαλέσει τραυματισμό οποιοδήποτε αιχμηρό αντικείμενο σε περαστικούς. Αποθηκεύετε τη συσκευή μακριά από παιδιά και άλλα μη εξουσιοδοτημένα άτομα.

1. Στραγγίστε και καθαρίστε το δοχείο καυσίμου σε καλά αεριζόμενο χώρο.
2. Αποστραγγίστε όλο το καύσιμο από το ρεζερβουάρ σε ένα δοχείο, το οποίο είναι εγκεκριμένο για βενζίνη. Λειτουργήστε τον κινητήρα μέχρι να σταματήσει. Αυτό θα αφαιρέσει τη βενζίνη που μπορεί να παλιώσει και να αφήσει βερνίκι και κόλλα στο σύστημα καυσίμου.
3. Καθαρίστε όλα τα ξένα σώματα από το θαμνοκοπτικό. Κρατήστε μακριά από διαβρωτικά μέσα όπως χημικά για τον κήπο και αλάτια αποπάγωσης.
4. Τηρήστε όλους τους κρατικούς και τοπικούς κανονισμούς για την ασφαλή αποθήκευση και το χειρισμό της βενζίνης. Το πλεονάζον καύσιμο θα πρέπει να χρησιμοποιηθεί σε άλλο εξοπλισμό με 4χρονο κινητήρα.

MUHAFAZA

UYARI: Motoru durdurunuz ve soğumasını bekleyiniz ve muhafaza etmeden veya bir araç içinde taşımadan önce sağlamalısınız. Üniteyi ve yakıtı, yakıt buharının kıvılcımlara veya su ısıtıcılarından, elektrikli motorlardan, siviçlerden, ocaklardan, vb. çıkabilecek alevlere ulaşamayacağı bir yerde, tüm koruyucularıyla birlikte muhafaza ediniz. Herhangi bir keskin cisim, tesadüfen yakınından geçenlerin ciddi yaralanmasına neden olmayacağı biçimde yerleştiriniz. Üniteyi çocuklardan ve diğer yetkisiz kişilerden uzakta muhafaza ediniz.

1. İyi havalandırılmış bir yerde yakıt tankını boşaltınız ve temizleyiniz.
2. Yakıtı tanktan, benzin için uygun bir kaba akıtınız. Motoru duruncaya kadar çalıştırınız. Bu işlem, yakıt sistemindeki adi, vernik ve zambırakları tüm benzini boşaltacaktır.
3. Fırça tipi kesiciden, tüm yabancı maddeleri temizleyiniz. Bahçe kimyasalları ve buzlanma giderici tuzlar gibi tüm aşındırıcı etmenleri uzaklaştırınız.
4. Yakıtın güvenli muhafazası ve kullanımı konularındaki tüm federal ve yerel tüzüklere riayet ediniz. Artan yakıt, 4-devirli motoru olan başka aygıtlarda kullanılmalıdır.

SKLADOVÁNÍ

UPOZORNĚNÍ: Před uskladněním nebo přepravou ve vozidle zastavte motor a nechte jej vychladnout. Křovinořez i palivo skladujte v místech, kde se výpary paliva nemohou dostat do styku s jiskřením nebo otevřeným ohněm z plynových ohřívačů, elektrických motorů nebo spínačů, kotlů apod. Křovinořez uložte se všemi nasazenými kryty. Uložte tak, aby žádná jeho ostrá část nemohla náhodně zranit kolemjdoucí osoby. Skladujte jej mimo dosah dětí a nesvéprávných osob.

1. Palivovou nádrž vypouštějte a čistěte v dobře větraných prostorách.
2. Všechn benzin z nádrže vylíjete do kanystru určeného na benzin. Spusťte motor a počkejte, až se sám zastaví. Tak se odstraní veškerý benzin, které by se mohl rozkládat a zanechat v palivovém systému povlak a usazeniny.
3. Z křovinořezu odstraňte veškerý cizí materiál. Křovinořez musí být v dostatečné vzdálenosti od látek způsobujících korozi, jako jsou zahradní chemikálie nebo rozmrazovací soli.
4. Řiďte se platnými předpisy pro bezpečné skladování benzínu a manipulaci s ním. Zbylé palivo můžete využít v jiném zařízení poháněném čtyřdobým motorem.

ХРАНЕНИЕ

ПРЕДОСТЕРЕЖЕНИЕ: Перед помещением мотокося на хранение или ее транспортировкой в автомобиле выключите двигатель и дайте ему остыть. Храните машину и топливо в таком месте, в котором исключено вступление паров топлива в контакт с искрами или открытым огнем, источником которых могут являться водонагреватели, электродвигатели, печи и т.д. Храните машину со всеми установленными ограждениями. Разместите ее так, чтобы какие-либо острые части не могли явиться причиной травмы других лиц. Храните машину вне доступа детей или других посторонних лиц.

1. Опорожните и прочистите топливный бак в хорошо проветриваемом месте.
2. Слейте все топливо из двигателя в емкость, предназначенную для бензина. Дайте двигателю поработать, пока он не заглохнет. Это позволит выработать весь бензин, в противном случае он может застыть и привести к образованию нагара и осадка в топливной системе.
3. Очистите мотокося от всех посторонних предметов. Держите машину вдали от коррозионных веществ, таких как садовые химикаты и соли, применяемые против обледенения.
4. Соблюдайте положения национального и местного законодательства, касающиеся хранения бензина и обращения с ним. Излишки топлива следует использовать в других машинах с 4-тактным двигателем.

PRZECHOWYWANIE

OSTRZEŻENIE: Zatrzymać silnik i odczekać, aż się ochłodzi. Następnie, przed przechowywaniem lub przewożeniem w pojeździe, zabezpieczyć urządzenie. Paliwo oraz urządzenie należy przechowywać w miejscu, w którym opary paliwa nie mogą wejść w kontakt z iskrami lub otwartym płomieniem z podgrzewaczy do wody, silników elektrycznych, przełączników, pieców itp. Urządzenie należy przechowywać przy założonych wszystkich osłonach. Położyć tak, aby ostre części nie mogły przypadkowo spowodować zranienia. Urządzenie należy przechowywać poza zasięgiem dzieci i innych nieuprawnionych osób.

1. Opróżnić i oczyścić zbiornik paliwa w miejscu z dobrą wentylacją.
2. Odprowadzić całe paliwo ze zbiornika paliwa do pojemnika odpowiedniego do przechowywania benzyny. Włączyć silnik i odczekać, aż się zatrzyma. Umożliwi to usunięcie całej benzyny, która mogłaby zwietrzeć i pozostawić szkodliwe osady w układzie paliwowym.
3. Usunąć wszelkie ciała obce z kosy spalinowej. Przechowywać z dala od środków żrących np. ogrodniczych środków chemicznych lub soli przeciwbłędzeniowych.
4. Postępować zgodnie z obowiązującymi przepisami dotyczącymi bezpiecznej obsługi i przechowywania benzyny. Zebrane paliwo można używać w innych urządzeniach z silnikiem czterosuwowym.

P

DADOS TÉCNICOS

	BC 260 4S – 4T	BC 360 4S – 4T
MOTOR:		
Cilindrada:	25.0 cm ³ (4 tempos)	35.8 cm ³ (4 tempos)
Potência:	0.72 kW (7,000 min ⁻¹)	1.0 kW (7,000 min ⁻¹)
Velocidade em ralenti:	3,100 ± 300 min ⁻¹	3,100 ± 300 min ⁻¹
Velocidade máxima do veio de saída:	9,000 min ⁻¹	8,500 min ⁻¹
Velocidade do motor à velocidade máxima do veio de saída:	12,150 min ⁻¹	11,700 min ⁻¹
SISTEMAS DE ÓLEO E COMBUSTÍVEL:		
Carburador:	Diafragma	Diafragma
Capacidade do depósito de combustível:	550 cm ³ (0.55 l)	650 cm ³ (0.65 l)
Capacidade do depósito de óleo:	80 cm ³ (0.08 l)	100 cm ³ (0.10 l)
SISTEMA DE IGNIÇÃO:		
Vela de ignição:	NGK CMR5H	NGK CMR5H
Folga da vela de ignição:	0.6-0.7 mm	0.6-0.7 mm
PESO:	5.6 kg (4S) - 5.9 kg (4T)	6.7 kg (4S) - 7.0 kg (4T)
LARGURA DE CORTE:	38 cm	44 cm
PRESSÃO, POTÊNCIA e NÍVEL DE VIBRAÇÃO:		
Nível de pressão L _{PA} av EN 11806 – EN 22868	90 dB (A) (lâmina) – 97 dB (A) (cabeça de corte)	
Nível de potência garantida L _{WA} 2000/14/EC – EN ISO 3744 – EN 22868	110 dB (A)	110 dB (A)
Nível de vibração EN 11806 - EN 12096 - EN 22867 (disco)	4.9 m/s ² (esq.) / 7.2 m/s ² (dir.) – 4S 4.6 m/s ² (esq.) / 3.9 m/s ² (dir.) – 4T	3.2 m/s ² (esq.) / 6.4 m/s ² (dir.) – 4S 4.6 m/s ² (esq.) / 3.9 m/s ² (dir.) – 4T
Nível de vibração EN 11806 - EN 12096 - EN 22867 (cabeça de corte)	4.5 m/s ² (esq.) / 6.0 m/s ² (dir.) – 4S 3.9 m/s ² (esq.) / 4.2 m/s ² (dir.) – 4T	4.9 m/s ² (esq.) / 8.1 m/s ² (dir.) – 4S 3.9 m/s ² (esq.) / 4.2 m/s ² (dir.) – 4T
Incerteza EN 12096	0.8 m/s ² (esq.) / 1.3 m/s ² (dir.)	0.8 m/s ² (esq.) / 1.3 m/s ² (dir.)

GR

ΤΕΧΝΙΚΑ ΣΤΟΙΧΕΙΑ

	BC 260 4S – 4T	BC 360 4S – 4T
ΚΙΝΗΤΗΡΑΣ:		
Κυβισμός:	25.0 cm ³ (4 χρονος)	35.8 cm ³ (4 χρονος)
Ισχύς:	0,72 kW (7,000 min ⁻¹)	1,0 kW (7,000 min ⁻¹)
Στροφές ρελαντί:	3,100 ± 300 min ⁻¹	3,100 ± 300 min ⁻¹
Μέγιστη ταχύτητα ατράκτου εξόδου:	9,000 min ⁻¹	8,500 min ⁻¹
Αριθμός στροφών κινητήρα στη μέγιστη ταχύτητα ατράκτου εξόδου:	12.150 min ⁻¹	11.700 min ⁻¹
ΣΥΣΤΗΜΑΤΑ ΚΑΥΣΙΜΟΥ ΚΑΙ ΛΙΠΑΝΣΗΣ:		
Καρμπυρατέρ:	Διαφράγματος	Διαφράγματος
Χωρητικότητα δοχείου καυσίμου:	550 cm ³ (0.55 λίτρα)	650 cm ³ (0.65 λίτρα)
Χωρητικότητα δοχείου λαδιού:	80 cm ³ (0.08 λίτρα)	100 cm ³ (0.10 λίτρα)
ΣΥΣΤΗΜΑ ΑΝΑΦΛΕΞΗΣ:		
Μπουζί:	NGK CMR5H	NGK CMR5H
Διάκενο μπουζί:	0.6-0.7 mm	0.6-0.7 mm
ΒΑΡΟΣ:	5,6 kg. (4S) – 5,9 kg (4T)	6,7 kg (4S) – 7,0 kg (4T)
ΠΛΑΤΟΣ ΚΟΠΗΣ:	38 cm.	44 cm.
ΠΙΕΣΗ, ΙΣΧΥΣ και ΣΤΑΘΜΗ ΚΡΑΔΑΣΜΩΝ:		
Στάθμη πίεσης L _{PA} av EN 11806 – EN 22868	90 dB (A) (λεπίδα) – 97 dB (A) (κεφαλή χορτοκοπτικού)	
Εγγυημένο επίπεδο ισχύος L _{WA} 2000/14/EC – EN ISO 3744 – EN 22868	110 dB (A)	110 dB (A)
Επίπεδο κραδασμών EN 11806 - EN 12096 - EN 22867 (δίσκο)	4.9 m/s ² (sx) / 7.2 m/s ² (dx) – 4S 4.6 m/s ² (sx) / 3.9 m/s ² (dx) – 4T	3.2 m/s ² (sx) / 6.4 m/s ² (dx) – 4S 4.6 m/s ² (sx) / 3.9 m/s ² (dx) – 4T
Επίπεδο κραδασμών EN 11806 - EN 12096 - EN 22867 (κεφαλή χορτοκοπτικού)	4.5 m/s ² (sx) / 6.0 m/s ² (dx) – 4S 3.9 m/s ² (sx) / 4.2 m/s ² (dx) – 4T	4.9 m/s ² (sx) / 8.1 m/s ² (dx) – 4S 3.9 m/s ² (sx) / 4.2 m/s ² (dx) – 4T
Αβεβαιότητα EN 12096	0,8 m/s ² (sx) / 1,3 m/s ² (dx)	0,8 m/s ² (sx) / 1,3 m/s ² (dx)

TR

TEKNİK VERİLER

	BC 260 4S – 4T	BC 360 4S – 4T
MOTOR:		
Yer deęiřtirme:	25.0 cm ³ (4 Strok)	35.8 cm ³ (4 Strok)
Güç:	0,72 kW (7,000 min ⁻¹)	1.0 kW (7,000 dak ⁻¹)
Rölanti Hızı:	3,100 ± 300 min ⁻¹	3,100 ± 300 dak ⁻¹
Çıkış milinin maksimum hızı:	9,000 dak ⁻¹	8,500 dak ⁻¹
Maksimum çıkış mili hızında motorun hızı:	12,150 dak ⁻¹	11,700 dak ⁻¹
YAKIT VE YAĞ SİSTEMLERİ:		
Karbüratör:	Diyaframı	Diyaframı
Yakıt Tankı Kapasitesi:	550 cm ³ (0.55 l)	650 cm ³ (0.65 l)
Yağ Tankı Kapasitesi:	80 cm ³ (0.08 l)	100 cm ³ (0.10 l)
ATEŞLEME SİSTEMİ:		
Buji:	NGK CMR5H	NGK CMR5H
Buji Boşluğu:	0.6-0.7 mm	0.6-0.7 mm
AGIRLIK:	5.6 kg (4S) - 5.9 kg (4T)	6.7 kg (4S) - 7.0 kg (4T)
KESME GENİŞLİĞİ:	38 cm	44 cm
BASINÇ, GÜÇ ve TİTREŞİM SEVİYESİ:		
Basınç seviyesi L _{PA} av EN 11806 – EN 22868	90 dB (A) (bıçak) – 97 dB (A) (trimer başlığı)	
Garanti edilen güç seviyesi L _{WA} 2000/14/EC – EN ISO 3744 – EN 22868	110 dB (A)	110 dB (A)
Titreşim Seviyesi EN 11806 - EN 12096 - EN 22867 (disk)	4.9 m/s ² (sx) / 7.2 m/s ² (dx) – 4S 4.6 m/s ² (sx) / 3.9 m/s ² (dx) – 4T	3.2 m/s ² (sx) / 6.4 m/s ² (dx) – 4S 4.6 m/s ² (sx) / 3.9 m/s ² (dx) – 4T
Titreşim Seviyesi EN 11806 - EN 12096 - EN 22867 (trimer başlığı)	4.5 m/s ² (sx) / 6.0 m/s ² (dx) – 4S 3.9 m/s ² (sx) / 4.2 m/s ² (dx) – 4T	4.9 m/s ² (sx) / 8.1 m/s ² (dx) – 4S 3.9 m/s ² (sx) / 4.2 m/s ² (dx) – 4T
Belirsizlik EN 12096	0.8 m/s ² (sx) / 1.3 m/s ² (dx)	0.8 m/s ² (sx) / 1.3 m/s ² (dx)

TECHNICKÉ ÚDAJE

	BC 260 4S - 4T	BC 360 4S - 4T
MOTOR:		
Zdvihový objem:	25,0 cm ³ (4-taktní)	35,8 cm ³ (4-taktní)
Výkon:	0,72 kW ((7,000 min ⁻¹))	1,0 kW (7,000 min ⁻¹)
Volnoběžné otáčky:	3,100 ± 300 min ⁻¹	3,100 ± 300 min ⁻¹
Maximální otáčky výstupního vřetene:	9,000 min ⁻¹	8,500 min ⁻¹
Počet otáček motoru při maximálních otáčkách výstupního vřetene:	12,150 min ⁻¹	11,700 min ⁻¹
PALIVOVÝ A OLEJOVÝ SYSTÉM:		
Karburátor:	Membrána	Membrána
Objem palivové nádrže:	550 cm ³ (0,55 l)	650 cm ³ (0,65 l)
Objem olejové nádrže:	80 cm ³ (0,08 l)	100 cm ³ (0,10 l)
ZAPALOVACÍ SYSTÉM:		
Zapalovací svíčka:	NGK CMR5H	NGK CMR5H
Vzdálenost elektrod zapalovací svíčky:	0,6-0,7 mm	0,6-0,7 mm
HMOTNOST:	5,6 kg (4S) - 5,9 kg (4T)	6,7 kg (4S) - 7,0 kg (4T)
ZÁBĚR SEKÁNÍ:	38 cm	44 cm
HLADINY AKUST. TLAKU, VÝKONU A VIBRACÍ:		
Hladina akust. tlaku L _{PA} av CS 11806 - EN 22868	90 dB (A) (nůž) - 97 dB (A) (sekačí hlava)	
Zaručená hladina výkonu L _{WA} 2000/14/ES - EN ISO 3744 - EN 22868	110 dB (A)	110 dB (A)
Hladina vibrací EN 11806 - EN 12096 - EN 22867 (kotouč)	4,9 m/s ² (sx) / 7,2 m/s ² (dx) - 4S 4,6 m/s ² (sx) / 3,9 m/s ² (dx) - 4T	3,2 m/s ² (sx) / 6,4 m/s ² (dx) - 4S 4,6 m/s ² (sx) / 3,9 m/s ² (dx) - 4T
Hladina vibrací EN 11806 - EN 12096 - EN 22867 (strunová hlava)	4,5 m/s ² (sx) / 6,0 m/s ² (dx) - 4S 3,9 m/s ² (sx) / 4,2 m/s ² (dx) - 4T	4,9 m/s ² (sx) / 8,1 m/s ² (dx) - 4S 3,9 m/s ² (sx) / 4,2 m/s ² (dx) - 4T
Tolerance měření CS 12096	0,8 m/s ² (sx) / 1,3 m/s ² (dx)	0,8 m/s ² (sx) / 1,3 m/s ² (dx)

ТЕХНИЧЕСКИЕ ДАННЫЕ

	BC 260 4S - 4T	BC 360 4S - 4T
ДВИГАТЕЛЬ:		
Объем цилиндра:	25,0 см ³ (4 такта)	35,8 см ³ (4 такта)
Мощность:	0,72 кВт (при 7000 об/мин)	1,0 кВт (при 7000 об/мин)
Скорость холостого хода, об/мин:	3100 ± 300 min ⁻¹	3100 ± 300 min ⁻¹
Максимальная частота вращения выходного вала, об/мин:	9000 min ⁻¹	8500 об/мин
Скорость двигателя при максимальной частоте вращения выходного вала, об/мин:	12 150 min ⁻¹	11 700 min ⁻¹
ТОПЛИВНАЯ И МАСЛЯНАЯ СИСТЕМА:		
Карбюратор:	Диафрагма	Диафрагма
Емкость топливного бака:	550 см ³ (0,55 л)	650 см ³ (0,65 л)
Емкость масляного бака:	80 см ³ (0,08 л)	100 см ³ (0,10 л)
СИСТЕМА ЗАЖИГАНИЯ:		
Свеча зажигания:	NGK CMR5H	NGK CMR5H
Зазор между электродами свечи зажигания:	0,6-0,7 мм	0,6-0,7 мм
ВЕС:	5,6 кг (4S) - 5,9 кг (4T)	6,7 кг (4S) - 7,0 кг (4T)
ШИРИНА РЕЗКИ:	38 см	44 см
УРОВНИ ДАВЛЕНИЯ, МОЩНОСТИ И ВИБРАЦИИ:		
Уровень давления L _{PA} по EN 11806 - EN 22868	90 dB (A) (нож) - 97 dB (A) (головка триммера)	
Гарантированный уровень мощности L _{WA} 2000/14/ES - EN ISO 3744 - EN 22868	110 dB (A)	110 dB (A)
Уровень вибрации EN 11806 - EN 12096 - EN 22867 (нож)	4,9 м/с ² (слева) / 7,2 м/с ² (справа) - 4S 4,6 м/с ² (слева) / 3,9 м/с ² (справа) - 4T	3,2 м/с ² (слева) / 6,4 м/с ² (справа) - 4S 4,6 м/с ² (слева) / 3,9 м/с ² (справа) - 4T
Уровень вибрации EN 11806 - EN 12096 - EN 22867 (головка триммера)	4,5 м/с ² (слева) / 6,0 м/с ² (справа) - 4S 3,9 м/с ² (слева) / 4,2 м/с ² (справа) - 4T	4,9 м/с ² (слева) / 8,1 м/с ² (справа) - 4S 3,9 м/с ² (слева) / 4,2 м/с ² (справа) - 4T
Погрешность измерения EN 12096	0,8 м/с ² (слева) / 1,3 м/с ² (справа)	0,8 м/с ² (слева) / 1,3 м/с ² (справа)

DANE TECHNICZNE

	BC 260 4S - 4T	BC 360 4S - 4T
SILNIK:		
Pojemność silnika:	25,0 cm ³ (4-suwowy)	35,8 cm ³ (4-suwowy)
Moc:	0,72 kW (7000 min ⁻¹)	1,0 kW (7000 min ⁻¹)
Prędkość obr. biegu jałowego:	3100 ± 300 min ⁻¹	3100 ± 300 min ⁻¹
Maksymalna prędkość trzpienia zdawczego:	9 000 min ⁻¹	8 500 min ⁻¹
Prędkość silnika przy maksymalnej prędkości trzpienia zdawczego:	12 150 min ⁻¹	11 700 min ⁻¹
UKŁAD PALIWOWY I OLEJOWY:		
Gaźnik:	Membrana	Membrana
Pojemność zbiornika paliwa:	550 cm ³ (0,55 l)	650 cm ³ (0,65 l)
Pojemność zbiornika oleju:	80 cm ³ (0,08 l)	100 cm ³ (0,10 l)
UKŁAD ZAPŁONOWY:		
Świeca zapłonowa:	NGK CMR5H	NGK CMR5H
Przerwa iskrowa:	0,6-0,7 mm	0,6-0,7 mm
MASA:	5,6 kg (4S) - 5,9 kg (4T)	6,7 kg (4S) - 7,0 kg (4T)
SZEROKOŚĆ CIĘCIA:	38 cm	44 cm
CIŚNIENIE I MOC AKUSTYCZNA I POZIOM WIBRACJI:		
Poziom ciśnienia akustycznego L _{PA} wg EN 11806 - EN 22868	90 dB (A) (ostrze) - 97 dB (A) (głowica tnąca)	
Gwarantowany poziom mocy L _{WA} 2000/14/WE - EN ISO 3744 - EN 22868	110 dB (A)	110 dB (A)
Poziom drgań EN 11806 - EN 12096 - EN 22867 (tarcza)	4,9 m/s ² (sx) / 7,2 m/s ² (dx) - 4S 4,6 m/s ² (sx) / 3,9 m/s ² (dx) - 4T	3,2 m/s ² (sx) / 6,4 m/s ² (dx) - 4S 4,6 m/s ² (sx) / 3,9 m/s ² (dx) - 4T
Poziom drgań EN 11806 - EN 12096 - EN 22867 (głowica tnąca)	4,5 m/s ² (sx) / 6,0 m/s ² (dx) - 4S 3,9 m/s ² (sx) / 4,2 m/s ² (dx) - 4T	4,9 m/s ² (sx) / 8,1 m/s ² (dx) - 4S 3,9 m/s ² (sx) / 4,2 m/s ² (dx) - 4T
Niepewność EN 12096	0,8 m/s ² (sx) / 1,3 m/s ² (dx)	0,8 m/s ² (sx) / 1,3 m/s ² (dx)

CERTIFICADO DE GARANTIA

Este aparelho foi projectado e fabricado em conformidade com os critérios mais avançados da tecnologia actual. A empresa fabricante oferece uma garantia sobre os seus produtos de 24 meses, a partir da data de aquisição para utilização privada e actividades de tempos livres. A garantia é limitada a 12 meses no caso de uso profissional.

Condições gerais de garantia

- 1) A garantia inicia a partir do momento de compra. O fabricante, mediante a rede de assistência técnica, substituirá gratuitamente os defeitos causados pela não conformidade do material, processo de fabrico e produção. A garantia não anula os direitos legais previstos pelo Código civil contra as consequências derivadas de defeitos ou vícios do aparelho.
- 2) O pessoal técnico intervirá o mais rápido possível compativelmente com as próprias exigências de organização.
- 3) **Para requerer a assistência durante o período de garantia, é preciso exibir ao pessoal autorizado o certificado de garantia abaixo ilustrado preenchido plenamente, carimbado pelo revendedor e a respectiva factura ou recibo, qual comprovante da data de compra.**
- 4) A garantia decai nos seguintes casos:
 - Falta evidente de manutenção;
 - Utilização imprópria do produto ou alterações do mesmo;
 - Utilização de lubrificantes ou combustíveis impróprios;
 - Utilização de sobresselentes ou acessórios não originais;
 - Intervenções efectuadas por pessoal não autorizado;
- 5) O fabricante exclui do período de garantia os materiais de consumo e os órgãos sujeitos ao desgaste normal derivado da utilização do aparelho.
- 6) A garantia exclui as intervenções de actualização e de melhorias do aparelho.
- 7) A garantia não inclui pôr em ponto o aparelho bem como as intervenções de manutenção eventualmente necessárias durante o período de garantia.
- 8) Eventuais danos derivados do transporte devem ser assinalados imediatamente ao transportador; a inobservância, acarreta no decaimento da garantia.
- 9) Para os motores de outras marcas (Briggs & Stratton, Tecumseh, Kawasaki, Honda, etc.) montados nos nossos aparelhos, vale a garantia conferida pelos respectivos fabricantes.
- 10) A garantia não inclui eventuais danos, directos ou indirectos causados a pessoas ou bens materiais derivados da inutilização da máquina por ruptura ou da suspensão obrigada da sua utilização.

ΕΓΓΥΗΣΗ

Αυτό το μηχανήμα έχει σχεδιαστεί και κατασκευαστεί με τις πιο μοντέρνες τεχνικές παραγωγής. Η κατασκευάστρια Εταιρία εγγυάται για τα προϊόντα της για μια περίοδο 24 μηνών από την ημερομηνία αγοράς, για ιδιωτική και ερασιτεχνική χρήση. Η εγγύηση περιορίζεται στους 12 μήνες στην περίπτωση επαγγελματικής χρήσης.

Γενικοί όροι της εγγύησης

- 1) Η ισχύς της εγγύησης αρχίζει από την ημερομηνία αγοράς. Ο κατασκευαστής μέσω του δικτύου πώλησης και τεχνικής εξυπηρέτησης αντικαθιστά δωρεάν τα ελαττωματικά εξαρτήματα που οφείλονται σε υλικό, επεξεργασία και παραγωγή. Η εγγύηση δεν στερεί στον αγοραστή τα νομικά δικαιώματα που προβλέπονται από τον αστικό κώδικα όσον αφορά τις επιπτώσεις των ατελειών ή των ελαττωμάτων που προκλήθηκαν από το αγορασμένο προϊόν.
- 2) Το τεχνικό προσωπικό θα επέμβει το συντομότερο δυνατό μέσα στα χρονικά όρια που επιτρέπουν οι οργανωτικές απαιτήσεις.
- 3) **Για τεχνική υποστήριξη κατά την περίοδο εγγύησης είναι απαραίτητο να επιδείξετε στο εξουσιοδοτημένο προσωπικό το παρακάτω πιστοποιητικό εγγύησης σφραγισμένο από το κατάστημα πώλησης, πλήρως συμπληρωμένο και να συνοδεύεται από τιμολόγιο αγοράς ή νόμιμη απόδειξη που να αποδεικνύει την ημερομηνία αγοράς.**
- 4) Η εγγύηση παύει να ισχύει σε περίπτωση:
 - Εμφανούς απουσίας συντήρησης.
 - Λανθασμένης χρήσης του προϊόντος ή επεμβάσεων.
 - Ακατάλληλων λιπαντικών ή καυσίμου.
 - Χρήσης μη γνήσιων ανταλλακτικών ή αξεσουάρ.
 - Επεμβάσεων που έγιναν από μη εξουσιοδοτημένο προσωπικό.
- 5) Ο κατασκευαστής δεν καλύπτει με την εγγύηση τα αναλώσιμα υλικά και τα εξαρτήματα που υπόκεινται φυσιολογική φθορά κατά τη λειτουργία.
- 6) Η εγγύηση αποκλείει τις επεμβάσεις ενημέρωσης και βελτίωσης του προϊόντος.
- 7) Η εγγύηση δεν καλύπτει τη ρύθμιση και τις επεμβάσεις συντήρησης που μπορεί να λάβουν χώρα κατά την περίοδο εγγύησης.
- 8) Ενδεχόμενες ζημιές που προκλήθηκαν κατά τη μεταφορά πρέπει να αναφερθούν αμέσως στο μεταφορέα διαφορετικά παύει η ισχύς της εγγύησης.
- 9) Για τους κινητήρες άλλων κατασκευαστών (Briggs & Stratton, Tecumseh, Kawasaki, Honda, κλπ.) που είναι εγκατεστημένοι στα μηχανήματά μας, ισχύει η εγγύηση που χορηγείται από τον κατασκευαστή του κινητήρα.
- 10) Η εγγύηση δεν καλύπτει ενδεχόμενες ζημιές, άμεσες ή έμμεσες, που θα προκληθούν σε άτομα ή αντικείμενα από βλάβες του μηχανήματος ή παρατεταμένη εξαναγκασμένη διακοπή στη χρήση αυτού.

GARANTİ SERTİFİKASI

Bu makine, en modern üretim/imalat teknikleri kullanılarak tasarlanıp gerçekleştirildi. Üretici/ malatçı Şırma, özel ve hobi amaçlı kullanımlar için, satın alma tarihinden sonra 24 aylık süreyle kendi ürünleri için garanti vermektedir. Garanti süresi, profesyonel kullanımlar için 12 ayla sınırlandırılmıştır.

Garanti genel koşulları

- 1) Garanti, satınalma tarihinden itibaren geçerlilik kazanır. İmalatçı firma; malzeme, işçilik ve imalattan kaynaklanan kusurlu parçaları, satış ve teknik destek a l yoluyla de ıstırır. Garanti, satılan üründen kaynaklanan kusurlara ve kusurların sonuçlarına karşı satınalana koruyan medeni kanundan kaynaklanan hakları ortadan kaldırmaz.
- 2) Teknik personel, organizasyonel koşulların verdi i sınırlar içersinde olabildi ince en kısa sürede destek sa layacaktır.
- 3) **Garantide yer alan deste i talep etmek için, yetkili kişiye satıcı tarafından damgalanmış sertifikayı ve de mali açıdan zorunlu satınalma faturasını ya da satınalma tarihini ispatlayan fişi göstermesi gereklidir.**
- 4) Garanti aşa ıda yer alan durumlarda ortadan kalkar:
 - Bakım yapılmadı ının açıkça anlaşılması,
 - Ürünün do ru olmayan ya da kurallara aykırı kullanımı,
 - Makineye uygun olmayan ya ya da yakıtın kullanımı,
 - Orijinal olmayan yedek parça ya da aksesuarların kullanımı,
 - Yetkili olmayan kişiler tarafından makineye müdahalelerde bulunulması.
- 5) İmalatçı şirket; tüketim malzemelerini ve de makinenin normal işletimi sonucunda de işmesi gereken parçaları, garanti kapsamının dışında tutmaktadır.
- 6) Garanti, ürünün yenileştirme ve iyileştirme amacı ile yapılan eklentilerini hariçte bırakılmaktadır.
- 7) Garanti, garanti süresi boyunca gerekli olabilecek ayarlama ve bakım işlemlerini kapsamamaktadır.
- 8) Taşıma esnasında meydana gelecek hasarlar, garanti kapsamındaki hakları taşımacıdan talep etmek için ivedilikle bildirilmelidir.
- 9) Makineye kurulmuş olan başka marka motorlar için (Briggs ve Stratton, Tecumseh, Kawasaki, Honda, ve di erleri), garanti; o motor imalatçıları taraŞndan verilir.
- 10) Garanti, uzun süreli kullanımdan kaynaklanan zorlamalı süspansiyon ve makine arızalarının, do rudan ya da dolaylı olarak, kişilere ve eşyalara verdi i hasarları kapsamaz.

MODELO - MONTELO - MODEL

SERIAL No _____

COMPRADOR - ΑΓΟΡΑΣΜΕΝΟ ΑΠΟ ΤΟΝ ΚΥΠΙΟ - SATIN ALAN BAY

DATA - ΗΜΕΡΟΜΗΝΙΑ - ΤΑΡΙΗ

DISTRIBUIDOR - ΚΑΤΑΣΤΗΜΑ ΠΩΣΗΣ - ΒΑΥΙ

Não enviar! Anexe apenas em caso de pedido de assistência técnica.
Μην το στείλετε! Επισυνάπτεται μόνο σε περίπτωση αίτησης τεχνικής εγγύησης.
Göndermek için değıildir! Sadece teknik garanti için tüm nihai talepleri yollayınız.

ZÁRUKA A SERVIS

Záruční podmínky platí tak, jak jsou popsány v záručním listě prodejce.

Servis v České republice a na Slovensku provádí firma MOUNTFIELD ve svých prodejnách, specializovaných servisních střediscích a přes své dealery.

CZ

ГАРАНТИЙНЫЙ СЕРТИФИКАТ

Настоящая машина была разработана и изготовлена использованием наиболее современных технологических процессов. Фирма-изготовитель дает гарантию на свои изделия в течение 24 месяцев со дня покупки при условии, что они применяются для личного и непрофессионального пользования. В случае профессионального использования гарантия действует в течение 12 месяцев.

ОБЩИЕ ГАРАНТИЙНЫЕ УСЛОВИЯ

- Гарантия вступает в силу со дня покупки машины. Изготовитель, через его торговую сеть и центры сервисного обслуживания, обеспечивает безвозмездную замену дефектных частей в результате некачественных материалов, обработки и изготовления. Гарантия не лишает покупателя предусмотренных гражданским кодексом правами в отношении последствия дефектов или пороков проданного товара.
- Фирма, в пределах организационных надобностей, обеспечит оказание помощи техническим персоналом в возможно кратчайший срок.
- При оформлении запроса на оказание гарантийной технической помощи предъявить уполномоченному персоналу надлежащим образом заполненное и заштемпелеванное продавцом нижеприведенное гарантийное обязательство, приложив к нему счет-фактуру или кассовый чек, подтверждающие дату приобретения.
- Гарантия теряет силу в следующих случаях:
 - явное невыполнение технического обслуживания;
 - неправильное использование товара или нарушение его конструкции;
 - использование ненадлежащих смазочных материалов и топлива;
 - использование не поставляемых изготовителем запчастей и принадлежностей;
 - выполнение на машине работ не уполномоченным персоналом.
- Гарантия не распространяется на расходные материалы, а также на части, подвергающиеся нормальному износу.
- Из гарантии исключены любые работы, связанные с усовершенствованием товара.
- Гарантия не покрывает работы по наладке и техническому обслуживанию, необходимость которых могла бы возникнуть в течение гарантийного периода.
- В случае выявления вызванных во время транспортировки повреждений товара, об этом следует незамедлительно уведомить перевозчика. Несоблюдение этого условия приведет к выходу товара из гарантии.
- Установленные на наших машинах двигатели других фирм (Briggs & Stratton, Tecumseh, Kawasaki, Honda и т.д.) покрываются гарантией соответствующих изготовителей.
- Гарантия не покрывает причиненный людям или предметам прямой или косвенный ущерб в результате неисправности машины или ее продолжительного принудительного простоя.

RUS

UK

KARTA GWARANCYJNA

Niniejsze urządzenie zostało zaprojektowane i wykonane przy wykorzystaniu najnowocześniejszych technik produkcyjnych. Producent udziela gwarancji na swoje wyroby na okres dwudziestu czterech (24) miesięcy od daty zakupu do celów prywatnych i hobbystycznych. W przypadku używania produktu do zastosowań profesjonalnych okres gwarancyjny ograniczony jest do 12 miesięcy.

Ogólne warunki gwarancji

- Gwarancja obowiązuje począwszy od dnia zakupu. Producent, poprzez sieć sprzedaży i obsługi technicznej, wymienia bezpłatnie części z wadami materiałowymi, wadami powstałymi w toku obróbki oraz wadami produkcyjnymi. Gwarancja nie znosi prawa nabywcy przewidzianego w kodeksie cywilnym i dotyczącego roszczeń w wyniku wad i uszkodzeń spowodowanych przez sprzedany przedmiot.
- Personel techniczny przystąpi do naprawy w czasie, na który pozwolą wymagania organizacyjne, zawsze najszybciej jak to możliwe.
- Aby skorzystać z naprawy gwarancyjnej, konieczne jest przedstawienie autoryzowanym pracownikom obsługi poniższej karty gwarancyjnej, ostemplowanej przez sprzedawcę, wypełnionej we wszystkich swoich częściach oraz faktury zakupu lub paragonu lub też innego wymaganego prawnie dokumentu sprzedaży z odnotowaną datą zakupu.**
- Utrata gwarancji następuje w przypadku:
 - Widocznego braku konserwacji.
 - Nieprawidłowego użytkowania wyrobu lub jego przeróbek.
 - Stosowania niewłaściwych smarów lub paliwa.
 - Stosowania nieoryginalnych części zamiennych lub akcesoriów.
 - Wykonywania napraw przez osoby nieupoważnione.
- Producent nie obejmuje gwarancją części podlegających normalnemu zużyciu podczas pracy urządzenia.
- Gwarancja nie obejmuje prac mających na celu unowocześnienie i ulepszenie produktu.
- Gwarancja nie obejmuje ustawienia ani czynności konserwacyjnych które będą konieczne w okresie gwarancji.
- Ewentualne uszkodzenia powstałe podczas transportu powinny zostać natychmiastowo zgłoszone przewoźnikowi pod groźbą utraty gwarancji.
- Dla silników innych marek (Briggs & Stratton, Tecumseh, Kawasaki, Honda, itp.) montowanych w naszych urządzeniach obowiązuje gwarancja udzielona przez producenta silnika.
- Gwarancja nie obejmuje ewentualnych szkód, bezpośrednio lub pośrednio wyrządzonych osobom lub rzeczom z powodu usterek w urządzeniu lub wynikłych z wymuszonego przedłużonego przestoju w pracy urządzenia.

PL

MODEL - МОДЕЛЬ - MODEL

DATUM - DATA - DATA

SERIAL No _____

MAJITEL OPRÁVNĚNÍ - ДИЛЕР - НАБЫВЦА PAN/I

ZAKOUPIL - КЕМ КУПЛЕНО - СПРЕДАВЦА

Nezasílejte! Přiložte pouze při případném požadavku technické záruky.

Не присылать отдельно! Приложить к заявке на оказание гарантийной технической помощи.

Nie wysłać! Załączyć jedynie w przypadku żądania naprawy gwarancyjnej.



P **AVISO:** Para garantir o funcionamento seguro e correcto da roçadora, mantenha sempre este manual perto da máquina. Não empreste ou alugue a sua roçadora sem o manual de instruções.

GR **ΠΡΟΕΙΔΟΠΟΙΗΣΗ:** Για να εξασφαλίσετε τη σωστή λειτουργία του θαμνοκοπτικού, αυτό το εγχειρίδιου χρήσης πρέπει πάντοτε να φυλάγεται μαζί ή κοντά στο μηχάνημα. Μη δανείσετε ή ενοικιάσετε το θαμνοκοπτικό σας χωρίς το εγχειρίδιο οδηγιών.

TR **UYARI:** Fırça tipi kesicinin güvenli ve doğru işletimden emin olmak için, bu operatör kılavuzu, makineyle birlikte veya makinenin yakınında muhafaza edilmelidir. Fırça tipi kesicinizi, operatör talimat kılavuzu olmaksızın bir başkasına ödünç olarak ya da kiraya vermeyiniz.

CZ **UPOZORNĚNÍ:** K zajištění bezpečného a správného provozu křovinořezu musí být tento návod k použití vždy uložen u nástroje nebo v jeho blízkosti. Křovinořez půjčujte nebo pronajímejte pouze s návodem k použití.

RUS **ПРЕДОСТЕРЕЖЕНИЕ:** Для обеспечения безопасной и правильной эксплуатации мотокосы настоящее Руководство всегда следует держать вместе с машиной или вблизи ее. Не отдавайте и не сдавайте в аренду свою мотокосу без Руководства по эксплуатации.

UK **OSTRZEŽENIE:** W celu zapewnienia bezpiecznej i prawidłowej eksploatacji kosi spalinowej należy zawsze przechowywać niniejszą instrukcję obsługi w pobliżu urządzenia. Nie należy pożyczać ani wynajmować kosi spalinowej innym osobom bez instrukcji obsługi.



It's an EMAK S.p.A. trademark Member of the Yama Group
42011 Bagnolo in Piano (RE) Italy
Tel. +39 0522 956611 • Fax +39 0522 951555
service@emak.it • www.oleomac.it

