

## Schneeschild incl. Anbaurahmen

Betriebsanleitung



**Inhaltsverzeichnis**

D	Betriebsanleitung.....	7
---	------------------------	---

© 2014

AL-KO KOBER GROUP Kötz, Germany

This documentation or excerpts therefrom may not be reproduced or disclosed to third parties without the express permission of the AL-KO KOBER GROUP.

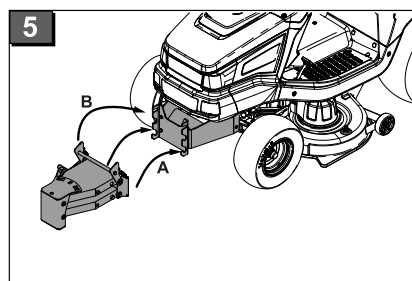
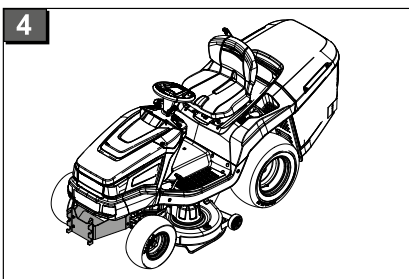
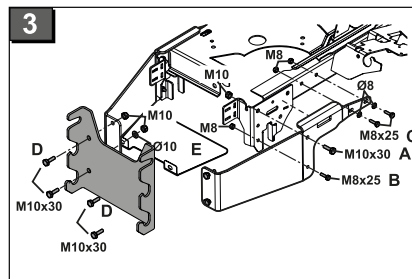
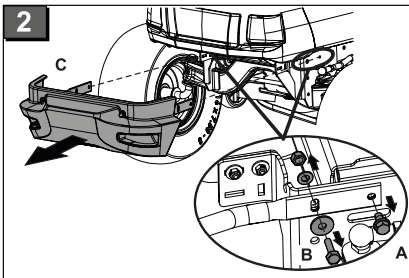
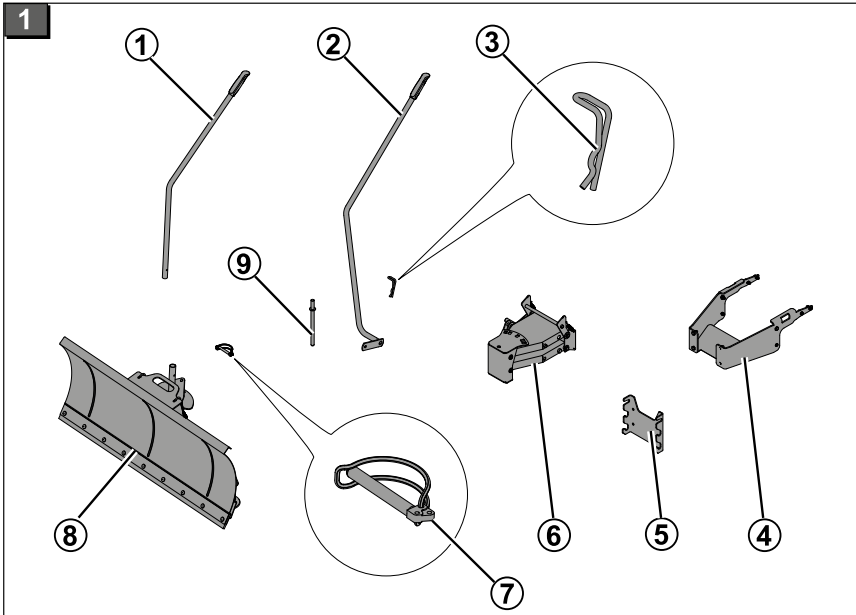

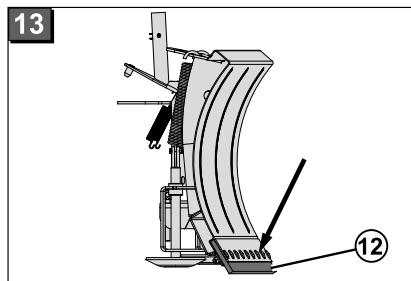
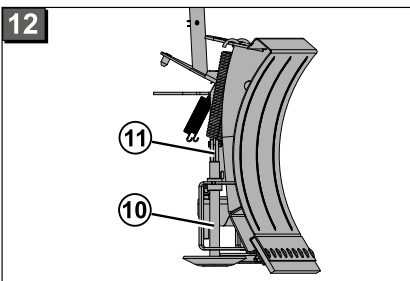
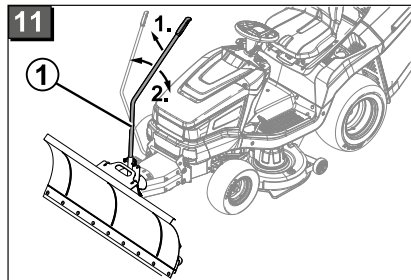
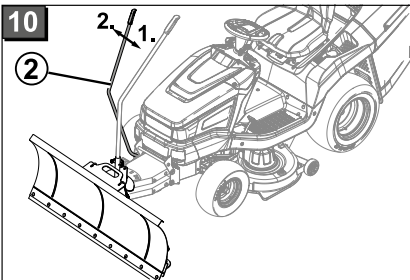
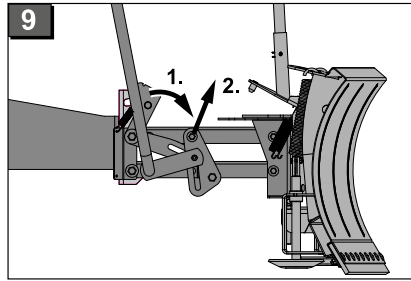
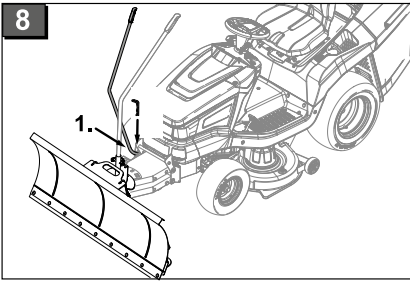
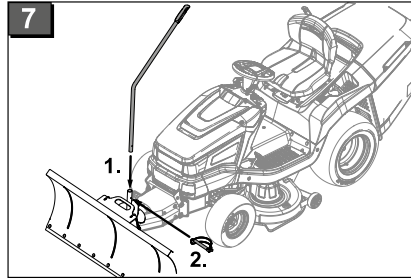
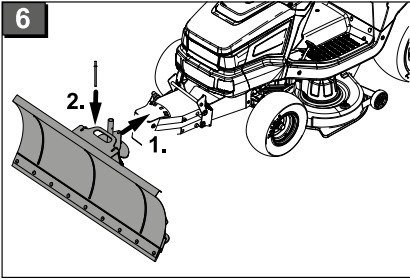

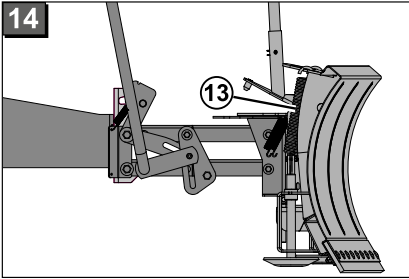

## TECHNISCHE DATEN

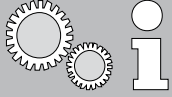

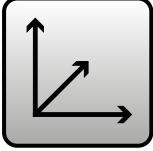
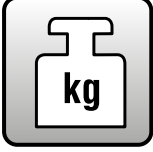
Art.Nr.: 119600	
	125 cm
	1350 x 600 x 300 mm
	ca. 70 kg

**ORIGINAL-BETRIEBSANLEITUNG****Inhaltsverzeichnis**

Zu diesem Handbuch.....	7
Sicherheitshinweise.....	7
Bestimmungsgemäße Verwendung.....	7
Lieferumfang siehe Bild (1).....	7
Montage.....	7
Betrieb.....	8
Wartung und Pflege.....	8
Reparatur.....	9
Entsorgung.....	9

**ZU DIESEM HANDBUCH**

- Lesen Sie diese Dokumentation vor der Inbetriebnahme durch. Dies ist Voraussetzung für sicheres Arbeiten und störungsfreie Handhabung.
- Beachten Sie die Sicherheits- und Warnhinweise in dieser Dokumentation und auf dem Produkt.
- Diese Dokumentation ist permanenter Bestandteil des beschriebenen Produkts und soll bei Veräußerung dem Käufer mit übergeben werden.

**SICHERHEITSHINWEISE**

- Kinder oder andere Personen, die die Betriebsanleitung nicht kennen, dürfen das Gerät nicht benutzen
- Örtliche Bestimmungen zum Mindestalter der Bedienungsperson beachten.
- Landesspezifische Bestimmungen für die Betriebszeiten beachten
- Gerät nur in technisch einwandfreiem Zustand benutzen.
- Gerät nicht unter Einfluss von Alkohol, Drogen oder Medikamenten bedienen.
- Sicherheits- und Schutzvorrichtungen nicht außer Kraft setzen

**BESTIMMUNGSGEMÄßE VERWENDUNG**

Die Schneeräumschilder sind nur zum Anbau an einen Rasentraktor vorgesehen.

- Schneeräumschild Art.-Nr. 119 600 für Traktor

Eine andere, darüber hinausgehende Anwendung gilt als nicht bestimmungsgemäß.

**LIEFERUMFANG SIEHE BILD (1)**

Nr.	Beschreibung
1	Schwenkhebel
2	Aushubhebel
3	Sicherungssplint Aushubhebel
4	Anbaurahmen
5	Schnellkupplung
6	Aushebung
7	Klappsplint für Schwenkhebel
8	Schneeschild
9	Absteckbolzen

**MONTAGE****Stoßstange demontieren (2)**

- 1 Hintere Sechskantschraube auf beiden Seiten der Stoßstangenbefestigung heraus-schrauben (A).
- 2 Vordere Sechskantschraube auf beiden Seiten der Stoßstangenbefestigung mit Mutter und 2 Scheiben lösen und entnehmen (B).
- 3 Stoßstange entnehmen (C).

**Anbaurahmen und Schnellkupplung montieren (3)**

- 1 Rechte und linke Halterung des Anbaurahmens jeweils mit folgenden Schrauben befestigen.
  - 1x M10 x 30 Sechskantschraube und Mutter M10 (A).
  - 1x M8 x 25 Sechskantschraube und Mutter M8 (B).
  - 2x M8 x 25 Sechskantschraube, Scheibe und Mutter M8 (C).
- 2 Schnellkupplung mit 2 M10 x 30 Sechskantschrauben, Scheibe und Mutter M10 an den oberen Bohrungen der Halterungen des Anbaurahmens anschrauben.
- 3 Wärmeleitblech (E) mit den Sechskantschrauben M10 x 30, Scheibe und Mutter M10 an den unteren Bohrungen des Anbaurahmens und der Schnellkupplung verschrauben.

**Aushebung eingängen (5)**

- 1 Aushebung in die untere Aufnahme der Schnellkupplung einhängen (A).
- 2 Schwenkbare Verriegelung der Aushebung in die Schnellkupplung einrasten (B).

**Schneeschild montieren (6)**

- 1 Schneeschild auf die Aushebung aufsetzen und mit Absteckbolzen sichern.

**Schwenkhebel montieren (7)**

- 1 Schwenkhebel in die Aufnahme des Schneeschildes einstecken und mit dem Klappsplint sichern.

**Aushubhebel montieren (8)**

- 1 Aushubhebel an der rechten Seite in die Führung der Aushebung einstecken und mit Sicherungssplint sichern.

**BETRIEB****Kontrolle vor dem Betrieb****WARNUNG!**

Vor Inbetriebnahme immer einer Sichtkontrolle durchführen!

Mit losem, beschädigten oder abgenutzten Betriebs- und/oder Befestigungsteilen darf das Gerät nicht benutzen!

Zulässige Höchstgeschwindigkeit von 5 km/h beachten!

**WARNUNG!****Fehlbedienung!**

Vor Inbetriebnahme die Betriebsanleitung und Sicherheitshinweise lesen und beachten!

**Allgemeinen Zustand kontrollieren:**

- Anzeichen von Beschädigungen
- alle Schrauben und Muttern angezogen
- alle Abschirmungen und Abdeckungen angebracht

**Schneeschild abkoppeln / ankoppeln (9)**

Schneeschild abkoppeln

- 1 Schneeschild entriegeln.
- 2 Komplettes Schneeschild aus der Schnellkupplung herausheben, gegebenenfalls dabei am Schneeschild leicht anheben.

Schneeschild ankoppeln

- 1 Das Ankoppeln erfolgt in umgekehrter Reihenfolge.

**Aushebung (10)**

Während der normalen Fahrt muss das Schneeschild ausgehoben werden, hierzu:

- 1 Hebel Aushebung (2) nach unten drücken.
- 2 Für den Schneeräumbetrieb Hebel Aushebung (2) nach oben schwenken.

**Schwenkhebel (11)**

Das Schneeschild nach Bedarf mit dem Schwenkhebel (1) nach links oder rechts (je 20° oder 30°) schwenken und verriegeln, hierzu:

- 1 Schenkhebel (1) anheben und in gewünschter Position einrasten lassen.

**Gleitteller einstellen (12)**

Für die entsprechende Untergründe Gleitteller (10) auf beiden Seiten einstellen, hierzu:

- 1 Verriegelungshebel (11) nach oben schwenken.
- 2 Durch Drehen die gewünschte Höhe des Gleittellers (10) einstellen.
- 3 Verriegelungshebel (11) wieder nach unten schwenken.

**WARTUNG UND PFLEGE**

- Das Schneeräumschild nach jedem Gebrauch mit Bürste, Lappen o.ä. reinigen. Bei starken Verschmutzungen diese mit einem handelsüblichen Wasserschlauch entfernen - keinen Hochdruckreiniger verwenden!
- Alle beweglichen Teile mit handelsüblichem Schmierfett abschmieren.

**Wechsel der Kunststoffleiste Schneeschild (13)**

Die Kunststoffleiste des Schneeschildes nach großem Verschleiß um 180° drehen oder komplett ausaustauschen, hierzu:

- 1 Befestigungsschrauben und Muttern lösen.
- 2 Kunststoffleiste um 180° drehen oder ersetzen.
- 3 Kunststoffleiste wieder anschrauben.

**Fachmännische Überprüfung erforderlich:**

- nach Auffahren auf ein Hindernis
- bei Beschädigungen des Schneeräumschildes



### **Rückstellfedern des Sicherheitsklappschildes einstellen (14)**

Die Auslöskraft des Schneeschildes an den 2 Rückstellfedern (13) des Sicherheitsklappschildes auf die Gegebenheiten einstellen.

### **REPARATUR**



Reparaturen dürfen nur von autorisierten Fachwerkstätten oder unserem Kundendienst durchgeführt werden.

- Nur Original-Ersatzteile und Original-Zubehör verwenden.

### **ENTSORGUNG**



**Ausgediente Geräte, Batterien oder Akkus nicht über den Hausmüll entsorgen!**

Verpackung, Gerät und Zubehör sind aus recyclingfähigen Materialien hergestellt und entsprechend zu entsorgen.

## Einbauerklärung

### Im Sinne der EG-Maschinenrichtlinie 2006/42/EG Anhang II, Abschnitt B

Hersteller: AL-KO Geräte GmbH  
Ichenhauser Str. 14  
D-89359 Kötz

erklärt hiermit, dass die technische Dokumentation für die auswechselbare Ausrüstung

Produktbezeichnung	Artikel-Nr.	Type	ab Baujahr	Serien-Nr.
Schneeschild	119600		2014	

den Anforderungen der Richtlinie 2006/42/EG, Anhang VII, Abschnitt B und den grundsätzlichen Anforderungen der Richtlinie 2006/42/EG entspricht, insbesondere:

Anhang	Artikel
	1.1, 1.2, 1.4, 1.5, 1.6, 1.7

Angewandte Normen zur Prüfung der Übereinstimmung mit den Bestimmungen der Richtlinie 2006/42/EG.

Norm
EN 12100

Diese auswechselbare Ausrüstung ist ausschließlich zugelassen für folgende Produkte/Typen

Rasentraktoren	SN: G 1331330 SN: G 1321320 SN: G 1301301
----------------	---

Die Gesamtmaschine mit auswechselbarer Ausrüstung erfüllt die Bestimmungen der Richtlinie 2006/42/EG.

Ort Datum  
Kötz 2014-11-04

Unterschrift



Wolfgang Hergeth  
Managing Director



Country	Company	Telephone	Fax
A	AL-KO KOBER Ges.m.b.H.	(+43)3578/2515-100	(+43)3578/2515-31
AUS	AL-KO INTERNATIONAL Pty. Ltd.	(+61) 3 / 97 67 - 3700	(+61) 3 / 97 67 - 3799
B / L	Eurogarden NV	(+32)16/805427	(+32)16/805425
BG	Valerii S&M Group SJ	(+359)2 942 34 02	(+359)2 942 34 10
CH	AL-KO KOBER AG	(+41)56/418-31 53	(+41)56/4183160
CZ	AL-KO KOBER Spol. S.R.O.	(+420)3 82 / 21 03 81	(+420)3 82 / 21 27 82
D	AL-KO GERÄTE GmbH	(+49)8221/203-0	(+49)8221/97-8199
DK	AL-KO GINGE A/S	(+45) 98 82 10 00	(+45) 98 82 54 54
EST/LT/LV	SIA AL-KO KOBER	(+371)67/627-326	((+371)67/807-018
F	AL-KO S.A.S.	(+33)3/8576-3500	(+33)3/8576-3581
GB	Rochford Garden Machinery Ltd.	(+44)1963/828050	(+44)1963/828052
H	AL-KO KFT	(+36) 29 / 53 70 - 50	(+36) 29/5370-51
HR	Brun.ko.-prom d.o.o.	(+385)1 3096 567	(+385)1 3096 567
I	AL-KO KOBER GmbH / SRL	(+39) 0 39 / 9 32 9 - 3 11	(+39) 0 39 / 9 32 9 - 3 90
IN	AGRO-COMMERCIAL	(+91)3322874206	(+91)3322874139
IQ	Avro Gulistan Com	(+946)750 450 80 64	
IRL	Cyril Johnston & Co. Ltd.	(+44)2890813121	(+44)2890914220
LY	ASHOFAN FOR AGRICULT. ACC.	(+218)512660209	(+218)512660209
MA	BADRA Sarl	(+212)022447128	(+212)022447130
MK	Techno Geneks	(+389)2 2551801	(+389)2 2520175
N	AL-KO GINGE A/S	(+47)64/86-2550	(+47)64/86-2554
NL	O.DE LEEUW GROENTECHNIEK	(+31)38/ 444 6160	(+31)38/ 444 6358
PL	AL-KO KOBER Sp. z.o.o.	(+48)61/816-1925	(+48)61/816-1980
RO	SC PECEF TEHNICA SRL	(+40)344 40 30 30	(+40)244 51 44 86
RUS	OOO AL-KO KOBER	(+7)499/16708-42	(+7)499/96600-00
RUS	ZAO AL-KO St. Petersburg GmbH	(+7)812/446-1084	(+7)812/446-1084
S	GINGE Svenska AB	(+46)31/57-3580	(+46)31/57-5620
SK	AL-KO KOBER Slovakia Spol. S.R.O.	(+421)2/4564-8267	(+421)2/4564-8117
SLO	Darko Opara s.p.	(+386)1 722 58 50	(+386)1 722 58 51
SRB	Agromarket d.o.o.	(+381)34 308 000	(+381)34 308 16
TR	ZIMAS A.S.	(+90)232 4580586	(+90)232 4572697
UA	TOV AL-KO KOBER	(+380)44/392-07-08	(+380)44/392-07-09