



СНЕГООТБРАСЫВАТЕЛИ

РУКОВОДСТВО ПО ЭКСПЛУАТАЦИИ

Sk 810M

Sk 708M



Сохраните настоящее руководство и прочитайте его перед началом эксплуатации.

FUJII CORPORATION

ВАЖНАЯ ИНФОРМАЦИЯ О ТЕХНИКЕ БЕЗОПАСНОСТИ

Соблюдайте нижеуказанные пункты во время каждой эксплуатации.



-
- ➔ Во время работы держитесь на безопасном расстоянии от вращающихся деталей (шнека, крыльчатки и т.п.).
-
- ➔ Перед началом эксплуатации убедитесь в наличии всех средств защиты.
-
- ➔ Посмотрите назад и перемещайтесь медленно при движении обратным ходом.
-
- ➔ Заглушите двигатель перед обслуживанием оборудования.
-
- ➔ Во время работы с помощником предупреждайте его о возможных опасностях.

Соблюдайте инструкции, указанные выше, а также правила техники безопасности, приведенные далее в руководстве по эксплуатации и обозначаемые знаком .

Благодарим Вас за покупку снегоотбрасывателя Fuji

ВВЕДЕНИЕ

- Данное руководство содержит важную информацию о технике безопасности и порядке эксплуатации, управления и обслуживания снегоотбрасывателем.
- Данная машина предназначена для уборки снега. Внесение изменений и использование не по назначению запрещено.
- Прочитайте настоящее руководство перед началом эксплуатации.
- Сохраните руководство.
- При передаче техники другому лицу, предоставьте ему руководство для ознакомления.
- В случае порчи или утери руководства по эксплуатации закажите у дилера новое.
- Имейте в виду, что в устройство машины могут быть внесены изменения. Поэтому описание и иллюстрации в данном документе могут не соответствовать имеющейся модели.
- В случае возникновения вопросов обращайтесь к официальному дилеру.
- Обязательно соблюдайте инструкции, обозначенные следующим образом:

Обозначение	Описание
 ОПАСНО	Несоблюдение инструкций ведёт к серьёзной травме или смертельному исходу.
 ОСТОРОЖНО	Несоблюдение инструкций может привести к серьёзной травме или смертельному исходу.
 ВНИМАНИЕ	Несоблюдение инструкций может привести к травме.
ВАЖНО	Несоблюдение инструкций может привести к повреждению оборудования.
ПРИМЕЧАНИЕ	Полезная информация.

СОДЕРЖАНИЕ

ВАЖНАЯ ИНФОРМАЦИЯ О ТЕХНИКЕ БЕЗОПАСНОСТИ	2
ВВЕДЕНИЕ	3

РАЗДЕЛ 1 – ТРЕБОВАНИЯ ТЕХНИКИ БЕЗОПАСНОСТИ

• Общие правила	7
• До и после эксплуатации	8
• Транспортировка машины	12
• Эксплуатация/управление	14
• Обслуживание/хранение	19
• Наклейки	20

РАЗДЕЛ 2 – ЭКСПЛУАТАЦИЯ

ПЕРЕД НАЧАЛОМ ЭКСПЛУАТАЦИИ	23
1. Гарантийное обслуживание	24
2. Устройство	26
3. Функции органов управления	28
4. Подготовка к работе	

ПОРЯДОК ЭКСПЛУАТАЦИИ	30
1. Запуск двигателя	31
2. Остановка двигателя	31
3. Начало движения	32
4. Остановка машины	33
5. Изменение направления движения	34
6. Погрузка/выгрузка снегоотбрасывателя	

УБОРКА СНЕГА	35
1. Условия	35
2. Уборка	38
3. Эффективность	40
4. Осмотр после завершения работы	

РАЗДЕЛ 3 – ТЕХНИЧЕСКОЕ ОБСЛУЖИВАНИЕ

1. Таблица периодического обслуживания _____	42
2. Проверка масла _____	44
▪ Проверка, замена моторного масла _____	44
▪ Проверка уровня масла ГСТ _____	45
3. Смазка _____	46
4. Осмотр и регулировка _____	47
5. Электрооборудование _____	47
▪ Проверка АКБ _____	47
▪ АКБ _____	47
▪ Электропроводка _____	48

ДЛИТЕЛЬНОЕ ХРАНЕНИЕ _____ 48

УСТРАНЕНИЕ НЕИСПРАВНОСТЕЙ _____ 49

РАЗДЕЛ 4 – ТЕХНИЧЕСКИЕ ДАННЫЕ

1. Технические характеристики _____	50
2. Масло, ремни _____	50
3. Содержимое упаковки _____	51
4. Дополнительное оборудование _____	51
5. Расходные материалы _____	52

РАЗДЕЛ 1 – ТРЕБОВАНИЯ ТЕХНИКИ БЕЗОПАСНОСТИ

- Данный раздел связан с безопасной эксплуатацией техники.

- Несоблюдение инструкций настоящего раздела может стать причиной несчастного случая.
- Прочитайте и уясните требования, указанные в данной части руководства по эксплуатации.
- Имейте в виду, что некоторая информация, приведенная в руководстве, может не соответствовать вашей модели снегоотбрасывателя.
- Обязательно прочитайте руководство по эксплуатации двигателя.

 **БЕЗОПАСНАЯ ЭКСПЛУАТАЦИЯ**

 **ВНИМАНИЕ**

Внимательно прочитайте настоящий раздел перед началом эксплуатации. Несоблюдение инструкций может привести к смертельному исходу, серьезной травме или повреждению оборудования.

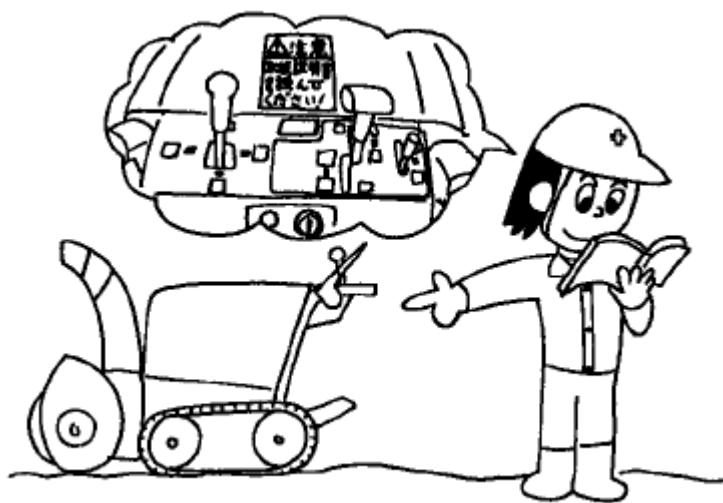

- ОБЩИЕ ПРАВИЛА

 **ОСТОРОЖНО**

Эксплуатировать технику в состоянии усталости, болезни, под воздействием медикаментов и в прочих ситуациях недееспособности запрещается.

Состояние алкогольного
опьянения.
Беременность.
Несовершеннолетие.
Неосведомленность о
порядке эксплуатации
оборудования.



⚠ ОСТОРОЖНО

Надевайте прочную зимнюю обувь, защитный головной убор,
перчатки и подходящую одежду. Избегайте наличия
свободных элементов одежды, которые могут попасть в
механизмы снегоотбрасывателя.

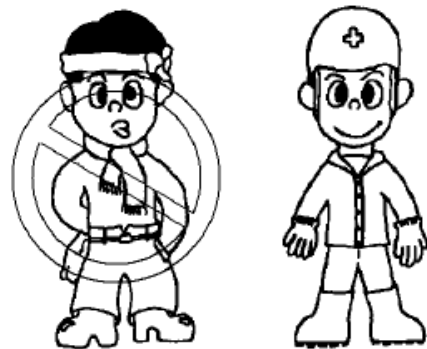

⚠ ОСТОРОЖНО

Данная машина предназначена для уборки снега.
Для обеспечения безопасности запрещается использовать
снегоотбрасыватель в иных целях, не предусмотренных
инструкциями.



⚠ ОСТОРОЖНО

Имейте в виду, что все лица, эксплуатирующие
снегоотбрасыватель, обязаны прочитать и
уяснить инструкции, приведенные в
настоящем руководстве.



⚠ ОСТОРОЖНО

Вносить изменения и использовать неоригинальные запасные части категорически запрещается.



⚠ ОСТОРОЖНО

Во избежание несчастного случая не дотрагивайтесь до вращающихся деталей. Заглушите двигатель перед обслуживанием техники.

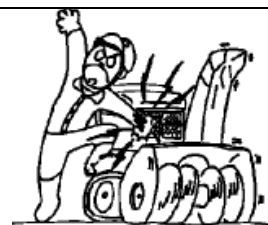

- ДО И ПОСЛЕ ЭКСПЛУАТАЦИИ

⚠ ОПАСНО

Во избежание травмы не выполняйте смазку и осмотр оборудования с работающим или горячим двигателем.

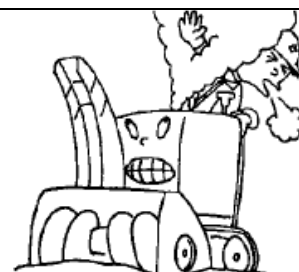

⚠ ОПАСНО

Во избежание пожара не курите, и не допускайте наличия источников пламени во время заправки топливом.



⚠ ОПАСНО

Во избежание пожара избегайте наличия источников пламени рядом с аккумуляторной батареей со снятой крышкой.



⚠ ОПАСНО

Не забирайтесь под снегоотбрасыватель и не ставьте под него ноги, в противном случае случайное перемещение оборудования может привести к травме.

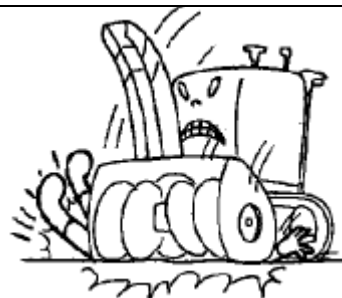

⚠ ОСТОРОЖНО

Во избежание отравления выхлопными газами не включайте двигатель в закрытых помещениях. Обеспечьте надлежащую вентиляцию воздуха.



⚠ ОСТОРОЖНО

Не допускайте течи в топливной системе снегоотбрасывателя.



⚠ ОСТОРОЖНО

Плотно заворачивайте крышку топливного бака после каждой заправки. Удаляйте пролитое горючее, чтобы избежать пожара.



⚠ ОСТОРОЖНО

Избегайте попадания на кожу электролита АКБ. Промойте пораженный участок чистой водой. Имейте в виду, что кислота, содержащаяся в электролите способна прожечь одежду и материалы.



⚠ ОСТОРОЖНО

Соблюдайте инструкции при обращении с АКБ. Подсоединяйте положительную клемму (+) в первую очередь во время установки АКБ. Отсоединяйте отрицательную (-) клемму во время демонтажа АКБ. В противном случае может произойти короткое замыкание.



⚠ ОСТОРОЖНО

Не допускайте замыкания положительной (+) клеммы на отрицательную (-) клемму или массу снегоотбрасывателя, чтобы избежать короткого замыкания.



⚠ ОСТОРОЖНО

Используйте только АКБ, предусмотренную техническими условиями.

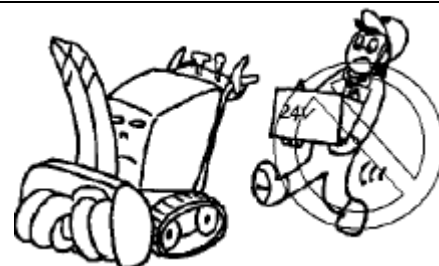

⚠ ОСТОРОЖНО

Проверьте состояние электропроводки (изоляция, контакты) перед запуском двигателя.

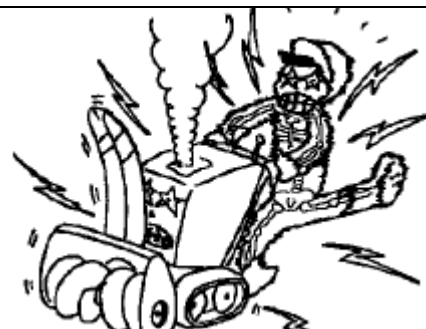

⚠ ОСТОРОЖНО

Во избежание несчастного случая очистите рабочий участок от посторонних предметов перед началом эксплуатации снегоотбрасывателя.

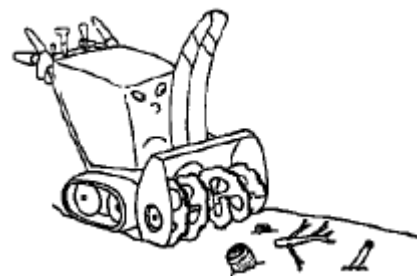

⚠ ОСТОРОЖНО

Во избежание пожара или перегрева оборудования очищайте глушитель и двигатель от грязи, пыли и топлива.



⚠ ОСТОРОЖНО

Выполняйте осмотр и обслуживание на ровной и устойчивой поверхности.

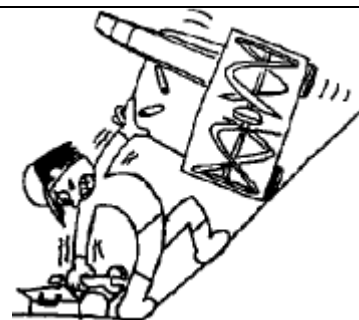

⚠ ОСТОРОЖНО

Убедитесь в исправности защитных устройств перед началом эксплуатации.



⚠ ОСТОРОЖНО

Проверяйте состояние машины перед и после эксплуатации. В частности, осматривайте рычаг сцепления и прочие органы управления. В случае их неисправности эксплуатировать снегоотбрасыватель категорически запрещается.



⚠ ОСТОРОЖНО

Убедитесь, что все защитные кожухи находятся на своих местах. Во избежание травм не забывайте устанавливать кожухи, снятые до эксплуатации.



⚠ ВНИМАНИЕ

Дождитесь остывания двигателя и глушителя перед выполнением обслуживания.



⚠ ВНИМАНИЕ

Заглушите двигатель перед заменой ремней, осмотром и смазкой оборудования.

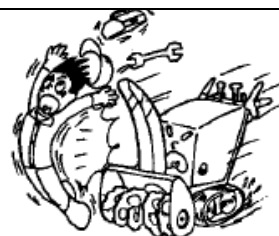

• ТРАНСПОРТИРОВКА МАШИНЫ

⚠ ОСТОРОЖНО

Во время погрузки/выгрузки снегоотбрасывателя используйте мостки подходящего размера и грузоподъемности с нескользящей поверхностью.

Мостки
Грузоподъемность: соответствующая весу снегоотбрасывателя.
Ширина: более 1,2 ширины гусениц.
Длина: более 4 высоты транспортного средства.
Нескользящая поверхность, наличие крюка.

⚠ ОСТОРОЖНО

Надежно закрепите мостки на транспортном средстве.



⚠ ОСТОРОЖНО

Подложите под колеса транспортного средства тормозные башмаки (блоки), поставьте его трансмиссию в положение стоянки, обратного хода или пониженной передачи. Не забудьте включить стояночный тормоз. Случайное перемещение транспортного средства может привести к несчастному случаю.

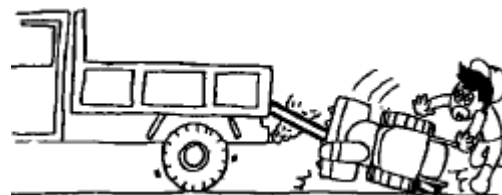

⚠ ОСТОРОЖНО

Выполняйте погрузку/выгрузку машины при помощи ассистента. Будьте внимательны.



⚠ ОСТОРОЖНО

Включите переднюю передачу снегоотбрасывателя во время его погрузки, и переключитесь на передачу обратного хода во время его выгрузки. Потеря управления может привести к несчастному случаю.

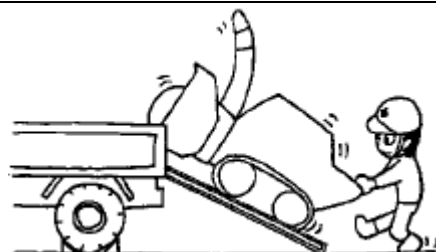

⚠ ОСТОРОЖНО

Закрепите снегоотбрасыватель с помощью троса во время транспортировки, чтобы избежать его падения с транспортного средства.

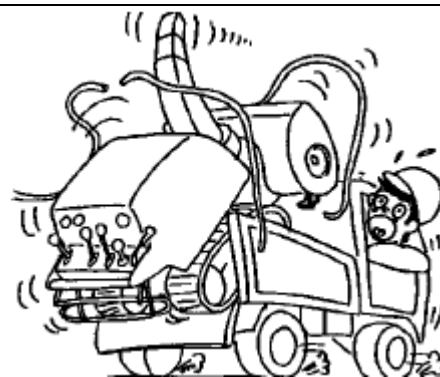

⚠ ОСТОРОЖНО

Во время перемещения снегоотбрасывателя по мосткам запрещается отключать муфту сцепления хода и включать бортовые фрикционы. Включите пониженную передачу.



⚠ ОСТОРОЖНО

Используйте грузовой автомобиль для перевозки снегоотбрасывателя по проезжей части.

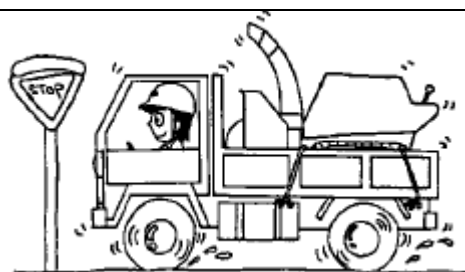

⚠ ОСТОРОЖНО

Отключайте шнек и поднимайте корпус шнека во время погрузки/выгрузки снегоотбрасывателя.



- ЭКСПЛУАТАЦИЯ/УПРАВЛЕНИЕ

⚠ ОПАСНО

Будьте внимательны, осмотритесь и перемещайтесь на пониженной передаче во время движения обратным ходом.



⚠ ОПАСНО

Заглушите двигатель перед очисткой желоба. Для очистки используйте деревянную палку.

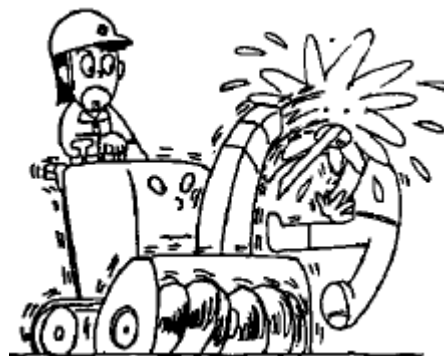

⚠ ОСТОРОЖНО

Отключите сцепление и шнек перед запуском двигателя.

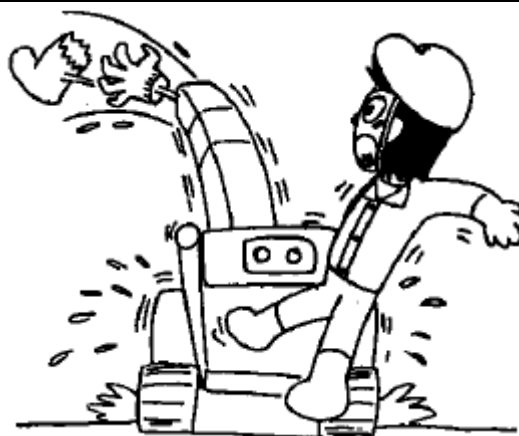

⚠ ОСТОРОЖНО

Во избежание несчастного случая не допускайте к технике детей.

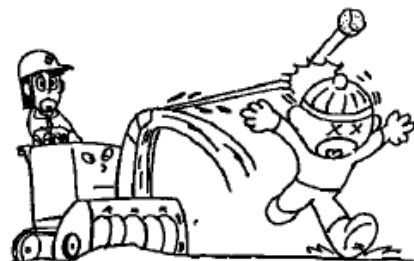

⚠ ОСТОРОЖНО

Избегайте эксплуатации на крутых склонах. При необходимости работы в подобных условиях перемещайтесь на самой низкой скорости и будьте предельно осторожны.



⚠ ОСТОРОЖНО

При необходимости стоянки на крутом склоне переместите рычаг переключения передач в низшее положение, включите стояночный тормоз и подложите блоки под гусеницы.

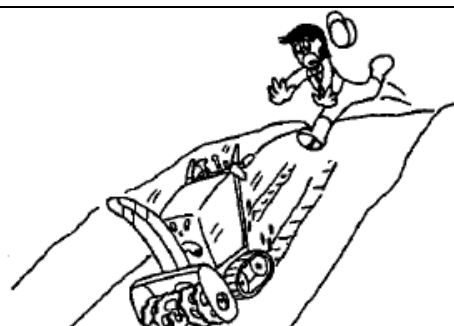

⚠ ОСТОРОЖНО

Во время движения по склону не допускайте включения нейтральной передачи и переключения бортовых фрикционов.



⚠ ОСТОРОЖНО

Избегайте работы на промерзшей земле. При необходимости эксплуатации в подобных условиях будьте внимательны и двигайтесь на низкой скорости.



⚠ ОСТОРОЖНО

Во избежание несчастного случая не выпускайте из рук органы управления и ничем не отвлекайтесь.

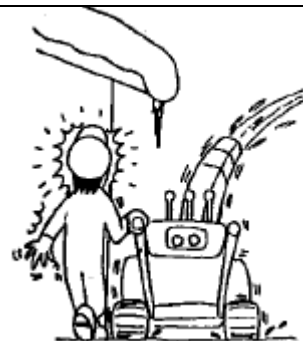

⚠ ОСТОРОЖНО

Покидая снегоотбрасыватель, оставляйте его на ровной поверхности, опускайте корпус шнека, глушите двигатель и извлекайте ключ. При стоянке на наклонной поверхности заблокируйте гусеницы.

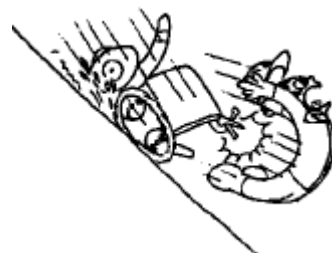

⚠ ОСТОРОЖНО

Работа в условиях плохой видимости опасна. Включайте фару при эксплуатации в ночное время.



⚠ ОСТОРОЖНО

Не направляйте выброс снега в сторону людей, зданий и автомобилей. Будьте особенно внимательны при работе на поверхностях с гравийным покрытием. Камни, выбрасываемые крыльчаткой, могут нанести ущерб имуществу и стать причиной травм.



⚠ ОСТОРОЖНО

При повреждении срезного болта отключите сцепление шнека, переместите рычаг переключения скоростей на пониженную передачу и заглушите двигатель. Выполните замену болта.



⚠ ОСТОРОЖНО

Не приближайтесь к рабочему органу, когда шнек вращается. Убедитесь в отсутствии поблизости посторонних лиц и предметов перед включением шнека.



⚠ ОСТОРОЖНО

Начинайте движение на низкой скорости. Снижайте скорость перед поворотами, движением по наклонной или пересеченной поверхности.

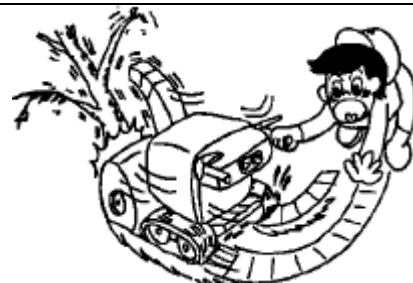

⚠ ОСТОРОЖНО

При возникновении посторонних шумов, запахов и при попадании посторонних предметов немедленно заглушите двигатель. Осмотрите снегоотбрасыватель после того, как остынет двигатель и остальные детали.



⚠ ОСТОРОЖНО

Держитесь на безопасном удалении от вращающихся деталей и желоба.

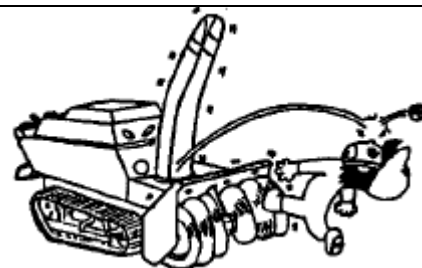

⚠ ОСТОРОЖНО

Не допускайте движения снегоотбрасывателя по горящим объектам, чтобы избежать возгорания оборудования.



⚠ ВНИМАНИЕ

Объезжайте складки и неровности местности, чтобы избежать падения.



⚠ ВНИМАНИЕ

Избегайте движения поперек склона.

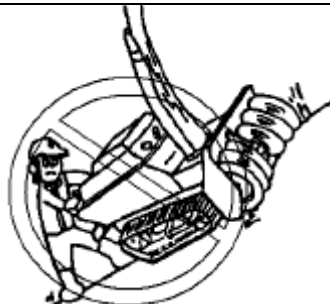

⚠ ВНИМАНИЕ

Избегайте резкого начала движения и поворотов.
Перемещайтесь плавно, обращая внимание на рабочий участок.

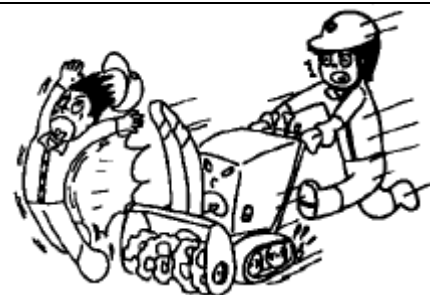

⚠ ВНИМАНИЕ

Отключайте шнек и поднимайте рабочую часть во время транспортировки снегоотбрасывателя.



⚠ ВНИМАНИЕ

Включайте рабочую часть только для уборки снега.



• ОБСЛУЖИВАНИЕ/ХРАНЕНИЕ

⚠ ОПАСНО

Не накрывайте еще не остывший снегоотбрасыватель чехлом, чтобы избежать возникновения пожара.

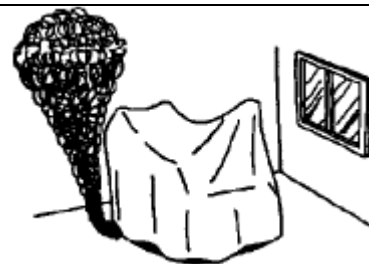

⚠ ОСТОРОЖНО

Во избежание неисправностей слейте топливо из бака и карбюратора, снимите аккумуляторную батарею перед постановкой оборудования на длительное хранение.

НЕИСПРАВНО?



⚠ ВНИМАНИЕ

Заглушите двигатель перед выполнением обслуживания.

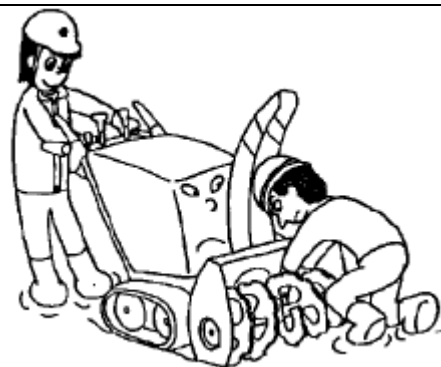

⚠ ВНИМАНИЕ

Соблюдайте периодичность осмотра и обслуживания техники. В частности, выполняйте замену топливопровода и электропроводки один раз в два года.

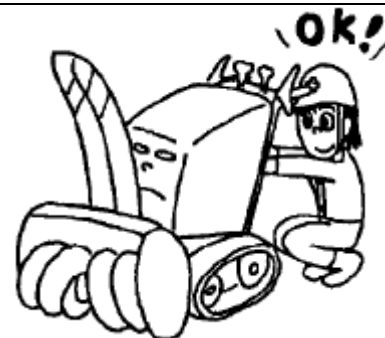

- **НАКЛЕЙКИ**

- На корпусе снегоотбрасывателя нанесены наклейки, содержащие необходимые инструкции.
- Содержите наклейки в чистоте.
- В случае повреждения или утери наклейка подлежит замене.
- При замене детали, содержащей наклейку, закажите новую наклейку.
- Номера наклеек см. ниже (указывать при оформлении заказа).
- Не направляйте на наклейку струю воды под высоким давлением, чтобы избежать ее отслоения.

РАСПОЛОЖЕНИЕ И ОПИСАНИЕ

*См. руководство по эксплуатации двигателя (соответствующие наклейки).

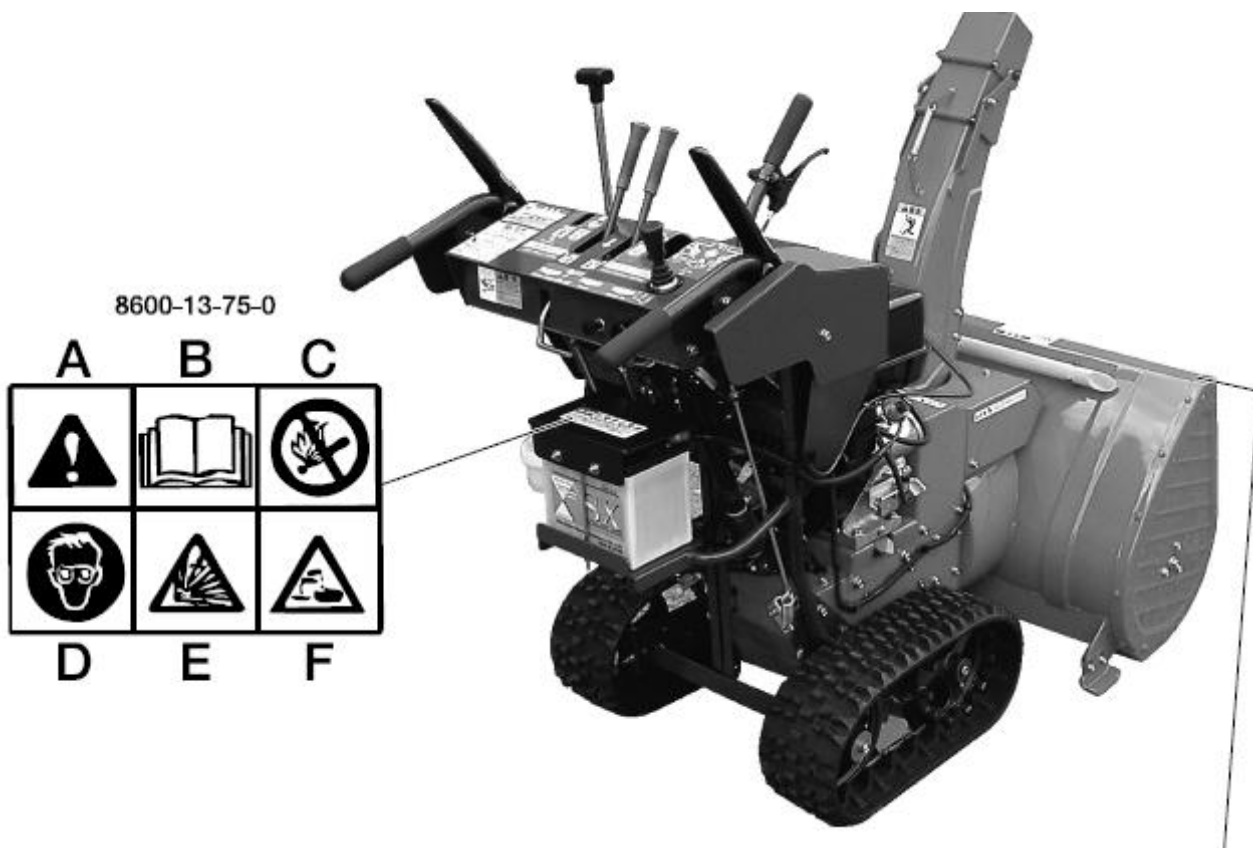

- A. Внимание! Соблюдайте меры безопасности!
- B. Прочитайте руководство по эксплуатации.
- C. Избегайте наличия пламени, искр рядом с АКБ. Не курите.
- D. При обращении с АКБ надевайте защитные очки.
- E. Неправильное обращение с АКБ может привести к взрыву.
- F. Электролит АКБ приводит к коррозии.
- G. Заглушите двигатель, извлеките ключ перед выполнением очистки, обслуживания и ремонта техники.
- H. Берегите нижние конечности. Опасность травмы.
- I. Держите руки на безопасном удалении от вращающихся деталей.
- J. Заглушите двигатель перед обслуживанием.



8600-13-74-0

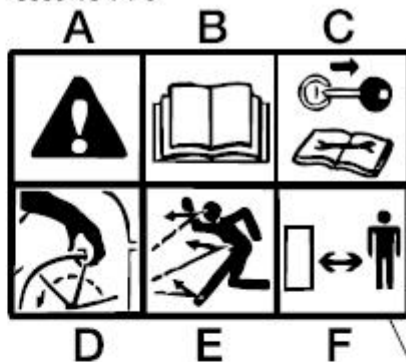

8600-13-72-0

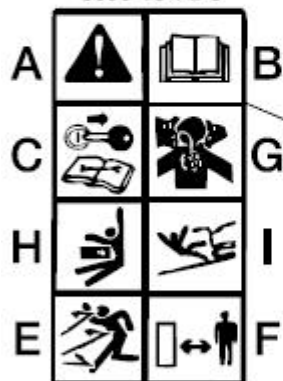

- A. Внимание! Соблюдайте меры безопасности!
- B. Прочитайте руководство по эксплуатации.
- C. Заглушите двигатель, извлеките ключ перед выполнением очистки, обслуживания и ремонта техники.
- D. Держите руки на безопасном удалении от вращающихся деталей.
- E. Не загромождайте зону выброса снега.
- F. Не допускайте посторонних лиц к работающему снегоотбрасывателю.
- G. Выхлопные газы двигателя ядовиты.
- H. Избегайте резкого начала движения.
- I. Не оставляйте машину без присмотра на наклонной поверхности.

РАЗДЕЛ 2 – ЭКСПЛУАТАЦИЯ

- В данном разделе описан порядок подготовки и эксплуатации снегоотбрасывателя.
- Во избежание несчастного случая соблюдайте инструкции, содержащиеся в настоящем руководстве.
- Прочитайте руководство по эксплуатации.

ВНИМАНИЕ

Соблюдайте правила, указанные в данном разделе.

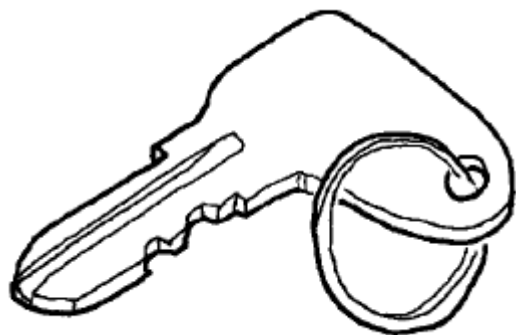

1. ГАРАНТИЯ И ОБСЛУЖИВАНИЕ

▪ НАЗНАЧЕНИЕ И ОГРАНИЧЕНИЯ ЭКСПЛУАТАЦИИ

- Данная машина предназначена для уборки снега.
- Использовать снегоотбрасыватель в иных целях запрещается.
- В случае неправильного применения техники, а также самостоятельного внесения изменений гарантия становится недействительной.

▪ ГАРАНТИЯ

- Пожалуйста, ознакомьтесь с гарантийными условиями (в комплекте с оборудованием).

▪ ОБСЛУЖИВАНИЕ

- Для выполнения обслуживания обращайтесь к официальному дилеру.
- При оформлении заказа указывайте модель, серийный номер, количество моточасов и неисправность.

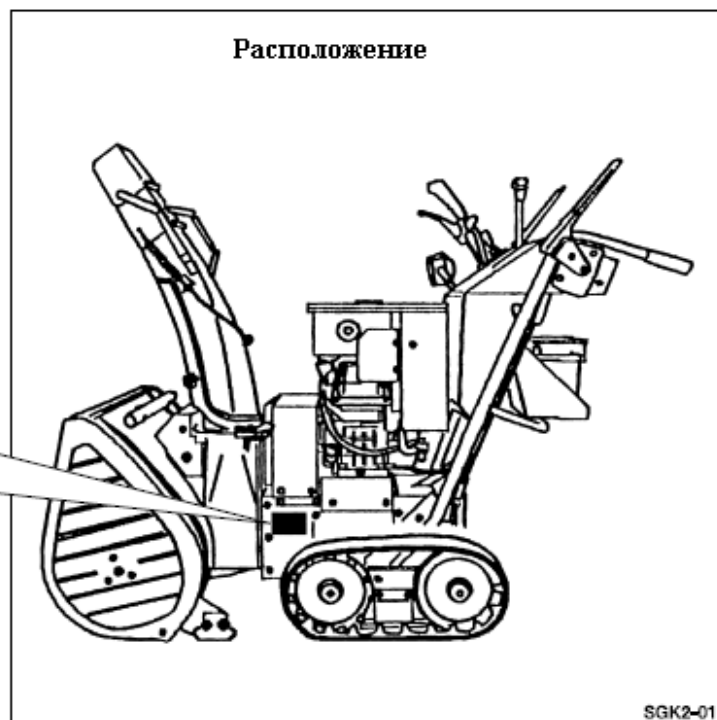
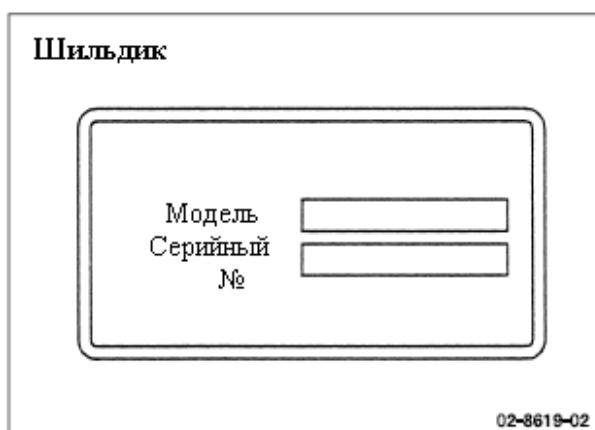

▪ ЗАПАСНЫЕ ЧАСТИ

- Запасные части для ремонта техники поставляются в течение 9-ти лет после завершения выпуска модели. По отдельным вопросам обращайтесь в сервисную службу.

2. УСТРОЙСТВО

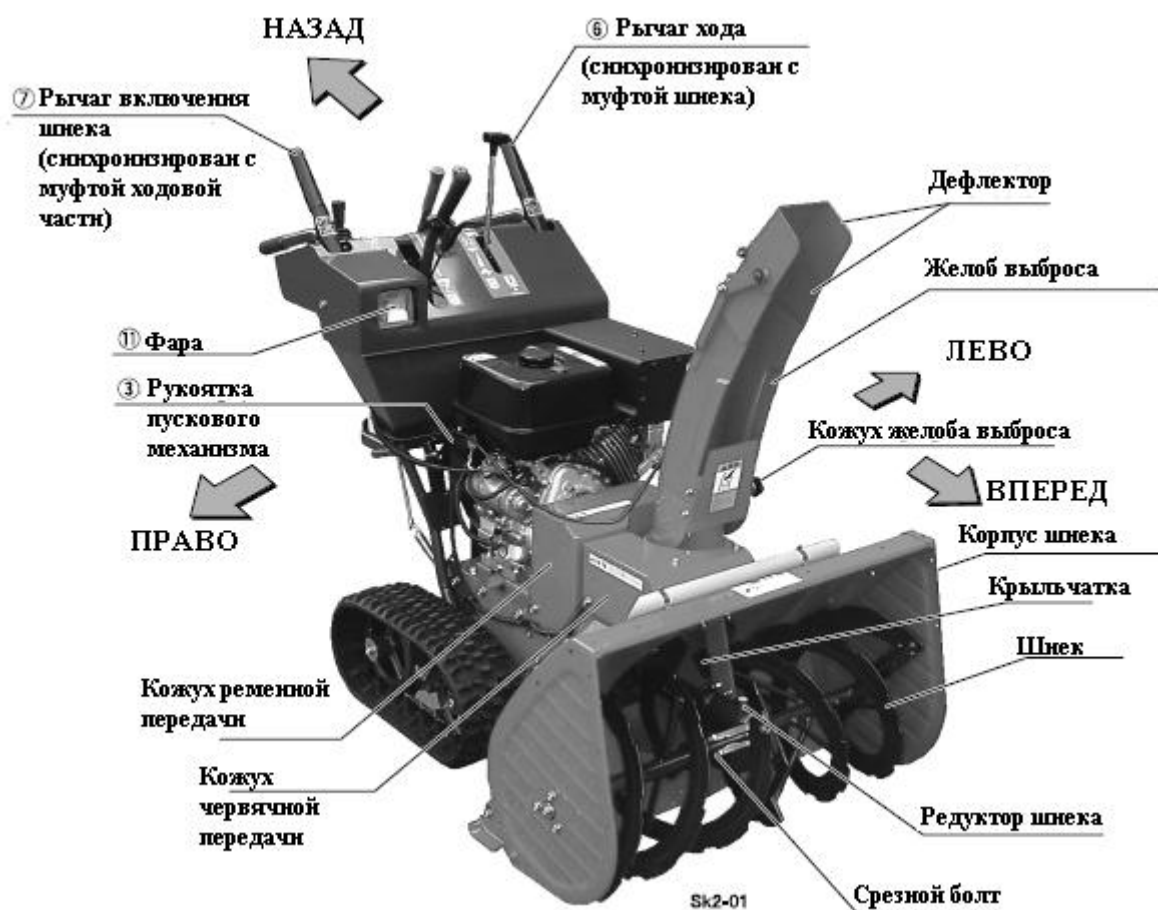

3. ОРГАНЫ УПРАВЛЕНИЯ

1	Выключатель двигателя	Остановка, работа и запуск двигателя. ✱1
2	Ручка воздушной заслонки	Облегчение запуска двигателя.
3	Ручной стартер	Запуск двигателя при отсутствии электростартера.
4	Рычаг дроссельной заслонки	Регулировка скорости двигателя (вверх – увеличение оборотов, вниз – уменьшение).
5	Рычаг ГСТ	Регулировка скорости движения снегоотбрасывателя.
6	Рычаг хода	Включение/выключение сцепления ходовой части. Зажать для включения, отпустить для выключения. При одновременном зажатии рычагов хода и шнека, рычаг шнека блокируется до отпускания рычага хода.
7	Рычаг включения шнека	Включение/выключение шнека. Зажать для включения, отпустить для выключения. При одновременном зажатии рычагов хода и шнека, рычаг шнека блокируется до отпускания рычага хода.
8	Рычаг бортового фрикциона	Рулевое управление.  ОСТОРОЖНО Запрещается использовать во время движения на большой скорости и на склоне.
9	Рычаг управления желобом	Изменение направления выброса снега Вправо; влево Изменение дистанции выброса с помощью дефлектора «Far» - дальняя дистанция «Near» - ближняя дистанция ✱2
10	Рычаг управления корпусом шнека	Перемещение корпуса шнека (рабочего органа).
11	Фара	Освещение. Выключатель расположен на задней части машины.

✱1

ВАЖНО

Отпустите ключ сразу после запуска двигателя.

✱2

 **ОСТОРОЖНО**

Осмотрите перед изменением направления и дистанции выброса снега.

4. ПОДГОТОВКА К РАБОТЕ

- ⚠ ОПАСНО** Заглушите двигатель и дождитесь его остывания и полной остановки вращающихся деталей перед заправкой, проверкой уровня масла и осмотром оборудования.
- ⚠ ОПАСНО** Не курите и избегайте наличия источников пламени во время заправки топливом.
- ⚠ ОПАСНО** Не заливайте топливо и масло выше установленной нормы. Удаляйте следы пролитого горючего и масла.
- ⚠ ОПАСНО** Выполняйте обслуживание только после остывания двигателя и полной остановки движущихся деталей.

(1) Осмотр

Снегоотбрасыватель поставляется с завода, уже заправленным маслом. Однако перед началом эксплуатации уровень масла следует проверить.

▪ ТЕЧЬ ТОПЛИВА, МАСЛА

Осмотрите оборудование на предмет течи масла и топлива. При обнаружении течи определите источник и обратитесь к дилеру.

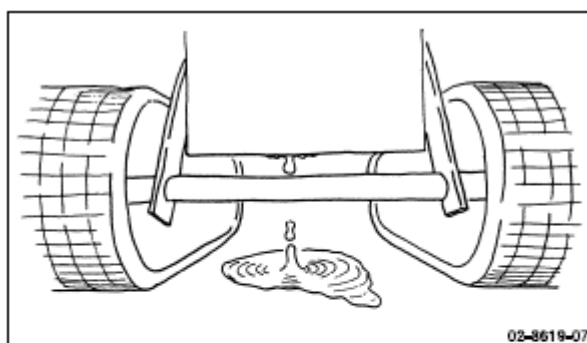

▪ МОТОРНОЕ МАСЛО

Проверить уровень масла.
При необходимости долить требуемое количество масла.

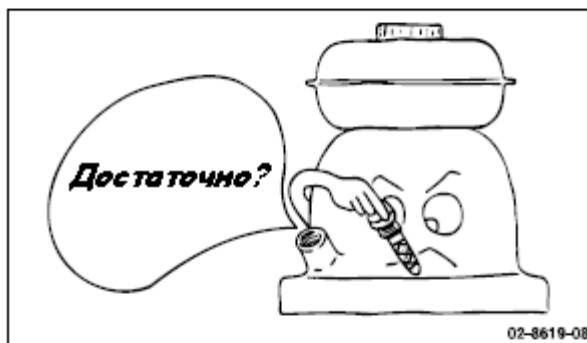

▪ ТОПЛИВО

Проверить уровень топлива.
Долить необходимое количество, сверяясь с показаниями указателя уровня топлива.
Удалить пролитое горючее.

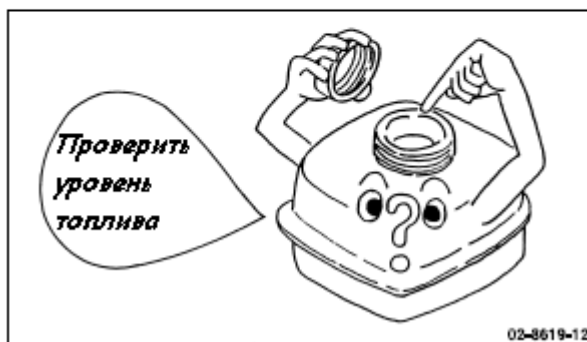

Топливо	Неэтилированный автомобильный бензин
Емкость топливного бака	810; 708 0,6 литра

■ ГУСЕНИЦЫ

Проверить натяжение гусениц.
Если гусеница прогибается на 10 – 20 мм (приложенное усилие в 10 кгс), натяжение в норме. При необходимости выполнить регулировку.

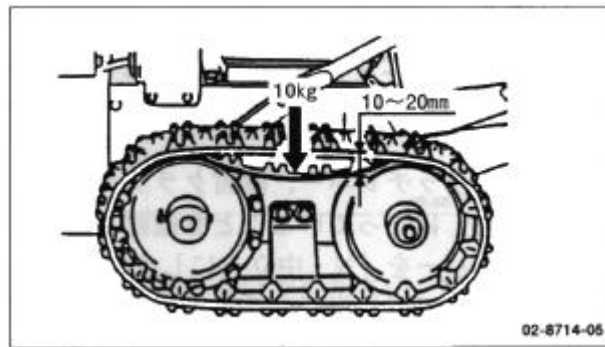

■ ПРОЧЕЕ

Проверить ход (возможное биение) рычагов, желоба, дефлектора, степень износа гусениц, затяжку крепежей, контакты электропроводки и т.п.

ВАЖНО

При обнаружении неисправности обратитесь к дилеру.

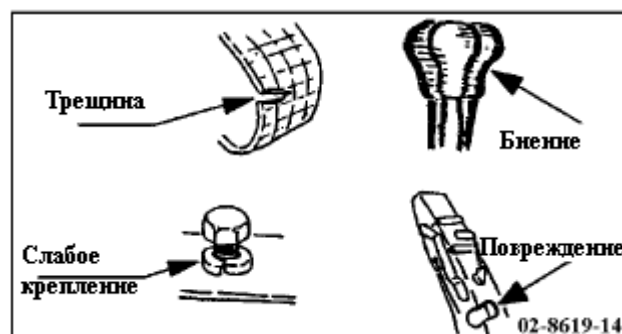

ВАЖНО

Избегайте попадания в системы воды и грязи во время заправки топливом, маслом и добавления электролита в АКБ.

(2) Смазка троса управления желобом



Снимите колпак перед смазкой троса (см. рисунок).

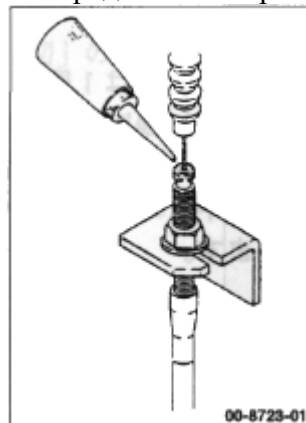

1. ЗАПУСК ДВИГАТЕЛЯ

- ⚠ ОСТОРОЖНО** Во избежание отравления выхлопными газами обеспечьте достаточную вентиляцию при запуске двигателя в закрытом помещении.
- ⚠ ОСТОРОЖНО** Перед пуском двигателя отключите ходовую часть и шнек, переместите рычаг трансмиссии в нейтральное положение.
- ⚠ ВНИМАНИЕ** Перед пуском двигателя убедитесь в наличии всех защитных кожухов.
- ⚠ ВНИМАНИЕ** Предупредите лиц, находящихся поблизости о том, что вы собираетесь включить оборудование.

- (1) Убедитесь, что ходовая часть и шнек отключен.
- (2) Поставьте рычаг трансмиссии в нейтральное положение (N).
- (3) Откройте топливный кран.
- (4) Поставьте рычаг дроссельной заслонки в положение ближе к максимальным оборотам.
- (5) Вытяните ручку воздушной заслонки.
- (6) Поверните выключатель двигателя в положение «ПУСК» и отпустите его после запуска.
- (7) После запуска двигателя плавно откройте воздушную заслонку, наблюдая за оборотами.

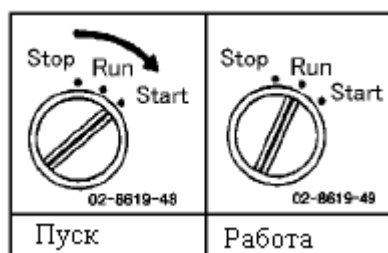
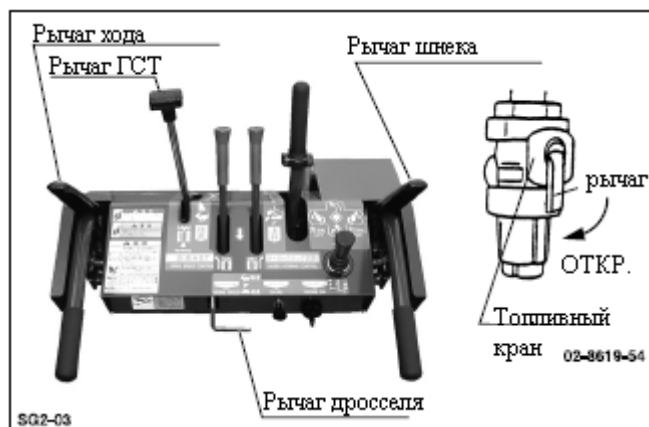

ВАЖНО

- Не удерживайте стартер включенным дольше 10-ти секунд. Если двигатель не запустился, подождите 30 секунд и повторите попытку.
- После пуска прогрейте двигатель на холостых оборотах в течение 5-ти минут.
- Ни в коем случае не поворачивайте выключатель в положение пуска, когда двигатель работает.
- Если АКБ разряжена, выполните вышеуказанные действия, поставьте выключатель в рабочее положение и выполните запуск с помощью ручного стартера.

2. ОСТАНОВКА ДВИГАТЕЛЯ

ВНИМАНИЕ Извлекайте ключ после остановки двигателя.

- (1) Убедитесь, что ходовая часть и шнек отключен.
- (2) Поставьте рычаг дросселя в положение холостых оборотов и подождите приблизительно 3 минуты.
- (3) Поверните выключатель, чтобы остановить двигатель.
- (4) Закройте топливный кран.



ВАЖНО

Не оставляйте выключатель в рабочем положении после остановки двигателя, чтобы не разрядить АКБ.

3. НАЧАЛО ДВИЖЕНИЯ

- ОПАСНО** Будьте внимательны при движении обратным ходом. Перемещайтесь медленно.
- ОПАСНО** Не отвлекайтесь, начиная движение.
- ОСТОРОЖНО** Избегайте резких движений.
- ОСТОРОЖНО** По возможности не работайте на склонах. Если же такая необходимость возникает, соблюдайте следующие инструкции: Не ставьте рычаг трансмиссии в положение «N» и не работайте бортовым сцеплением. Двигайтесь на медленной скорости.
- ВНИМАНИЕ** Перед включением ходовой части поставьте трансмиссию в нейтральное положение.
- ВНИМАНИЕ** Во время транспортировки снегоотбрасывателя своим ходом отключайте шнек и поднимайте корпус.

- (1) Убедитесь, что рычаг трансмиссии находится в нейтральном (N) положении.

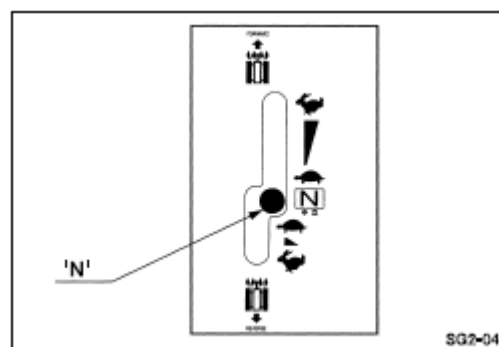

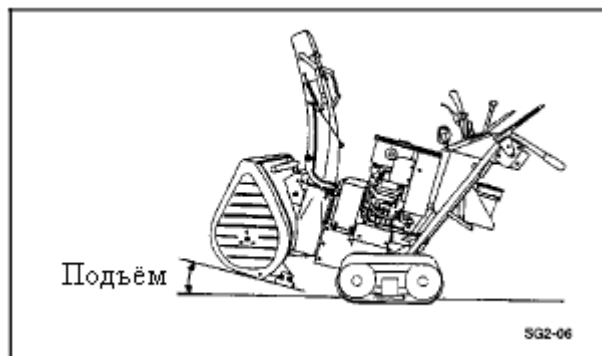

- (1) Поднимите корпус шнека с помощью соответствующего рычага.
- (2) Выберите необходимое число оборотов двигателя с помощью рычага дроссельной заслонки.
- (3) Плавно включите ходовую часть.
- (4) Выберите необходимую скорость движения с помощью рычага ГСТ.



	Пониженная передача	Повышенная передача
Вперед	<ul style="list-style-type: none"> • Уборка снега • Движение по ровной или наклонной поверхности • Погрузка на транспортное средство 	<ul style="list-style-type: none"> • Движение по ровной и устойчивой поверхности
Назад	<ul style="list-style-type: none"> • Движение • Выгрузка из транспортного средства 	

ВАЖНО Для начала работы выберите пониженную передачу.

4. ОСТАНОВКА СНЕГООТБРАСЫВАТЕЛЯ

 ОСТОРОЖНО	Во избежание опрокидывания останавливайте снегоотбрасыватель и переключайте передачу только на ровной устойчивой поверхности.
 ВНИМАНИЕ	Поставьте рычаг трансмиссии в нейтральное положение перед тем, как отключить ходовую часть.

- (1) Для остановки снегоотбрасывателя переместите рычаг ГСТ в нейтральное положение.
- (2) Отключите ходовую часть с помощью соответствующего рычага.

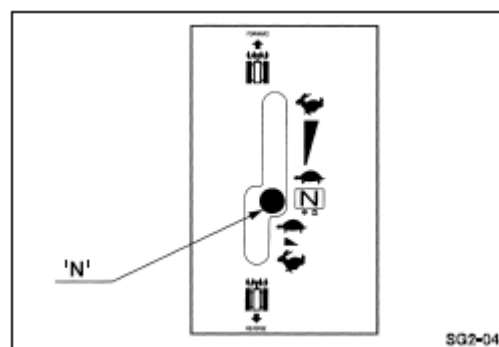

5. ИЗМЕНЕНИЕ НАПРАВЛЕНИЯ ДВИЖЕНИЯ

- | | |
|--------------------|---|
| ⚠ ОСТОРОЖНО | Снижайте скорость перед выполнением поворота. |
| ⚠ ОСТОРОЖНО | Включать бортовой фрикцион на погрузочных мостках или склонах запрещается. |
| ⚠ ВНИМАНИЕ | Перед включением бортового фрикциона убедитесь, что в направлении поворота отсутствуют люди и посторонние предметы. |
| ⚠ ВНИМАНИЕ | Будьте внимательны. Во время выполнения поворота снегоотбрасыватель ускоряется. |



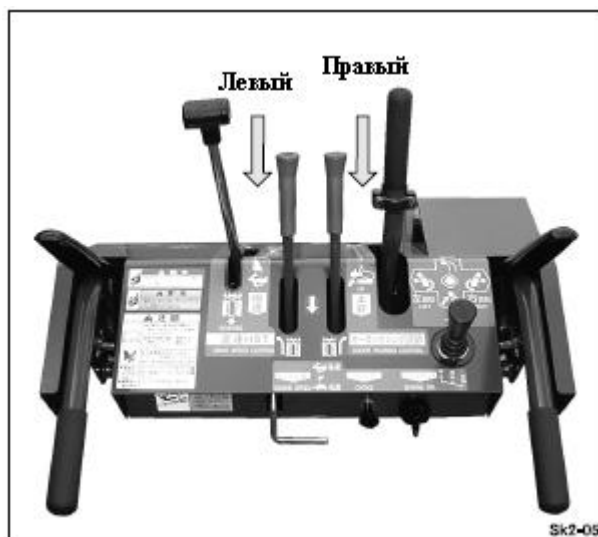



- (1) Переместите один из рычагов поворотного механизма. Чем быстрее Вы перемещаете рычаг, тем быстрее снегоотбрасыватель поворачивает.
- (2) Отпустите рычаг после выполнения поворота.



ВАЖНО

- Избегайте резких поворотов на поверхностях с гравийным покрытием.
- Отключайте шнек и поднимайте корпус перед поворотами.
- При движении на низкой скорости снегоотбрасыватель начинает поворачивать не сразу после включения бортового фрикциона.

6. ПОГРУЗКА/ВЫГРУЗКА СНЕГООТБРАСЫВАТЕЛЯ

- | | | |
|---|------------------|---|
|  | ОСТОРОЖНО | Используйте мостки соответствующей грузоподъемности. |
|  | ОСТОРОЖНО | Надежно закрепите мостки на транспортном средстве с помощью крюков. |
|  | ОСТОРОЖНО | Во избежание падения снегоотбрасывателя запрещается переключать рычаг хода во время погрузки/выгрузки. |
|  | ОСТОРОЖНО | Не ставьте рычаг трансмиссии в нейтральное положение. |
|  | ОСТОРОЖНО | Заглушите двигатель грузового автомобиля, поставьте рычаг переключения передач в положение стоянки, 1-ю или заднюю передачу, включите стояночный тормоз и подложите под колеса тормозные башмаки. |
|  | ВНИМАНИЕ | Будьте особо внимательны при перемещении снегоотбрасывателя с мостков в кузов транспортного средства. |

▪ ПОГРУЗКА/ВЫГРУЗКА

- (1) Выберите место с ровной и устойчивой поверхностью.
- (2) Установите мостки с соответствующими параметрами.
- (3) Перемещайте снегоотбрасыватель на минимальной возможной скорости (вперед для погрузки, назад для выгрузки).
- (4) Поднимите корпус шнека на максимальную высоту, чтобы избежать его контакта с мостками.

Мостки

Грузоподъемность: соответствующая весу снегоотбрасывателя.

Ширина: более 1,2 ширины гусениц.

Длина: более 4 высоты транспортного средства.

Нескользящая поверхность, наличие крюка.

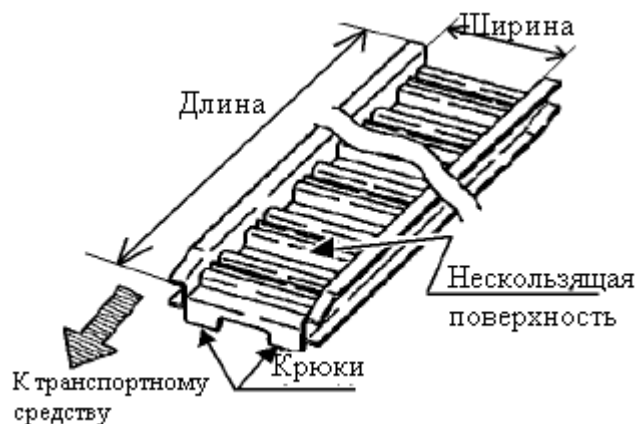

▪ ТРАНСПОРТИРОВКА

- (1) Опустите корпус шнека на платформу автомобиля, заблокируйте гусеницы с обеих сторон.
- (2) Зафиксируйте снегоотбрасыватель с помощью троса.

- | | | |
|--|-----------------|--|
|  | ВНИМАНИЕ | Избегайте резких движений во время управления снегоотбрасывателем. |
|--|-----------------|--|











1. УСЛОВИЯ

Ниже указаны условия, в которых эксплуатировать снегоотбрасыватель не разрешается:

- Осложнение выброса снега по причине шторма и т.п.
- Плохая видимость (туман и т.д.).
- Наличие препятствий (здания и т.п.).
- Наличие посторонних лиц.
- Каменистая поверхность, скопление посторонних предметов.
- Неустойчивая поверхность (склон, крыша, лестница и т.п.).
- Отсутствие притока свежего воздуха.



2. УБОРКА СНЕГА

 ОПАСНО	Перед очисткой желоба отключите ходовую часть и шнек, заглушите двигатель и дождитесь полной остановки движущихся деталей. Используйте специальный инструмент для удаления засора.
 ОСТОРОЖНО	Используйте машину только для уборки снега на ровной поверхности.
 ОСТОРОЖНО	Держите посторонних лиц, особенно детей, на безопасном расстоянии от рабочего участка. Удалите все предметы, мешающие эксплуатации.
 ОСТОРОЖНО	Не выбрасывайте снег в сторону людей и зданий.
 ОСТОРОЖНО	Не приближайтесь к вращающимся деталям, желобу. Берегите конечности.
 ОСТОРОЖНО	Избегайте эксплуатации на крутых склонах. При необходимости работы в подобных условиях перемещайтесь на самой низкой скорости и будьте предельно осторожны. Не включайте нейтральную передачу и не переключайте бортовые фрикционы.
 ОСТОРОЖНО	При возникновении постороннего шума, запаха и столкновении с препятствием немедленно остановите машину.
 ОСТОРОЖНО	Используйте фару в ночное время.
 ВНИМАНИЕ	Не двигайтесь поперек склона.
 ВНИМАНИЕ	Поставьте рычаг трансмиссии в нейтральное положение перед включением механизма хода.

(1) Запуск двигателя

Выполните запуск двигателя и прогрейте его, как указано в соответствующем разделе инструкции.

(2) Регулировка положение корпуса шнека

Зажмите фиксирующий рычаг, чтобы опустить корпус на землю. Отрегулируйте положение корпуса шнека и отпустите фиксирующий рычаг.



ПРИМЕЧАНИЕ

Поскольку рычаг оснащен пневмопружиной, усилие, прилагаемое к рычагу, может отличаться в зависимости от температуры. При температуре 5°C~0°C для подъема и опускания необходимо усилие в 88 Н (9 кгс).

(3) Регулировка

- Выбрать направление выброса снега с помощью переключателя

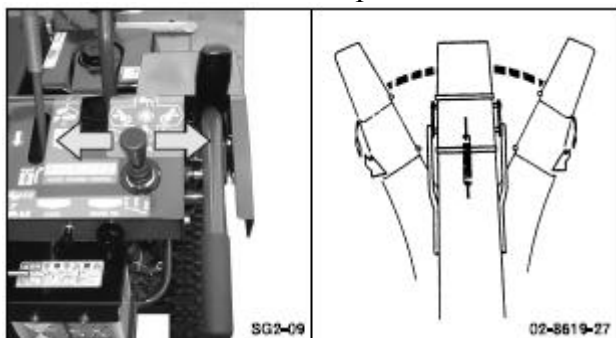

- Выбрать дистанцию выброса снега с помощью переключателя

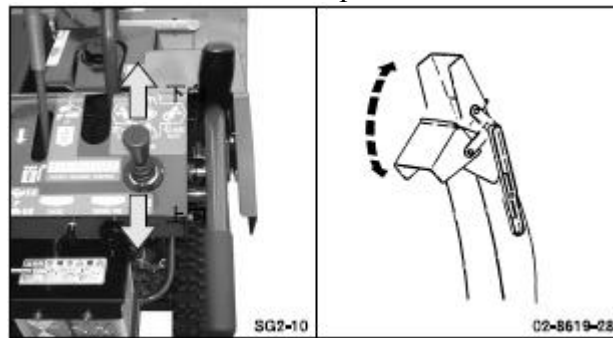

(4) Поставьте рычаг дроссельной заслонки в положение максимальных оборотов.

ВАЖНО Высокая производительность достигается только при полном открытии дроссельной заслонки.

(5) Муфта шнека

Зажмите рычаг для включения шнека и крыльчатки.

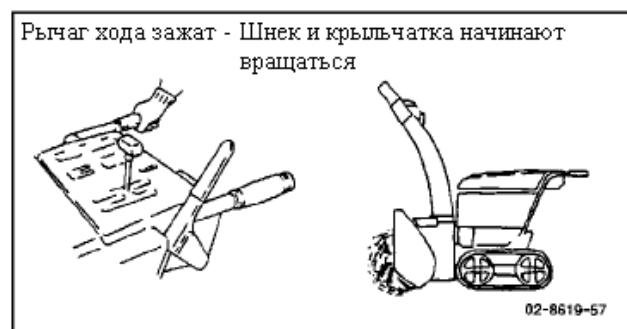

(6) Муфта хода

Плавно зажмите рычаг хода. Снегоотбрасыватель должен остаться неподвижным, поскольку трансмиссия находится в нейтральном положении.

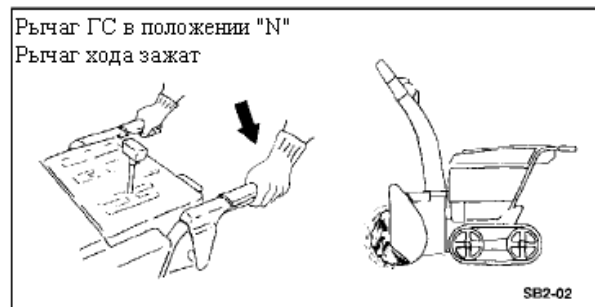

ПРИМЕЧАНИЕ

Снегоотбрасыватель оборудован синхронизатором сцепления. При задействовании рычагов хода и шнека рычаг шнека блокируется до отпускания рычага хода. Т.е. после блокировки рычага шнека (даже если он не зажат) шнек продолжает вращаться. После отключения ходовой части обе муфты отключаются одновременно.

(7) Регулировка скорости

Плавно перемещайте рычаг ГСТ. Скорость движения зависит от количества и состояния снега. Выбирайте низкую скорость для большого количества снега, и высокую скорость для незначительного количества снега.

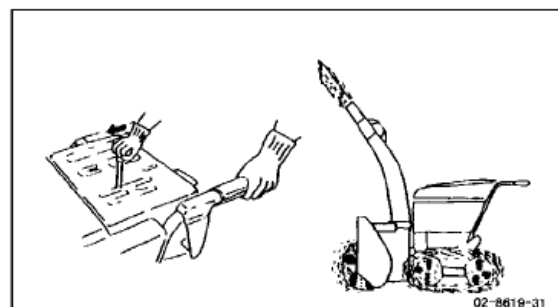

ВАЖНО

Выбирайте скорость перемещения, чтобы не перегрузить двигатель. Нагрузка изменяется в зависимости от типа снега.

(8) Остановка



Поставьте трансмиссию в нейтральное положение.



Отпустите рычаг хода. Обе муфты отключаются.



ОСТОРОЖНО

Не останавливайтесь на склоне. При необходимости остановки запрещается ставить рычаг трансмиссии в нейтральное положение.



ВНИМАНИЕ

Перед отключением привода (рычага хода) поставьте трансмиссию в нейтральное положение.

3. ЭФФЕКТИВНОСТЬ

- ЕСЛИ КОЛИЧЕСТВО СНЕГА ВЛИЯЕТ НА ЭФФЕКТИВНОСТЬ ЕГО УБОРКИ

Переключитесь на пониженную передачу
Сократите ширину уборки, как показано на иллюстрации.

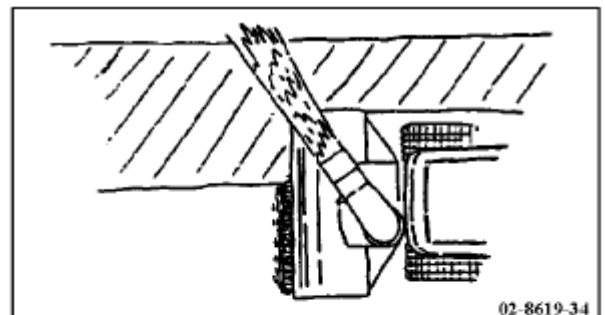

- ВЕТЕР

Выбирайте положение желоба выброса в зависимости от направления ветра. Не выполняйте работы в условиях сильного ветра, шторма.

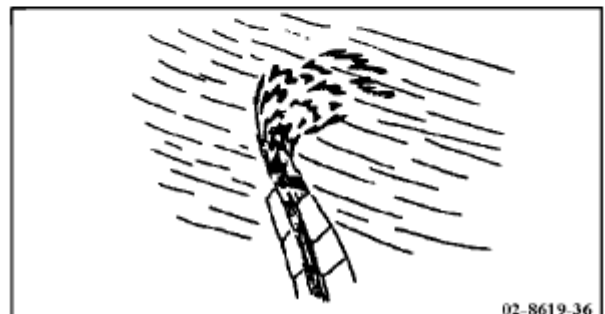

■ РЕГУЛИРОВКА ПОЛОЗЬЕВ

Скребок удаляет оставшийся снег и не допускает контакта шнека с поверхностью. Полозья предотвращают врезание скребка в почву. Полозья установлены на 4 – 6 мм ниже скребка (заводская настройка).

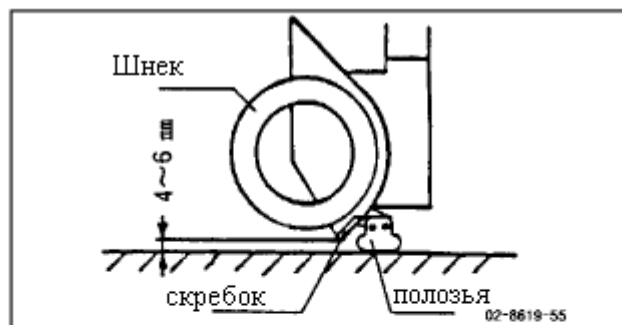

Опустите полозья при эксплуатации на неровной поверхности (гравий). Поднимите полозья при работе на замерзшей (твёрдой) поверхности.

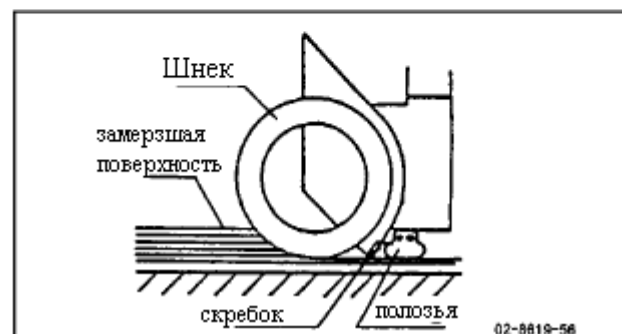

■ ПЛОТНЫЙ МОКРЫЙ СНЕГ

- Плотный снег приводит к засору и перегрузке снегоотбрасывателя. Опустите полозья, отрегулируйте зазор между полозьями и скребком таким образом, чтобы снег не попадал между ними.
- Понижьте скорость движения, наблюдая за работой двигателя.

■ ЗАСОР ЖЕЛОБА ВЫБРОСА

Отключите механизм хода и привод шнека, заглушите двигатель. Дождитесь его остановки, снимите кожух желоба и устраните засор с помощью имеющегося инструмента.

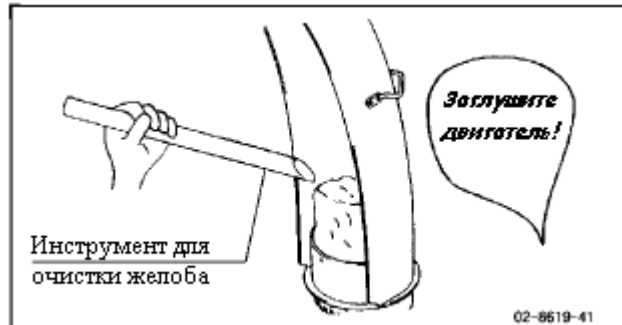

ОПАСНО

Заглушите двигатель и дождитесь полной остановки шнека и крыльчатки. Используйте специальный инструмент.

ВАЖНО

- Установите кожух желоба и закрепите инструмент после удаления засора.
- Поврежденный инструмент подлежит замене.

4. ОСМОТР ПОСЛЕ ЗАВЕРШЕНИЯ РАБОТЫ

ОПАСНО

Заглушите двигатель и дождитесь остановки шнека и крыльчатки перед тем, как выполнять очистку корпуса.

ОПАСНО

Дождитесь остывания оборудования перед тем, как накрыть его чехлом.

ОСТОРОЖНО

Перед выполнением обслуживания поставьте машину на ровную и устойчивую поверхность, заглушите двигатель, дождитесь остановки движущихся деталей и остывания оборудования.

▪ ПОСЛЕ РАБОТЫ

Включите привод шнека, чтобы избавиться от снега, оставшегося внутри.

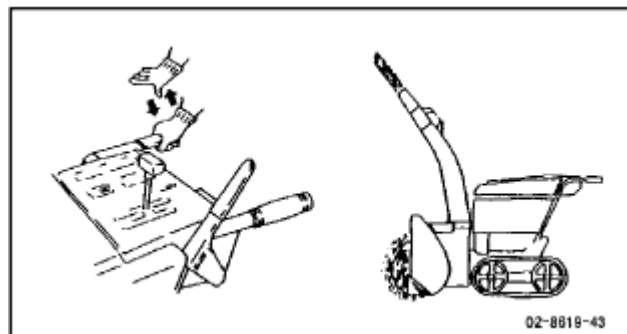

ВАЖНО Избегайте попадания воды на электростартер, воздухозаборник, электропроводку и т.д.

▪ ОБСЛУЖИВАНИЕ ПОСЛЕ КАЖДОЙ ЭКСПЛУАТАЦИИ

- (1) Очистите машину от снега и грязи, протрите ее сухой ветошью.
- (2) Осмотрите оборудование. При обнаружении неисправности устраните ее.
- (3) Поставьте снегоотбрасыватель в помещении, на ровную поверхность. Опустите корпус шнека и извлеките ключ. Накрывайте оборудование, хранящееся на улице, чехлом.



РАЗДЕЛ 3 – ТЕХНИЧЕСКОЕ ОБСЛУЖИВАНИЕ



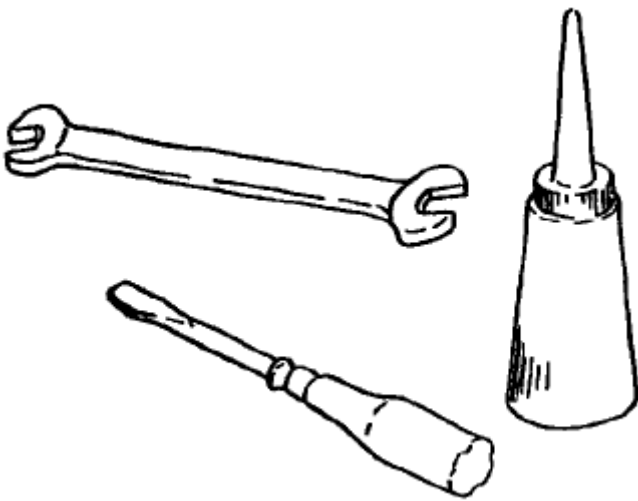

- В данном разделе содержится информация о порядке технического обслуживания оборудования.
- Соблюдайте инструкции, чтобы избежать несчастного случая.
- К обслуживанию техники допускаются только обученные лица, знакомые с оборудованием.

⚠ ВНИМАНИЕ

**Выполняйте обслуживание до и после эксплуатации.
Соблюдайте периодичность.**



ПЕРИОДИЧЕСКОЕ ОБСЛУЖИВАНИЕ

 ОПАСНО	Перед обслуживанием заглушите двигатель, дождитесь остановки подвижных деталей и остывания оборудования.
 ОПАСНО	Во избежание пожара не курите и не допускайте наличия источников огня рядом с техникой.
 ОСТОРОЖНО	Не заливайте топливо и масло выше установленной нормы. Удаляйте следы пролитых жидкостей.
 ВНИМАНИЕ	Не забывайте устанавливать кожухи, снятые во время обслуживания.

1. ТАБЛИЦА ПЕРИОДИЧЕСКОГО ОБСЛУЖИВАНИЯ

- Соблюдайте периодичность обслуживания, указанную в таблице.
- Установленные сроки относятся к эксплуатации в обычных условиях.
- Не выполняйте обслуживание, не имея соответствующих навыков.

- **Выполняйте ежедневное обслуживание.**

▪ УТИЛИЗАЦИЯ ОТХОДОВ

Соблюдайте правила экологической безопасности. Сливайте отработавшее масло и другие жидкости в специальные емкости. Утилизируйте их согласно установленным нормам.

- Проверка, регулировка, очистка
- Замена

		Перед сезоном	Периодичность, ч							Проверка	Замена	Перед длит. хранением	Примечание
			5	50	100	150	200	250	300				
двигатель	Свеча зажигания		●	●	●	●	●	●	●	Каждые 50 ч		●	※
	Воздушный фильтр	●											※
	Топливный кран, фильтр		●	●	●	●	●	●	●	Каждые 50 ч		●	※
	Топливопровод	●	Заменить в случае повреждения										☆
шасси	Штанга муфты хода	●	●	●		●		●		Каждые 100 ч		●	☆
	Трос фиксирующего рычага	●										●	☆
	Трос бортового фрикциона	●	●	●		●		●		Каждые 100 ч		●	☆
	Натяжение гусениц	●										●	☆
	Затяжка креплений	●										●	-
	Тормоз крыльчатки	●											☆
	Трос желоба	●										●	☆
	Тяга управления шнеком	●	●	●		●		●		Каждые 100 ч		●	
	Затяжка креплений	●										●	-
Электрооборудовани	АКБ	●											
	Провода АКБ	●										●	
	Электропроводка	●										●	

☆ - обращаться к дилеру. При отсутствии необходимых навыков также обращаться к дилеру.

※ - см. руководство по эксплуатации двигателя.

При обнаружении неисправности немедленно обратиться в сервисный центр.

Установленные сроки относятся к эксплуатации в обычных условиях.

Горюче-смазочные материалы

			проверка	замена	объем	тип	Прим.
Топливо	Топливный бак	Долить	Перед эксплуатацией	-	6,0 л	Неэтилированный бензин	
Масло	Моторное масло	Долить/заменить		Первые 5 ч, каждые 50 ч	1,2 л	Моторное масло 10W-30 выше SE	
	Масло редуктора	Долить/заменить		Первые 20 ч, каждые 100 ч	0,25 л	Трансмиссионное масло Fuji SAE 140	
	Масло ГСТ	Долить		-	Между метками указателя	Моторное масло для диз. двиг. 10W-30 выше CD	☆
	Трос желоба	Смазать	Перед/после сезона (при необходимости)	-	Необходимое количество	Масло	
	Дефлектор						
Трос фиксатора							
Рычажные механизмы							
Смазка	Поворотный механизм желоба	Смазать				Смазка	
	Упорный болт						

☆ - обращаться к дилеру. При отсутствии необходимых навыков также обращаться к дилеру.

Установленные сроки относятся к эксплуатации в обычных условиях.

2. МАСЛО

- Поставьте машину на ровную поверхность перед проверкой/заменой масла.
- Сливайте масло в соответствующую емкость. Удаляйте пролитое масло.

■ ПРОВЕРКА/ЗАМЕНА МОТОРНОГО МАСЛА

- Проверять перед каждой эксплуатацией.
- Замена: см. руководство к двигателю.
 - (1) Снимите сливную пробку и слейте масло.
 - (2) Залейте масло через наливную горловину.

Тип масла	Моторное масло Fuji или 10W-30 выше SE (-15°C~40°C)
	Для эксплуатации в других температурных режимах см. руководство к двигателю
Объем	1,2 л

ПРИМЕЧАНИЕ

Более подробно см. руководство по эксплуатации двигателя.

- **МАСЛО ГСТ**
Проверять перед каждым сезоном
Уровень масла – между метками.

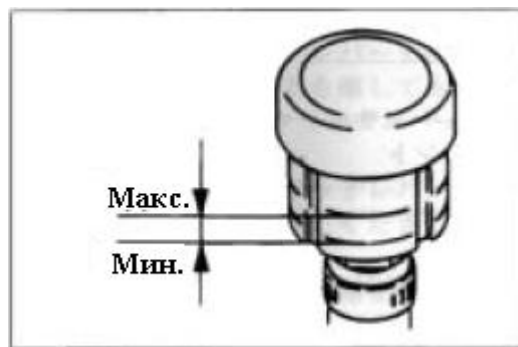

**Моторное масло для дизельных двигателей 10W-30
выше CD**

ПРИМЕЧАНИЕ

- **Объем масла в трансмиссии остается постоянным. В случае падения уровня масла (течь) обратитесь к дилеру.**
- **Уровень масла слегка изменяется в зависимости от температуры. Это нормальное явление.**

3. ИСПОЛЬЗОВАНИЕ КОНСИСТЕНТНОЙ СМАЗКИ (ДО/ПОСЛЕ СЕЗОНА)

- Нижняя часть желоба

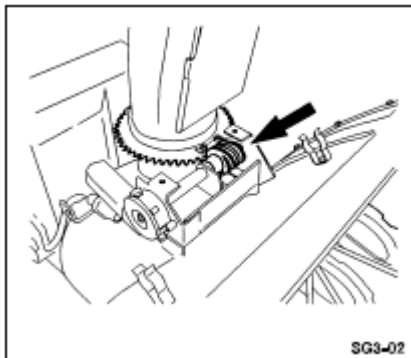

- Упорный болт

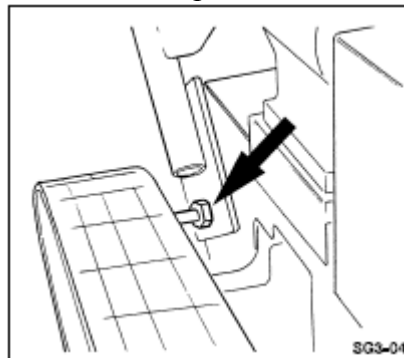

ВАЖНО

- Используйте хладостойкую консистентную смазку Fuji.

4. СМАЗКА ТРОСОВ УПРАВЛЕНИЯ (ДО/ПОСЛЕ СЕЗОНА)

- Трос фиксирующего рычага



- Трос желоба

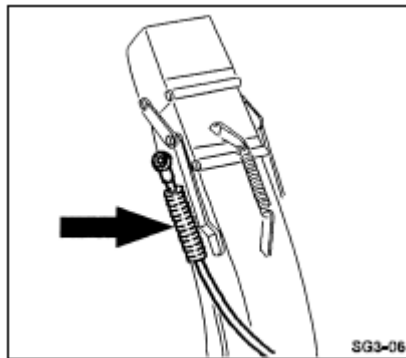

- Трос бокового фрикциона



ВАЖНО

- Снимите колпаки перед смазкой тросов. Колпаки защищают тросы от попадания влаги.
- Используйте трансмиссионное масло SAE90 (Fuji).

5. СМАЗКА ШАРНИРНЫХ СОЕДИНЕНИЙ (ДО/ПОСЛЕ СЕЗОНА)

- Дефлектор

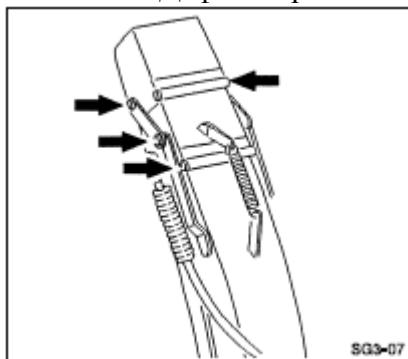

- Рычаг хода



- Рычаг шнека



- Подъемный рычаг (корпус шнека)

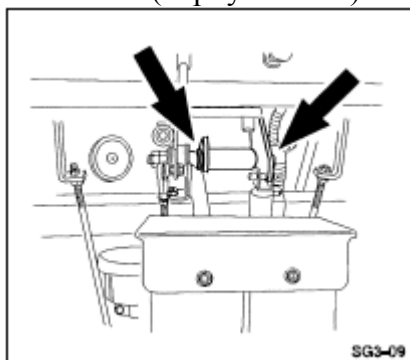

- Рычаг сцепления

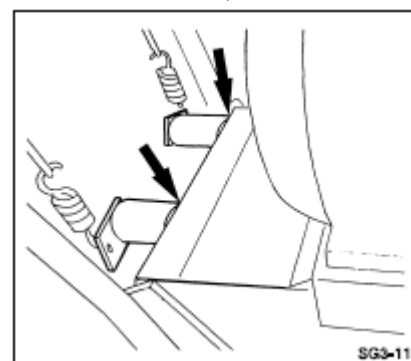
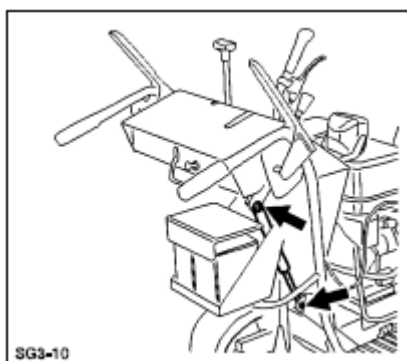

- Натяжной ролик

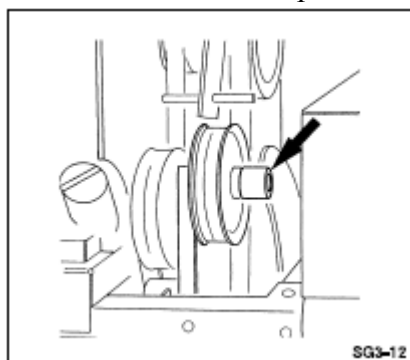

ВАЖНО

- Не смазывайте шарнирное соединение рычага ГСТ.
- Используйте трансмиссионное масло SAE90 (Fuji).

6. ЗАМЕНА СРЕЗНОГО БОЛТА

⚠ ОСТОРОЖНО Заглушите двигатель и дождитесь полной остановки шнека и крыльчатки перед тем, как выполнять замену.

⚠ ВНИМАНИЕ Не допускайте к замене лиц, не имеющих соответствующего опыта.

Снегоотбрасыватель оснащен срезными болтами, предотвращающими повреждение шнека в случае попадания тяжелых посторонних предметов (камней и т.п.).

- (1) Отключите муфты хода и шнека. Заглушите двигатель.
- (2) Вставьте болт(ы) под углом 90° по отношению к друг другу.
- (3) Зафиксируйте болты с помощью гаек и пружинных шайб.

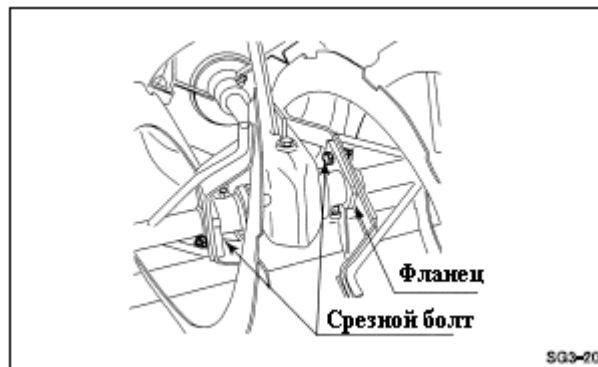





Оригинал	Болт	M8 x 30 4 T
	Гайка и пружинная шайба	M 8

ВАЖНО

- Используйте только оригинальные срезные болты, чтобы избежать повреждения оборудования.
- Затяните болты, чтобы избежать их отсоединения и повреждения.

7. ЭЛЕКТРООБОРУДОВАНИЕ

- ПРОВЕРКА АКБ ПЕРЕД НАЧАЛОМ СЕЗОНА (более подробно см. руководство по эксплуатации аккумуляторной батареи)

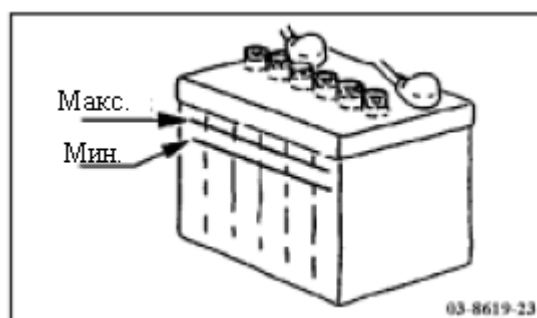

 ОПАСНО	Соблюдайте инструкции, чтобы избежать взрыва или пожара. Не курите, избегайте наличия источников огня и не замыкайте АКБ. Выполняйте подзарядку в хорошо проветриваемом помещении.
 ОПАСНО	Во избежание взрыва не выполняйте подзарядку или использование АКБ с низким уровнем электролита.
 ОПАСНО	Использование батареи с низким уровнем электролита может привести к её повреждению и сокращению срока службы.
 ОСТОРОЖНО	Электролит содержит серную кислоту (H_2SO_4), являющуюся сильным ядом. Избегайте её попадания на кожу и одежду. В противном случае промойте пораженный участок большим количеством воды и обратитесь за медицинской помощью.

В процессе эксплуатации АКБ электролит испаряется. Следите за его уровнем (между отметками – норма).



ВАЖНО Недостаточный уровень электролита приводит к износу АКБ. При чрезмерном объеме электролит может выплескиваться, что приводит к коррозии.

- АКБ

 ОСТОРОЖНО	Подсоединяйте положительную клемму (+) в первую очередь во время установки АКБ. Отсоединяйте отрицательную (-) клемму в первую очередь во время демонтажа АКБ. В противном случае может произойти короткое замыкание.
 ОСТОРОЖНО	По вопросам, связанным с утилизацией АКБ обращайтесь к дилеру.

- С падением температуры производительность АКБ снижается.
- АКБ разряжается, не зависимо от того, используется она или нет. Соблюдайте периодичность подзарядки:
Летом.....каждый месяц
Зимой.....каждые два месяца.

- Демонтируйте АКБ в случае длительного хранения. Поставьте её тёмное, сухое место. При необходимости хранения оборудования с батареей отсоединяйте провод от отрицательной (-) клеммы.
- В случае замены выбирайте АКБ с необходимыми параметрами.

Тип	30A19R
Параметры	12 В 21 Ач

ВАЖНО

- Во избежание повреждения электрооборудования снимайте АКБ во время подзарядки.
- Избегайте быстрой подзарядки, чтобы не сократить срок службы батареи.
- Подсоедините положительную клемму АКБ к положительному выводу зарядного устройства, отрицательную – к отрицательному выводу. Выберите обычный режим подзарядки.
- Подсоединяйте положительную клемму (+) в первую очередь во время установки АКБ. Избегайте замыкания.

▪ ЭЛЕКТРОПРОВОДКА

- Проверьте соединения, чтобы обеспечить контакт.
- Проложите провода таким образом, чтобы они не соприкасались с острыми краями, подвижными и нагретыми деталями.

ВАЖНО При обнаружении неисправности обратитесь к дилеру.

▪ ПРЕДОХРАНИТЕЛИ

	Ток	Кол-во
Двигатель Желоб Фара	20А	1
Желоб Фара	20А	1

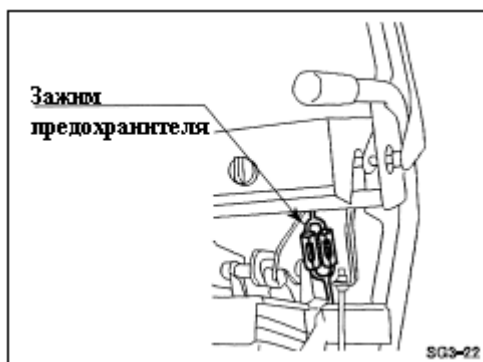

▪ ДВИГАТЕЛЬ

- (1) Слить топливо из бака.
- (2) Слить топливо из топливного фильтра.
- (3) Слить топливо из карбюратора.
- (4) Поставить рычаг дроссельной заслонки в положение малого газа.
(См. руководство по эксплуатации двигателя).

ПРИМЕЧАНИЕ

Во избежание засора карбюратора и топливной системы используйте специальные присадки.

▪ АКБ

ОСТОРОЖНО

При хранении оборудования с АКБ отсоединяйте провод от отрицательной (-) клеммы, чтобы избежать короткого замыкания.

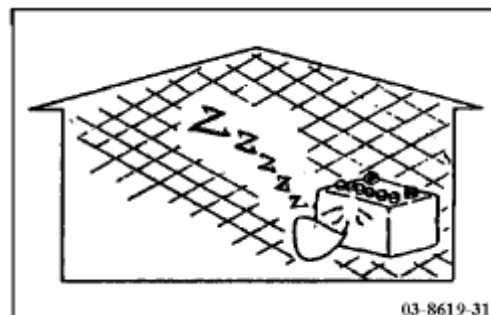

- Снимите АКБ и поставьте на хранение в темное, сухое и прохладное место (-5~15°C).
- Выполняйте подзарядку, соблюдая периодичность.

▪ ХРАНЕНИЕ

- (1) Поставить машину на поддон. Выбрать сухое и чистое помещение с ровной поверхностью, вдали от источников огня, с достаточной вентиляцией.
- (2) Отключить все муфты, поставить рычаг желоба в положение дальней дистанции, рычаг дросселя в положение малого газа. Опустить корпус шнека на землю.
- (3) Извлечь ключ зажигания. Накрыть снегоотбрасыватель чехлом.



ВАЖНО Выполните необходимое обслуживание.

УСТРАНЕНИЕ НЕИСПРАВНОСТЕЙ

НЕИСПРАВНОСТЬ	ПРОВЕРКА	УСТРАНЕНИЕ
Двигатель не запускается	Проверить порядок действий при пуске.	Следовать инструкциям для пуска двигателя.
	Проверить уровень топлива.	Долить бензин.
	Проверить топливный фильтр.	Прочистить и промыть фильтр.
	Проверить уровень заряда АКБ, состояние контактов.	Зарядить или заменить АКБ. Восстановить контакт.
	Проверить соединения проводки.	Подсоединить провода.
	Проверить предохранитель.	Заменить предохранитель.
	Проверить состояние свечи зажигания, зазор между электродами.	Очистить, отрегулировать зазор.
Падение мощности двигателя	Проверить воздушный фильтр.	Очистить фильтр (см. руководство к двигателю).
	Перегрузка двигателя.	Снизить нагрузку (скорость движения).
	Недостаточное количество моторного масла.	Долить масло.
Снегоотбрасыватель не трогается с места даже при зажатом рычаге хода	Проверить положение рычага ГСТ.	Поставить рычаг ГСТ на необходимую передачу.
	Проверить ремень.	Отрегулировать тягу муфты хода.
	Проверить уровень масла ГСТ.	Обратиться к дилеру.

Снегоотбрасыватель останавливается	Свободное перемещение рычага ГСТ.	Затянуть крепление.
Снегоотбрасыватель не останавливается даже при отпуске рычага хода	Проверить ремень.	Отрегулировать тягу муфты хода.
Выброс снега не осуществляется даже при зажатом рычаге шнека	Проверить ремень крыльчатки.	Отрегулировать штангу муфты шнека.
	Засор желоба или крыльчатки.	Удалить засор.
	Попадание постороннего предмета в шнек или крыльчатку.	Удалить посторонний предмет.
	Повреждение срезного болта.	Заменить болт.
Шнек и крыльчатка не останавливаются даже после отпущения рычага шнека	Проверить ремень.	Обратиться к дилеру.
Желоб выброса не поворачивается	Проверить предохранитель.	Заменить предохранитель.
Дефлектор не перемещается	Проверить предохранитель.	Заменить предохранитель.
Фара не загорается	Проверить предохранитель.	Заменить предохранитель.

ВАЖНО

- Лица, не знакомые с техникой, не допускаются к обслуживанию оборудования. Обратитесь к дилеру.
- В случае возникновения неисправности, не описанной выше, обратитесь к дилеру.

РАЗДЕЛ 4 – ТЕХНИЧЕСКИЕ ДАННЫЕ

1. ТЕХНИЧЕСКИЕ ХАРАКТЕРИСТИКИ

		810	708
произ	Рабочая ширина x высота, мм	800 x 510	710 x 510
	Производительность, т/ч	50	45
	Дистанция выброса, м	15	
габ	Длина x ширина x высота, мм	1470 x 800 x 1160	1470 x 710 x 1160
	Вес, кг	173	169
двигатель	Модель	GM310	GM291
	Тип	Бензиновый, 4-хтактный, OHV с воздушным охлаждением	
	Максимальная мощность, кВт (л.с.)/2000 об/мин	7,5 (10,0)	6,3 (8,4)
	Длительная мощность, кВт/ (л.с.)/1800 об/мин	5,6 (7,5)	4,5 (6,0)
	Емкость топливного бака, л	6,0	
	Стартер/емкость АКБ	Электростартер/12В 21Ач	
	Свеча зажигания	NGK: BPR5ES DENSO: W16 CHAMPION: RN11YC	
Рабочий	Тип	Два каскада, шнек – крыльчатка	
	Корпус шнека (подъемный механизм)	Ручное управление, фиксация	
		Электрогидравлический	
	Управление дефлектором, желобом	Электропривод	
Поворот желоба x дефлектора (°)	230 x 120		
Ходовая часть	Ширина x ход гусениц, мм	150 x 484	120 x 484
	Боковой фрикцион	Мокрого типа	
	Трансмиссия	Бесступенчатая, ГСТ	
	Движение вперед, км/ч	0~3,6	
	Обратный ход, км/ч	0~1,8	
Сцепление	С предохранительным устройством		

2. МАСЛО, РЕМНИ

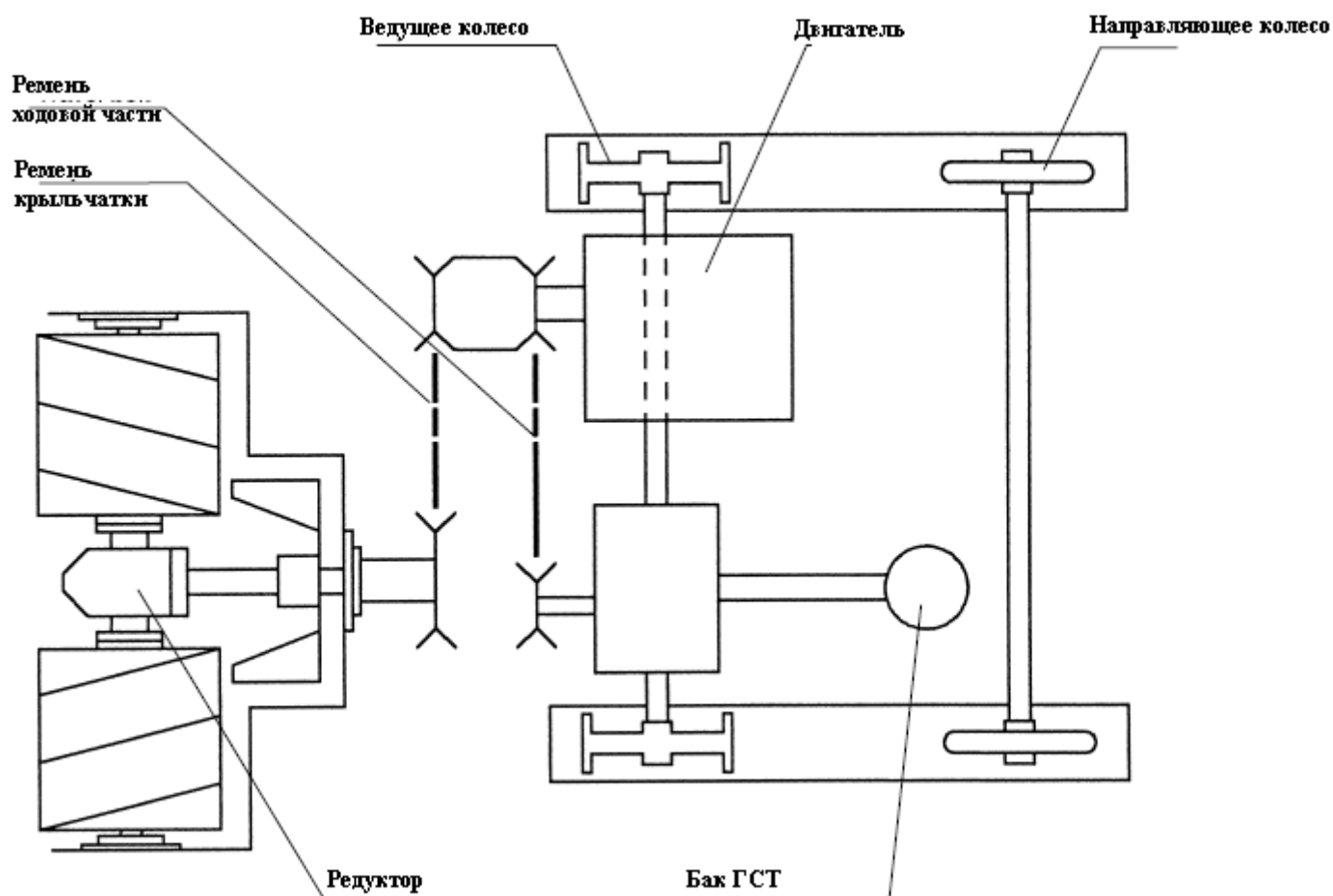

		Объем, кол-во	Тип
Масло	Двигатель	1,2 л	Моторное масло (для бензиновых двигателей) 10W-30 выше SE
	ГСТ	Необходимое кол-во	Моторное масло для дизельных двигателей или 10W-30 выше CD
	Редуктор	0,25 л	
Ремень	Ремень шнека	1	LB-33 Super gold 1000
	Ремень хода	1	LA-30 Orange

3. СОДЕРЖИМОЕ УПАКОВКИ

1	Руководство по эксплуатации	1		
2	Руководство по эксплуатации двигателя	1		
3	Руководство по эксплуатации АКБ	1		
4	Болт	10		
5	Гайка и шайба	10	M8x30	Срезной болт
6	Ключ торцовый	1	M8	
7	Запасной ключ	1		

4. ДОПОЛНИТЕЛЬНОЕ ОБОРУДОВАНИЕ

▪ Обрезчик сугроба

▪ Чехол

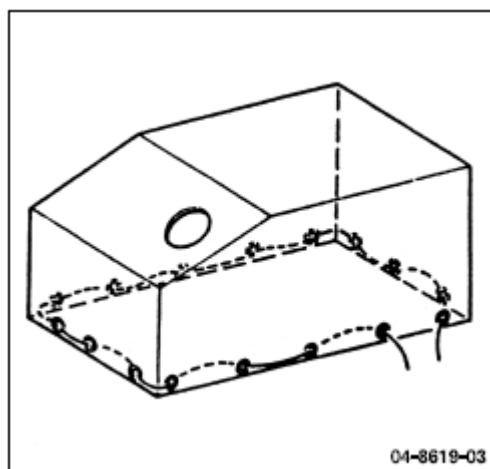
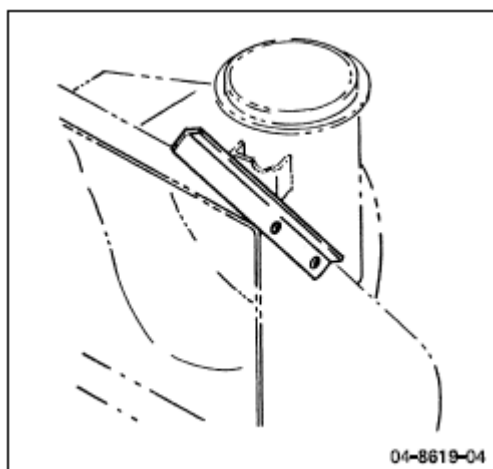

5. РАСХОДНЫЕ МАТЕРИАЛЫ

Шнек, крыльчатка, полозья, игольчатый клапан, фильтр, прокладка, предохранитель, лампа, АКБ, болт, гайка, ремень, гусеница, трос, консистентная смазка.

Используйте оригинальные запасные части

Использование деталей других производителей может привести к неисправности или сокращению срока службы оборудования.

Используйте оригинальные аксессуары

Использование аксессуаров других производителей может привести к снижению производительности или сокращению срока службы оборудования.

FUJII CORPORATION

Koike Tsubame 285 Niigata, Japan 959-1276

Tel +81-256-64-5512 Fax +81-256-64-5763