



- (en) **Operator's Manual**
- (bg) **Инструкции за експлоатация**
- (cs) **Návod k obsluze**
- (et) **Kasutusjuhend**
- (hr) **Priručnik za operatora**
- (hu) **Kezelési útmutató**
- (it) **Naudojimo instrukcija**
- (lv) **Operatora rokasgrāmata**
- (pl) **Instrukcja obsługi**
- (ro) **Manual de utilizare**
- (ru) **Руководство по эксплуатации**
- (sk) **Pokyny na obsluhu a údržbu**
- (sl) **Priročnik za uporabo**



Model 100000
130000

Snow Series
Professional Series™

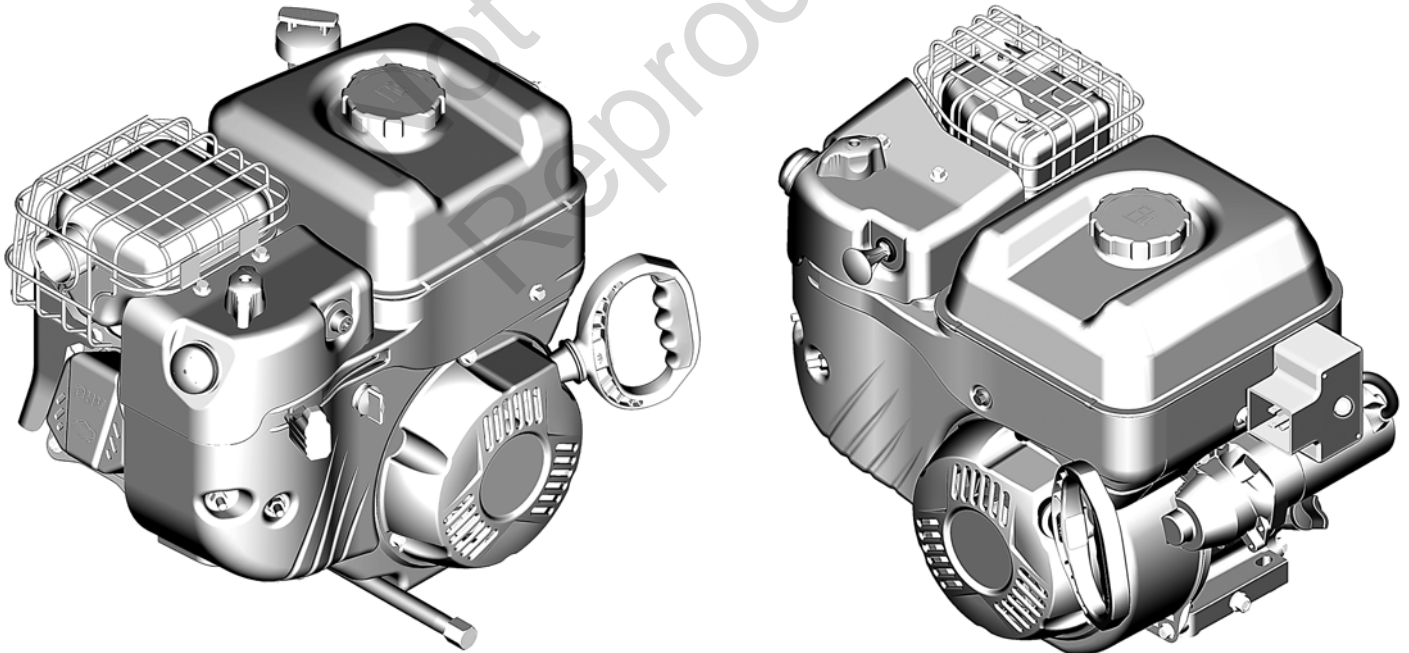

Copyright © Briggs & Stratton Corporation,
Milwaukee, WI, USA. All rights reserved.
Briggs & Stratton is a registered trademark
of Briggs & Stratton Corporation.

Form No. 381087EST
Revision: C

English	Български	Čeština	eesti keel	Hrvatski	Magyar	Lietuvių	Latviešu	Polski	Română	Русский	Slovenčina	Slovenija
en	bg	cs	et	hr	hu	lt	lv	pl	ro	ru	sk	sl

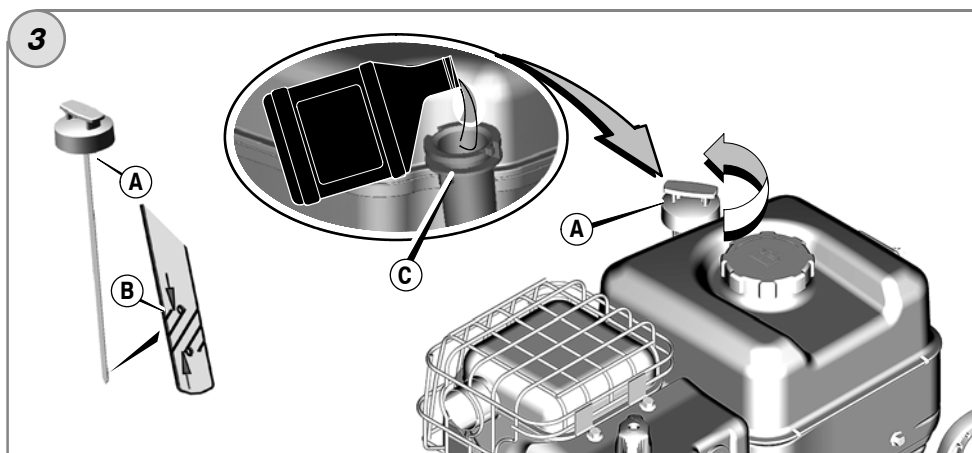
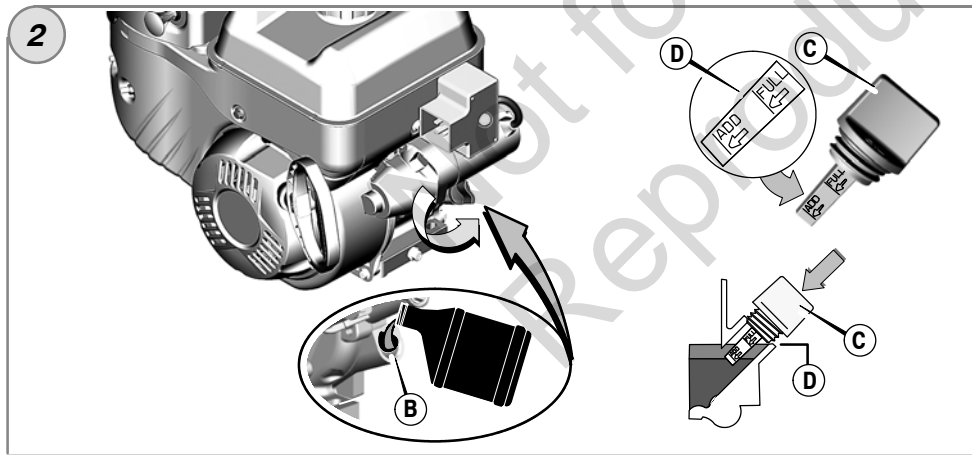
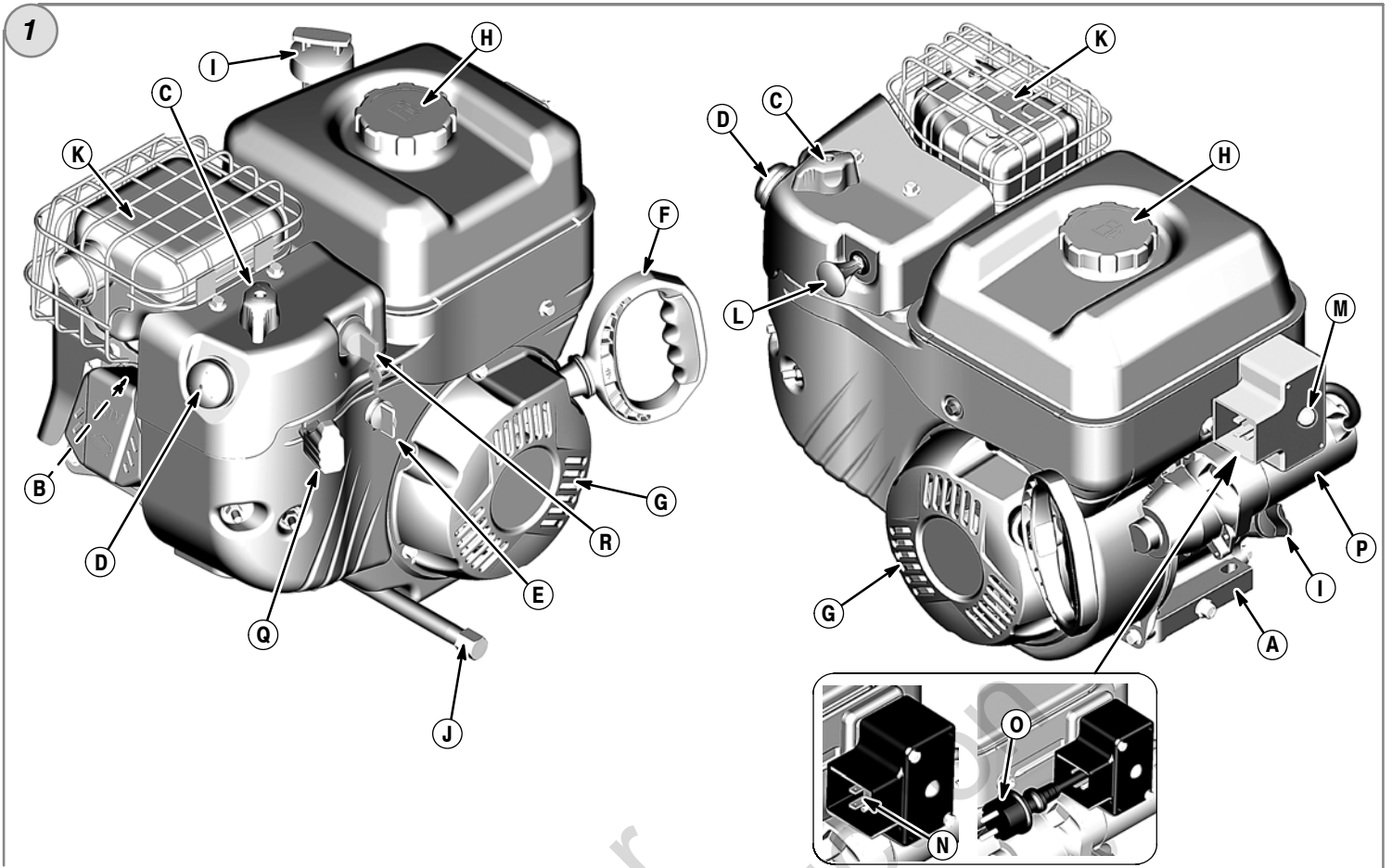

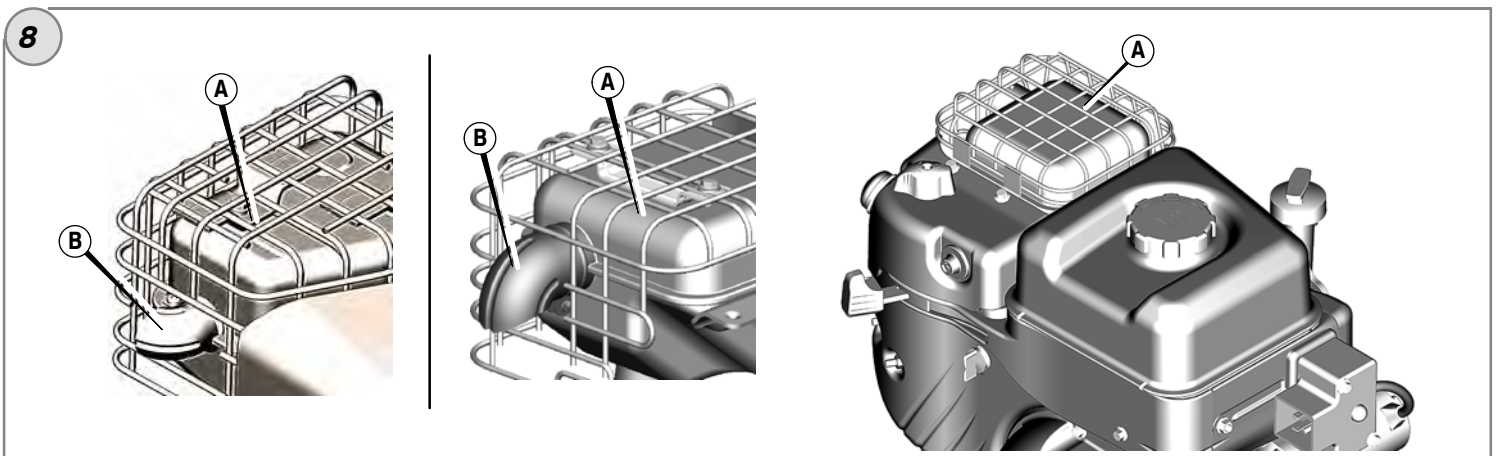
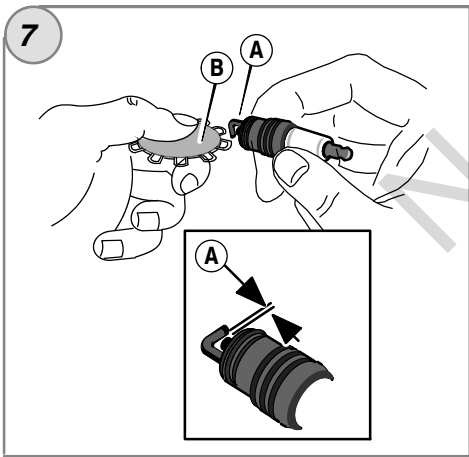
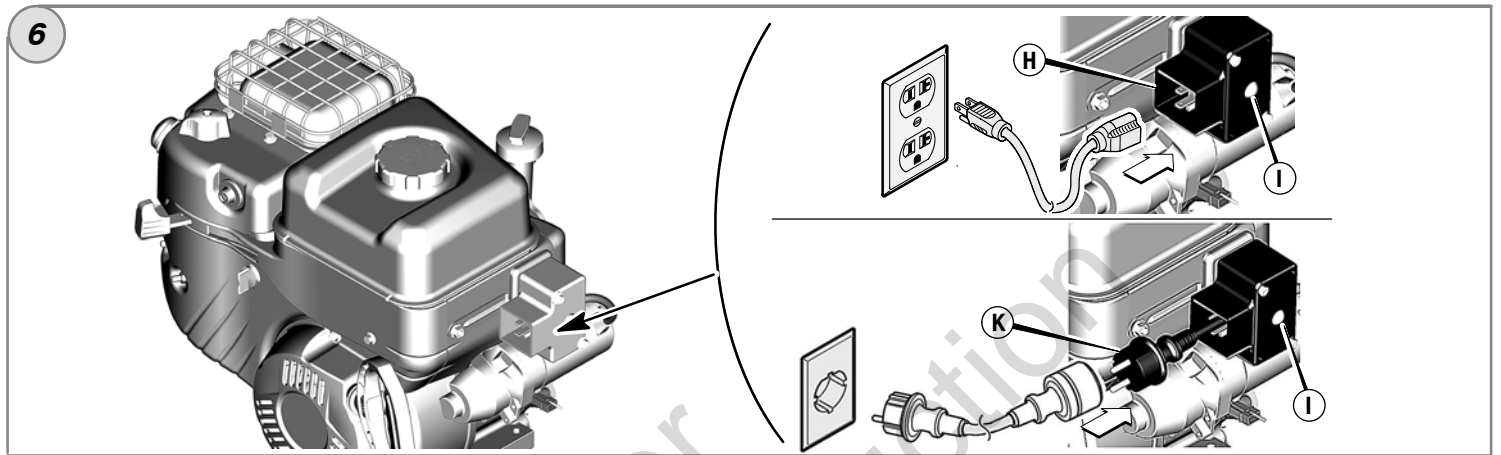
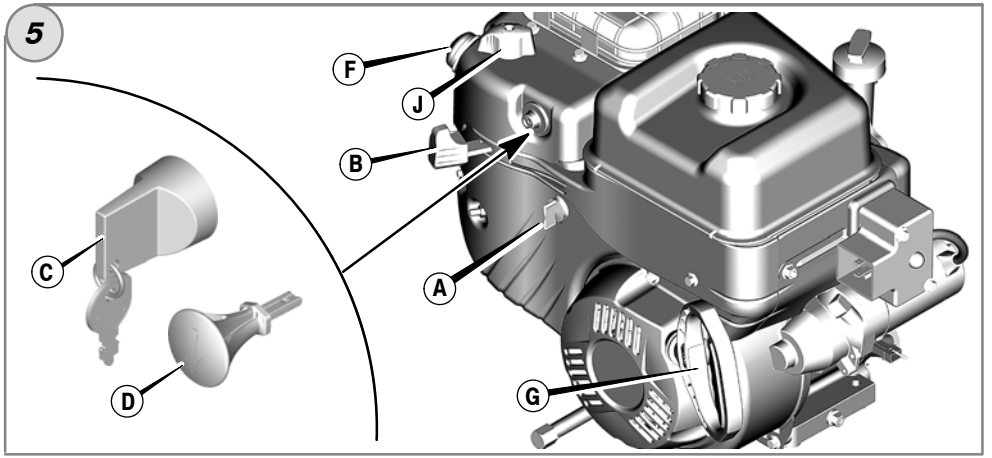
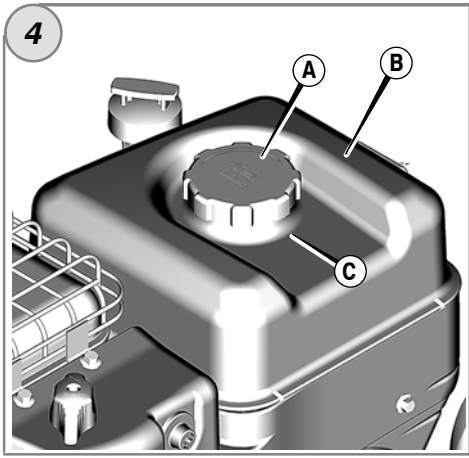

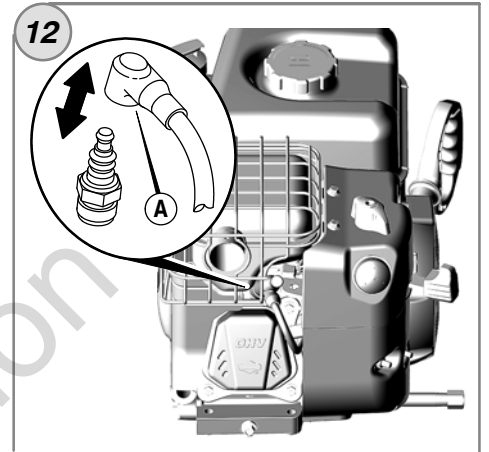
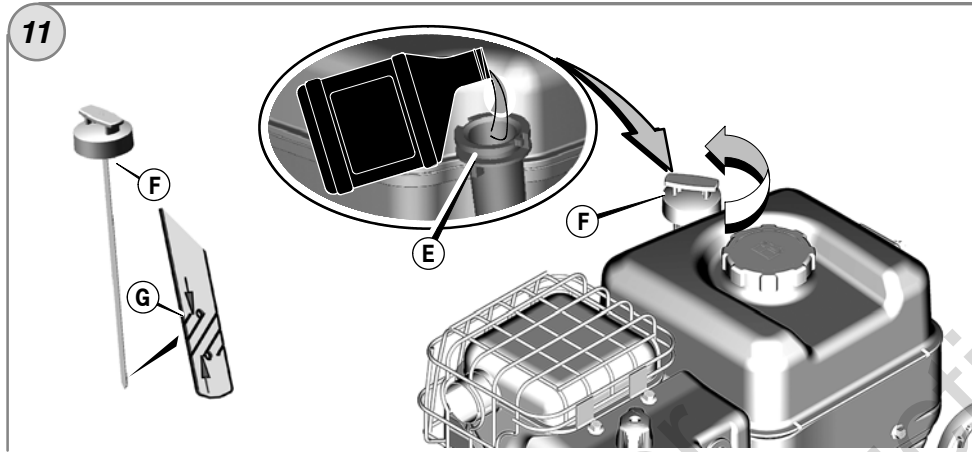
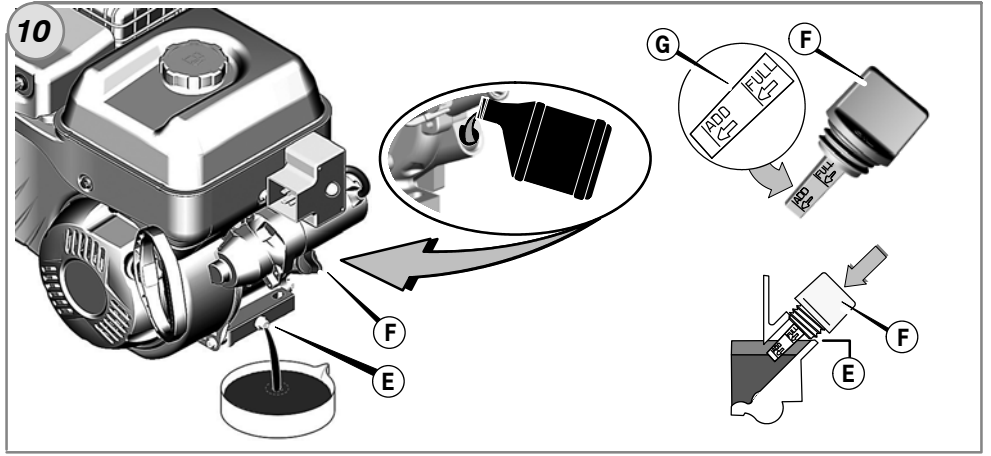
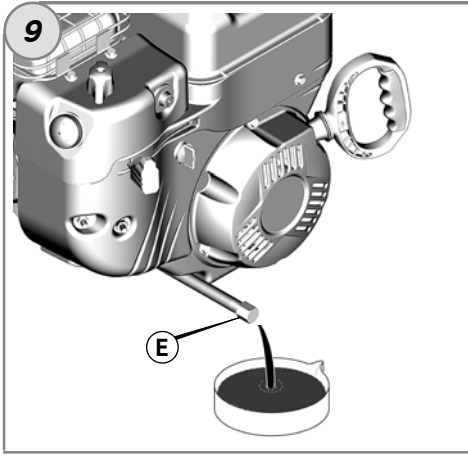

Not for
Reproduction

General Information

This manual contains safety information to make you aware of the hazards and risks associated with engines and how to avoid them. It also contains instructions for the proper use and care of the engine. Because Briggs & Stratton Corporation does not necessarily know what equipment this engine will power, it is important that you read and understand these instructions and the instructions for the equipment. **Save these original instructions for future reference.**

For replacement parts or technical assistance, record below the engine model, type, and code numbers along with the date of purchase. These numbers are located on your engine (see the **Features and Controls** page).

Date of purchase: _____
MM/DD/YYYY

Engine model: _____
Model: Type: Code:

Power Ratings: The gross power rating for individual gasoline engine models is labeled in accordance with SAE (Society of Automotive Engineers) code J1940 Small Engine Power & Torque Rating Procedure, and is rated in accordance with SAE J1995. Torque values are derived at 2600 RPM for those engines with "rpm" called out on the label and 3060 RPM for all others; horsepower values are derived at 3600 RPM. The gross power curves can be viewed at www.BRIGGSandSTRATTON.COM. Net power values are taken with exhaust and air cleaner installed whereas gross power values are collected without these attachments. Actual gross engine power will be higher than net engine power and is affected by, among other things, ambient operating conditions and engine-to-engine variability. Given the wide array of products on which engines are placed, the gasoline engine may not develop the rated gross power when used in a given piece of power equipment. This difference is due to a variety of factors including, but not limited to, the variety of engine components (air cleaner, exhaust, charging, cooling, carburetor, fuel pump, etc.), application limitations, ambient operating conditions (temperature, humidity, altitude), and engine-to-engine variability. Due to manufacturing and capacity limitations, Briggs & Stratton may substitute an engine of higher rated power for this engine.

Operator Safety

SAFETY AND CONTROL SYMBOLS



The safety alert symbol is used to identify safety information about hazards that can result in personal injury. A signal word (DANGER, WARNING, or CAUTION) is used with the alert symbol to indicate the likelihood and the potential severity of injury. In addition, a hazard symbol may be used to represent the type of hazard.

DANGER indicates a hazard which, if not avoided, **will result in death or serious injury.**

WARNING indicates a hazard which, if not avoided, **could result in death or serious injury.**

CAUTION indicates a hazard which, if not avoided, **could result in minor or moderate injury.**

NOTICE indicates a situation that **could result in damage to the product.**

WARNING
Certain components in this product and its related accessories contain chemicals known to the State of California to cause cancer, birth defects, or other reproductive harm. Wash hands after handling.

WARNING
The engine exhaust from this product contains chemicals known to the State of California to cause cancer, birth defects, or other reproductive harm.

WARNING
Briggs & Stratton Engines are not designed for and are not to be used to power: fun-karts; go-karts; children's, recreational, or sport all-terrain vehicles (ATVs); motorbikes; hovercraft; aircraft products; or vehicles used in competitive events not sanctioned by Briggs & Stratton. For information about competitive racing products, see www.briggsracing.com. For use with utility and side-by-side ATVs, please contact Briggs & Stratton Engine Application Center, 1-866-927-3349. Improper engine application may result in serious injury or death.

NOTICE: This engine was shipped from Briggs & Stratton without oil. Before you start the engine, make sure you add oil according to the instructions in this manual. If you start the engine without oil, it will be damaged beyond repair and will not be covered under warranty.



WARNING



**Fuel and its vapors are extremely flammable and explosive.
Fire or explosion can cause severe burns or death.**

When Adding Fuel

- Turn engine off and let engine cool at least 2 minutes before removing the fuel cap.
- Fill fuel tank outdoors or in well-ventilated area.
- Do not overfill fuel tank. To allow for expansion of the fuel, do not fill above the bottom of the fuel tank neck.
- Keep fuel away from sparks, open flames, pilot lights, heat, and other ignition sources.
- Check fuel lines, tank, cap, and fittings frequently for cracks or leaks. Replace if necessary
- If fuel spills, wait until it evaporates before starting engine.

When Starting Engine

- Ensure that spark plug, muffler, fuel cap and air cleaner (if equipped) are in place and secured.
- Do not crank engine with spark plug removed.
- If engine floods, set choke (if equipped) to OPEN/RUN position, move throttle (if equipped) to FAST position and crank until engine starts.

When Operating Equipment

- Do not tip engine or equipment at angle which causes fuel to spill.
- Do not choke the carburetor to stop engine.
- Never start or run the engine with the air cleaner assembly (if equipped) or the air filter (if equipped) removed.

When Changing Oil

- When you drain the oil from the top oil fill tube, the fuel tank must be empty or fuel can leak out and result in a fire or explosion.

When Tipping Unit for Maintenance

- When performing maintenance that requires the unit to be tipped, the fuel tank must be empty or fuel can leak out and result in a fire or explosion.

When Transporting Equipment

- Transport with fuel tank EMPTY or with fuel shut-off valve OFF.

When Storing Fuel Or Equipment With Fuel In Tank

- Store away from furnaces, stoves, water heaters or other appliances that have pilot lights or other ignition sources because they can ignite fuel vapors.



WARNING



Rapid retraction of starter cord (kickback) will pull hand and arm toward engine faster than you can let go.

Broken bones, fractures, bruises or sprains could result.

- When starting engine, pull the starter cord slowly until resistance is felt and then pull rapidly to avoid kickback.
- Remove all external equipment/engine loads before starting engine.
- Direct-coupled equipment components such as, but not limited to, blades, impellers, pulleys, sprockets, etc., must be securely attached.



WARNING



Rotating parts can contact or entangle hands, feet, hair, clothing, or accessories.

Traumatic amputation or severe laceration can result.

- Operate equipment with guards in place.
- Keep hands and feet away from rotating parts.
- Tie up long hair and remove jewelry.
- Do not wear loose-fitting clothing, dangling drawstrings or items that could become caught.



WARNING



Running engines produce heat. Engine parts, especially muffler, become extremely hot.

Severe thermal burns can occur on contact.



Combustible debris, such as leaves, grass, brush, etc. can catch fire.

- Allow muffler, engine cylinder and fins to cool before touching.
- Remove accumulated debris from muffler area and cylinder area.
- It is a violation of California Public Resource Code, Section 4442, to use or operate the engine on any forest-covered, brush-covered, or grass-covered land unless the exhaust system is equipped with a spark arrester, as defined in Section 4442, maintained in effective working order. Other states or federal jurisdictions may have similar laws. Contact the original equipment manufacturer, retailer, or dealer to obtain a spark arrester designed for the exhaust system installed on this engine.



WARNING



**Starting engine creates sparking.
Sparking can ignite nearby flammable gases.
Explosion and fire could result.**

- If there is natural or LP gas leakage in area, do not start engine.
- Do not use pressurized starting fluids because vapors are flammable.



WARNING



POISONOUS GAS HAZARD. Engine exhaust contains carbon monoxide, a poisonous gas that could kill you in minutes. You CANNOT see it, smell it, or taste it. Even if you do not smell exhaust fumes, you could still be exposed to carbon monoxide gas. If you start to feel sick, dizzy, or weak while using this product, shut it off and get to fresh air RIGHT AWAY. See a doctor. You may have carbon monoxide poisoning.

- Operate this product ONLY outside far away from windows, doors and vents to reduce the risk of carbon monoxide gas from accumulating and potentially being drawn towards occupied spaces.
- Install battery-operated carbon monoxide alarms or plug-in carbon monoxide alarms with battery back-up according to the manufacturer's instructions. Smoke alarms cannot detect carbon monoxide gas.
- DO NOT run this product inside homes, garages, basements, crawlspaces, sheds, or other partially-enclosed spaces even if using fans or opening doors and windows for ventilation. Carbon monoxide can quickly build up in these spaces and can linger for hours, even after this product has shut off.
- ALWAYS place this product downwind and point the engine exhaust away from occupied spaces.



WARNING



Unintentional sparking can result in fire or electric shock.

Unintentional start-up can result in entanglement, traumatic amputation, or laceration.

Fire hazard



Before performing adjustments or repairs:

- Disconnect the spark plug wire and keep it away from the spark plug.
- Disconnect battery at negative terminal (only engines with electric start.)
- Use only correct tools.
- Do not tamper with governor spring, links or other parts to increase engine speed.
- Replacement parts must be of the same design and installed in the same position as the original parts. Other parts may not perform as well, may damage the unit, and may result in injury.
- Do not strike the flywheel with a hammer or hard object because the flywheel may later shatter during operation.

When testing for spark:

- Use approved spark plug tester.
- Do not check for spark with spark plug removed.

Features and Controls

Compare the illustration **1** with your engine to familiarize yourself with the location of various features and controls.

- A. Engine Identification
Model Type Code
- B. Spark Plug
- C. Choke
- D. Primer
- E. Fuel Shut-off Valve (optional)
- F. Starter Cord Handle
- G. Finger Guard
- H. Fuel Tank and Cap
- I. Dipstick/Oil Fill
- J. Oil Drain Cap
- K. Muffler
Muffler Guard (optional)
Muffler Deflector
- L. Safety Key (optional) *
- M. Push Button Electric Start
- N. Power Cord Receptacle - 120 Volt
- O. Power Cord Receptacle - 230 Volt
- P. Electric Starter
- Q. Throttle Control (optional) *
- R. Key (optional) *

* Some engines and equipment have remote controls. See the equipment manual for location and operation of remote controls.

Operation

Oil capacity (see the **Specifications** section)

Oil Recommendations

We recommend the use of Briggs & Stratton Warranty Certified oils for best performance. Other high-quality detergent oils are acceptable if classified for service SF, SG, SH, SJ or higher. Do not use special additives.

Outdoor temperatures determine the proper oil viscosity for the engine. Use the chart to select the best viscosity for the outdoor temperature range expected.

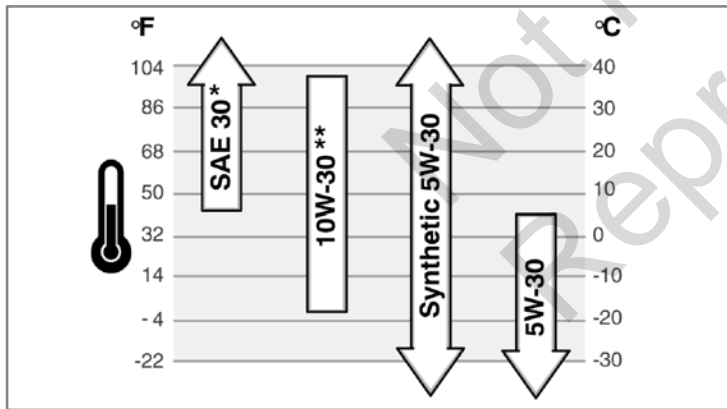

* Below 40°F (4°C) the use of SAE 30 will result in hard starting.

** Above 80°F (27°C) the use of 10W-30 may cause increased oil consumption. Check oil level more frequently.

How To Check/Add Oil - Figure 2 3

Before adding or checking the oil

- Place engine level.
- Clean the oil fill area of any debris.

Models with short dipstick (Figure 2)

1. Remove the dipstick (C) and wipe with a clean cloth.
2. Insert the dipstick but **do not** screw in. Oil level should be at FULL mark (D).
3. To add oil, pour the oil slowly into the engine oil fill (B). Fill to point of overflowing.
4. Replace and tighten the dipstick.

Models with extended dipstick (Figure 3)

1. Remove the dipstick (A) and wipe with a clean cloth.
2. Insert and tighten the dipstick.
3. Remove the dipstick and check the oil level. It should be at the top of the full indicator (B) on the dipstick.

en

4. To add oil, pour the oil slowly into the engine oil fill (C). **Do not overfill.** After adding oil, wait one minute and then recheck the oil level.
5. Replace and tighten the dipstick.

Low Oil Protection System (if equipped)

Some engines are equipped with a low oil sensor. If the oil is low, the sensor will either activate a warning light or stop the engine. Stop the engine and follow these steps before restarting the engine.

- Make sure the engine is level.
- Check the oil level. See the **How To Check/Add Oil** section.
- If the oil level is low, add the proper amount of oil. Start the engine and make sure the warning light (if equipped) is not activated.
- If the oil level is not low, **do not start** the engine. Contact an Authorized Briggs & Stratton Dealer to have the the oil problem corrected.

Fuel Recommendations

Fuel must meet these requirements:

- Clean, fresh, unleaded gasoline.
- A minimum of 87 octane/87 AKI (91 RON). High altitude use, see below.
- Gasoline with up to 10% ethanol (gasohol) is acceptable.

NOTICE: Do not use unapproved gasolines, such as E15 and E85. Do not mix oil in gasoline or modify the engine to run on alternate fuels. Use of unapproved fuels will cause damage to engine components, which will not be covered under warranty.

To protect the fuel system from gum formation, mix a fuel stabilizer into the fuel. See **Storage**. All fuel is not the same. If starting or performance problems occur, change fuel providers or change brands. This engine is certified to operate on gasoline. The emissions control system for this engine is EM (Engine Modifications).

High Altitude

At altitudes over 5,000 feet (1524 meters), a minimum 85 octane/85 AKI (89 RON) gasoline is acceptable.

For carbureted engines, high altitude adjustment is required to remain emissions compliant. Operation without this adjustment will cause decreased performance, increased fuel consumption, and increased emissions. Contact a Briggs & Stratton Authorized Service Dealer for high altitude adjustment information. Operation of the engine at altitudes below 2,500 feet (762 meters) with the high altitude adjustment is not recommended.

For Electronic Fuel Injection (EFI) engines, no high altitude adjustment is necessary.

How To Add Fuel - Figure 4



WARNING



Fuel and its vapors are extremely flammable and explosive. Fire or explosion can cause severe burns or death.

When Adding Fuel

- Turn engine off and let engine cool at least 2 minutes before removing the fuel cap.
- Fill fuel tank outdoors or in well-ventilated area.
- Do not overfill fuel tank. To allow for expansion of the fuel, do not fill above the bottom of the fuel tank neck.
- Keep fuel away from sparks, open flames, pilot lights, heat, and other ignition sources.
- Check fuel lines, tank, cap, and fittings frequently for cracks or leaks. Replace if necessary
- If fuel spills, wait until it evaporates before starting engine.

1. Clean the fuel cap area of dirt and debris. Remove the fuel cap (A) (Figure 4).
2. Fill the fuel tank (B) with fuel. To allow for expansion of the fuel, do not fill above the bottom of the fuel tank neck (C).
3. Reinstall the fuel cap.

How To Start The Engine - Figure 5 6



WARNING



Rapid retraction of starter cord (kickback) will pull hand and arm toward engine faster than you can let go.

Broken bones, fractures, bruises or sprains could result.

- When starting engine, pull the starter cord slowly until resistance is felt and then pull rapidly to avoid kickback.
- Remove all external equipment/engine loads before starting engine.
- Direct-coupled equipment components such as, but not limited to, blades, impellers, pulleys, sprockets, etc., must be securely attached.



WARNING



**Fuel and its vapors are extremely flammable and explosive.
Fire or explosion can cause severe burns or death.**

When Starting Engine

- Ensure that spark plug, muffler, fuel cap and air cleaner (if equipped) are in place and secured.
- Do not crank engine with spark plug removed.
- If engine floods, set choke (if equipped) to OPEN/RUN position, move throttle (if equipped) to FAST position and crank until engine starts.



WARNING



POISONOUS GAS HAZARD. Engine exhaust contains carbon monoxide, a poisonous gas that could kill you in minutes. You CANNOT see it, smell it, or taste it. Even if you do not smell exhaust fumes, you could still be exposed to carbon monoxide gas. If you start to feel sick, dizzy, or weak while using this product, shut it off and get to fresh air RIGHT AWAY. See a doctor. You may have carbon monoxide poisoning.

- Operate this product ONLY outside far away from windows, doors and vents to reduce the risk of carbon monoxide gas from accumulating and potentially being drawn towards occupied spaces.
- Install battery-operated carbon monoxide alarms or plug-in carbon monoxide alarms with battery back-up according to the manufacturer's instructions. Smoke alarms cannot detect carbon monoxide gas.
- DO NOT run this product inside homes, garages, basements, crawlspaces, sheds, or other partially-enclosed spaces even if using fans or opening doors and windows for ventilation. Carbon monoxide can quickly build up in these spaces and can linger for hours, even after this product has shut off.
- ALWAYS place this product downwind and point the engine exhaust away from occupied spaces.



WARNING



**Unintentional sparking can result in fire or electric shock.
Unintentional start-up can result in entanglement, traumatic amputation, or laceration.
Fire hazard**



- Use a 3-wire extension cord.
- First attach extension cord to electric starter connector and then into a wall receptacle. If additional extension cord is required, use a 3-wire.
- If the supply cord is damaged, it must be replaced by the manufacturer or its service agent or a similarly qualified person in order to avoid a hazard.

NOTICE: This engine was shipped from Briggs & Stratton without oil. Before you start the engine, make sure you add oil according to the instructions in this manual. If you start the engine without oil, it will be damaged beyond repair and will not be covered under warranty.

Note: Some engines and equipment have remote controls. See the equipment manual for location and operation of remote controls.

1. Check the oil level. See the **How To Check/Add Oil** section.
2. Make sure equipment drive controls, if equipped, are disengaged.
3. Move the throttle control lever (B), if equipped, to the fast  position (Figure 5). Operate the engine with the throttle control lever in the fast position.

4. Turn the fuel shut-off valve (A), if equipped, to the on position (Figure 5).

5. Insert the key (C), if equipped, and turn to the on/start  position

or

Push in the safety key (D), if equipped.

6. Turn the choke control knob (J) to the choke  position.

Note: Choke is usually unnecessary when restarting a warm engine.

7. Push the primer (F) two times. See Figure 5.

Note: Priming is usually unnecessary when restarting a warm engine.

8. **Rewind Start:** Firmly hold the starter cord handle (G, Figure 5). Pull the starter cord handle slowly until resistance is felt, then pull rapidly.

NOTE: If the engine does not start after repeated attempts, contact your local dealer or go to **BRIGGSandSTRATTON.COM** or call **1-800-233-3723** (in USA).



WARNING: Rapid retraction of the starter cord (kickback) will pull your hand and arm toward the engine faster than you can let go. Broken bones, fractures, bruises or sprains could result. When starting engine, pull the starter cord slowly until resistance is felt and then pull rapidly to avoid kickback.

9. **Electric Start:** First connect the extension cord to the power cord receptacle (H, 120 Volt) or (K, 230 Volt) and then into a wall receptacle. See Figure 6. If an additional extension cord is required, make sure to use a 3-wire grounded extension cord.



WARNING: If the extension cord is damaged, it must be replaced by the manufacturer or its service agent or a similarly qualified person in order to avoid a hazard.

10. **Electric Start:** Depress the push button (I). After you start the engine, first disconnect the extension cord from the wall receptacle and then from the power cord receptacle (H, K).

NOTE: If the engine does not start after repeated attempts, contact your local dealer or go to **BRIGGSandSTRATTON.COM** or call **1-800-233-3723** (in USA).

NOTICE: To extend the life of the starter, use short starting cycles (five seconds maximum). Wait one minute between starting cycles.

11. Allow the engine to warm up for several minutes. Then, slowly move the choke control knob to the run  position.

How To Stop The Engine - Figure 5



WARNING



**Fuel and its vapors are extremely flammable and explosive.
Fire or explosion can cause severe burns or death.**



- Do not choke the carburetor to stop engine.

1. Turn the key (C), if equipped, to the off  position (Figure 5).

or

Remove the safety key (D), if equipped.

2. Remove the key (C, D). Keep the key out of reach of children.

3. After the engine stops, turn the fuel shut-off valve (A) to the closed position.

Maintenance

We recommend that you see any Briggs & Stratton Authorized Dealer for all maintenance and service of the engine and engine parts.

NOTICE: All the components used to build this engine must remain in place for proper operation.



WARNING: When performing maintenance that requires the unit to be tipped, the fuel tank must be empty or fuel can leak out and result in a fire or explosion.

Emissions Control

Maintenance, replacement, or repair of the emissions control devices and systems may be performed by any off-road engine repair establishment or individual. However, to obtain "no charge" emissions control service, the work must be performed by a factory authorized dealer. See the Emissions Warranty.



WARNING

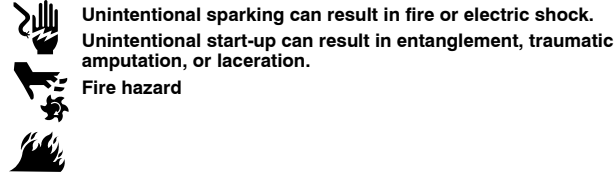

Unintentional sparking can result in fire or electric shock.
Unintentional start-up can result in entanglement, traumatic amputation, or laceration.
Fire hazard

Before performing adjustments or repairs:

- Disconnect the spark plug wire and keep it away from the spark plug.
- Use only correct tools.
- Do not tamper with governor spring, links or other parts to increase engine speed.
- Replacement parts must be of the same design and installed in the same position as the original parts. Other parts may not perform as well, may damage the unit, and may result in injury.
- Do not strike the flywheel with a hammer or hard object because the flywheel may later shatter during operation.

When testing for spark:

- Use approved spark plug tester.
- Do not check for spark with spark plug removed.

Maintenance Chart

First 5 Hours
<ul style="list-style-type: none">• Change oil
Every 8 Hours or Daily
<ul style="list-style-type: none">• Check engine oil level
Every 50 Hours or Annually
<ul style="list-style-type: none">• Change engine oil• Check muffler and muffler guard
Annually
<ul style="list-style-type: none">• Replace spark plug• Check valve clearance *

* Not required unless engine performance problems are noted.

Carburetor And Engine Speed Adjustment

Never make adjustments to the carburetor or engine speed. The carburetor was set at the factory to operate efficiently under most conditions. Do not tamper with the governor spring, linkages, or other parts to change the engine speed. If any adjustments are required contact a Briggs & Stratton Authorized Service Center for service.

NOTICE: The equipment manufacturer specifies the maximum speed for the engine as installed on the equipment. **Do not exceed** this speed. If you are unsure what the equipment maximum speed is, or what the engine speed is set to from the factory, contact a Briggs & Stratton Authorized Service Center for assistance. For safe and proper operation of the equipment, the engine speed should be adjusted only by a qualified service technician.

How To Replace The Spark Plug - Figure 7

Check the gap (A, Figure 7) with a wire gauge (B). If necessary, reset the gap. Install and tighten the spark plug to the recommended torque. For gap setting or torque, see the **Specifications** section.

Note: In some areas, local law requires using a resistor spark plug to suppress ignition signals. If this engine was originally equipped with a resistor spark plug, use the same type for replacement.

Inspect Muffler And Spark Arrester - Figure 8



WARNING



Running engines produce heat. Engine parts, especially muffler, become extremely hot.

Severe thermal burns can occur on contact.



Combustible debris, such as leaves, grass, brush, etc. can catch fire.

- Allow muffler, engine cylinder and fins to cool before touching.
- Remove accumulated debris from muffler area and cylinder area.
- It is a violation of California Public Resource Code, Section 4442, to use or operate the engine on any forest-covered, brush-covered, or grass-covered land unless the exhaust system is equipped with a spark arrester, as defined in Section 4442, maintained in effective working order. Other states or federal jurisdictions may have similar laws. Contact the original equipment manufacturer, retailer, or dealer to obtain a spark arrester designed for the exhaust system installed on this engine.

Remove accumulated debris from muffler area and cylinder area. Inspect the muffler (A, Figure 8) for cracks, corrosion, or other damage. Remove the spark arrester (B), if equipped, and inspect for damage or carbon blockage. If damage is found, install replacement parts before operating.



WARNING: Replacement parts must be of the same design and installed in the same position as the original parts. Other parts may not perform as well, may damage the unit, and may result in injury.

Air Filter

This engine is **not equipped** with an air filter. **DO NOT use this engine for anything other than snow removal.**

How To Change The Oil - Figure 9 10 11 12

Used oil is a hazardous waste product and must be disposed of properly. Do not discard with household waste. Check with your local authorities, service center, or dealer for safe disposal/recycling facilities.

Remove Oil

1. With engine off but still warm, disconnect the spark plug wire (A) and keep it away from the spark plug (Figure 12).
2. Remove the oil drain cap (E, Figure 9, 10). Drain the oil into an approved receptacle.
3. After the oil has drained, install and tighten the oil drain cap.

Add oil

- Place engine level.
- Clean the oil fill area of any debris.
- See the **Specifications** section for oil capacity.

Models with short dipstick

1. Remove the dipstick (F, Figure 10) and wipe with a clean cloth.
2. Pour the oil slowly into the engine oil fill (E). Fill to point of overflowing.
3. Install the dipstick but **do not** screw in. Remove and check the oil level. Oil level should be at the FULL mark (G) on the dipstick.
4. Install and tighten the dipstick.

Models with extended dipstick

1. Remove the dipstick (F, Figure 11) and wipe with a clean cloth.
2. Pour the oil slowly into the engine oil fill (E). **Do not overfill.** After adding oil, wait one minute and then recheck the oil level.
3. Install and tighten the dipstick.
4. Remove the dipstick and check the oil level. It should be at the top of the full indicator (G) on the dipstick.
5. Install and tighten the dipstick.

Storage



WARNING



Fuel and its vapors are extremely flammable and explosive.
Fire or explosion can cause severe burns or death.

When Storing Fuel Or Equipment With Fuel In Tank

- Store away from furnaces, stoves, water heaters or other appliances that have pilot lights or other ignition sources because they can ignite fuel vapors.

Fuel System

Fuel can become stale when stored over 30 days. Stale fuel causes acid and gum deposits to form in the fuel system or on essential carburetor parts. To keep fuel fresh, use **Briggs & Stratton Advanced Formula Fuel Treatment & Stabilizer**, available wherever Briggs & Stratton genuine service parts are sold.

There is no need to drain gasoline from the engine if a fuel stabilizer is added according to instructions. Run the engine for 2 minutes to circulate the stabilizer throughout the fuel system before storage.

If gasoline in the engine has not been treated with a fuel stabilizer, it must be drained into an approved container. Run the engine until it stops from lack of fuel. The use of a fuel stabilizer in the storage container is recommended to maintain freshness.

Engine Oil

While the engine is still warm, change the engine oil.

Troubleshooting

Need Assistance? Go to BRIGGSandSTRATTON.COM or call 1-800-233-3723 (in USA).

Specifications

Engine Specifications

Model	100000
Displacement	9.95 ci (163 cc)
Bore	2.677 in (68 mm)
Stroke	1.77 in (45 mm)
Oil Capacity	18 - 20 oz (0.54 - 0.59 L)

Engine Specifications

Model	130000
Displacement	12.69 ci (208 cc)
Bore	2.757 in (70.02 mm)
Stroke	2.126 in (54.00 mm)
Oil Capacity	18 - 20 oz (0.54 - 0.59 L)

Tune-up Specifications *

Model	100000, 130000
Spark Plug Gap	0.030 in (0.76 mm)
Spark Plug Torque	180 lb-in (20 Nm)
Armature Air Gap	0.010 - 0.014 in (0.25 - 0.36 mm)
Intake Valve Clearance	0.004 - 0.006 in (0.10 - 0.15 mm)
Exhaust Valve Clearance	0.006 - 0.008 in (0.15 - 0.20 mm)

* Engine power will decrease 3.5% for each 1,000 feet (300 meters) above sea level and 1% for each 10° F (5.6° C) above 77° F (25° C). The engine will operate satisfactorily at an angle up to 15°. Refer to the equipment operator's manual for safe allowable operating limits on slopes.

Common Service Parts ✓

Service Part	Part Number
Advanced Formula Fuel Treatment & Stabilizer	100117, 100120
Resistor Spark Plug	491055
Long Life Platinum Spark Plug	696202, 5066
Spark Plug Wrench	89838, 5023
Spark Tester	19368

✓ We recommend that you see any Briggs & Stratton Authorized Dealer for all maintenance and service of the engine and engine parts.

LIMITED WARRANTY

Briggs & Stratton warrants that, during the warranty period specified below, it will repair or replace, free of charge, any part that is defective in material or workmanship or both. Transportation charges on product submitted for repair or replacement under this warranty must be borne by purchaser. This warranty is effective for and is subject to the time periods and conditions stated below. For warranty service, find the nearest Authorized Service Dealer in our dealer locator map at BRIGGSandSTRATTON.COM. The purchaser must contact the Authorized Service Dealer, and then make the product available to the Authorized Service Dealer for inspection and testing.

There is no other express warranty. Implied warranties, including those of merchantability and fitness for a particular purpose, are limited to the warranty period listed below, or to the extent permitted by law. Liability for incidental or consequential damages are excluded to the extent exclusion is permitted by law. Some states or countries do not allow limitations on how long an implied warranty lasts, and some states or countries do not allow the exclusion or limitation of incidental or consequential damages, so the above limitation and exclusion may not apply to you. This warranty gives you specific legal rights and you may also have other rights which vary from state to state and country to country. **

STANDARD WARRANTY TERMS * ▲

Brand/Product Type	Consumer Use	Commercial Use
Vanguard™ ■	3 years	3 years
Commercial Turf Series™	2 years	2 years
Engines Featuring Dura-Bore™ Cast Iron Sleeve	2 years	1 year
All Other Briggs & Stratton Engines	2 years	90 days

* These are our standard warranty terms, but occasionally there may be additional warranty coverage that was not determined at time of publication. For a listing of current warranty terms for your engine, go to BRIGGSandSTRATTON.COM or contact your Briggs & Stratton Authorized Service Dealer.

** In Australia - Our goods come with guarantees that cannot be excluded under the Australian Consumer Law. You are entitled to a replacement or refund for a major failure and for compensation for any other reasonably foreseeable loss or damage. You are also entitled to have the goods repaired or replaced if the goods fail to be of acceptable quality and the failure does not amount to a major failure. For warranty service, find the nearest Authorized Service Dealer in our dealer locator map at BRIGGSandSTRATTON.COM, or by calling 1300 274 447, or by emailing or writing to salesenquiries@briggsandstratton.com.au, Briggs & Stratton Australia Pty Ltd, 1 Moorebank Avenue, Moorebank, NSW, Australia, 2170.

▲ There is no warranty for engines on equipment used for prime power in place of a utility or for standby generators used for commercial purposes. Engines used in competitive racing or on commercial or rental tracks are not warranted.

■ Vanguard installed on standby generators: 2 years consumer use, no warranty commercial use. Vanguard installed on utility vehicles: 2 years consumer use, 2 years commercial use. Vanguard 3-cylinder liquid cooled: see Briggs & Stratton 3/LC Engine Warranty Policy.

The warranty period begins on the date of purchase by the first retail or commercial consumer. "Consumer use" means personal residential household use by a retail consumer. "Commercial use" means all other uses, including use for commercial, income producing or rental purposes. Once an engine has experienced commercial use, it shall thereafter be considered as a commercial use engine for purposes of this warranty.

Save your proof of purchase receipt. If you do not provide proof of the initial purchase date at the time warranty service is requested, the manufacturing date of the product will be used to determine the warranty period. Product registration is not required to obtain warranty service on Briggs & Stratton products.

About Your Warranty

This limited warranty covers engine-related material and/or workmanship issues only, and not replacement or refund of the equipment to which the engine may be mounted. Routine maintenance, tune-ups, adjustments, or normal wear and tear are not covered under this warranty. Similarly, warranty is not applicable if the engine has been altered or modified or if the engine serial number has been defaced or removed. This warranty does not include used, reconditioned, second-hand, or demonstration equipment or engines. This warranty does not cover engine damage or performance problems caused by:

- 1 The use of parts that are not original Briggs & Stratton parts;
- 2 Operating the engine with insufficient, contaminated, or an incorrect grade of lubricating oil;
- 3 The use of contaminated or stale fuel, gasoline formulated with ethanol greater than 10%, or the use of alternative fuels such as liquefied petroleum or natural gas on engines not originally designed/manufactured by Briggs & Stratton to operate on such fuels;
- 4 Dirt which entered the engine because of improper air cleaner maintenance or re-assembly;

- 5 Striking an object with the cutter blade of a rotary lawn mower, loose or improperly installed blade adapters, impellers, or other crankshaft coupled devices, or excessive v-belt tightness;
- 6 Associated parts or assemblies such as clutches, transmissions, equipment controls, etc., which are not supplied by Briggs & Stratton;
- 7 Overheating due to grass clippings, dirt and debris, or rodent nests which plug or clog the cooling fins or flywheel area, or by operating the engine without sufficient ventilation;
- 8 Excessive vibration due to over-speeding, loose engine mounting, loose or unbalanced cutter blades or impellers, or improper coupling of equipment components to the crankshaft;
- 9 Misuse, lack of routine maintenance, shipping, handling, or warehousing of equipment, or improper engine installation.

Warranty service is available only through Briggs & Stratton Authorized Service Dealers. Locate your nearest Authorized Service Dealer in our dealer locator map at BRIGGSandSTRATTON.COM or by calling 1-800-233-3723 (in USA).

California, U.S. EPA, and Briggs & Stratton Corporation Emissions Control Warranty Statement
Your Warranty Rights And Obligations
For Briggs & Stratton Engine Models with "F" Trim Designation
(Model-Type-Trim Representation xxxxxx xxxx Fx)

The California Air Resources Board, U.S. EPA, and Briggs & Stratton (B&S) are pleased to explain the emissions control system warranty on your Model Year 2014-2016 engine/equipment. In California, new small off-road engines and large spark ignited engines less than or equal to 1.0 liter must be designed, built, and equipped to meet the State's stringent anti-smog standards. B&S must warrant the emissions control system on your engine/equipment for the periods of time listed below provided there has been no abuse, neglect, or improper maintenance of your engine/equipment.

Your exhaust emissions control system may include parts such as the carburetor or fuel injection system, ignition system, and catalytic converter. Also included may be hoses, belts, connectors, sensors, and other emissions-related assemblies. Your evaporative emission control system may include parts such as: carburetors, fuel tanks, fuel lines, fuel caps, valves, canisters, filters, vapor hoses, clamps, connectors, and other associated components.

Where a warrantable condition exists, B&S will repair your engine/equipment at no cost to you including diagnosis, parts, and labor.

Manufacturer's Warranty Coverage:

Small off-road engines and large spark ignited engines less than or equal to 1.0 liter, and any related emissions components of the equipment, are warranted for two years, or for the time period listed in the respective engine or product warranty statement,

whichever is greater. If any emissions-related part on your B&S engine/equipment is defective, the part will be repaired or replaced by B&S.

Owner's Warranty Responsibilities:

- As the engine/equipment owner, you are responsible for the performance of the required maintenance listed in your Operator's Manual. B&S recommends that you retain all receipts covering maintenance on your engine/equipment, but B&S cannot deny warranty solely for the lack of receipts or your failure to ensure the performance of all scheduled maintenance.
- As the engine/equipment owner, you should however be aware that B&S may deny you warranty coverage if your engine/equipment or a part has failed due to abuse, neglect, improper maintenance, or unapproved modifications.
- You are responsible for presenting your engine/equipment to a B&S distribution center, servicing dealer, or other equivalent entity, as applicable, as soon as a problem exists. The warranty repairs should be completed in a reasonable amount of time, not to exceed 30 days. If you have any questions regarding your warranty rights and responsibilities, you should contact B&S at 1-800-444-7774 (in USA) or BRIGGSandSTRATTON.COM.

Briggs & Stratton Emissions Control Warranty Provisions

The following are specific provisions relative to your Emissions Control Warranty Coverage. It is in addition to the B&S engine warranty for non-regulated engines found in the Operator's Manual.

1. Warranted Emissions Parts

Coverage under this warranty extends only to the parts listed below (the emissions control systems parts) to the extent these parts were present on the B&S engine and/or B&S supplied fuel system.

- a. Fuel Metering System
 - Cold start enrichment system (soft choke)
 - Carburetor or fuel injection system
 - Oxygen sensor
 - Electronic control unit
 - Fuel pump module
 - Fuel line, fuel line fittings, clamps
 - Fuel tank, cap and tether
 - Carbon canister
- b. Air Induction System
 - Air cleaner
 - Intake manifold
 - Purge and vent line
- c. Ignition System
 - Spark plug(s)
 - Magneto ignition system
- d. Catalyst System
 - Catalytic converter
 - Exhaust manifold
 - Air injection system or pulse valve
- e. Miscellaneous Items Used in Above Systems
 - Vacuum, temperature, position, time sensitive valves and switches
 - Connectors and assemblies

2. Length of Coverage

Coverage is for a period of two years from date of original purchase, or for the time period listed in the respective engine or product warranty statement, whichever is greater. B&S warrants to the original purchaser and each subsequent purchaser that

the engine is designed, built, and equipped so as to conform with all applicable regulations adopted by the Air Resources Board; that it is free from defects in material and workmanship that could cause the failure of a warranted part; and that it is identical in all material respects to the engine described in the manufacturer's application for certification. The warranty period begins on the date the engine is originally purchased.

The warranty on emissions-related parts is as follows:

- Any warranted part that is not scheduled for replacement as required maintenance in the Operator's Manual supplied, is warranted for the warranty period stated above. If any such part fails during the period of warranty coverage, the part will be repaired or replaced by B&S at no charge to the owner. Any such part repaired or replaced under the warranty will be warranted for the remaining warranty period.
- Any warranted part that is scheduled only for regular inspection in the Operator's Manual supplied, is warranted for the warranty period stated above. Any such part repaired or replaced under warranty will be warranted for the remaining warranty period.
- Any warranted part that is scheduled for replacement as required maintenance in the Operator's Manual supplied, is warranted for the period of time prior to the first scheduled replacement point for that part. If the part fails prior to the first scheduled replacement, the part will be repaired or replaced by B&S at no charge to the owner. Any such part repaired or replaced under warranty will be warranted for the remainder of the period prior to the first scheduled replacement point for the part.
- Add-on or modified parts that are not exempted by the Air Resources Board may not be used. The use of any non-exempted add-on or modified parts by the owner will be grounds for disallowing a warranty claim. The manufacturer will not be liable to warrant failures of warranted parts caused by the use of a non-exempted add-on or modified part.

3. Consequential Coverage

Coverage shall extend to the failure of any engine components caused by the failure of any warranted emissions parts.

4. Claims and Coverage Exclusions

Warranty claims shall be filed according to the provisions of the B&S engine warranty policy. Warranty coverage does not apply to failures of emissions parts that are not original equipment B&S parts or to parts that fail due to abuse, neglect, or improper maintenance as set forth in the B&S engine warranty policy. B&S is not liable for warranty coverage of failures of emissions parts caused by the use of add-on or modified parts.

Look For Relevant Emissions Durability Period and Air Index Information
On Your Small Off-Road Engine Emissions Label

Engines that are certified to meet the California Air Resources Board (CARB) small off-road Emissions Standard must display information regarding the Emissions Durability Period and the Air Index. Briggs & Stratton makes this information available to the consumer on our emissions labels. The engine emissions label will indicate certification information.

The **Emissions Durability Period** describes the number of hours of actual running time for which the engine is certified to be emissions compliant, assuming proper maintenance in accordance with the Operator's Manual. The following categories are used:

Moderate:

Engines at or less than 80 cc displacement are certified to be emissions compliant for 50 hours of actual engine running time. Engines greater than 80 cc displacement are certified to be emissions compliant for 125 hours of actual engine running time.

Intermediate:

Engines at or less than 80 cc displacement are certified to be emissions compliant for 125 hours of actual engine running time. Engines greater than 80 cc displacement are certified to be emissions compliant for 250 hours of actual engine running time.

Extended:

Engines at or less than 80 cc displacement are certified to be emissions compliant for 300 hours of actual engine running time. Engines greater than 80 cc displacement are certified to be emissions compliant for 500 hours of actual engine running time.

For example, a typical walk-behind lawn mower is used 20 to 25 hours per year.

Therefore, the **Emissions Durability Period** of an engine with an **intermediate** rating would equate to 10 to 12 years.

Briggs & Stratton engines are certified to meet the United States Environmental Protection Agency (USEPA) Phase 2 or Phase 3 emissions standards. The Emissions Compliance Period referred to on the Emissions Compliance label indicates the number of operating hours for which the engine has been shown to meet Federal emissions requirements.

For engines at or less than 80 cc displacement:

Category C = 50 hours, Category B = 125 hours, Category A = 300 hours

For engines greater than 80 cc displacement and less than 225 cc displacement:

Category C = 125 hours, Category B = 250 hours, Category A = 500 hours

For engines of 225 cc or more displacement:

Category C = 250 hours, Category B = 500 hours, Category A = 1000 hours

80008256 (Rev C)

California, U.S. EPA, and Briggs & Stratton Corporation Emissions Control Warranty Statement
Your Warranty Rights And Obligations
For Briggs & Stratton Engine Models with "B" or "G" Trim Designation
(Model-Type-Trim Representation xxxxxx xxxx Bx or xxxxxx xxxx Gx)

The California Air Resources Board, U.S. EPA, and Briggs & Stratton (B&S) are pleased to explain the emissions control system warranty on your Model Year 2014-2016 engine. In California, new small off-road engines and large spark ignited engines less than or equal to 1.0 liter must be designed, built, and equipped to meet the State's stringent anti-smog standards. B&S must warrant the emissions control system on your engine for the periods of time listed below provided there has been no abuse, neglect, or improper maintenance of your engine.

Your exhaust emissions control system may include parts such as the carburetor or fuel injection system, ignition system, and catalytic converter. Also included may be hoses, belts, connectors, sensors, and other emissions-related assemblies.

Where a warrantable condition exists, B&S will repair your engine at no cost to you including diagnosis, parts, and labor.

Manufacturer's Warranty Coverage:

Small off-road engines and large spark ignited engines less than or equal to 1.0 liter, are warranted for two years, or for the time period listed in the respective engine or product warranty statement, whichever is greater. If any emissions-related part on your B&S engine is defective, the part will be repaired or replaced by B&S.

Owner's Warranty Responsibilities:

- As the engine owner, you are responsible for the performance of the required maintenance listed in your Operator's Manual. B&S recommends that you retain all receipts covering maintenance on your engine, but B&S cannot deny warranty solely for the lack of receipts or your failure to ensure the performance of all scheduled maintenance.
- As the engine owner, you should however be aware that B&S may deny you warranty coverage if your engine or a part has failed due to abuse, neglect, improper maintenance, or unapproved modifications.
- You are responsible for presenting your engine to a B&S distribution center, servicing dealer, or other equivalent entity, as applicable, as soon as a problem exists. The warranty repairs should be completed in a reasonable amount of time, not to exceed 30 days. If you have any questions regarding your warranty rights and responsibilities, you should contact B&S at 1-800-444-7774 (in USA) or BRIGGSandSTRATTON.COM.

Briggs & Stratton Emissions Control Warranty Provisions

The following are specific provisions relative to your Emissions Control Warranty Coverage. It is in addition to the B&S engine warranty for non-regulated engines found in the Operator's Manual.

1. Warranted Emissions Parts

Coverage under this warranty extends only to the parts listed below (the emissions control systems parts) to the extent these parts were present on the B&S engine.

a. Fuel Metering System

- Cold start enrichment system (soft choke)
- Carburetor or fuel injection system
- Oxygen sensor
- Electronic control unit
- Fuel pump module

b. Air Induction System

- Air cleaner
- Intake manifold

c. Ignition System

- Spark plug(s)
- Magneto ignition system

d. Catalyst System

- Catalytic converter
- Exhaust manifold
- Air injection system or pulse valve

e. Miscellaneous Items Used in Above Systems

- Vacuum, temperature, position, time sensitive valves and switches
- Connectors and assemblies

2. Length of Coverage

Coverage is for a period of two years from date of original purchase, or for the time period listed in the respective engine or product warranty statement, whichever is greater. B&S warrants to the original purchaser and each subsequent purchaser that the engine is designed, built, and equipped so as to conform with all applicable regulations adopted by the Air Resources Board; that it is free from defects in material and workmanship that could cause the failure of a warranted part; and that it

is identical in all material respects to the engine described in the manufacturer's application for certification. The warranty period begins on the date the engine is originally purchased.

The warranty on emissions-related parts is as follows:

- Any warranted part that is not scheduled for replacement as required maintenance in the Operator's Manual supplied, is warranted for the warranty period stated above. If any such part fails during the period of warranty coverage, the part will be repaired or replaced by B&S at no charge to the owner. Any such part repaired or replaced under the warranty will be warranted for the remaining warranty period.
 - Any warranted part that is scheduled only for regular inspection in the Operator's Manual supplied, is warranted for the warranty period stated above. Any such part repaired or replaced under warranty will be warranted for the remaining warranty period.
 - Any warranted part that is scheduled for replacement as required maintenance in the Operator's Manual supplied, is warranted for the period of time prior to the first scheduled replacement point for that part. If the part fails prior to the first scheduled replacement, the part will be repaired or replaced by B&S at no charge to the owner. Any such part repaired or replaced under warranty will be warranted for the remainder of the period prior to the first scheduled replacement point for the part.
 - Add-on or modified parts that are not exempted by the Air Resources Board may not be used. The use of any non-exempted add-on or modified parts by the owner will be grounds for disallowing a warranty claim. The manufacturer will not be liable to warrant failures of warranted parts caused by the use of a non-exempted add-on or modified part.
- 3. Consequential Coverage**
Coverage shall extend to the failure of any engine components caused by the failure of any warranted emissions parts.
- 4. Claims and Coverage Exclusions**

Warranty claims shall be filed according to the provisions of the B&S engine warranty policy. Warranty coverage does not apply to failures of emissions parts that are not original equipment B&S parts or to parts that fail due to abuse, neglect, or improper maintenance as set forth in the B&S engine warranty policy. B&S is not liable for warranty coverage of failures of emissions parts caused by the use of add-on or modified parts.

Look For Relevant Emissions Durability Period and Air Index Information
On Your Small Off-Road Engine Emissions Label

Engines that are certified to meet the California Air Resources Board (CARB) small off-road Emissions Standard must display information regarding the Emissions Durability Period and the Air Index. Briggs & Stratton makes this information available to the consumer on our emissions labels. The engine emissions label will indicate certification information.

The **Emissions Durability Period** describes the number of hours of actual running time for which the engine is certified to be emissions compliant, assuming proper maintenance in accordance with the Operator's Manual. The following categories are used:

Moderate:

Engines at or less than 80 cc displacement are certified to be emissions compliant for 50 hours of actual engine running time. Engines greater than 80 cc displacement are certified to be emissions compliant for 125 hours of actual engine running time.

Intermediate:

Engines at or less than 80 cc displacement are certified to be emissions compliant for 125 hours of actual engine running time. Engines greater than 80 cc displacement are certified to be emissions compliant for 250 hours of actual engine running time.

Extended:

Engines at or less than 80 cc displacement are certified to be emissions compliant for 300 hours of actual engine running time. Engines greater than 80 cc displacement are certified to be emissions compliant for 500 hours of actual engine running time.

For example, a typical walk-behind lawn mower is used 20 to 25 hours per year. Therefore, the **Emissions Durability Period** of an engine with an **intermediate** rating would equate to 10 to 12 years.

Briggs & Stratton engines are certified to meet the United States Environmental Protection Agency (USEPA) Phase 2 or Phase 3 emissions standards. The Emissions Compliance Period referred to on the Emissions Compliance label indicates the number of operating hours for which the engine has been shown to meet Federal emissions requirements.

For engines at or less than 80 cc displacement:
Category C = 50 hours, Category B = 125 hours, Category A = 300 hours

For engines greater than 80 cc displacement and less than 225 cc displacement:
Category C = 125 hours, Category B = 250 hours, Category A = 500 hours

For engines of 225 cc or more displacement:
Category C = 250 hours, Category B = 500 hours, Category A = 1000 hours

Обща информация

Това ръководство съдържа сведения за безопасна работа, за да сте наясно с аварията и опасностите, свързани с тези двигатели и как да ги избягвате. То съдържа и инструкции за правилната им употреба и поддръжка. Тъй като в Корпорация Briggs & Stratton не биха могли да знаят каква машина ще се задвижва с този двигател, важно е да прочетете и разберете тези инструкции и инструкциите за задвижваната машина. **Запишете тези оригинални инструкции за бъдещи справки.**

За резервни части или техническа помощ запишете отдолу модела на двигателя, типа и кодовите номера с датата на купуването му. Тези номера се намират върху двигателя ви. (направете справка на страницата с раздел **Елементи и Управление**).

Дата на купуване: _____

ММ/ДД/ГГГГ

Модел на двигателя: _____

Модел: Тип: Код:

Скала на мощностите: Максималният въртящ момент е отбелязан върху всеки от отделните модели бензинови двигатели в съответствие със създадения от SAE (Дружество на инженерите от автомобилната промишленост и транспорта)

Правилник за техническа експлоатация J1940 (Методика за определяне на номиналната мощност и въртящия момент на малки двигатели) и е изчислен в съответствие с Правилника J1995 на SAE. Стойностите на въртящия момент са изведени при 2600 об/мин. при онези двигатели със записани "rpm" (об/мин) на табелката и при 3060 об/мин. за всички други; мощността в к. с. е изведена при 3600 об/мин. Графиките за пълната им мощност могат да се видят на сайта www.BRIGGSandSTRATTON.COM. Действителният максимален въртящ момент на двигателите ще бъде по-висок от ефективния въртящ момент и се влияе, между другото, от околната среда, в която те се експлоатират и от характеристиките на всеки отделен двигател. Ефективните мощности са взети при монтирани ауспух и въздушен филтър, докато пълните мощности са изведени без тези работни устройства. Действителната пълна мощност на двигателя ще бъде по-висока от полезната му мощност и се влияе, между другото, от работните условия и разликата от двигател до двигател. Като се вземе под внимание широкия набор от машини, върху които се монтират двигателите, бензиновият двигател може да не развие номиналната мощност, когато е монтиран на дадено силово оборудване. Тази разлика се дължи на голям брой фактори, включително, без да се ограничава само от това, на разнообразните елементи към двигателя (въздушен филтър, ауспух, системата за зареждане, системата за охлаждане, карбуратор, горивна помпа и т. н.), на ограниченията за използването му, на условията в околната среда, в която двигателят работи (температура, влажност, надморска височина) и на различията във всеки отделен двигател. Поради технологични и производствени ограничения фирмата Briggs & Stratton може да замени даден двигател с по-висока номинална мощност с такъв двигател.

Техника за безопасност на оператора

СИМВОЛИ ЗА БЕЗОПАСНОСТ И УПРАВЛЕНИЕ



Предупредителният символ за опасност  определя предохранителна информация за рискове, които могат да доведат до нараняване на персонала. Сигнализираща дума (ОПАСНО, ПРЕДУПРЕЖДЕНИЕ или ВНИМАНИЕ) се поставя заедно с предупредителен символ, за да посочи вероятността и потенциалната сериозност на нараняването. Допълнително, един символ за опасност може да показва вида на опасността.

 **ОПАСНО** посочва опасност, която, ако не бъде избегната, ще доведе до смърт или сериозно нараняване.

 **ПРЕДУПРЕЖДЕНИЕ** посочва опасност, която, ако не бъде избегната, може да доведе до смърт или сериозно нараняване.

 **ВНИМАНИЕ** посочва опасност, която, ако не бъде избегната, може да доведе до малка или средна степен на нараняване.

ПРЕДУПРЕЖДЕНИЕ посочва ситуация, която би могла да доведе до повреждане на продукта.

ПРЕДУПРЕЖДЕНИЕ

Някои от съставните елементи на този продукт и свързаните с тях приспособления съдържат химични вещества, известни в щата Калифорния като причинители на рак, увреда на новородените или други увреди на репродуктивната способност. След работа с тях, измивайте ръцете си.

ПРЕДУПРЕЖДЕНИЕ

Изгорелите газове от този двигател съдържат химически съединения, известни на щата Калифорния като причинители на рак, увреждания при раждане, или други увреждания, свързани с репродуктивността.

ПРЕДУПРЕЖДЕНИЕ

Двигателите Briggs & Stratton не са проектирани и не са предназначени за задвижване на увеселителни картове, състезателни картове, детски автомобили, коли за забавления, всъдеходни състезателни автомобили (ATV), мотоциклети, транспортни средства на въздушна възглавница, летателни апарати или транспортни средства за участие в състезателни мероприятия, неодобрени от фирмата Briggs & Stratton. За информация относно състезателни средства вижте на уебстраницата www.briggsracing.com. Относно използването им за автомобили с общо предназначение или за състезателни всъдеходи, стартиращи в редица, молим да се обърнете към Центъра за приложно използване на двигателите Briggs & Stratton, тел. 1-866-927-3349. Неправилното приложение на двигателя може да доведе до сериозно нараняване или смърт.

ПРЕДУПРЕЖДЕНИЕ: Настоящият двигател се доставя от Briggs & Stratton без масло. Преди да стартирате двигателя се уверете, че сте налили масло в него според инструкциите в това ръководство. Ако го стартирате без масло, той ще се повреди, без да бъде възможно да се ремонтира и без покритие от гаранцията.



ПРЕДУПРЕЖДЕНИЕ



Горивото и неговите пари са изключително огнеопасни и избухливи.



Пожар или взрив могат да причинят сериозни обгаряния или смърт.

При доливане на гориво

- Изключете двигателя и го оставете да се охлади най-малко 2 минути, преди да свалите капачката на резервоара за гориво.
- Пълнете резервоара за гориво на открито или в добре вентилирано помещение.
- не препълвайте резервоара за гориво. За да позволите разширение на бензина, не пълнете над долната основа на гърловината за наливане на гориво.
- Дръжте горивото далеч от искри, открити пламъци, сигнални лампи, топлина и други запалителни източници.
- Проверявайте често горивопроводите, резервоара, капачката и съединенията за пукнатини или течове. Заменете ги, ако е необходимо.
- Ако горивото се разлее, изчакайте докато то се изпари, преди да стартирате двигателя.

При стартиране на двигателя

- Уверете се, че запалителната свещ, шумозаглушителя, капачката на резервоара за гориво и въздушния филтър (ако има такива) са на мястото си и са обезопасени.
- Не развъртайте двигателя с извадена запалителна свещ.
- Ако двигателят се задави, поставете смукача (ако има такъв) на позиция OPEN/RUN, придвижете ръчната газ (ако има такава) на позиция FAST и развъртайте, докато двигателят стартира.

При работеща машина

- Не наклонявайте двигателя или машината под ъгъл, който води до разливане на горивото.
- Не запушвайте камерата на карбуратора, за да спрете двигателя.
- Никога не стартирайте и не работете с двигателя при отстранен комплект на въздушния филтър (ако има такъв) или при отстранен въздушен филтър (ако има такъв).

При смяна на маслото

- Ако източвате маслото от горната тръба за пълнене с масло, резервоарът за гориво трябва да бъде празен, или то може да потече и да причини пожар или експлозия.

При наклоняване на агрегата за техническо обслужване

- Когато извършвате техническо обслужване, изискващо наклоняване на агрегата, резервоарът за гориво трябва да бъде празен, или то може да потече и да причини пожар или експлозия.

При транспортиране на машината

- Транспортирайте с ПРАЗЕН резервоар, или с кран за подаване на гориво на позиция OFF.

При складиране на гориво или на машина с гориво в резервоара

- Складирайте далеч от пещи, печки, водонагреватели или други електрически прибори, които имат сигнални лампи или други запалителни източници, защото те могат да възпламенят изпаренията от горивото.



ПРЕДУПРЕЖДЕНИЕ



Пускането на двигателя създава искрене.



Искрението може да възпламени намиращите се наоколо запалими газове.



Това може да доведе до експлозия и пожар.

- Ако има изтичане на природен или втечен газ пропан в помещението, не стартирайте двигателя.
- Не използвайте горива за начално запалване под налягане, защото парите им са запалителни.



ПРЕДУПРЕЖДЕНИЕ



ОПАСНОСТ ОТ ОТРОВЕН ГАЗ. Отработилите газове съдържат въглероден окис, отровен газ, който би могъл да ви убие за минути. Вие НЕ МОЖЕТЕ да го видите, помиришете или да го вкусите. Дори да не помиришате отработилите димни газове, вие все още бихте могли да бъдете изложени на влиянието на въглеродния окис. Ако започне да ви прилязва, да имате световъртеж или слабост, докато поемате този продукт, затворете източника му и НЕЗАБАВНО излезте на чист въздух. Отидете на доктор. Възможно е да сте получили отравяне от въглероден окис.

- Работете с този продукт САМО на открито, далеч от прозорци, врати и вентилационни отвори, за да намалите опасността от натрупване на въглероден окис и от потенциалното му насочване към помещения с хора.
- Монтирайте алармени устройства за въглероден окис, работещи с батерия или сменяващи се такива с резервна батерия според инструкциите на производителя. Алармените устройства за дим не могат да откриват въглеродния окис.
- НЕ ДОПУСКАЙТЕ този продукт в домове, гаражи, мазета, санитарни помещения, хангари или други частично затворени пространства, дори и снабдени с вентилатори или държани с отворени врати и прозорци за проветряване. Въглеродният окис може бързо да се натрупа и може да се задържа с часове, дори и след като е бил спрян.
- ВИНАГИ поставяйте този продукт по посока на въздушното течение и насочвайте отработилите димни газове надалеко от заетите с хора помещения.



ПРЕДУПРЕЖДЕНИЕ



Бързото притегляне на пусковото въже (обратен удар) придържа ръката към двигателя по-бързо, отколкото вие можете да я отдръпнете.

Това може да причини счупени кости, фрактури, контузии и навяхвания.

- При стартиране на двигателя, изтеглете внимателно въжето на ръчния starter, докато усетите съпротивление, а след това дръпнете рязко, за да избегнете обратния удар.
- Изключете всяко външно оборудване/задвижвано от двигателя, преди да го стартирате.
- Директно прикачените към двигателя машинни елементи като ножове, перки, лебедки, зъбни колела, задвижващи вериги и други, трябва да бъдат сигурно прикрепени.



ПРЕДУПРЕЖДЕНИЕ



Въртящите се части могат да допрат или захванат ръце, крака, коса, облекло или принадлежности.

Може да се достигне до травматична ампутация или сериозно нараняване.

- Работете с двигателя при поставени защитни капаци.
- Дръжте ръцете и краката си далеч от въртящи се части.
- Привързвайте дългите коси и сваляйте украсенията.
- Не носете по себе си широко облекло, висящи шнурове или вещи, които могат да бъдат захванати.



ПРЕДУПРЕЖДЕНИЕ



Работещите двигатели отделят топлина. Частите на двигателите, особено шумозаглушителя, стават изключително горещи.

При допир може да получите сериозно изгаряне.



Горимите отпадъци, като листа, треви, хрсталак и други, могат да се запалят.

- Оставете шумозаглушителя, цилиндъра на двигателя и ребрата да се охладят, преди да ги докосвате.
- Отстранете натрупаните отломки около шумозаглушителя и цилиндъра.
- Използването или работата с двигателя, по залесени с гори, храсти или с треви площи, според Правилника на Калифорния за обществените ресурси, Раздел 4442, представлява нарушение, освен ако двигателят не е снабден с искрогасител, поддържан в ефикасно работно състояние, както е определено в Раздел 4442. В другите щати и федерални юрисдикции може да има подобни закони. Свържете се с производителя, продавача на дребно или дистрибутора на оригиналното съоръжение, за да получите искрогасител, проектиран за монтираната на този двигател изпускателна система.



ПРЕДУПРЕЖДЕНИЕ



Случайно искрене може да доведе до пожар или поразяване от електрически ток.



Неволно стартиране може да доведе до захващане, травматична ампутация или до раняване.



Опасност от пожар

Преди извършване на регулировки и поправки:

- Откачете кабела на запалителната свещ и го дръжте далеч от нея.
- Откачете минус-клемата на акумулатора (само при двигатели с електрически стартер).
- Използвайте само подходящи инструменти.
- Не застопорявайте с регулиращата пружина, лостовите системи или с други части, за да повишите оборотите на двигателя.
- Резервните части трябва да бъдат със същата конструкция и да се монтират в същото положение, както оригиналните части. Части от друг производител може да не работят добре, може да повредят агрегата или да доведат до нараняване.
- Не удряйте маховика с чук или твърд предмет, защото той може да се строши по време на работа.

При изпробване за искра:

- Използвайте одобрен тип тестер за свещи.
- Не правете проверка за искра при извадена запалителна свещ.

Not for
Reproduction

Елементи и управления

Сравнете илюстрацията **1** с вашия двигател, за да се запознаете с разположението на различните елементи и управления.

- A. Маркировка на двигателя
Модел Тип Код
- B. Запалителна свещ
- C. Смукач
- D. Подкачваща помпа
- E. Кранче за спиране подаването на гориво
- F. Ръкохватка на въжето за стартера
- G. Предпазител за пръстите
- H. Резервоар за гориво и капачка
- I. Нивопоказател/Отвор за наливане на масло
- J. Пробка за източване на маслото
- K. Шумозаглушител
Предпазен кожух на шумозаглушителя (по опция)
Дефлекторна ламарина за шумозаглушителя
- L. Предпазен ключ (по опция) *
- M. Бутон за електрическия стартер
- N. Розетка за захранващия кабел — 120 волта
- O. Розетка за захранващия кабел — 230 волта
- P. Електрически стартер
- Q. Лост за ръчна газ (по опция) *
- R. Ключ (по опция) *

* Някои двигатели и оборудване са снабдени с устройства за дистанционно управление. Направете справка в Ръководството за работа с оборудването за разположението и работата с устройствата за дистанционно управление.

Работа

Вместимост за масло (направете справка в раздел **Технически данни**).

Препоръки за маслото

За получаване на най-добри технически показатели препоръчваме използването на маслата на Briggs & Stratton с гаранция и сертификат за качество. Други висококачествени масла с миешки присадки са приемливи, ако са класифицирани за работни режими SF, SG, SH, SJ или по-високи. Да не се използват специални добавки.

Външните температури определят правилния вискозитет на маслото за двигателя. Използвайте таблицата, за да изберете най-добрия вискозитет за очаквания диапазон на външните температури.

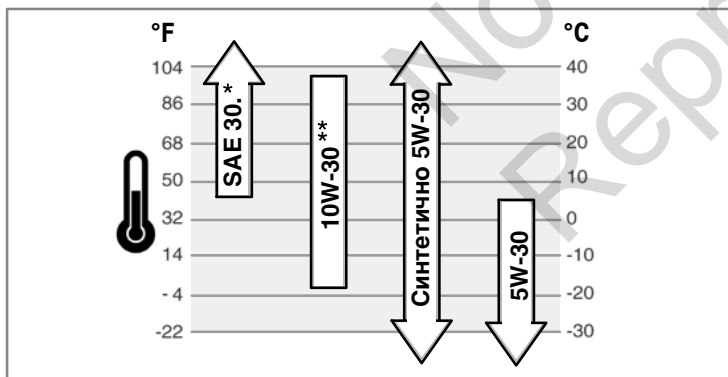

* Използването на масло SAE 30 при температури под 40°F (4°C) ще доведе до трудно стартиране на двигателя.

** Използването на масло 10W-30 при температури над 80°F (27°C) може да повиши консумацията на масло. Проверявайте по-често нивото му.

Как да проверявате/доливате масло - Фигура 2 3

Преди наливане и проверяване на маслото

- Разположете хоризонтално двигателя.
- Почистете мястото около отвора за наливане на масло от всички отломки.

Модели с къс нивопоказател (Фигура 2)

1. Свалете нивопоказателя (C) и го избършете с чист плат.
2. Поставете нивопоказателя, но **не го** затягайте. Нивото на маслото трябва да достига до маркировката FULL (D).
3. Налейте внимателно маслото в двигателя през отвора за пълнене (B). Напълнете до точката на преливане.
4. Поставете отново нивопоказателя и го затегнете.

Модели с удължен нивопоказател (Фигура 3)

1. Свалете нивопоказателя (A) и го избършете с чист плат.
2. Поставете нивопоказателя и го затегнете.
3. Свалете нивопоказателя и проверете нивото на маслото. Уверете се, че маслото достига маркировката FULL (B) върху нивопоказателя.
4. За да добавите масло, налейте внимателно в двигателя през отвора за пълнене (C). **Не препълвайте**. След наливане на масло, изчакайте една минута и после пак проверете нивото му.
5. Поставете отново нивопоказателя и го затегнете.

Система за защита при ниско ниво на маслото (ако има такава)

Някои двигатели са оборудвани с датчик за ниско ниво на маслото. Ако нивото на маслото е ниско, датчикът или ще включи предупредителен светлинен сигнал, или ще спре двигателя. Спрете двигателя и следвайте следните стъпки преди да го стартирате отново.

- Уверете се, че двигателят е хоризонтално разположен.
- Проверете нивото на маслото. Направете справка в раздел **Как се проверява/налива масло**.
- Ако нивото на маслото е ниско, добавете точното количество масло. Стартирайте двигателя и се уверете, че предупредителният светлинен сигнал (ако има такъв) не е задействан.
- Ако нивото на маслото е ниско, **не стартирайте** двигателя. Обърнете се към Упълномощен представител на Briggs & Stratton, за да отстраните проблема с маслото.

Препоръки за горивото

Горивото трябва да отговаря на следните изисквания:

- Чист, пресен, безоловен бензин.
- Минимално октаново число от 87/87 AKI (91 RON). За голяма надморска височина, вижте по-долу.
- Бензин, с не повече от 10% съдържание на етанол (бензоспирт), е допустим.

ВНИМАНИЕ: Не използвайте не одобрени бензини като E15 и E85. Не смесвайте бензина с масло, не го модифицирайте за работа с алтернативни горива. Използването на неодобрени горива ще причини повреда на детайли от двигателя, която няма да бъде под гаранция.

За да предпазите горивната система от образуване на смоли, добавете стабилизатор в горивото. Направете справка в **Складиране**. Горивата не са едни същи. Ако настъпи проблем със стартирането или техническите показатели, сменете доставчиците или марките на горивото. Настоящият двигател има сертификат за работа с бензин. Системата за борба с вредните емисии за този двигател е EM (Модификации на двигателите).

Голяма надморска височина

При надморски височини над 5,000 фута (1524 метра), приемливото качество бензин е с минимално октаново число 85/85 AKI (89 RON).

При двигатели с карбуратор се изисква настройка за голяма надморска височина, за да останат вредните емисии съвместими със законодателството. Работа, без тази настройка, ще доведе до понижени работни показатели, повишена консумация на гориво и повишени вредни емисии. Свържете се с упълномощен сервизен представител на Briggs & Stratton за сведения относно настройката за голяма надморска височина. Не се препоръчва работа на двигателя при надморски височини под 762 метра (2,500 фута) с настройка за голяма надморска височина.

При двигатели със система за електронно управление на впръскването на гориво (EUV) не е необходима настройка за голяма надморска височина.

Как да наливаме гориво - Фигура 4



ПРЕДУПРЕЖДЕНИЕ



Горивото и неговите пари са изключително огнеопасни и избухливи.

Пожар или взрив могат да причинят сериозни обгаряния или смърт.

При доливане на гориво

- Изключете двигателя и го оставете да се охлади най-малко 2 минути, преди да свалите капачката на резервоара за гориво.
- Пълнете резервоара за гориво на открито или в добре вентилирано помещение.
- не препълвайте резервоара за гориво. За да позволите разширение на бензина, не пълнете над долната основа на гърловината за наливане на гориво.
- Дръжте горивото далеч от искри, открити пламъци, сигнални лампи, топлина и други запалителни източници.
- Проверявайте често горивопроводите, резервоара, капачката и съединенията за пукнатини или течове. Заменете ги, ако е необходимо.
- Ако горивото се разлее, изчакайте докато то се изпари, преди да стартирате двигателя.

1. Почистете пространството около капачката на резервоара за гориво от мръсотия и наслоявания. Свалете капачката (A) (Фигура 4).

- Напълнете резервоара за гориво (B) с гориво. За да позволите разширение на горивото, не пълнете над долната основа на гърловината за наливане на гориво (C).
- Поставете обратно капачката на резервоара.

Как да стартирате двигателя - Фигура 5 6



ПРЕДУПРЕЖДЕНИЕ

Бързото притегляне на пусковото въже (обратен удар) придържа ръката към двигателя по-бързо, отколкото вие можете да я отдръпнете.

Това може да причини счупени кости, фрактури, контузии и навяхвания.

- При стартиране на двигателя, изтеглете внимателно въжето на ръчния стартер, докато усетите съпротивление, а след това дръпнете рязко, за да избегнете обратния удар.
- Изключете всяко външно оборудване/задвижвано от двигателя, преди да го стартирате.
- Директно прикачените към двигателя машинни елементи като ножове, перки, лебедки, зъбни колела, задвижващи вериги и други, трябва да бъдат сигурно прикрепени.



ПРЕДУПРЕЖДЕНИЕ

Горивото и неговите пари са изключително огнеопасни и избухливи.

Пожар или взрив могат да причинят сериозни обгаряния или смърт.

При стартиране на двигателя

- Уверете се, че запалителната свещ, шумозаглушителя, капачката на резервоара за гориво и въздушния филтър (ако има такива) са на мястото си и са обезопасени.
- Не развъртайте двигателя с извадена запалителна свещ.
- Ако двигателят се задава, поставете смукача (ако има такъв) на позиция OPEN/RUN, придвижете ръчната газ (ако има такава) на позиция FAST и развъртайте, докато двигателят стартира.



ПРЕДУПРЕЖДЕНИЕ

ОПАСНОСТ ОТ ОТРОВЕН ГАЗ. Отработилите газове съдържат въглероден окис, отровен газ, който би могъл да ви убие за минути. Вие НЕ МОЖЕТЕ да го видите, помиришете или да го вкусите. Дори да не помиришвате отработилите димни газове, вие все още бихте могли да бъдете изложени на влиянието на въглеродния окис. Ако започне да ви прилязва, да имате световъртеж или слабост, докато поемате този продукт, затворете източника му и НЕЗАБАВНО излезте на чист въздух. Отидете на доктор. Възможно е да сте получили отравяне от въглероден окис.

- Работете с този продукт САМО на открито, далеч от прозорци, врати и вентилационни отвори, за да намалите опасността от натрупване на въглероден окис и от потенциалното му насочване към помещения с хора.
- Монтирайте алармени устройства за въглероден окис, работещи с батерия или сменящи се такива с резервна батерия според инструкциите на производителя. Алармените устройства за дим не могат да откриват въглеродния окис.
- НЕ ДОПУСКАЙТЕ този продукт в домове, гаражи, мазета, санитарни помещения, хангари или други частично затворени пространства, дори и снабдени с вентилатори или държани с отворени врати и прозорци за проветряване. Въглеродният окис може бързо да се натрупа и може да се задържа с часове, дори и след като е бил спрян.
- ВИНАГИ поставяйте този продукт по посока на въздушното течение и насочвайте отработилите димни газове надалече от заетите с хора помещения.



ПРЕДУПРЕЖДЕНИЕ



Случайно искрене може да доведе до пожар или поразяване от електрически ток.



Неволно стартиране може да доведе до захващане, травматична ампутация или до раняване.



Опасност от пожар

- Използвайте кабелен удължител с 3 проводника.
- Първо свържете кабелния удължител към съединителя на електрическия стартер, а после към стенната розетка за ток. Използвайте кабел с 3 проводника, ако е необходим допълнителен кабелен удължител.
- Ако захранващият кабел е повреден, той трябва да бъде заменен от производителя или негов сервизен представител, или от друг квалифициран работник, за да се избегне опасността.

ПРЕДУПРЕЖДЕНИЕ: Настоящият двигател се доставя от Briggs & Stratton без масло. Преди да стартирате двигателя се уверете, че сте наели масло съгласно инструкциите в това ръководство. Ако стартирате двигателя без масло, той ще се повреди, без да може да бъде поправен и гаранцията няма да покрива щетата.

Забележка: Някои двигатели и оборудване са снабдени с устройства за дистанционно управление. Направете справка в Ръководството за работа с оборудването за разположението и работата с устройствата за дистанционно управление.

- Проверете нивото на маслото. Направете справка в раздел **Как се проверява/налива масло**.
- Уверете се, че управлението на съоръжението, ако има такива, са изключени.
- Преместете лоста на ръчната газ (B), ако има такъв, на позиция "fast" (Фигура 5). Работете с двигателя с лост на ръчната газ на позиция "fast".
- Завъртете кранчето за подаване на гориво (A), ако има такава, на позиция (Фигура 5).
- Поставете ключа (C), ако има такъв и го завъртете на on/start позиция или Натиснете навътре защитния ключ (D), ако има такъв.

- Завъртете лоста за управление на смукача (J) на позиция

Забележка: Обикновено използването на смукач не е необходимо при повторно стартиране на топъл двигател.

- Натиснете подкачващата помпа (F) два пъти. Вижте Фигура 5.
- Забележка:** Обикновено подкачването на гориво при начално стартиране не е необходимо при повторно стартиране на топъл двигател.

- Ръчен стартер:** Здраво дръжте ръкохватката на въжето на стартера (G, Фигура 5). Изтеглете бавно въжето на стартера, докато почувствате съпротивление, след което го дръпнете рязко.

ЗАБЕЛЕЖКА: Ако двигателят не стартира след няколко повторни опита, свържете се с вашия местен дистрибутор или се обадете на BRIGGSandSTRATTON.COM or call 1-800-233-3723 (в САЩ).



ПРЕДУПРЕЖДЕНИЕ:

Бързото оттегляне на въжето на стартера (обратен удар) ще притегли цялата ви ръка към двигателя по-бързо, отколкото вие можете да я оттеглите. Това би могло да доведе до счупени кости, фрактури, навяхвания и контузии. При стартиране на двигателя изтеглете бавно въжето на стартера, докато почувствате съпротивление, след което го дръпнете рязко, за да избегнете обратния удар.

- Електрически стартер:** Първо съединете кабела за удължение към контактната розетка на захранващия кабел (H, 120 волта) или (K, 230 волта), а после към контактната розетка на стената. Вижте Фигура 6. Ако се изисква допълнителен удължителен кабел, уверете се че ще използвате 3-жилен кабел със заземяване.



ПРЕДУПРЕЖДЕНИЕ:

Ако кабелът за удължаване е повреден, той трябва да бъде заменен от производителя или негов сервизен представител, или от друг квалифициран работник, за да избегнете опасността.

- Електрически стартер:** Натиснете бутона (I). След като стартирате двигателя, първо разединете кабела за удължение от контактната розетка на стената, а след това от розетката на захранващия кабел (H, K).

ЗАБЕЛЕЖКА: Ако двигателят не стартира след няколко повторни опита, свържете се с вашия местен дистрибутор или се обадете на BRIGGSandSTRATTON.COM or call 1-800-233-3723 (в САЩ).

ПРЕДУПРЕЖДЕНИЕ: За да продължите живота на стартера, практикувайте кратки стартови цикли (пет секунди максимум). Изчакайте една минута между стартовите цикли.

- Оставете двигателя да загрее няколко минути. После бавно преместете лоста на смукача на работна позиция

Как да спрете двигателя - Фигура 5



ПРЕДУПРЕЖДЕНИЕ



Горивото и неговите пари са изключително огнеопасни и избухливи.

Пожар или взрив могат да причинят сериозни обгаряния или смърт.

- Не запушвайте камерата на карбуратора, за да спрете двигателя.

1. Завъртете ключа (C), ако има такъв, на off (Изкл.)  позиция (Фигура 5).
Или
Извадете защитния ключ (D), ако има такъв.
2. Извадете ключа (C, D). Съхранявайте ключа извън обсега на деца.
3. След спиране на двигателя, завъртете кранчето за подаване на гориво (A) на затворена позиция.

Техническо обслужване

Ние ви препоръчваме да посетите Оторизиран сервизен представител на Briggs & Stratton за всички операции по техническото и сервизното обслужване на двигателя и резервните части.

ПРЕДУПРЕЖДЕНИЕ: Всички компоненти, използвани при производството на този двигател, трябва да бъдат на мястото си за правилната му работа.



ПРЕДУПРЕЖДЕНИЕ:

Когато извършвате техническо обслужване, изискващо наклоняване на агрегата, резервоарът за гориво трябва да бъде празен, или то може да потече и да причини пожар или експлозия.

Контрол на емисиите

Поддръжката, смяната или ремонтът на устройствата и ситемите за контрол на вредните емисии могат да бъдат извършвани от всеки ремонтен цех или техник, ремонтиращи двигатели за МПС с повишена проходимост. Все пак, за да получите "безплатно" обслужване на устройствата за контрол на вредните емисии, работата трябва да бъде извършена от упълномощен заводски представител. Направете справка в Гаранцията относно вредните емисии.



ПРЕДУПРЕЖДЕНИЕ



Случайно искрене може да доведе до пожар или поразяване от електрически ток.



Неволно стартиране може да доведе до захващане, травматична ампутация или до раняване.



Опасност от пожар

Преди извършване на регулировки и поправки:

- Откачете кабела на запалителната свещ и го дръжте далеч от нея.
- Откачете минус-клемата на акумулатора (само при двигатели с електрически стартер).
- Използвайте само подходящи инструменти.
- Не застопявайте с регулиращата пружина, лостовите системи или с други части, за да повишите оборотите на двигателя.
- Резервните части трябва да бъдат със същата конструкция и да се монтират в същото положение, както оригиналните части. Части от друг производител може да не работят добре, може да повредят агрегата или да доведат до раняване.
- Не удряйте маховика с чук или твърд предмет, защото той може да се строши по време на работа.

При изпробване за искра:

- Използвайте одобрен тип тестер за свещи.
- Не правете проверка за искра при извадена запалителна свещ.

График за техническо обслужване

След първите 5 часа

- Да се сменя маслото!

На всеки 8 часа или ежедневно

- Да се проверява нивото на маслото в двигателя

На всеки 50 часа или ежегодно

- Да се сменя маслото на двигателя
- Да се проверява шумозаглушителя и предпазния капак за него

Ежегодно

- Да се сменя запалителната свещ
- Да се проверява междината на клапаните *

* Не се налага, освен ако не бъдат забелязани проблеми с техническите показатели на двигателя.

Регулиране на карбуратора и скоростта на двигателя

Никога не регулирайте карбуратора или скоростта на двигателя. Карбураторът е настроен в завода, за да работи ефикасно при всички условия. Не манипулирайте с пружината на регулатора, лостовите механизми или другите части, за да промените скоростта на двигателя. Ако се налагат някакви настройки, свържете се с упълномощения сервизен център на Briggs & Stratton.

ПРЕДУПРЕЖДЕНИЕ: Производителят на оборудването определя максималната скорост за двигателя, монтиран на него. **Не надвишавайте** тази скорост. Ако не сте сигурни каква е максималната скорост на оборудването или каква е регулираната от завода скорост на двигателя, свържете се със упълномощения сервизен център на Briggs & Stratton за помощ. За сигурна и правилна работа на оборудването скоростта на двигателя трябва да бъде регулирана само от квалифициран сервизен техник.

Как се сменява запалителната свещ - Фигура 7

Проверявайте междината (A, Фигура 7) с калибър за тел (B). Ако се налага, регулирайте междината. Поставете и затегнете запалителната свещ с препоръчания въртящ момент. За регулиране на междината или за въртящия момент направете справка в раздел **Спецификации**.

Забележка: В някои райони местният закон изисква употреба на резисторна свещ, за да се потискат радио смущенията. Ако този двигател е фабрично оборудван с резисторна свещ, използвайте същия тип свещ за смяна.

Да се проверява внимателно шумозаглушителя и искрогасителя - Фигура 8



ПРЕДУПРЕЖДЕНИЕ



Работещите двигатели отделят топлина. Частите на двигателите, особено шумозаглушителя, стават изключително горещи.



При допир може да получите сериозно изгаряне.

Горимите отпадъци, като листа, треви, хвосталек и други, могат да се запалят.

- Оставете шумозаглушителя, цилиндъра на двигателя и ребрата да се охладят, преди да ги докосвате.
- Отстранете натрупаните отломки около шумозаглушителя и цилиндъра.
- Да се използва или работи с двигателя в земи, покрити с гора, храсти или трева е нарушение на Правилника за обществените ресурси в Калифорния, Раздел 4442, освен ако той не е оборудван с искрогасител, поддържан в ефективно работно състояние, както разпоредба Раздел 4442. Възможно е други щати или други юрисдикции да имат подобни закони. Свържете се със производител на оригиналното оборудване, с продавач на дребно или дилър, за да си набавите искрогасител, проектиран за изпускателната система на този двигател.

Отстранете натрупаните отломки от пространствата около шумозаглушителя и цилиндъра. Проверете шумозаглушителя (A, Фигура 8) за пукнатини, корозия или друга повреда. Демонтирайте искрогасителя (B), (ако има такъв) и го проверете за повреда или запушване със сажди. Ако откриете повреда, монтирайте резервните части, преди да започнете работа.



ПРЕДУПРЕЖДЕНИЕ:

Резервните части трябва да бъдат със същата конструкция и да се монтират в същото положение, както оригиналните части. Части от друг производител може да не работят добре, може да повредят агрегата или да доведат до раняване.

Въздушен филтър

Този двигател не е снабден с въздушен филтър. **НЕ ИЗПОЛЗВАЙТЕ** този двигател за нищо друго, освен за почистване на сняг.

Как се сменява маслото - Фигура 9 10 11 12

Отработилото масло е опасен отпадъчен продукт и трябва да бъде депониран по подходящ начин. Не го изхвърляйте с домакинските отпадъци. Проверете съвместно с общинските власти, за обслужващ център или за представител на инсталации за безопасно депониране/рециклиране на отработилото масло.

Източете отработилото масло

1. При изключен, но все още топъл двигател, откачете кабела на запалителната свещ (А) и го отстранете на разстояние от свещта (Фигура 12).
2. Свалете капачката на тръбата за източване на маслото (Е, Фигура 9, 10). Източете маслото в подходящ съд.
3. След като източите маслото, поставете и затегнете капачката на тръбата за източване на маслото.

Наливане на масло

- Разположете хоризонтално двигателя.
- Почистете мястото около отвора за наливане на масло от всички отломки.
- Направете справка в раздел **Спецификации** относно вместимостта за маслото.

Модели с къс нивопоказател

1. Свалете нивопоказателя (F, Фигура 10) и го избършете с чист плат.
2. Налейте внимателно маслото през отвора за пълнене (Е). Напълнете до точката на преливане.
3. Поставете нивопоказателя, но **не го** затягайте. Свалете го и проверете нивото на маслото. Нивото на маслото трябва да бъде до маркировката FULL (G) на нивопоказателя.
4. Поставете и затегнете нивопоказателя.

Модели с удължен нивопоказател

1. Свалете нивопоказателя (F, Фигура 11) и го избършете с чист плат.
2. Налейте внимателно маслото през отвора за пълнене (Е). **Не препълвайте.** След наливане на масло, изчакайте една минута и после пак проверете нивото му.
3. Поставете и затегнете нивопоказателя.
4. Свалете нивопоказателя и проверете нивото на маслото. То трябва да бъде до най-високия знак за напълване (G) на нивопоказателя.
5. Поставете и затегнете нивопоказателя.

Складиране



ПРЕДУПРЕЖДЕНИЕ



Горивото и неговите пари са изключително огнеопасни и избухливи.



Пожар или взрив могат да причинят сериозни обгаряния или смърт.

При складиране на гориво или на машина с гориво в резервоара

- Складирайте далеч от пещи, печки, водонагреватели или други електрически прибори, които имат сигнални лампи или други запалителни източници, защото те могат да възпламенят изпаренията от горивото.

Горивна система

Горивото остарява при складиране за повече от 30 дни. Остарялото гориво води до наслояване на киселина и смола в горивната система или по основните части на карбуратора. За да запазите горивото прясно, използвайте **съвременната формула на Briggs & Stratton за стабилизатор Fuel Treatment & Stabilizer**, който може да се намери, там където се продават оригинални части на Briggs & Stratton.

Ако се добавя стабилизатора за горивото съгласно инструкциите, няма нужда бензинът да се източва. Оставете двигателят да работи около 2 минути, за да циркулира стабилизаторът в горивната система, преди да го складирайте.

Ако бензинът в двигателя не е бил обработван със стабилизатор, той трябва да бъде източен в подходящ за целта съд. Оставете двигателят да работи, докато спре поради изчерпване на горивото. За да поддържате свежестта на горивото при складирането му, препоръчваме използването на стабилизатор.

Маслото на двигателя

Докато двигателят е все още топъл сменете маслото.

Откриване и отстраняване на неизправности

Нуждаете ли се от помощ? Посетете **BRIGGSandSTRATTON.COM** или се обадете на **1-800-233-3723** (в САЩ).

Технически данни

Спецификации за двигателя	
Модел	100000
Работен обем	9,95 in ³ (163 cm ³)
Вътрешен диаметър на цилиндъра	2,677 in (68 mm)
Работен ход на буталото	1,77 in (45 mm)
Вместимост за масло	18 - 20 oz (0,54 - 0,59 L)

Спецификации за двигателя	
Модел	130000
Работен обем	12,69 in ³ (208 cm ³)
Вътрешен диаметър на цилиндъра	2,757 in (70,02 mm)
Работен ход на буталото	2,126 in (54,00 mm)
Вместимост за масло	18 - 20 oz (0,54 - 0,59 L)

Регулировъчни данни *	
Модел	100000, 130000
Искрова междина на запалителната свещ	0,030 in (0,76 mm)
Въртящ момент за затягане на запалителната свещ	180 lb-in (20 Nm)
Въздушна междина между ротора и статора	0,010 - 0,014 in (0,25 - 0,36 mm)
Междина на смукателния клапан	0,004 - 0,006 in (0,10 - 0,15 mm)
Междина на изпускателния клапан	0,006 - 0,008 in (0,15 - 0,20 mm)

* Мощността на двигателя намалява с 3,5% на всеки 1000 фута (300 метра) над морското ниво и с 1% за всеки 10° F (5,6° C) над 77° F (25° C). Двигателят ще работи задоволително при наклон до 15°. Направете справка в Ръководството за работа с оборудването за безопасните работни граници на наклоните.

Обикновени части за поддръжка ✓	
Сервизна част	Номер на частта
Усъвременната формула на Briggs & Stratton за стабилизатор Fuel Treatment & Stabilizer	100117, 100120
Резисторна запалителна свещ	491055
Дълготрайна платинена запалителна свещ	696202, 5066
Ключ за свещ	89838, 5023
Искров тестер	19368

✓ Ние ви препоръчваме да посетите някой Оторизиран сервизен представител на Briggs & Stratton за всички операции по техническото и сервизното обслужване на двигателя и резервните части. Използвайте само оригинални части на Briggs & Stratton.

ОГРАНИЧЕНА ГАРАНЦИЯ

Корпорация Briggs & Stratton гарантира, че по време на определения по-долу гаранционен период, ще ремонтира или замени безплатно всяка дефектна част поради некачествен материал или изработка, или поради двете причини. Транспортните разходи на изпратените за ремонт или смяна части по тази гаранция се поемат от купувача. Тази гаранция е валидна за определения срок и е предмет на срока и условията, фиксирани по-долу. За обслужване по гаранцията се обърнете към най-близкия Упълномощен сервизен представител, който може да откриете в нашия указател на Интернет адрес BRIGGSandSTRATTON.com. Купувачът трябва да се обърне към Упълномощения сервизен представител, след което да предостави продукта в сервиза му за проверка и изпитване.

Няма друга специална гаранция. Подразбиращите се гаранции, включително тези за годността за продажба или за някаква специална цел, са ограничени до гаранционен период, посочен по-долу, или до срока, разрешен по закон. Отговорност за случайни или последващи щети се изключва в степен, разрешена по закон. Някои щати или страни не позволяват ограничения за времетраенето на подразбиращата се гаранция, а някои щати или страни не позволяват изключването или ограничаването на случайни или последващи щети, така че е възможно горното ограничение и изключение да не важи за вас. Тази гаранция ви дава специфични законови права, а вие можете да имате и други такива, които се изменят в един или друг щат, или в една или друга страна. **

СТАНДАРТНИ ГАРАНЦИОННИ УСЛОВИЯ * ▲

Марка/Вид продукт	За ползване за собствени нужди	За ползване за промишлени нужди
Vanguard™ ■	3 години	3 години
Търговска серия за чимове™	2 години	2 години
Двигатели, снабдени с чугунена риза Dura-Bore™	2 години	1 година
Всички други двигатели на Briggs & Stratton	2 години	90 дни

* Тези са нашите стандартни гаранционни условия, но епизодично е възможно допълнително гаранционно покритие, което не е било определено към момента на публикуването им. За списъка с текущите гаранционни условия за вашия двигател посетете адреса ни в Интернет BRIGGSandSTRATTON.COM или се обърнете към Упълномощен сервизен представител на Briggs & Stratton.

** За Австралия — Нашите стоки пристигат с гаранциите, които не могат да бъдат изключени съгласно австралийския потребителски закон. Дава ви се право на замяна или връщане на сумата при съществена неизправност и за компенсация за всяка друга обоснована и обозрима загуба или щета. Имате право и да получите стоките си поправени или сменени, ако те не покажат приемливо качество и повредата им не води до съществена неизправност. За обслужване по гаранцията се обърнете към най-близкия Упълномощен сервизен представител в нашия указател на интернет адрес BRIGGSandSTRATTON.COM, или се обадете на тел. 1300 274 447, или напишете e-mail или писмо съответно на електронна поща salesenquiries@briggsandstratton.com.au, или на адрес Briggs & Stratton Australia Pty Ltd, 1 Moorebank Avenue, Moorebank, NSW, Australia, 2170.

▲ Няма гаранция за двигатели, монтирани на оборудване, ползвано като източник на първична мощност вместо централно захранване или като резервни генератори, ползвани за търговски цели. Двигатели, използвани за състезания, за търговски цели или за отдаване под наем, не са покрити от гаранцията.

■ За двигатели Vanguard, монтирани на резервни генератори: само 2-годишна гаранция за купувача, без гаранция при търговско ползване. За Vanguard, монтирани на автомобили с общо ползване: 2-годишна гаранция за купувача, 2 години при търговско ползване. За 3-цилиндров двигател Vanguard с точно охлаждане: вижте гаранционната полица на Briggs & Stratton за три-цилиндров двигател с точно охлаждане - 3/LC.

Гаранционният период започва от датата на купуване от първия потребител на дребно или от крайния потребител за промишлени нужди. "За ползване за собствени нужди" означава лично използване в домакинството от потребител на дребно. "За ползване за промишлени нужди" означава всички други употреби, включително търговска употреба, както и такава, формираща доход или отдаване под наем. След като даден двигател е бил ползван за промишлени нужди, за целите на тази гаранция той ще бъде разглеждан като продукт за промишлени нужди.

Пазете за доказателство квитанцията от покупката. Ако не осигурите доказателство за началната дата на купуване при поискване на гаранционно сервизно обслужване, датата на производство на продукта ще се използва за определяне на гаранционния период. Не е необходима регистрация на изделието, за да получавате гаранционно обслужване на артикулите на Briggs & Stratton.

Относно вашата гаранция

Тази ограничена гаранция покрива само дефектен материал и/или изработка, приложени в двигателя, а не смяна или връщане на парите за машината, към която двигателят може да бъде монтиран. Текущото техническо обслужване, регулировки, настройки или нормалното износване и изхабяване не се покриват от тази гаранция. Също така, гаранцията е невалидна, ако двигателят е видоизменен, преобразуван или серийният му номер е повреден или отстранен. Тази гаранция не включва употребявани, ремонтирани, купени на старо или демонстрационни съоръжения и двигатели. Тази гаранция не покрива повреда на двигател или проблеми по техническите му показатели, причинени от:

- 1 използването на части, които не са оригинални части на Briggs & Stratton;
- 2 експлоатиране на двигателя с недостатъчно, замърсено или неправилно избрано масло за смазване;
- 3 използването на замърсено или остаряло гориво, на бензин, смесван с повече от 10% етанол, или използването на алтернативни горива, например втечен нефтен или природен газ за двигатели, които, по начало, не са проектирани/произведени от Briggs & Stratton, за да работят с такива горива;
- 4 замърсяване, което е проникнало в двигателя поради неправилно техническо обслужване на въздушния филтър и неправилното му последващо монтиране;

- 5 удяране на предмет с режещия нож на ротационната полева косачка, разхлабени или неправилно поставени адаптери за ножовете, лопатките или други устройства, свързани към колянния вал, или от прекомерно натягане на трапецовидния ремък;
- 6 съответстващи части и възли като съединители, предавателни механизми, уреди за управление на оборудването и др., които не са доставени от Briggs & Stratton;
- 7 прегряване, дължащо се на окосена трева, на замърсяване или отломки, или на гнезда на гризачи, които запушват или задръстват охлаждащите пластини или кожуха на маховика, или на работа на двигателя без достатъчно охлаждане;
- 8 прекомерна вибрация, причинена от превишени обороти, хлабав монтаж на двигателя, хлабави или небалансирани ножове или перки, или неправилно свързване на елементите на оборудването към колянния вал;
- 9 неправилна употреба, липса на редовно техническо обслужване, неправилно транспортиране, маневриране или складиране на оборудването или неправилен монтаж на двигателя.

Гаранционното обслужване е достъпно единствено при Оторизирани сервизни представители на Корпорация Briggs & Stratton. Намерете най-близкия Оторизиран сервизен представител в нашата указателна карта за представителите на адрес BRIGGSandSTRATTON.COM или като се обадите на тел. 1-800-233-3723 (в САЩ).

Všeobecné informace

Tato příručka obsahuje bezpečnostní informace nezbytné pro to, abyste věděli, jaká nebezpečí a rizika souvisí s motory a jak se jim vyhnout. Obsahuje i pokyny, jak řádně motor používat a jak se něj starat. Vzhledem k tomu, že korporace Briggs & Stratton nemusí nutně vědět, jaké zařízení bude tento motor pohánět, je důležité, abyste si přečetli a pochopili tyto pokyny a pokyny pro zařízení, které tento motor pohání.

Ušchovejte originál těchto pokynů pro budoucí použití.

Potřebujete-li náhradní díly nebo technickou pomoc, запиšte dolů model motoru, typové a kódové číslo a datum nákupu. Tato naleznete na svém motoru (viz kapitola **Funkce a ovládací prvky**).

Datum nákupu: _____
DD/MM/RRRR

Model motoru: _____
Model: _____ Typ: _____ Kód: _____

Jmenovité hodnoty výkonu: Hrubý jmenovitý výkon jednotlivých modelů benzínových motorů je uváděn v souladu s normou J1940 pro postup při stanovování výkonu a kroučícího momentu u malých motorů (Small Engine Power & Torque Rating Procedure) vydané asociací SAE (Society of Automotive Engineers) a jmenovitý výkon byl získán a přepočten v souladu s normou SAE J1995. Hodnoty kroučícího momentu byly získány při 2600 RPM u motorů označených štítkem „rpm“ a při 3060 RPM u všech ostatních motorů. Hodnoty výkonu v koních byly získány při 3600 RPM. Křivky hrubého výkonu motoru si můžete zobrazit na webu www.BRIGGSandSTRATTON.COM. Čisté hodnoty výkonu byly získány s namontovaným výfukem a vzduchovým filtrem, zatímco hrubé hodnoty výkonu byly získány bez tohoto příslušenství. Skutečný hrubý výkon motoru bude vyšší než čistý výkon, což je ovlivněno mimo jiné provozními podmínkami prostředí a rozdíly mezi jednotlivými vyrobenými kusy motorů. Z důvodu široké škály produktů, do nichž se motory umísťují, nemusí benzínový motor při použití v konkrétním druhu zařízení dosahovat jmenovitého hrubého výkonu. Tento rozdíl je způsoben mnoha faktory, mezi něž patří velký výběr komponent motoru (jako je například vzduchový filtr, výfuk, plnění, chlazení, karburátor, palivové čerpadlo atd.), omezení využití, provozní podmínky prostředí (teplota, vlhkost, nadmořská výška) a rozdíly mezi jednotlivými vyrobenými kusy motoru. V důsledku výrobních a kapacitních omezení může společnost Briggs & Stratton nahradit motor této série motorem s vyšším jmenovitým výkonem.

Bezpečnost obsluhy

BEZPEČNOSTNÍ A KONTROLNÍ SYMBOLY



Požár



Pohyblivé části



Olej



Toxické výpary



Pomalů



Rychle



Stop



Výbuch



Úraz elektrickým proudem



Palivo



Sytič



Zapnuto/Vypnuto



Uzávěr paliva



Zpětný ráz



Používejte ochranu zraku



Nebezpečná chemikálie



Čtete návod



Horký povrch



Omrzliny



VAROVÁNÍ

Některé součásti tohoto produktu a související příslušenství obsahují chemické látky, o nichž je ve státě Kalifornie známo, že způsobují rakovinu, poškození plodu či jiné poruchy reprodukce. Po manipulaci si umyjte ruce.



VAROVÁNÍ

Výfukové plyny tohoto výrobku obsahují chemikálie, o nichž je ve státě Kalifornie známo, že způsobují rakovinu, poškození plodu či jiné poruchy reprodukce.





VAROVÁNÍ

Motory značky Briggs & Stratton nejsou zkonstruovány pro pohánění vozítek, motokár, dětských, rekreačních nebo sportovních terénních vozidel (ATV), motocyklů, vznášedel, leteckých produktů nebo vozidel používaných v soutěžích, které společnost Briggs & Stratton neschválila, a nesmějí být tedy takto použity. Informace o soutěžních a závodních výrobcích naleznete na adrese www.briggsracing.com. Informace o používání ve čtyřkolkách a ATV vozidlech side-by-side získáte v Engine Application Center, středisku pro aplikaci motorů společnosti Briggs & Stratton, tel. 1-866-927-3349. Nesprávné použití motoru může vést k vážnému zranění nebo smrti.

Symbol bezpečnostního upozornění  označuje bezpečnostní informace týkající se rizik, která mohou způsobit úraz. Signální slovo (NEBEZPEČÍ, UPOZORNĚNÍ nebo VÝSTRAHA) se používá spolu s varovným symbolem pro vyznačení pravděpodobnosti a potenciální vážnosti úrazu. Mimo to může být pro označení druhu nebezpečí použit symbol nebezpečí.

 **NEBEZPEČÍ** označuje ohrožení, které, není-li eliminováno, způsobí smrt nebo vážný úraz.

 **VAROVÁNÍ** označuje ohrožení, které, není-li eliminováno, může způsobit smrt nebo vážný úraz.

 **POZOR** označuje ohrožení, které, není-li eliminováno, může způsobit lehký, nebo středně těžký úraz.

POZNÁMKA označuje situaci, v níž by mohlo dojít k poškození produktu.

POZNÁMKA: Tento motor je dodáván firmou Briggs & Stratton bez oleje. Před spuštěním motoru zkontrolujte hladinu oleje. Pokud spustíte motor bez oleje, může dojít k jeho neopravitelnému poškození, na které se nebude vztahovat záruka.



VAROVÁNÍ



Palivo a jeho páry jsou vysoce hořlavé a výbušné.
Požár nebo výbuch může způsobit vážné popáleniny nebo i smrt

Když doplňujete palivo

- Vypněte motor a před sejmutím uzávěru palivové nádrže jej nechte nejméně 2 minuty chladnout.
- Nádrž plňte venku nebo v dobře větraném prostoru.
- Palivovou nádrž nepřepĺňujte. Kvůli tepelné roztažnosti paliva naplňte nádrž jen po spodní okraj hrdla.
- Chraňte palivo před jiskrami, otevřeným ohněm, věčným plamínkem, teplem a jinými zdroji zapálení.
- Kontrolujte palivové potrubí, nádrž a uzávěr a všechny spoje na těsnost a praskliny. V případě potřeby proveďte výměnu.
- Jestliže rozlijete palivo, počkejte, až se odpaří a teprve potom spusťte motor.

Při spouštění motoru

- Zkontrolujte, zda jsou na svém místě svíčky, tlumič výfuku, víčko palivové nádrže a vzduchový filtr (je-li jím motor vybaven), a zda jsou dobře zajištěny.
- Neotáčejte motorem při odstraněné svíčce.
- Při přeplavení motoru nastavte sytič (je-li k dispozici) do polohy OPEN/RUN (chod) a škrtkici klapku do polohy FAST (rychle) a protáčejte motor, dokud nenaskočí.

Při obsluze zařízení

- Nenaklánějte motor ani zařízení do polohy, která by způsobila únik paliva.
- Motor se nesmí zastavovat zahlcením karburátoru.
- Nespouštějte ani neprovodíte motor s odmontovanou sestavou vzduchového filtru (je-li jím motor vybaven) nebo s vyjmutým vzduchovým filtrem (je-li jím motor vybaven).

Při výměně oleje

- když vypouštíte olej z horní plnicí olejové trubky, musí být palivová nádrž prázdná, protože jinak může palivo unikat z nádrže a způsobit požár nebo explozi.

Překlopení zařízení za účelem údržby

- Když provádíte údržbu, která vyžaduje překlopení zařízení, musí být palivová nádrž prázdná, jinak může palivo uniknout a způsobit požár nebo explozi.

Při přepravě zařízení

- Zařízení přepřavujte s PRÁZDNOU palivovou nádrží nebo zavřeným palivovým kohoutem.

Při skladování paliva nebo zařízení s palivem v nádrží

- Uložte odděleně od pecí, kamen, ohřívачů vody či jiných zařízení, která mají věčný plamínek nebo od jiných zdrojů zapálení. Mohou zažehnout výpary z paliva.



VAROVÁNÍ



Spouštění motoru je doprovázeno jiskřením.
Jiskření může zažehnout přítomné hořlavé plyny.
Výsledkem může být požár nebo výbuch.

- Nespouštějte motor, uniká-li v prostoru zemní plyn nebo propan-butan (LPG).
- Nepoužívejte stlačené startovací kapaliny, jejich páry jsou hořlavé.



VAROVÁNÍ



Provozem motorů se vytváří teplo. Díly motoru, zejména tlumič výfuku, jsou za provozu extrémně horké.

Ve styku s nimi mohou vzniknout vážné popáleniny.

Hořlavý materiál, jako je listí, tráva, roští atd., může vzplanout.

- Před manipulací nechejte tlumič výfuku, válec a žebra motoru vychladnout.
- Odstraňujte hořlavé nečistoty, hromadící se v prostoru tlumiče a válce.
- Při použití zařízení na zalesněném, travnatém nebo křovím porostlém pozemku bez lapače jisker nainstalovaného ve výfukovém systému a udržovaného v řádném funkčním stavu porušujete ustanovení paragrafu 4442 Zákona o veřejných zdrojích státu Kalifornie. Jiné státy nebo federální jurisdikce mohou mít podobné zákony. Chcete-li zakoupit lapač jisker vhodný pro výfukový systém nainstalovaný na tomto motoru, kontaktujte výrobce původního zařízení, prodejce nebo dodavatele.



VAROVÁNÍ



RIZIKO VZNIKU JEDOVATÝCH PLYNŮ. Výfukové plyny z motorů obsahují oxid uhelnatý, jedovatý plyn, který vás může během několika minut zabít. **NEMŮŽETE jej vidět ani cítit, je bez chuti.** I když výfukové plyny necítíte, můžete být vystaveni působení oxidu uhelnatého. Pokud vám začne být během používání tohoto produktu špatně, začne se vám točit hlava nebo pocítíte slabost, vypněte jej a **OKAMŽITĚ jděte na čerstvý vzduch.** Navštivte lékaře. Možná se jedná o otravu kyslíčikem uhelnatým.

- Tento produkt používejte výhradně v dostatečné vzdálenosti od oken, dveří a větracích otvorů, aby se snížilo riziko hromadění oxidu uhelnatého a jeho potenciální pronikání do obytných prostor.
- Nainstalujte baterii napájené detektory oxidu uhelnatého nebo elektrické detektory oxidu uhelnatého se záložním napájením z baterie podle pokynů výrobce. Detektory kouře nedokážou oxid uhelnatý odhalit.
- Nepoužívejte tento výrobek v domech, garážích, sklepech, chodbách, kúlnách nebo ostatních částečně uzavřených prostorech, a to ani tehdy, používáte-li ventilátory nebo máte otevřené dveře a okna za účelem větrání. Oxid uhelnatý se na těchto místech může snadno hromadit a může zde zůstat celé hodiny, a to i tehdy, když byl produkt již vypnut.
- Vždy umísťujte tento produkt po větru a natočte jej tak, aby jeho výfuk směřoval mimo obytné prostory.



VAROVÁNÍ



Rychlé zatažení (zpětné "kopnutí") lanka spouštěče přitáhne ruku a paži k motoru rychleji, než ho stačíte pustit.

Je tu nebezpečí zlomeniny, odření nebo natažení šlach.

- Při startování motoru táhněte za lanko spouštěče pomalu, dokud neucítíte odpor a pak rychle zatahněte, abyste zabránili zpětnému kopnutí.
- Před spuštěním motoru zbraňte motor veškerého vnějšího vybavení/zátěže.
- Přímou spřažené součásti zařízení, např. nože, oběžná kola, řemenice, ozubená kola atd., musí být bezpečně upevněny.



VAROVÁNÍ



Otáčivé části se mohou dostat do styku nebo zachytit ruce, nohy, vlasy, oděv či výstroj.

Může dojít k těžkým tržným ranám až amputacím končetin.

- Provozujte zařízení pouze s upevněnými ochrannými kryty.
- Nepřibližujte ruce a nohy k rotujícím částem.
- Sepněte si dlouhé vlasy a sejměte šperky.
- Nenoste volně vlající oděv, volně visící stahovací tkalouny a šňůry, jež mohou být zachyceny.



VAROVÁNÍ



Neúmyslné jiskření může způsobit požár nebo úraz elektrickým proudem.

Neúmyslné spuštění motoru může způsobit zachycení, amputaci končetiny nebo tržné rány.

Riziko požáru



Před prováděním seřizování nebo oprav:

- Odpojte kabel od zapalovací svíčky a uložte jej dále od zapalovací svíčky.
- Odpojte kabel od záporného vývodu akumulátoru (jen pokud je motor vybaven elektrickým spouštěčem).
- Používejte pouze správné nástroje.
- Otáčky motoru se nesmí zvyšovat úpravami pružin regulátoru, táhel a ostatních dílů.
- Náhradní díly musí mít stejné provedení jako původní díly a musí být nainstalovány ve stejné poloze. Jiné díly nemusí poskytovat požadovaný výkon, mohou poškodit zařízení nebo způsobit zranění.
- Na setrvačnick netlučte kladivem nebo tvrdým předmětem, protože hrozí rozpad setrvačnicku při dalším provozu.

Při zkoušení svíčky:

- Použijte schválenou zkoušečku zapalovacích svíček
- Nezkoušejte jiskru zapalování při vyjmuté svíčce.

Funkce a ovládací prvky

Abyste se seznámili s umístěním různých funkcí a ovládacích prvků, porovnávejte ilustrace **1** s motorem.

- A. Identifikace motoru
Model Typ Kód
- B. Zapalovací svíčka
- C. Sytič
- D. Plnicí tlačítko karburátoru
- E. Přívodní ventil paliva
- F. Rukojeť lanka spouštěče
- G. Palec svíčky
- H. Palivová nádrž a víčko
- I. Olejová měrka/plnicí otvor
- J. Vypouštěcí zátka oleje
- K. Tlumič
Ochranný plech tlumiče (volitelný)
Vychylovací plech tlumiče
- L. Pojistný klíč (volitelný) *
- M. Tlačítkové elektrické spouštění
- N. Zásuvka napájecího kabelu – 120 Volt
- O. Zásuvka napájecího kabelu – 230 Volt
- P. Elektrický startér
- Q. Ovladač škrtící klapky (volitelný) *
- R. Klíček (volitelný) *

* Některé motory a zařízení jsou vybavena dálkovým ovládáním. Popis umístění a funkce tohoto dálkového ovládání najdete v příručce k zařízení.

Fungování

Objem oleje (viz sekci **Specifikace**)

Doporučené oleje

Pro optimální výkon doporučujeme používat oleje Briggs & Stratton se záručním certifikátem. Jsou přípustné i další vysoce kvalitní detergentní oleje s klasifikací pro provoz SF, SG, SH, SJ nebo vyšší. Nepoužívejte speciální přísady.

Správná viskozita oleje pro motor je závislá na venkovní teplotě. S pomocí tabulky zvolte nejlepší viskozitu pro očekávaný rozsah venkovních teplot.

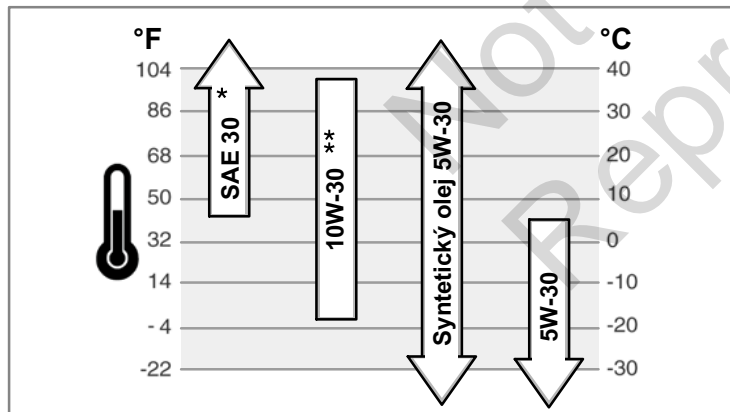

* Používání oleje SAE 30 při teplotách nižších než 40°F (4°C) bude mít za následek obtížné startování.

** Při teplotách vyšších než 80°F (27°C) může způsobit použití oleje 10W-30 zvýšení spotřeby oleje. Kontrolujte hladinu oleje častěji.

Kontrola/dolítí oleje - **Obrázek 2** **3**

Před doplněním nebo kontrolou oleje

- Motor dejte do vodorovné polohy.
- Vyčistěte prostor pro doplňování oleje od nečistot.

Modely se zkrácenou měrkou oleje (**Obrázek 2**)

1. Vyjměte měrku (C) a otřete ji čistou tkaninou.
2. Zasuňte měrku oleje, ale **nezasroubujte** ji. Hladina oleje by měla být na značce FULL (D) na měrce.
3. Při doplňování oleje nalévejte olej pomalu do nalévacího otvoru motoru (B). Naplňte až do přetečení.
4. Zasuňte měrku zpět a utáhněte ji.

Modely s prodlouženou měrkou oleje (**Obrázek 3**)

1. Vyjměte měrku (A) a otřete čistou tkaninou.
2. Vložte měrku zpět a utáhněte ji.
3. Vyjměte měrku a zkontrolujte hladinu oleje. Měla by být v horní části indikátoru full (B) na měrce.
4. Při doplňování oleje nalévejte olej pomalu do nalévacího otvoru motoru (C). **Nepřeplňujte.** Po doplnění oleje počkejte jednu minutu a pak stav oleje znovu zkontrolujte.
5. Zasuňte měrku zpět a utáhněte ji.

Systém ochrany před nízkou hladinou oleje (je-li jím zařízení vybaveno)

Některé motory jsou vybaveny snímačem nízké hladiny oleje. Pokud je hladina oleje nízká, snímač buď aktivuje kontrolku nebo zastaví motor. Vypněte motor a před jeho opětovným zapnutím proveďte následující kroky.

- Zkontrolujte, zda je motor vyvážen a zda stojí rovně.
- Zkontrolujte hladinu oleje. Viz pokyny v části **Postup kontroly/přidání oleje**.
- Pokud je hladina oleje nízká, doplňte potřebné množství oleje. Spusťte motor a zkontrolujte, zda nesvítil kontrolka (pokud je jí zařízení vybaveno).
- Pokud není hladina oleje nízká, **nespouštějte** motor. Požádejte autorizovaného dealera společnosti Briggs & Stratton, aby problém s olejem odstranil.

Doporučení týkající se benzínu

Palivo musí splňovat následující požadavky:

- Používejte čistý, čerstvý bezolovnatý benzín.
- Minimálně 87 oktanů/87 AKI (91 RON). V případě, že používáte stroj ve vyšších nadmořských výškách, viz níže.
- Benzín s obsahem až 10 % etanolu je přijatelný.

UPOZORNĚNÍ: Nepoužívejte neschválené benzíny, jako například E15 a E85. Nepřidávejte do benzínu olej ani neupravujte motor pro provoz s alternativními palivy. Použití neschváleného paliva způsobí poškození součástí motoru, na které se nevztahuje záruka.

Do paliva přidávejte stabilizátor paliva, abyste zabránili tvorbě pryskyřičných usazenin v palivové soustavě. Viz **Skladování**. Všechna paliva nejsou stejná. Pokud se objeví problémy se spouštěním nebo výkonností motoru, změňte dodavatele paliva nebo značku. Tento motor je úředně schválen jako benzínový motor. Systém řízení emisí tohoto motoru je EM (Engine Modifications).

Vyšší nadmořské výšky

Ve výškách nad 1 524 m (5 000 stop) je přípustný minimálně 85oktanový/85 AKI (89 RON) benzín.

Aby byly u motorů vybavených karburátorem dodrženy emisní limity, je nezbytné seřízení motoru pro velké nadmořské výšky. Provoz bez tohoto seřízení způsobí snížení výkonnosti, zvýšenou spotřebu paliva a zvýšené emise. Informace o seřízení pro velké nadmořské výšky vám poskytne autorizovaný servis Briggs & Stratton. Používání stroje ve výškách pod 762 metrů (2 500 stop) se seřízením pro velké nadmořské výšky se nedoporučuje.

U motorů vybavených elektronickým vstřikováním paliva (EFI) není seřízení pro velké nadmořské výšky nutné.

Doplnění paliva - **Obrázek 4**



VAROVÁNÍ

Palivo a jeho páry jsou vysoce hořlavé a výbušné.
Požár nebo výbuch může způsobit vážné popáleniny nebo i smrt

Když doplňujete palivo

- Vypněte motor a před sejmutím uzávěru palivové nádrže jej nechte nejméně 2 minuty chladnout.
- Nádrž plňte venku nebo v dobře větraném prostoru.
- Palivovou nádrž **nepřeplňujte**. Kvůli tepelné roztažnosti paliva naplňte nádrž jen po spodní okraj hrda.
- Chraňte palivo před jiskrami, otevřeným ohněm, věčným plamínkem, teplem a jinými zdroji zapálení.
- Kontrolujte palivové potrubí, nádrž a uzávěr a všechny spoje na těsnost a praskliny. V případě potřeby proveďte výměnu.
- Jestliže rozlijete palivo, počkejte, až se odpaří a teprve potom spusťte motor.

1. Odstraňte z oblasti kolem uzávěru palivové nádrže. Sejměte uzávěr palivové nádrže (A, viz obrázek 4).
2. Naplňte palivovou nádrž (B) benzínem. Kvůli tepelné roztažnosti benzínu dbejte na to, aby při plnění hladina nepřesáhla spodní část hrda palivové nádrže (C).
3. Nasadte uzávěr palivové nádrže.

Jak nastartovat motor - **Obrázek 5** **6**



VAROVÁNÍ



Rychlé zatažení (zpětné "kopnutí") lanka spouštěče přitáhne ruku a paži k motoru rychleji, než ho stačíte pustit.

Je tu nebezpečí zlomeniny, odření nebo natažení šlach.

- Při startování motoru táhněte za lanko spouštěče pomalu, dokud neucítíte odpor a pak rychle zatáhněte, abyste zabránili zpětnému kopnutí.
- Před spuštěním motoru zbavte motor veškerého vnějšího vybavení/zátěže.
- Přímou spřažené součásti zařízení, např. nože, oběžná kola, řemenice, ozubená kola atd., musí být bezpečně upevněny.



VAROVÁNÍ



Palivo a jeho páry jsou vysoce hořlavé a výbušné.

Požár nebo výbuch může způsobit vážné popáleniny nebo i smrt

Při spuštění motoru

- Zkontrolujte, zda jsou na svém místě svíčky, tlumič výfuku, víčko palivové nádrže a vzduchový filtr (je-li jím motor vybaven), a zda jsou dobře zajištěny.
- Neotáčejte motorem při odstraněné svíčce.
- Při přeplavení motoru nastavte sytič (je-li k dispozici) do polohy OPEN/RUN (chod) a škrtkici klapku do polohy FAST (rychle) a protáčejte motor, dokud nenaskočí.



VAROVÁNÍ



RIZIKO VZNIKU JEDOVATÝCH PLYNŮ. Výfukové plyny z motoru obsahují oxid uhelnatý, jedovatý plyn, který vás může během několika minut zabít. NEMŮŽETE jej vidět ani cítit, je bez chuti. I když výfukové plyny necítíte, můžete být vystaveni působení oxidu uhelnatého. Pokud vám začne být během používání tohoto produktu špatně, začne se vám točit hlava nebo pocítíte slabost, vypněte jej a OKAMŽITĚ jděte na čerstvý vzduch. Navštivte lékaře. Možná se jedná o otravu kyslíkem uhlíkatým.

- Tento produkt používejte výhradně v dostatečné vzdálenosti od oken, dveří a větracích otvorů, aby se snížilo riziko hromadění oxidu uhelnatého a jeho potenciální pronikání do obytných prostor.
- Nainstalujte baterii napájené detektory oxidu uhelnatého nebo elektrické detektory oxidu uhelnatého se záložním napájením z baterie podle pokynů výrobce. Detektory kouře nedokáží oxid uhelnatý odhalit.
- Nepoužívejte tento výrobek v domech, garážích, sklepech, chodbách, kůlnách nebo ostatních částečně uzavřených prostorech, a to ani tehdy, používáte-li ventilátory nebo máte otevřené dveře a okna za účelem větrání. Oxid uhelnatý se na těchto místech může snadno hromadit a může zde zůstat celé hodiny, a to i tehdy, když byl produkt již vypnut.
- Vždy umístějte tento produkt po větru a natočte jej tak, aby jeho výfuk směřoval mimo obytné prostory.



VAROVÁNÍ



Neúmyslné jiskření může způsobit požár nebo úraz elektrickým proudem.



Neúmyslné spuštění motoru může způsobit zachycení, amputaci končetiny nebo tržné rány.



Riziko požáru

- Použijte tří vodičový prodlužovací kabel.
- Nejprve připojte prodlužovací kabel ke přípojce elektrického startéru a teprve pak do zásuvky na zdi. Jestliže je potřeba přidat další prodlužovací kabel, použijte tří vodičový.
- V případě poškození napájecího kabelu, musí jeho výměnu zajistit výrobce, jeho servis nebo stejně kvalifikovaná osoba, aby nedošlo k ohrožení života.

POZNÁMKA: Tento motor byl odeslán společností Briggs & Stratton bez oleje. Než motor nastartujete, ještě jednou zkontrolujte, zda jste doplnili olej podle pokynů

CS

uvedených v této příručce. Jestliže nastartujete motor bez oleje, zničí se tak, že už nepůjde opravit a nebude kryt žádnou zárukou.

Poznámka: Některé motory a zařízení jsou vybavena dálkovým ovládním. Popis umístění a funkce tohoto dálkového ovládní najdete v příručce k zařízení.

1. Zkontrolujte stav oleje. Viz část **Kontrola/doplňování oleje**.
2. Zkontrolujte, zda jsou ovládací prvky pohonu (pokud je jimi zařízení vybaveno) vypnuty.
3. Nastavte páku akcelérátoru (**B**), pokud je jí zařízení vybaveno, do polohy fast (rychle) (Obrázek 5). Provozujte motor s pákou akcelérátoru v poloze fast (rychle).
4. Otevřete palivový uzavírací kohout (**A**), pokud je jím zařízení vybaveno (Obrázek 5).
5. Zasuňte klíč (**C**), je-li jím zařízení vybaveno, a otočte jím do polohy on/start **1** nebo Zasuňte bezpečnostní klíč (**D**), je-li jím zařízení vybaveno.
6. Otočte spínač sytiče (**J**) do polohy sytič.

Poznámka: Použití sytiče není obvykle potřeba při opakovaném startu teplého motoru.

7. Stiskněte dvakrát (**F**) tlačítko pro lehký start. Viz Obrázek 5.
Poznámka: Nasávání paliva není obvykle potřeba při opakovaném startu teplého motoru.
8. **Spuštění pomocí lankového spouštěče:** Držte pevně rukojeť lanka spouštěče (**G**, Obrázek 5). Vytahujte pomalu lanko spouštěče, dokud neucítíte odpor. Pak prudce zatáhněte.
POZNÁMKA: Pokud motor nenastartuje ani po opakovaných pokusech, kontaktujte svého místního prodejce nebo se obraťte na číslo **BRIGGSandSTRATTON.COM** or call **1-800-233-3723** (v USA).



VAROVÁNÍ:

Rychlé zatažení (zpětné "kopnutí") lanka spouštěče přitáhne ruku a paži k motoru rychleji, než je stačíte pustit. Je tu nebezpečí zlomeniny, odření nebo natažení šlach. Při startování motoru táhněte za lanko spouštěče pomalu, dokud neucítíte odpor a pak rychle zatáhněte, abyste zabránili zpětnému kopnutí.

9. **Elektrické spuštění:** Nejprve zapojte prodlužovací kabel do zásuvky napájecího kabelu (**H**, 120 Volt) nebo (**K**, 230 Volt) a teprve pak do zásuvky na zdi. Viz Obrázek 6. Pokud je potřeba další prodlužovací kabel, zkontrolujte, zda používáte uzemněný prodlužovací kabel se 3 vodiči.



VAROVÁNÍ:

V případě poškození prodlužovacího kabelu musí jeho výměnu zajistit výrobce, jeho servis nebo stejně kvalifikovaná osoba, aby nedošlo k ohrožení životů.

10. **Elektrické spuštění:** Stiskněte tlačítko (**I**). Po spuštění motoru, nejprve odpojte prodlužovací kabel ze zásuvky na zdi a teprve potom ze zásuvky napájecího kabelu (**H**, **K**).
POZNÁMKA: Pokud motor nenastartuje ani po opakovaných pokusech, kontaktujte svého místního prodejce nebo se obraťte na číslo **BRIGGSandSTRATTON.COM** or call **1-800-233-3723** (v USA).
POZNÁMKA: Životnost spouštěče prodloužíte, budete-li používat krátké spouštěcí cykly (maximálně pět sekund). Mezi jednotlivými spouštěcími cykly udělejte jednodominutovou přestávku.
11. Nechte motor několik minut zahřát. Pak pomalu posuňte spínač sytiče po polohy run (chod).

Jak zastavit motor - **Obrázek 5**



VAROVÁNÍ



Palivo a jeho páry jsou vysoce hořlavé a výbušné.

Požár nebo výbuch může způsobit vážné popáleniny nebo i smrt



- Motor se nesmí zastavovat zahlením karburátoru.

1. Otočte klíčem (**C**), je-li jím zařízení vybaveno, do polohy off (Obrázek 5).
nebo
Vyjměte bezpečnostní klíč (**D**), je-li jím zařízení vybaveno.
2. Vyjměte klíč (**C**, **D**). Uložte klíč mimo dosah dětí.
3. Po zastavení motoru, otočte uzavírací ventil paliva (**A**) do pozice vypnutu.

Údržba

Doporučujeme svěřit veškerý servis a údržbu motorů a jejich dílů autorizovanému servisu Briggs & Stratton. Používejte výhradně originální díly Briggs & Stratton.

POZNÁMKA: Aby motor správně fungoval, musí všechny jeho součásti zůstat na svém místě.



VAROVÁNÍ: Když provádíte údržbu, která vyžaduje překlopení zařízení, musí být palivová nádrž prázdná, jinak může palivo uniknout a způsobit požár nebo explozi.

Omezení emisí

Údržbu, výměnu nebo opravu zařízení a systémů řízení emisí může provádět jakékoli zařízení nebo osoba zabývající se opravami nesilničních motorů. Chcete-li však mít servis řízení emisí „zdarma“, musí práci provádět prodejce autorizovaný továrnou. Viz záruka dodržování emisních limitů.



VAROVÁNÍ



Neúmyslné jiskření může způsobit požár nebo úraz elektrickým proudem.



Neúmyslné spuštění motoru může způsobit zachycení, amputaci končetiny nebo tržné rány.



Riziko požáru

Před prováděním seřizování nebo oprav:

- Odpojte kabel od zapalovací svíčky a uložte jej dále od zapalovací svíčky.
- Odpojte kabel od záporného vývodu akumulátoru (jen pokud je motor vybaven elektrickým spouštěčem).
- Používejte pouze správné nástroje.
- Otáčky motoru se nesmí zvyšovat úpravami pružin regulátoru, táhel a ostatních dílů.
- Náhradní díly musí mít stejné provedení jako původní díly a musí být nainstalovány ve stejné poloze. Jiné díly nemusí poskytovat požadovaný výkon, mohou poškodit zařízení nebo způsobit zranění.
- Na setrvačnick netlucte kladivem nebo tvrdým předmětem, protože hrozí rozpad setrvačnicku při dalším provozu.

Při zkoušení svíčky:

- Použijte schválenou zkoušečku zapalovacích svíček
- Nezkoušejte jiskru zapalování při vyjmuté svíčke.

Tabulka údržby

Prvních 5 pracovních hodin
<ul style="list-style-type: none">• Vyměňte olej
Každých 8 hodin provozu nebo denně
<ul style="list-style-type: none">• Zkontrolujte stav oleje v motoru.
Každých 50 hodin nebo jednou ročně
<ul style="list-style-type: none">• Vyměňte olej v motoru.• Zkontrolujte tlumič a ochranný plech tlumiče
Jednou ročně
<ul style="list-style-type: none">• Vyměňte zapalovací svíčky• Překontrolujte vůli ventilů *

* Není potřeba, pokud nemáte problémy s výkonností motoru.

Seřízení karburátoru a rychlosti motoru

Nikdy sami neseřizujte karburátor ani rychlost motoru. Karburátor je již z výroby seřízen tak, aby efektivně fungoval ve většině pracovních podmínkách. Otáčky motoru se nesmí zvyšovat úpravami pružin regulátoru, táhel a ostatních dílů. Pokud je přece jen nutné seřízení provést, kontaktujte autorizované servisní středisko Briggs & Stratton.

POZNÁMKA: Výrobce zařízení, do kterého je motor osazen, uvádí maximální rychlost motoru vhodnou pro provoz daného zařízení. **Nepřekračujte** tuto rychlost. Pokud si nejste jisti, jaká je maximální rychlost zařízení nebo jaká rychlost motoru byla nastavena z výroby, požádejte o pomoc autorizované servisní středisko Briggs & Stratton. Aby zařízení bezpečně a správně fungovalo, měl by rychlost motoru vždy seřizovat pouze kvalifikovaný servisní technik.

Postup výměny zapalovací svíčky - Obrázek 7

Zkontrolujte vzdálenost mezi elektrodami (A, Obrázek 7) drátoměrem (B). V případě potřeby vzdálenost znovu nastavte. Namontujte a upevněte zapalovací svíčku doporučeným utahovacím momentem. Nastavení vzdálenosti mezi elektrodami nebo utahovacím momentem naleznete v části **Specifikace**.

Poznámka: V některých státech místní předpisy použití zapalovací svíčky s odporem pro potlačení rušení. Jestliže byl tento motor původně vybaven svíčkou s odporem, použijte k výměně svíček stejného typu.

Zkontrolujte tlumič výfuku a lapač jisker - Obrázek 8



VAROVÁNÍ



Provozem motorů se vytváří teplo. Díly motoru, zejména tlumič výfuku, jsou za provozu extrémně horké.

Ve styku s nimi mohou vzniknout vážné popáleniny.



Hořlavý materiál, jako je listí, tráva, roští atd., může vzplanout.

- Před manipulací nechte tlumič výfuku, válec a žebra motoru vychladnout.
- Odstraňujte hořlavé nečistoty, hromadící se v prostoru tlumiče a válce.
- Při použití zařízení na zalesněném, travnatém nebo křovím porostlém pozemku bez lapače jisker nainstalovaného ve výfukovém systému a udržovaného v řádném funkčním stavu porušujete ustanovení paragrafu 4442 Zákona o veřejných zdrojích státu Kalifornie. Jiné státy nebo federální jurisdikce mohou mít podobné zákony. Chcete-li zakoupit lapač jisker vhodný pro výfukový systém nainstalovaný na tomto motoru, kontaktujte výrobce původního zařízení, prodejce nebo dodavatele.

Odstraňujte hořlavé nečistoty, hromadící se v prostoru tlumiče a válce. Zkontrolujte, zda tlumič výfuku (A, obrázek 8) nevykazuje praskliny, korozi nebo jiné poškození. Sejměte jiskrojem (B), je-li jím motor vybaven a zkontrolujte, zda není poškozen nebo zanesen uhlíkovými usazeninami. Pokud zjistíte poškození, před dalším spuštěním přístroje nainstalujte náhradní díly.



VAROVÁNÍ:

Náhradní díly musí mít stejné provedení jako původní díly a musí být nainstalovány ve stejné poloze. Jiné díly nemusí poskytovat požadovaný výkon, mohou poškodit zařízení nebo způsobit zranění.

Vzduchový filtr

Tento motor není vybaven vzduchovým filtrem. **NEPOUŽÍVEJTE jej k ničemu jinému než k odklízení sněhu.**

Postup výměny oleje - Obrázek 9 10 11 12

Použitý olej je nebezpečný odpad a musí být likvidován správným způsobem. Použitý olej nepatří do domovního odpadu. Ohledně bezpečné likvidace/recyklace oleje se poraďte s místními úřady, servisním střediskem nebo prodejcem.

Odstraňte olej

1. S vypnutým, ale stále ještě teplým motorem odpojte kabel zapalovací svíčky (A) a držte ho dále od svíčky (Obrázek 12).
2. Odstraňte vypouštěcí zátku oleje (E, Obrázek 9, 10). Vypusťte olej do schválené nádoby.
3. Po vypuštění oleje nasadte a utáhněte vypouštěcí zátku.

Doplnění oleje

- Motor dejte do vodorovné polohy.
- Vyčistěte prostor pro doplňování oleje od nečistot.
- Objem oleje naleznete v části **Specifikace**.

Modely se zkrácenou měrkou oleje

1. Vyjměte měрку (F, Obrázek 10) a ořtěte ji čistou tkaninou.
2. Olej nalévejte do nalévacího otvoru motoru pomalu (E). Naplňte až po okraj.
3. Zasuňte měрку oleje, ale **nezasroubujte** ji. Vyjměte ji a zkontrolujte hladinu oleje. Hladina oleje by měla být na značce FULL (G) na měrcce.
4. Zasuňte měрку zpět a utáhněte ji.

Modely s prodlouženou měrkou oleje

1. Vyjměte měрку (F, Obrázek 11) a ořtěte ji čistou tkaninou.
2. Pomalu nalévejte olej do nalévacího otvoru motoru (E). **Nepřeplňujte.** Po doplnění oleje počkejte jednu minutu a pak stav oleje znovu zkontrolujte.
3. Zasuňte měрку zpět a utáhněte ji.
4. Vyjměte měрку a zkontrolujte hladinu oleje. Měla by být v horní části indikátoru full (G) na měrcce.
5. Zasuňte měрку zpět a utáhněte ji.

Skladování



VAROVÁNÍ



Palivo a jeho páry jsou vysoce hořlavé a výbušné.
Požár nebo výbuch může způsobit vážné popáleniny nebo i smrt

Při skladování paliva nebo zařízení s palivem v nádrži

- Uložte odděleně od pecí, kamen, ohřivačů vody či jiných zařízení, která mají věčný plamínek nebo od jiných zdrojů zapálení. Mohou zažehnout výpary z paliva.

Palivová soustava

Palivo může při skladování delším než 30 dnů zvětrat. Zvětralé palivo způsobuje tvorbu usazenin kyseliny a gumovitých usazenin v palivové soustavě nebo na základních dílech karburátoru. Chcete-li udržet palivo čerstvé, použijte přípravek pro úpravu a stabilizaci paliva se zdokonaleným složením **Advanced Formula Fuel Treatment & Stabilizer společnosti Briggs & Stratton**, který je k dispozici všude tam, kde se prodávají originální náhradní díly zn. Briggs & Stratton.

Používáte-li stabilizátor paliva podle pokynů, není potřeba vypouštět benzín z motoru. Před skladováním nechte motor běžet 2 minuty, aby se stabilizátor rozptýlil po celém palivové soustavě.

Pokud nebyl do benzínu přidán stabilizátor paliva, musí být vypuštěn do schváleného kanistru. Nechte motor běžet, dokud se veškerý zbylý benzín nespoteřebuje. Doporučuje se použít stabilizátor paliva i do kanistru, ve kterém bude uskladněn, aby nedošlo k jeho zvětrání.

Motorový olej

Olej vyměňujte, dokud je motor ještě teplý.

Vyhledávání a odstraňování závad

Potřebujete pomoc? Jděte na stranu **BRIGGSandSTRATTON.COM** nebo zavolejte na číslo **1-800-233-3723** (v USA).

Specifikace

Specifikace motorů

Model	100000
Zdvihový objem	163 ccm
Vrtání	68 mm
Zdvih	45 mm
Objem oleje	0,54 - 0,59 l

Specifikace motorů

Model	130000
Zdvihový objem	208 ccm
Vrtání	70,02 mm
Zdvih	54,00 mm
Objem oleje	0,54 - 0,59 l

Specifikace seřízení *

Model	100000, 130000
Vzduchová mezera zapalovací svíčky	0,76 mm
Utahovací moment zapalovací svíčky	20 Nm
Vzduchová mezera zapalovací cívky	0,25 - 0,36 mm
Vůle sacího ventilu	0,10 - 0,15 mm
Vůle výfukového ventilu	0,15 - 0,20 mm

* Výkon motoru klesá o 3,5 % na každých 300 metrů (1 000 stop) nadmořské výšky a o 1 % na každých 5,6° C (10° F) nad 25° C (77° F). Motor funguje normálně při náklonu do 15°. Maximální dovolené provozní limity pro svahy najdete v návodu k obsluze zařízení.

Běžné servisní díly ✓

Servisní díl	Číslo dílu
Advanced Formula Fuel Treatment & Stabilizer (Přípravek pro úpravu a stabilizaci paliva se zdokonaleným složením)	100117, 100120
Zapalovací svíčka s odrušením	491055
Platinová zapalovací svíčka s dlouhou životností	696202, 5066
Klíč na zapalovací svíčku	89838, 5023
Zkoušečka zapalování	19368

✓ Doporučujeme svěřit veškerý servis a údržbu motorů a jejich dílů autorizovanému prodejci značky Briggs & Stratton.

OMEZENÁ ZÁRUKA

Společnost Briggs & Stratton zaručuje, že během níže uvedené záruční doby bezplatně opraví nebo vymění jakýkoli díl nebo díly s vadou materiálu nebo dílenského zpracování, případně obojího. Náklady na dopravu produktu k opravě nebo výměně podle této záruky nese kupující. Tato záruka platí na dobu a za podmínek zde stanovených. Záruční servis si objednejte u nejbližšího autorizovaného servisu, který naleznete na mapě vyhledavače autorizovaných servisů na adrese BRIGGSandSTRATTON.COM. Kupující musí kontaktovat autorizovaný servis, a poté předat produkt autorizovanému servisu ke kontrole a k testování.

Neexistuje žádná další výslovná záruka. Předpokládané záruky, včetně např. záruky prodejnosti a vhodnosti pro konkrétní účel, jsou omezeny na níže uvedenou záruční dobu, nebo na jinou dobu povolenou zákonem. Odpovědnost za náhodné nebo následné škody je vyloučena v maximálním rozsahu povoleném zákonem. Některé státy nebo země nedovolují omezení délky předpokládané záruky a některé státy nebo země nedovolují vyloučení nebo omezení náhodných nebo následných škod, takže se vás výše uvedená vyloučení a omezení nemusí týkat. Tato záruka vám dává specifická práva, a můžete mít i jiná práva, která se liší v jednotlivých státech a zemích.**

STANDARDNÍ ZÁRUČNÍ PODMÍNKY * ▲

Značka/Typ produktu	Spotřebitelské použití	Komerční použití
Vanguard™ ■	3 roky	3 roky
Commercial Turf Series™	2 roky	2 roky
Motory vybavené litinovou vložkou válce Dura-Bore™	2 roky	1 rok
Všechny ostatní motory Briggs & Stratton	2 roky	90 dní

* Toto jsou naše standardní podmínky záruky, ta však může být v některých případech rozšířena, aniž by nám to bylo v době vydání tohoto dokumentu známo. Informace o aktuálních záručních podmínkách pro váš motor najdete na webu BRIGGSandSTRATTON.COM nebo kontaktujte autorizovaný servis Briggs & Stratton.

** Pro Austrálii – naše zboží je dodáváno se zárukami, které nelze podle australského zákona o ochraně spotřebitele vyloučit. Máte nárok na výměnu nebo vrácení peněz v případě větší poruchy a na náhradu všech ostatních ztrát nebo škod, které se daly rozumně předvídat. Máte rovněž nárok na opravu nebo výměnu zboží, pokud toto zboží nemá přijatelnou kvalitu a pokud porucha neodpovídá definici větší poruchy. Záruční opravy si objednejte u nejbližšího autorizovaného servisu, který naleznete na mapě vyhledavače autorizovaných servisů na adrese BRIGGSandSTRATTON.COM, na telefonním čísle 1300 274 447, případně prostřednictvím e-mailové nebo poštovní adresy salesenquiries@briggsandstratton.com.au, Briggs & Stratton Australia Pty Ltd, 1 Moorebank Avenue, Moorebank, NSW, Australia, 2170.

▲ Není poskytována žádná záruka na motory nebo zařízení používané jako primární pohon namísto užitkového zařízení ani pro záložní generátory používané ke komerčním účelům. Motory používané pro závodění nebo na komerčních či pronajímaných tratích nejsou pokryty zárukou.

■ Motory Vanguard nainstalované na záložních generátorech: 2 roky záruka pro spotřebitelské používání, žádná záruka pro komerční používání. Motory Vanguard nainstalované v užitkových automobilech: 2 roky záruka pro spotřebitelské používání, 2 roky záruka pro komerční používání. 3válcový motor Vanguard chlazený kapalinou: viz Podmínky záruky pro vlastníky 3válcových kapalinou chlazených motorů Briggs & Stratton.

Záruční doba začíná běžet okamžikem prvního zakoupení produktu v maloobchodě nebo zakoupení produktu komerčním uživatelem, a její délka je uvedena výše, v tabulce. „Spotřební použití“ je definováno jako použití maloobchodním zákazníkem v jeho domácnosti. „Komerční použití“ je definováno jako všechna ostatní možná použití, včetně použití ke komerčním účelům, k dosažení zisku nebo k pronajímání. Pokud byl motor použit ke komerčním účelům, je už nadále pro účely této záruky považován za komerčně používaný motor.

Doklad o koupi si uschovejte. Pokud v čase požadavku na záruční servis nedoložíte původní datum nákupu, bude pro určení záruční doby použito datum výroby. Registrace výrobku není pro obdržení záručního servisu na výrobky Briggs & Stratton vyžadována.

O naší záruce

Tato omezená záruka pokrývá pouze materiál související s motorem a/nebo práci a nikoliv výměnu nebo proplacení zařízení, na kterém může být motor namontován. Běžná údržba, tuning, seřízení nebo normální opotřebení nejsou touto zárukou pokryty. Stejně tak se záruka nevztahuje na motor, který byl pozměněn nebo upraven ani na motor, jehož sériové číslo bylo znečitelněno nebo odstraněno. Tato záruka se nevztahuje na použité, renovované, zakoupené z druhé ruky ani na předváděcí zařízení nebo motory. Tato záruka nepokrývá poškození motoru ani problémy s výkonem způsobené:

- 1 Použitím jiných než originálních dílů Briggs & Stratton.
- 2 Provozováním motoru s kontaminovaným mazacím olejem, s nesprávným typem oleje nebo s jeho nedostatečnou hladinou.
- 3 Použitím kontaminovaného nebo starého paliva, benzínu smíchaného s etanolem o obsahu více než 10% ani na použití alternativních paliv, jako jsou zkvapalněný nebo zemní plyn u motorů, které nebyly společností Briggs & Stratton zkonstruovány/vyrobeny pro použití na tato paliva.
- 4 Nečistotou, která se dostala do motoru v důsledku nesprávné údržby nebo zpětné montáže čističe vzduchu.

- 5 Úderem nože rotační sekačkyna trávu do nějakého předmětu, uvolněními nebo nesprávně namontovanými nožovými adaptéry, oběžnými koly nebo jinými prvky spojenými s klikovým hřídelem nebo nadměrným napnutím klínového řemene.
- 6 Souvisejícími součástmi nebo sestavami, např. spojkami, převody, ovládacími zařízeními apod., které nebyly dodány společností Briggs & Stratton.
- 7 Přehřátím vyvolaným kusy trávy, nečistotami, úlomky nebo hnízdy hlodavců ucpávajícími chladicí žebra nebo prostor setrvačnicku nebo provozováním motoru bez dostatečné ventilace.
- 8 Nadměrnými vibracemi vyvolanými přílišnými otáčkami, uvolněným závěsem motoru, uvolněnými nebo nevyváženými noži či oběžnými koly nebo nesprávnou montáží součástí zařízení na klikový hřídel.
- 9 Nesprávným používáním, nedostatečnou běžnou údržbou, přepravou, manipulací nebo skladováním zařízení nebo nesprávnou montáží motoru.

Záruční servis je dostupný pouze prostřednictvím autorizovaných dealerů společnosti Briggs & Stratton. Nejbližší autorizované dealery společnosti Briggs & Stratton najdete na naší mapě dealerů na webové stránce BRIGGSandSTRATTON.COM nebo na telefonu 1-800-233-3723 (v USA).

Üldinfo

See kasutusjuhend sisaldab ohutuslasi infot, et teadvustada Teid mootoritega seotud ohtudest ja riskidest ning nende vältimise võimalustest. Lisaks sisaldab see juhiseid mootori õige kasutamise ja hooldamise kohta. Kuna Briggs & Stratton Corporation ei pruugi teada, millist seadet see mootor käitab, on oluline, et te loeksite ja mõistaksite siinseid ja käitatava seadme kohta käivaid juhiseid. **Hoidke need juhised tulevikus kasutamiseks alles.**

Varuosade tellimisel ja tehnilise abi saamiseks pange allpool kirja mootori mudel, tüüp ja koodid koos ostukuupäevaga. Nende numbrite asukohti vaadake mootorilt (vt lk **Omadused ja juhtseadised**).

Ostukuupäev: _____
PP/KK/AAAA

Mootori mudel: _____
Mudel: Tüüp: Kood:

Võimsus: Bensiinimootorite brutovõimsust märgitakse vastavalt SAE (Society of Automotive Engineers) koodile J1940 (väikemootorite võimsuse ja jõumomendi määramise protseduur) ning vastav jõudlus on saavutatud ja korrigeeritud standardi SAE J1995 järgi. Pöörlemomendi väärtused on mõõdetud pööratel 2600 p/min mootorite puhul, mille pöörlemisagedus on andmesildil kirjas, ja 3060 p/min teiste mootorite puhul; hobujõudude väärtused on mõõdetud pööratel 3600 p/min. Brutovõimsuse kõveraid saab näha veebilehel www.BRIGGSandSTRATTON.COM. Netovõimsuse väärtused on saadud koos heitgaasi- ja õhupuhastiga, brutojõumoment aga ilma nimetatud seadisteta. Tegelik brutojõumoment on kõrgem ning sõltub muu hulgas keskkonnatingimustest ja mootorite individuaalsetest erinevustest. Arvestades laia tootevalikut, millele mootoreid on paigaldatud, ei saavuta bensiinimootor antud brutojõumomenti konkreetses seadmes. See erinevus tuleneb mitmest tegurist, k.a mootori osad (õhupuhasti, väljalasketoru, laadimine, jahutus, karburaator, kütusepump jne), kasutuspiirangud, keskkonnatingimused (temperatuur, niiskus, kõrgus) ning mootorite individuaalsed erinevused. Tootmis- ja mahupiirangute tõttu võib Briggs & Stratton asendada kõrgema nimivõimsusega mootori selle seeria mootoriga.

Kasutaja ohutus

OHUTUS- JA JUHTSÜMBOLID



Ohusümbolit kasutatakse, et tähistada teavet nendest ohtude kohta, mis võivad põhjustada inimestele vigastusi. Koos ohusümboliga kasutatakse hoiatussõna (OHTLIK, HOIATUS või ETTEVAATUST) vigastuse tõenäosuse ja potentsiaalse raskusastme tähistamiseks. Lisaks võib ohusümbolit kasutada ohu tüübi kirjeldamiseks.

OHTLIK tähistab ohtu, mis juhul, kui seda ei väldita, **toob kaasa surma või raske kehavigastuse.**

HOIATUS tähistab ohtu, mis juhul, kui seda ei väldita, **võib kaasa tuua surma või raske kehavigastuse.**

ETTEVAATUST tähistab ohtu, mis juhul, kui seda ei väldita, **võib kaasa tuua kerge või keskmise kehavigastuse.**

MÄRKUS tähistab olukorda, kus seade võib saada kahjustada.

HOIATUS
Selle toote teatud osad ja tarvikud sisaldavad kemikaale, mis võivad põhjustada vähki, sünnidefekte või muid pärilikke haigusi. Pärast nimetatud seadmete käsitlemist peske käsi.

HOIATUS
Selle mootori heitgaasid sisaldavad keemilisi aineid, mis California osariigi andmeil põhjustavad vähki, sünnidefekte või kahjustavad muul viisil paljunemisvõimet.

HOIATUS
Briggs & Strattoni mootorid ei ole välja töötatud ega mõeldud järgmiste seadmete käitamiseks: kartautod; hobikardid; lastele, hobiks või spordiks mõeldud maastikukulgid (ATVd); mootorrattad; hõljukid; lennumasinad või Briggs & Strattoni loata võistlustes kasutatavad sõidukid. Teavet võidusõiduseadmete kohta leiata veebilehelt www.briggsracing.com. Tarbe- või kahekojalistes maastikukulgurites kasutamiseks pöörduge Briggs & Strattoni mootorite rakenduskeskusse, 1-866-927-3349. Mootori väärkasutus võib põhjustada tõsiseid kehavigastusi või surma.

MÄRKUS: Antud Briggs & Strattoni mootor on tarnitud ilma õlita. Enne mootori käivitamist lisage kindlasti õli vastavalt käesoleva juhendi ettekirjutustele. Kui käivitate mootori ilma õlita, tekitab see parandamatuid kahjustusi ja muudab garantii kehtetuks.



HOIATUS



Bensiin ja selle aurud on väga tule- ja plahvatusohtlikud.
Süttimine või plahvatus võib põhjustada raskeid põletushaavu või surma.

Kütuse lisamisel

- Lülitage mootor välja ja laske sel enne kütusepaagi korgi eemaldamist vähemalt 2 minuti jooksul jahtuda.
- Täitke kütusepaaki õues või hästiventileeritud ruumides.
- Ärge täitke kütusepaaki üle. Paisumisruumi jätmiseks ärge täitke üle kütusepaagi kaela.
- Hoidke kütust sädemete, lahtiste leekide, gaasiseadmete süüteleekide, kuumuse ning muude süüteallikate eest.
- Kontrollige regulaarselt, et kütusetorudes, paagis, korgis ja liitmikes ei oleks pragusid ega lekkeid. Vajadusel asendage defektne osa uuega.
- Kütuse mahavoolamise korral oodake enne mootori käivitamist kütuse aurustumiseni.

Mootori käivitamisel

- Veenduge, et süüteküünal, summuti, kütusepaagi kork ja õhufilter (selle olemasolul) on oma kohal ja kinnitatud.
- Ärge käituge eemaldatud süüteküünalga mootorit.
- Kui mootor on bensiini täis, seadke õhuklapp (kui see on olemas) asendisse AVATUD/TÖÖ, seguklapp kiire töö asendisse ja käivitage, kuni mootor tööle hakkab.

Seadme kasutamisel

- Ärge kallutage mootorit või seadet asendisse, milles kütus võib välja voolata.
- Ärge sulgege mootori seiskamiseks karburaatorit.
- Ärge käivitage mootorit, kui õhupuhasti või õhufilter (nende olemasolul) on eemaldatud.

Õli vahetamine

- Kui lasete õli välja ülemise õlitäitetoru kaudu, peab kütusepaak olema tühi, vastasel korral võib kütus välja voolata ja põhjustada tulekahju või plahvatus.

Seadme hooldusotstarbeks kallutamine

- Kui seadme hooldamine nõuab selle kallutamist, peab kütusepaak olema tühi, vastasel korral võib kütus välja voolata ja põhjustada tulekahju või plahvatus.

Seadme transportimisel

- Transportige seadet TÜHJA kütusepaagiga või suletud asendis (OFF) kütusekraaniga.

Kütuse või paagis oleva kütusega seadmete hoiustamisel

- Ärge hoidke seadet kamina, ahju, veeboileri või muude süüteleegiga seadmete või süttimisallikate läheduses, sest need võivad süüdata kütuseaurud.



HOIATUS



Mootori käivitamisel tekivad sädemed.
Sädemed võivad põhjustada läheduses olevate tuleohtlike gaaside süttimise.
Selle tulemuseks võib olla plahvatus või tulekahju.

- Kui ümbruskonnas on aset leidnud maa- või vedelgaasileke, ärge mootorit käivitage.
- Ärge kasutage surve all olevaid käivitusvedelikke, sest nende aurud on tuleohtlikud.



HOIATUS



MÜRKGAASID OHT. Mootori heitgaasid sisaldavad süsinikmonoksiidi, mis on mürgine ja võib tappa minutitega. Seda EI SAA näha, haista ega maitsta. Isegi heitgaaside lõhna mitte tundes võib süsinikmonoksiid teile mõju avaldada. Kui teid tabab toodet kasutades halb enesetunne, iiveldus või nõrkus, lülitage see välja ja minge KOHE värskesse õhu kätte. Pöörduge arsti poole. Teil võib olla vingugaasimürgitus.

- Kasutage toodet AINULT välitingimustes, akendest, udest ja õhutusavadest eemal, et vältida vingugaasi kogunemist ja sattumist siseruumidesse.
- Paigaldage patareiga või pistikuga toimivad patareilisatoitel vingugaasialarmid vastavalt tootja soovitudele. Suitsualarm ei suuda vingugaasi tuvastada.
- ÄRGE kasutage toodet majas, garaažis, keldris, tunnelis, kuuris ega mujal osaliselt suletud ruumis isegi ventilaatorite toel või õhutamiseks uksi-aknaid avades. Vingugaas koguneb ruumides kiiresti ja võib seal püsida tunde ka pärast mootori seiskamist.
- Asetage toode ALATI allatult ja suunake heitgaasid inimestest eemale.



HOIATUS



Käivitustrossi sissetõmbumisel liiguvad käsi ja käsivars mootori poole nii kiiresti, et te ei jõua sellest lahti lasta.
Tagajärjeks võivad olla luumurrud, luumõrad, marrastused või nikastused.

- Mootorit käivitades tõmmake trossi aeglaselt, kuni tunnete takistust; seejärel tõmmake kiiresti, et vältida tagasilööki.
- Enne mootori käivitamist eemaldage seadme/mootori välised koormused.
- Seadme külge kinnituvad osad, sealhulgas, kuid mitte ainult, terad, tiivikud, rihmarattad, ketirattad jms peavad olema kindlalt kinnitatud.



HOIATUS



Pöörlevad osad võivad puutuda või vahele tõmmata käsi, jalgu, juukseid, rõivaid või muid esemeid.

Tagajärjeks võib olla kehaosade küljestrebimine või vigastus.

- Kasutage ainult seadmeid, mille kaitsed on oma kohal.
- Hoidke käed ja jalad pöörlevatest osadest eemal.
- Siduge pikad juuksed kinni ning eemaldage ehted.
- Ärge kandke avaraid rõivaid, rippuvaid kinnituspaelu ega muid esemeid, mis võivad seadmesse takerduda.



HOIATUS



Töötavast mootorist eraldub soojust. Mootori osad, eelkõige summuti, võivad olla väga kuumad.

Nende puudutamine võib kaasa tuua raskeid põletushaavu.



Põlevad jäägid, näiteks puulehed, rohulibled, kõrred jms võivad süttida.

- Laske summutil, mootorisilindril ja ribidel enne puudutamist jahtuda.
- Eemaldage summuti ja silindri piirkonnast sinna kogunenud praht.
- Mootori kasutamine metsa, kulu või muruga kaetud hooldamata alal on mootori kasutamine vastuolus Kalifornia riigivarade seadustiku artikliga 4442, kui väljalaskesüsteem pole varustatud töökorras sädemepüüdjaga, nagu sätestab artikkel 4442. Muudes osariikides või riikides võivad kehtida sarnased seadused. Mootorile paigaldatud väljalaskesüsteemile mõeldud sädemepüüdja saamiseks pöörduge seadme tootja, edasimüüja või müügiesinduse poole.



HOIATUS



Juhuslik säde võib põhjustada põlengu või elektrišoki.

Juhuslik käivitamine võib kaasa tuua jäsemete vahelejäämise, küljestrebimise või vigastuse.



Tuleoht



Enne seadistamist või parandamist:

- Ühendage lahti süüteküünla juhe ja hoidke seda süüteküünlast eemal.
- Ühendage lahti aku miinusklapp (ainult elektrikäivitiga mootorite puhul).
- Kasutage ainult õigeid tööriistu.
- Ärge püüdke gaasihoova vedru, ühenduslüli või mõne muu detaili kallal nokitsemisega suurendada mootori pöördeid.
- Varuosad peavad olema sama kujuga ja paigaldatud samas asendis kui originaaldetailid. Muud varuosad ei pruugi niisama hästi toimida ning võivad kahjustada seadet ja põhjustada vigastusi.
- Ärge lööge hooratast haamri või muu kõva esemega, sest see võib põhjustada hooratta hilisema purunemise töö käigus.

Sädeme kontrollimisel:

- Kasutage heakskiidetud süüteküünlastestriit.
- Ärge kontrollige sädet, kui süüteküünal on eemaldatud.

Omadused ja juhtseadised

Võrrelge joonist **1** oma mootoriga, et õppida tundma eri osade ja juhtseadiste paigutust.

- A. Mootori identifitseerimine
Mudel Tüüp Kood
- B. Süüteküünlal
- C. Õhuklapp
- D. Eeltäitepump
- E. Kütusekraan
- F. Starteri trossi käepide
- G. Sõrmekaitse
- H. Kütusepaak ja kork
- I. Õlivarras/õlitäiteava
- J. Õlitühjendusava kork
- K. Summuti
Summuti kaitse (lisavarustuses)
Summuti deflektor
- L. Turvavõti (lisavarustuses) *
- M. Elektrilise käivitamise surunupp
- N. Toitejuhtme pesa - 120 Voldise
- O. Toitejuhtme pesa - 230 Voldise
- P. Elektristarter
- Q. Seguklapi hoob (lisavarustuses) *
- R. Võti (lisavarustuses) *

* Mõnedel mootoritel ja seadmetel on kaugjuhtimisnupud. Kaugjuhtimisnuppude asukohta ja kasutamist vt seadme kasutusjuhendist.

Kasutamine

Õli maht (vt peatükki **Tehnilised andmed**)

Soovitused õli kohta

Parima tulemuse saamiseks soovime kasutada Briggs & Stratton sertifikaadiga õli. Lubatud on ka muud kõrgekvaliteedilised pesuõlid klassifikatsiooniga SF, SG, SH, SJ või kõrgemad. Ärge kasutage erilisi lisandeid.

Välisest temperatuurist sõltub mootoriõli õige viskoossus. Kasutage kaarti, et valida eeldatavale välisest temperatuurile õige viskoossus.

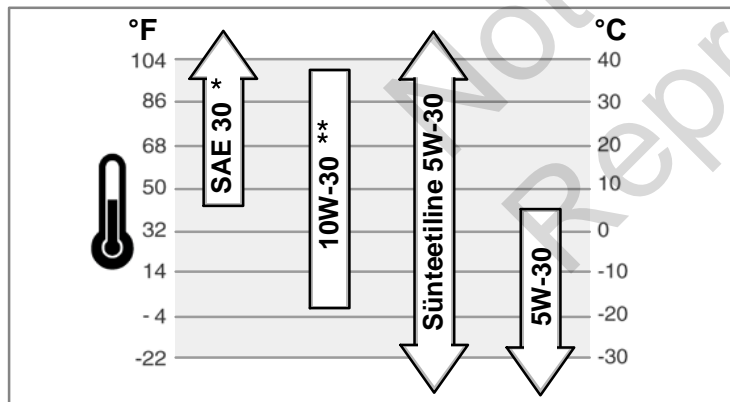

* SAE 30 kasutamine alla 4°C juures tingib raskelt käivitumist.

** Kõrgemal temperatuuril kui 27°C võib 10W-30 kasutamine põhjustada suurenenud õlitarbimist. Kontrollige sagedamini õlitaset.

Kuidas kontrollida õlitaset/Lisada õli - joonis 2 3

Enne õli lisamist või selle taseme kontrollimist

- Seadke mootor horisontaalseks.
- Puhastage õlitäiteava ümbrus prahist.

Lühikese mõõtevardaga mudelid (joonis 2)

1. Tõmmake mõõtevarras (C) välja ja pühkige puhta lapiga kuivaks.
2. Paigaldage mõõtevarras tagasi, kuid **ärge** keerake kinni. Õlitase peaks olema mõõtevarda märgi FULL (D) juures.
3. Õli lisamiseks valage seda aeglaselt mootori täitevasse (B). Täitke ääreni.
4. Asetage õlivarras oma kohale ja keerake kinni.

et

Pikendatud mõõtevardaga mudelid (joonis 3)

1. Tõmmake mõõtevarras (A) välja ja pühkige puhta lapiga kuivaks.
2. Sisestage õlivarras ja keerake kinni.
3. Eemaldage õlivarras ja kontrollige õlitaset. Õli peaks ulatuma õlivardal oleva märgi FULL (B) ülemise otsani.
4. Õli lisamiseks valage seda aeglaselt mootori täitevasse (C). **Ärge täitke üle.** Pärast õli lisamist oodake umbes minut ja kontrollige uuesti õlitaset.
5. Asetage õlivarras oma kohale ja keerake kinni.

Madala õlitase kaitse süsteem (sõltuvalt varustusest)

Mõned mootorid on varustatud madala õlitase anduriga. Kui õlitase on madal, lülitab andur sisse hoiatustule või seiskab mootori. Seisake mootor ja toimige selle taaskäivitamiseks alljärgnevalt.

- Veenduge, et mootor on tasakaalus.
- Kontrollige õlitaset. Vt peatükki **Kuidas kontrollida/lisada õli.**
- Kui õlitase on madal, lisage vajalik kogus õli. Käivitage mootor ja veenduge, et hoiatustuli (sõltuvalt varustusest) ei sütti.
- Kui õlitase ei ole madal, **ärge käivitage** mootorit. Pöörduge Briggs & Strattoni volitatud esindusse, et õilirõhu probleem lahendada.

Kütusega seotud soovitus

Kütus peab vastama järgmistele nõuetele:

- Puhas, värske, pliivaba bensiin.
- Minimaalne oktaanarv 87/87 AKI (91 RON). Suurtel kõrgustel kasutamise korral vt allpool.
- Lubatud on kasutada kuni 10%-lise etanoolisisaldusega bensiini (bensini ja alkoholi segu).

ETTEVAATUST: Ärge kasutage heakskiiduta bensiine, nagu nt E15 ja E85. Ärge segage bensiini õliga ega muutke mootorit alternatiivsete kütustega töötamiseks. Kasutusloata kütuste tarvitamine tekitab mootorisade kahjustusi, mida garantii ei kata.

Kütusesüsteemi kaitsmiseks vaigu sadestumise eest segage kütusesse stabilisaatorit. Vt **Säilitamine.** Kõik kütused pole sarnased. Kui esineb probleeme käivitamisel või mootori töös, vahetage tarnijat või kütuse marki. See mootor on ette nähtud töötama bensiiniga. Heitmete kontrolli süsteem on EM (Engine Modifications).

Suured kõrgused

Kõrgusel üle 1524 meetri tuleb kasutada bensiini, mille oktaanarv on vähemalt 85/85 AKI (89 RON).

Karburaatoriga motoreid tuleb emissioonimäärade säilitamiseks kohandada kõrgusega vastavaks. Mootori käitamisel ilma nimetatud kohanduseta väheneb jõudlus, suureneb kütuse tarve ja suurenevad emissioonimäärad. Kõrgusekohanduse asjus teabe hankimiseks võtke ühendust Briggs & Strattoni volitatud hooldusettevõttega. Kõrgusekohandusega mootori käitamine kõrgusel alla 762 meetrit (2500 jala) ei ole soovitatav.

Elektronilise sissepritsega (EFI) mootoritel ei ole kõrgusekohandust vaja teha.

Kuidas lisada kütust - joonis 4



HOIATUS



Bensiin ja selle aurud on väga tule- ja plahvatusohtlikud. Süttimine või plahvatus võib põhjustada raskeid põletushaavu või surma.

Kütuse lisamisel

- Lülitage mootor välja ja laske sel enne kütusepaagi korgi eemaldamist vähemalt 2 minuti jooksul jahtuda.
- Täitke kütusepaaki õues või hästiventileeritud ruumides.
- Ärge täitke kütusepaaki üle. Paisumisruumi jätmiseks ärge täitke üle kütusepaagi kaela.
- Hoidke kütust sädemete, lahtiste leekide, gaasiseadmete süütleekide, kuumuse ning muude süütleekide eest.
- Kontrollige regulaarselt, et kütusetorudes, paagis, korgis ja liitmikes ei oleks pragusid ega lekkeid. Vajadusel asendage defektne osa uuega.
- Kütuse mahavoolamise korral oodake enne mootori käivitamist kütuse aurustumiseni.

1. Puhastage kütusepaagi korgi ümbrus mustusest ja prügist. Eemaldage kork (A, joonis 4).
2. Täitke kütusepaak (B) kütusega. Jätke kütusele paisumisruumi, ärge täitke kütusepaagi kaela (C).
3. Asetage kütusepaagi kork tagasi.

Kuidas käivitada mootorit - joonis 5 6



HOIATUS



Käivitustrossi sissetõmbumisel liiguvad käsi ja käsivars mootori poole nii kiiresti, et te ei jõua sellest lahti lasta.

Tagajärjeks võivad olla luumurrud, luumõrad, marrastused või nikastused.

- Mootorit käivitades tõmmake trossi aeglaselt, kuni tunnete takistust; seejärel tõmmake kiiresti, et vältida tagasilööki.
- Enne mootori käivitamist eemaldage seadme/mootori välised koormused.
- Seadme külge kinnituvad osad, sealhulgas, kuid mitte ainult, terad, tiivikud, rihmarattad, ketirattad jms peavad olema kindlalt kinnitatud.



HOIATUS



Bensiin ja selle aurud on väga tule- ja plahvatusohtlikud.

Süttimine või plahvatus võib põhjustada raskeid põletushaavu või surma.

Mootori käivitamisel

- Veenduge, et süüteküünal, summuti, kütusepaagi kork ja õhufilter (selle olemasolul) on oma kohal ja kinnitatud.
- Ärge käituge eemaldatud süüteküünlaga mootorit.
- Kui mootor on bensiini täis, seadke õhuklapp (kui see on olemas) asendisse AVATUD/TÖÖ, seguklapp kiire töö asendisse ja käivitage, kuni mootor tööle hakkab.



HOIATUS



MÜRKGASIDE OHT. Mootori heitgaasid sisaldavad süsinikmonoksiidi, mis on mürgine ja võib tappa minutitega. Seda EI SAA näha, haista ega maitsta. Isegi heitgaaside lõhna mitte tundes võib süsinikmonoksiid teile mõju avaldada. Kui teid tabab toodet kasutades halb enesetunne, iiveldus või nõrkus, lülitage see välja ja minge KOHE värskesse õhu kätte. Pöörduge arsti poole. Teil võib olla vingugaasimürgitus.

- Kasutage toodet AINULT välitingimustes, akendest, udest ja õhutusavadest eemal, et vältida vingugaasi kogunemist ja sattumist siseruumidesse.
- Paigaldage patareiga või pistikuga toimivad patareilisatoitel vingugaasialarmid vastavalt tootja soovitudele. Suitsualarm ei suuda vingugaasi tuvastada.
- ÄRGE kasutage toodet majas, garaažis, keldris, tunnelis, kuuris ega mujal osaliselt suletud ruumis isegi ventilaatorite toel või õhutamiseks uksi-aknaid avades. Vingugaas koguneb ruumides kiiresti ja võib seal püsida tunde ka pärast mootori seiskamist.
- Asetage toode ALATI allatuult ja suunake heitgaasid inimestest eemale.



HOIATUS



Juhuslik säde võib põhjustada põlengu või elektrišoki.

Juhuslik käivitamine võib kaasa tuua jäsemete vahelejäämise, küljestrebimise või vigastuse.

Tuleoht



- Kasutage 3-soonelist pikendusjuhet.
- Kõigepealt ühendage juhe elektristarteri külge ja seejärel pistikupessa. Kui on vaja lisapikendusjuhet, kasutage 3-soonelist.
- Kui voolujuhe on vigastatud, peab tootja või tema teenindusagent või sarnase kvalifikatsiooniga isik selle ohu vältimiseks välja vahetama.

MÄRKUS: Briggs & Stratton on tarninud selle mootori ilma õlita. Lisage enne mootori käivitamist kindlasti õli vastavalt selles kasutusjuhendis antud juhistele. Kui käivitade mootori ilma õlita, kahjustub see lõplikult ega kuulu garantii alla.

Märkus. Mõnedel mootoritel ja seadmetel on kaugjuhtimisnupud. Kaugjuhtimisnuppude asukohta ja kasutamist vt seadme kasutusjuhendist.

1. Kontrollige õlitaset. Vt jaotist **Kuidas kontrollida õlitaset/lisada õli.**
2. Kui seadmel on juhtseadised, veenduge, et need pole rakendatud.
3. Viige seguklapi hoob (B), kui see on olemas, kiire töö asendisse (joonis 5). Hoidke mootori käitamisel seguklapp kiire töö asendis.
4. Keerake kütusekraan (A), kui see on olemas, avatud asendisse (joonis 5).
5. Võtme (C) olemasolul sisestage see lukku ja keerake asendisse on/start või Sisestage turvavõti (D), kui see on olemas.
6. Keerake õhuklapi nupp (J) poolavatud asendisse. Märkus: Sooja mootori käivitamisel pole õhuklapi kasutamine tavaliselt vajalik.
7. Vajutage eeltäitepumpa (F) kaks korda. Vt joonis 5. Märkus: sooja mootori käivitamisel pole eeltäitmine tavaliselt vajalik.
8. **Tross-starter:** Hoidke kõvasti starteri trossi käepidemest (G, joonis 5). Tõmmake käepidemest aeglaselt, kuni tunnete takistust, seejärel tõmmake järsult. MÄRKUS: kui mootor pärast korduvaid katseid ei käivitu, pöörduge kohaliku edasimüüja poole või **BRIGGSandSTRATTON.COM** or call **1-800-233-3723** (USA-s).



HOIATUS! Starteri trossi kiire tagasikerimine (tagasilööök) tõmbab kätt mootori poole väga kiiresti. Tagajärg: murdunud või mõranenud luud, marrastused või venitused. Mootorit käivitades tõmmake trossi aeglaselt, kuni tunnete takistust, seejärel tõmmake kiiresti, et vältida tagasilööki.

9. **Elektristarter:** Kõigepealt ühendage juhe seadme pesa (H, 120 Voldise) või (K, 230 Voldise) ja seejärel seinakontakti. Vt joonis 6. Kui vajate täiendavat pikendusjuhet, kasutage kindlasti kolmekiulist maandusega pikendusjuhet.



HOIATUS! Kui juhe on vigastatud, peab tootja või tema teenindusagent või sarnase kvalifikatsiooniga isik selle ohu vältimiseks välja vahetama.

10. **Elektristarter:** Vajutage nuppu (I). Pärast mootori käivitamist eemaldage kõigepealt juhe seinakontaktist ja seejärel seadme pesast (H, K). MÄRKUS: kui mootor pärast korduvaid katseid ei käivitu, pöörduge kohaliku edasimüüja poole või **BRIGGSandSTRATTON.COM** or call **1-800-233-3723** (USA-s). MÄRKUS: Kasutage mootori tööea pikendamiseks lühikesi käivitustsükleid lühikestena (maksimaalselt viis sekundit). Oodake käivitustsüklite vahel üks minut.
11. Laske mootoril mõni minut soojeneda. Seejärel viige õhuklapp tööasendisse.

Kuidas mootorit seisata - joonis 5



HOIATUS



Bensiin ja selle aurud on väga tule- ja plahvatusohtlikud.

Süttimine või plahvatus võib põhjustada raskeid põletushaavu või surma.

- Ärge sulgege mootori seiskamiseks karburaatorit.

1. Keerake võti (C) selle olemasolul asendisse off või Eemaldage turvavõti (D), kui see on sisestatud.
2. Võtke võti (C, D) välja. Hoidke see laste käeulatuses eemal.
3. Kui mootor on seiskunud, keerake kütuse sulgekapp (A) suletud asendisse.

Hooldamine

Soovitame mootori ja mootori osade mis tahes hoolduseks pöörduda Briggs'i & Stratton'i volitatud edasimüüja poole.

MÄRKUS: Kõik mootori ehitamisel kasutatud osad peavad jääma korrektse töö tagamiseks oma kohale.



HOIATUS: Kui seadme hooldamine nõuab selle kallutamist, peab kütusepaak olema tühi, vastasel korral võib kütus välja voolata ja põhjustada tulekahju või plahvatus.

Emissiooni kontrollimine

Emissioonikontrolli seadmeid ja süsteeme võib hooldada, vahetada ja remontida iga teedevaliselt kasutatavate sõidukite mootoreid remontiv töökoda või üksikisik. Emissioonikontrolli seadmete teeninduse tasuta saamiseks tuleb tööd lasta teha tehase volitatud edasimüüjal. Vaadake jaotist Emissioonigarantii.



HOIATUS

Juhuslik säde võib põhjustada põlengu või elektrišoki.
Juhuslik käivitamine võib kaasa tuua jäsemete vahelejäämise, küljestrebimise või vigastuse.
Tuleoht



Enne seadistamist või parandamist:

- Ühendage lahti süüteküünla juhe ja hoidke seda süüteküünlast eemal.
- Ühendage lahti aku miinusklenn (ainult elektrikäivitiga mootorite puhul).
- Kasutage ainult õigeid tööriistu.
- Ärge püüdke gaasihoo vedru, ühenduslüli või mõne muu detaili kallal nokitsemisega suurendada mootori pööreid.
- Varuosad peavad olema sama kujuga ja paigaldatud samas asendis kui originaaldetailid. Muud varuosad ei pruugi niisama hästi toimida ning võivad kahjustada seadet ja põhjustada vigastusi.
- Ärge lööge hooratist haamri või muu kõva esemega, sest see võib põhjustada hooratta hilisema purunemise töö käigus.

Sädeme kontrollimisel:

- Kasutage heakskiidetud süüteküünlastestrit.
- Ärge kontrollige sädet, kui süüteküünal on eemaldatud.

Hooldetabel

Pärast esimest 5 tundi:
<ul style="list-style-type: none">• Vahetage õli
Iga 8 tunni järel või iga päev
<ul style="list-style-type: none">• Kontrollige mootori õlitaset
Iga 50 tunni järel või kord aastas
<ul style="list-style-type: none">• Vahetage mootoriõli• Kontrollige summutit ja selle kaitset
Kord aastas
<ul style="list-style-type: none">• Asendage süüteküünal uuega• Kontrollige klapivahet *

* Kui mootori töös probleeme ei esine, siis pole see vajalik.

Karburaatori ja mootori pöörlemissageduse reguleerimine

Ärge reguleerige karburaatorit ega mootori pöörlemissagedust. Karburaator on tehases reguleeritud töötama tõhusalt enamikus tingimustest. Ärge kohandage vedrut, hoovastikku ega muid detaile mootori pöörlemissageduse reguleerimiseks. Vajaduse korral pöörduge Briggs & Strattoni volitatud teenindusse.

MÄRKUS Seadme tootja on määranud seadmele paigaldatud mootori maksimaalse pöörlemissageduse. **Ärge ületage** seda pöörlemissagedust. Kui te ei tea, milline on mootori maksimaalne või tehases reguleeritud pöörlemissagedus, pöörduge Briggs & Strattoni volitatud teenindusse. Seadme turvaliseks ja nõuetekohaseks kasutamiseks tohib mootori pöörlemissagedust reguleerida ainult vastava väljaõppega tehnik.

et

Kuidas vahetada süüteküünalt - **joonis 7**

Kontrollige elektroodide vahet (A, joonis 7) juhtmemöödikuga (B). Vajadusel reguleerige vahet. Paigaldage süüteküünal ja keerake see kinni kuni soovitud pöördemomendini. Vahe seadistamist ja pöördemomenti vt jaotisest **Tehnilised andmed**.

Märkus: Mõnedes piirkondades nõutakse süüteimpulssi summutava takistiga süüteküünla kasutamist. Kui Teie mootor oli algselt varustatud takistiga süüteküünlaga, siis kasutage sama tüüpi süüteküünalt ka edaspidi.

Kontrollige summutit ja sädemepüüdurit - **joonis 8**



HOIATUS



Töötavast mootorist eraldub soojust. Mootori osad, eelkõige summuti, võivad olla väga kuumad.



Nende puudutamine võib kaasa tuua raskeid põletushaavu.

Põlevad jäägid, näiteks puulehed, rohulibled, kõrred jms võivad süttida.

- Laske summutil, mootorisilindril ja ribidel enne puudutamist jahtuda.
- Eemaldage summuti ja silindri piirkonnast sinna kogunenud praht.
- Mootori kasutamine või sellega töötamine metsa, rohu või põõsastega kaetud hooldamata alal on vastuolus California keskkonnaprobleemide seadusega 4442, v.a juhul, kui väljalaskesüsteem on varustatud töökorras sädemepüüduriga, nagu sätestatud peatükis 4442. Teistes osariikides või föderaalaladel võivad kehtida sarnased seadused. Võtke ühendust seadme tootja, jaemüüja või edasimüüjaga, et hankida sädemepüüdur, mis vastab Teie mootori väljalaskesüsteemile.

Eemaldage summuti ja silindri ümbrusest sinna kogunenud prügi. Kontrollige summutit (A, joonis 8) pragude, rooste või muude kahjustuste suhtes. Eemaldage sädemepüüdja (B), kui see on olemas, ja veenduge, et sellel poleks kahjustusi ega tahmaummistusi. Kahjustuste avastamisel paigaldage enne kasutamist varuosad.



HOIATUS: Varuosad peavad olema sama kujuga ja paigaldatud samas asendis kui originaaldetailid. Muud varuosad ei pruugi niisama hästi toimida ning võivad kahjustada seadet ja põhjustada vigastusi.

Õhufilter

See mootor ei ole varustatud õhufiltriga. **ÄRGE kasutage seda mootorit millekski muuks kui lume eemaldamiseks.**

Kuidas vahetada õli - **joonis 9 10 11 12**

Kasutatud õli on ohtlik jääkprodukt ja see tuleb käidelda õigesti. Ärge valage olmejäätmete hulka. Pöörduge jäätmekäitlus/taaskasutusse võtte leidmiseks kohaliku omavalitsuse, teeninduskeskuse või edasimüüja poole.

Õlist tühjendamine

1. Ühendage lahti süüteküünla juhe (A) välja lülitatud, kuid veel soojal mootoril ning hoidke seda süüteküünlast (joonis 12) eemal.
2. Eemaldage õlitühjendusava kork (E, joonis 9, 10). Laske õli välja selleks ettenähtud nõusse.
3. Pange kork pärast õli väljalaskmist kindlalt peale tagasi.

Lisage õli

- Seadke mootor horisontaalseks.
- Puhastage õlitäiteava ümbrus prahist.
- Õlimahut vt jaotisest **Tehnilised andmed**.

Lühikese mõõtevaradaga mudelid

1. Eemaldage mõõtevarras (F, joonis 10) ja pühkige kuiva lapiga puhtaks.
2. Valage õli aeglaselt täiteavasse (E). Täitke ääreni.
3. Sisestage mõõtevarras avausse, kuid **ärge keerake** kinni. Võtke mõõtevarras välja ja kontrollige õlitaset. Õlitase peaks ulatuma näiduni FULL (G) mõõtevarral.
4. Pange õlivarras tagasi ja keerake kinni.

Pikendatud mõõtevaradaga mudelid

1. Eemaldage mõõtevarras (F, joonis 11) ja pühkige kuiva lapiga puhtaks.
2. Valage õli aeglaselt täiteavasse (E). **Ärge täitke üle.** Pärast õli lisamist oodake umbes minut ja kontrollige uuesti õlitaset.
3. Pange õlivarras tagasi ja keerake kinni.
4. Eemaldage õlivarras ja kontrollige õlitaset. Õli peaks ulatuma õlivaral oleva märke FULL (G) ülemise otsani.
5. Pange õlivarras tagasi ja keerake kinni.

Hoiule asetamine



HOIATUS



Bensiin ja selle aurud on väga tule- ja plahvatusohtlikud.



Süttimine või plahvatus võib põhjustada raskeid põletushaavu või surma.

Kütuse või paagis oleva kütusega seadmete hoiustamisel

- Ärge hoidke seadet kamina, ahju, veeboileri või muude süüteleegiga seadmete või süttimisallikate läheduses, sest need võivad süüdata kütuseaurud.

Kütusesüsteem

Kütus võib rikneda, kui seda säilitada üle 30 päeva. Riknenud kütus tekitab kütusesüsteemi ja karburaatori detailidele happe- ja vaigusadestisi. Kütuse värskena hoidmiseks kasutage **Briggs & Stratton Advanced Formula kütusestabilisaatorit**, mis on saadaval kõikides Briggs & Strattoni esinduskauplustes.

Kui vastavalt juhistele on lisatud kütusestabilisaatorit, siis ei ole vaja bensiini mootorit välja lasta. Enne hoiulepanekut laske mootoril töötada 2 minutit, et stabilisaator ringleks läbi kütusesüsteemi.

Kui mootoris olevat kütust ei ole stabilisaatoriga töödeldud, tuleb kütus väljutada sobivasse anumasse. Laske mootoril töötada, kuni see kütuse puudumisel seiskub. Säilitusanumas on soovitatav kasutada stabilisaatorit, et kütus värskena püsiks.

Mootoriõli

Vahetage mootoriõli siis, kui mootor on veel soe.

Tõrgete kõrvaldamine

Vajate abi? Külastage kodulehte **BRIGGSandSTRATTON.COM** või helistage **1-800-233-3723** (USA-s).

Tehnilised andmed

Mootori tehnilised andmed

Mudel	100000
Töömaht	163 cm ³
Õös	68 mm
Käigu pikkus	45 mm
Õli maht	0,54 - 0,59 l

Mootori tehnilised andmed

Mudel	130000
Töömaht	208 cm ³
Õös	70,02 mm
Käigu pikkus	54,00 mm
Õli maht	0,54 - 0,59 l

Seadistuse tehnilised andmed *

Mudel	100000, 130000
Süüteküünla elektroodide vahe	0,76 mm
Süüteküünla kinnikeeramise pöördemoment	20 Nm
Süütemagneeto õhupilu	0,25 - 0,36 mm
Sisselaskeklapi vahe	0,10 - 0,15 mm
Väljalaskeklapi vahe	0,15 - 0,20 mm

* Mootori võimsus väheneb 3,5% iga 300 meetri kohta üle merepinna ja 1% iga 5,6° C kohta üle 25° C. Mootor töötab rahuldavalt nurga all kuni 15°. Ohutute kasutuspiiride leidmiseks kallakutel vt seadme kasutusjuhendit.

Tavalised varuosad ✓

Varuosa	Varuosa number
Advanced Formula kütusestabilisaator	100117, 100120
Takistiga süüteküünal	491055
Pikaealine plaatinasüüteküünal	696202, 5066
Süüteküünla võti	89838, 5023
Süütetester	19368

✓ Soovitame mootori ja mootori osade hoolduseks pöörduda ükskõik millise Briggs'i & Stratton'i volitatud edasimüüja poole.

PIIRATUD GARANTII

Briggs & Stratton garanteerib, et parandab või asendab allpool nimetatud garantiiaja kestel tasuta mis tahes osad, millel on materjali- või tootmisviga või mõlemad. Parandamiseks või asendamiseks saadetud toote transpordikulud tasub ostja. See garantii kehtib allpool nimetatud ajaperioodil ja tingimustel. Garantiiteeninduse saamiseks pöörduge oma lähima volitatud esinduse poole, kelle leiate kaardiit aadressil BRIGGSandSTRATTON.COM. Ostja peab võtma ühendust volitatud esindusega ning andma toote volitatud esinduse käsutusse ülevaatuseks ja testimiseks.

Igasugused muud selgelt väljendatud garantiid puuduvad. Sõnaliselt väljendamatat garantiid, kaasa arvatud turustatavust ja konkreetseks otstarbeks sobivust puudutavat, on piiratud allpool nimetatud garantiiperioodiga või seadusega lubatud ulatuses ning kõik sõnaliselt väljendamatat garantiid on välistatud. Vastutus juhuslike või tulenevate kahjude eest on välistatud niivõrd, kui seda lubab seadus. Mõned riigid ja maad ei luba sõnaliselt väljendamatat garantiid kestust piirata ning mõned riigid ja maad ei luba välistada vastutust juhuslike või tulenevate kahjude eest. Sellisel juhul ei pruugi ülaltoodud piirangud ja välistused teie puhul kehtida. See garantii annab Teile teatud seaduslikud õigused, kuid Teil võivad olla ka teised õigused, mis riigiti erinevad.**

ÜLDISED GARANTIINGIMUSED * ▲

Kaubamärk/Toote tüüp	Erakasutus	Kommerts-kasutus
Vanguard™ ■	3 aastat	3 aastat
Commercial Turf mudeliseeria™	2 aastat	2 aastat
Mootoritel Dura-Bore™ malmist muhviga	2 aastat	1 aasta
Kõik teised Briggs & Stratton'i mootorid	2 aastat	90 päeva

* Need on meie üldised garantiitingimused, kuid vahel võivad lisanduda täiendavad garantiid, mis ei olnud juhendi ilmumise ajal määratletud. Mootori garantiitingimuste nimekirja leiate veebilehelt BRIGGSandSTRATTON.COM või pöördudes Briggs & Strattoni volitatud esindusse.

** Austraalia - meie toodetele antakse garantii, mida ei ole Austraalia tarbijaõiguse järgi võimalik tühistada. Suurema rikke puhul on teil õigus saada asendustoodet või raha tagasi ning muu mõistlikkuse piires ettenähtava kahju puhul kompensatsiooni. Samuti on teil õigus lasta toode parandada või see välja vahetada juhul, kui see ei ole piisavalt kvaliteetne ja rike ei ole suur. Garantiiteeninduse jaoks pöörduge lähima volitatud esinduse poole, kelle leiate kaardiit aadressil BRIGGSandSTRATTON.COM, või helistades numbrile 1300 274 447, või saates e-kirja või tavakirja aadressil salesenquiries@briggsandstratton.com.au, Briggs & Stratton Australia Pty Ltd, 1 Moorebank Avenue, Moorebank, NSW, Australia, 2170.

▲ Garantii ei kehti mootoritele, mida kasutatakse seadmetel, mis tarbivad kasutuskoahas primaarenergiat, ega tagavarageneraatoritele, mida tarvitatakse kommertseesmärkidel. Garantii alla ei kuulu mootorid, mida kasutatakse võidusõitudel või kaubandus- või rentimisotstarbel.

■ Varugeneraatoritele paigaldatud Vanguard: 2 aastat tarbijagarantiid, ärikasutuse garantii puudub. Tarbesõidukitele paigaldatud Vanguard: 2 aastat tarbijagarantiid, 2 aastat ärikasutuse garantiid. Kolmesilindriline vedelikjahutusega Vanguard: vt Briggs & Stratton 3/LC mootori omaniku garantiikirja.

Garantiiperiood algab jaetarbija või kommertslopparbija sooritatud esimese ostu kuupäevast ja kestab ülaltoodud tabelis märgitud perioodi jooksul. "Erakasutus" tähendab jaetarbija isiklikku elukondlikku kasutust. "Kommertskasutus" tähendab kõiki muid kasutusi, kaasa arvatud kasutamine kommerts-, sissetulekut toovaks või rendiotstarbeks. Kui mootorit on kasutatud kommertsotstarbel, käsitletakse seda käesoleva garantiid osas kommertskasutuses oleva mootorina.

Säilitage ostutšekk. Kui teil puudub tõend ostukuupäeva kohta, siis kasutatakse garantiiteenuste osutamisel garantiiperioodi määramiseks toote valmistamiskuupäeva. Briggs & Stratton toodete garantiiteenuste taotlemiseks ei ole nõutav toote registreerimine.

Teie garantiist

See piiratud garantii katab mootoriga seotud materjali- ja/või töökulud, kuid mitte mootoriga ühendatud seadmete väljavahetamise või hüvitamise kulud. Selle garantiid alla ei kuulu tavapärased hooldus-, häälestus-, kohandustööd või harilik kulumine. Samuti ei kehti garantii juhul, kui mootorit on muudetud või modifitseeritud või kui mootori seerianumbrist on moonutatud või see on eemaldatud. See garantii ei kata kasutatud, taastatud, esitlustel kasutatavaid seadmeid või mootoreid. Selle garantiid alla ei kuulu mootorikahjustused või jõudlusprobleemid, mis on põhjustatud:

- 1 varuosade kasutamisest, mis ei ole originaalsed Briggs & Strattoni varuosad;
- 2 mootori kasutamisest õliga, mida on lisatud ebapiisavas koguses või mis on mustunud või vale kvaliteediklassiga;
- 3 mustunud või vana kütuse kasutamisest, bensiini kasutamisest, mis sisaldab üle 10% etanooli, või muude kütuste kasutamisest (nt vedelgaas või maagaas) mootoritel, mis pole Briggs & Strattoni poolt konstrueeritud/toodetud tööks selliste kütustega;
- 4 mustusest, mis on mootorisse sattunud õhupuhasi ebaõige hoolduse või mootori uuesti kokkupaneku tõttu;

- 5 muruniiduki lõiketeraga objekti tabamisest, terakohandajate, tiivikute või teiste väntvõllile ühendatud seadiste ebaõigest paigaldusest, kiilrihma liigest pingusest;
- 6 muude kui Briggs & Strattoni pakutavate abiosade või sõlmede, nt sidurite, jõuülekannete, seadmekontrollerite jne kasutamisest.
- 7 ülekuumenemisest niidetud muru, mustuse, kiviprügi või näriliste pesade sattumise tõttu jahutusribidesse või hooratta alasse või mootori kasutamisest piisava ventilatsioonita;
- 8 ülemäärases vibratsioonist, mis on tingitud liigest kiirusest, mootori lahtisest paigaldusest, lahtistest või tasakaalustamata lõiketeradest või tiivikutest, või seadmeosade ebaõigest ühendamisest väntvõllile;
- 9 valekasutusest, regulaarse hoolduse puudumisest, tarnimisest, käsitsemisest, seadmete ladustamisest või mootori ebaõigest paigaldamisest.

Garantiiteenindust saab ainult Briggs & Stratton Corporation'i volitatud edasimüüjailt. Oma lähima volitatud edasimüüja leiate meie otsingusüsteemist veebiaadressil BRIGGSandSTRATTON.COM või helistades numbril 1-800-233-3723 (USA-s).

OPĆI PODACI

Ovaj priručnik sadrži sigurnosne obavijesti koje vas moraju učiniti svjesnima opasnosti vezanih uz motore i uz načine izbjegavanja tih opasnosti. Ovdje se također nalaze upute o tome kako na pravilan način koristiti i održavati motor. Budući da Briggs & Stratton ne mora znati koji stroj će se pogoniti ovim motorom, važno je da pročitate i shvatite ove upute i upute koje se odnose na stroj koji će biti pogonjen ovim motorom. **Spremite ove originalne upute radi budućih potreba.**

Radi zamjenskih dijelova ili tehničke pomoći, zapišite dolje model motora, vrstu i kodne brojeve zajedno s datumom kupnje. Ovi brojevi se nalaze na vašem motoru (pogledajte stranicu **Funkcije i upravljanje**).

Datum kupnje: _____
MM/DD/YYYY

Model motora: _____
Model Vrsta: Kod:

Podaci o snazi: Bruto snaga pojedinih modela benzinskih motora navedena je na pločici u skladu s SAE kodeksom (Society of Automotive Engineers) J1940 Postupak određivanja snage i momenta na malim motorima i dobivene su i ispravljene u skladu sa SAE J1995. Vrijednosti momenta izmjerene su uz 2600 o/min za motore čija se brzina vrtne nalazi naljepnici i 3060 o/min za druge; snaga se mjeri pri brzini od 3600 o/min. Krivulje bruto snage mogu se pogledati na www.BRIGGSandSTRATTON.COM. Neto vrijednosti snage dobivene su s montiranima ispušnim sustavom i zračnim filtrom, a vrijednosti o bruto snazi dobivene su bez tih nastavaka. Vrijednosti o stvarnoj snazi bit će više od neto snage motora. Stvarna bruto snaga motora može biti manja i na nju utječu, između ostalog radni uvjeti okoline i različitosti od motora do motora. S obzirom na široki spektar uređaja na kojima su ugrađeni naši motori i raznolikosti pravila za zaštitu okoliša koja se primjenjuju pri radu s uređajem, benzinski motor neće razviti nazivnu bruto snagu kad se bude koristio na određenom radnom stroju (stvarna "terenska" ili neto snaga stroja). Ova razlika nastaje zbog raznolikosti utjecajnih faktora koji uključuju dijelove motora i komponente, ali ne samo njih, (zračni filter, ispuh, punjenje, hlađenje, rasplinjač, pumpa za gorivo, itd.), ograničenja primjene, radni uvjeti okoline (temperatura, vlažnost, nadmorska visina), i razlike od motora do motora. Zbog ograničenja u proizvodnji i kapacitetima, Briggs & Stratton može izvršiti zamjenu nekog motora više nazivne snage motorom iz ove serije

Sigurnost operatora

SIMBOLI ZA SIGURNOST I UPRAVLJANJE



Požar



Pokretni dijelovi



Ulje



Otrovne pare



Sporo



Brzo



Stop



Eksplוזija



Udar



Gorivo



Čok



Uključeno
Isključeno



Prekidanje
dovoda goriva



Povratni
udarac



Koristite zaštitne
naočale



Opasne kemikalije



Pročitajte upute





Vruća površina



Ozeblina

Znak za upozorenje u vezi sa sigurnošću  koristi se označavanje obavijesti o sigurnosti u vezi s opasnostima koje mogu dovesti do ozljeđivanja osoba. Riječ tumačenja (OPASNOST, UPOZORENJE ili OPREZ) koristi se zajedno sa simbolom upozorenja da bi ukazala na mogućnost i potencijalnu ozbiljnost ozljede. Uz to, simbol opasnosti može se koristiti da bi ukazao na vrstu opasnosti.

 **OPASNOST** ukazuje na rizik koji će, ako se ne izbjegne, dovesti do smrti ili ozbiljne ozljede.

 **UPOZORENJE** ukazuje na rizik koji, ako se ne izbjegne, može prouzročiti smrt ili ozbiljnu ozljedu.

 **OPREZ** ukazuje na rizik koji, ako se ne izbjegne, može dovesti do lakše ili teže ozljede.

OBAVIJEST Označava situaciju koja bi mogla rezultirati oštećenjem proizvoda.



UPOZORENJE

Određeni sastavni dijelovi u ovom proizvodu i njegova prateća oprema sadrže kemikalije za koje je poznato u državi Kaliforniji da kako izazivaju rak, deformacije pri rođenju i druga reproduktivna oštećenja. Operite ruke nakon rukovanja.



UPOZORENJE

Ispušni plinovi ovog proizvoda sadrže kemikalije poznate državi Kaliforniji kao izazivači raka, defekata kod rođenja ili drugih reproduktivnih oštećenja.



UPOZORENJE

Motori Briggs & Stratton nisu predviđeni za pogon: zabavnih vozila; go-kart vozila; dječjih rekreacijskih ili sportskih terenskih vozila (ATV-a); motocikla; lebdilica; letjelica ili vozila koja se koriste na natjecanjima koja nije odobrio Briggs & Stratton. Pojedini o natjecateljskim proizvodima potražite na www.briggsracing.com. U vezi korištenja pomoćnih i lakih terenskih vozila kontaktirajte središte za primjenu motora Briggs & Stratton, 1-866-927-3349. Neprikladna primjena motora može dovesti do ozbiljne ozljede ili pogibije.

OBAVIJEST: Ovaj motor je iz tvrtke Briggs & Stratton isporučen bez ulja. Prije nego pokrenete motor, pobrinite se da dolijete ulje u skladu s uputama. Ako motor pokrenete bez ulja, doći će do njegova oštećenja preko granice mogućeg popravka i to nije obuhvaćeno jamstvom.



UPOZORENJE



Gorivo i njegove pare izuzetno su zapaljivi i eksplozivni. Požar ili eksplozija mogu izazvati ozbiljne opekline ili smrt.

Prilikom dolijevanja goriva

- Ugasite motor i pustite da se hladi bar 2 minute prije skidanja čepa goriva.
- Puniti spremnik goriva na otvorenom ili u dobro ventiliranom prostoru.
- Nemojte prepuniti spremnik gorivom.. Da omogućite širenje goriva, nemojte ga puniti dalje od dna grla spremnika goriva.
- Benzin držite podalje od iskrenja, otvorenog plamena, inicijalizacijskih plamičaka, vrućine i drugih izvora zapaljenja.
- Provjeravajte češće da na vodovima goriva, spremniku, poklopcu i spojevima nema napuknuća ili curenja. Zamijenite po potrebi.
- Ako se gorivo prolje, pričekajte dok ne ishlapi prije pokretanja motora.

Pri pokretanju motora

- Pazite na to da svjećica, prigušivač, čep goriva i pročistač zraka (ako je ugrađen) budu na svome mjestu i učvršćeni.
- Nemojte kurlati motor sa skinutom svjećicom.
- Ako dođe do zalijevanja motora gorivom, postavite čok (ako postoji) u položaj OPEN/RUN, pomaknite gas (ako postoji) u položaj FAST i pokrećite sve dok motor ne upali.

Pri radu s uređajem

- Nemojte naginjati motor ili uređaj pod kutom pod kojim se gorivo može izliti.
- Nemojte čokom gušiti motor da ga zaustavite.
- Nikad nemojte pokretati motor ako su sklop pročistača (ako je ugrađen) ili zračni filter (ako je ugrađen) skinuti.

Pri zamjeni ulja

- Ako ulje ispuštate kroz gornju cijev za nalijevanje ulja, spremnik s gorivom mora biti prazan ili bi gorivo moglo istjecati te dovesti do požara ili eksplozije.

Prilikom naginjanja uređaja radi održavanja

- Prilikom radova na održavanju za koje je potrebno nagibanje uređaja, spremnik s gorivom mora biti prazan jer će u protivnom istjecati gorivo što može dovesti do požara ili eksplozije.

Kod prijevoza opreme

- Prijevoz vršite s PRAZNIH spremnikom ili s ventilom za dovod goriva u položaju OFF.

Pri uskladištenju goriva ili uređaja s gorivom u spremniku

- Pohranite daleko od peći, kuhala, grijača vode ili drugih uređaja koji imaju inicijalizacijske plamičke ili druge izvore paljenja jer oni mogu zapaliti pare goriva.



UPOZORENJE



Pokretanje motora uzrokuje iskrenje. Iskrenje može upaliti obližnje zapaljive plinove. Može doći do eksplozije i požara.

- Ako u blizini ističe prirodni ili LP plin, nemojte pokretati motor.
- Nemojte koristiti pokretačke tekućine u spreju jer su pare zapaljive.



UPOZORENJE



OPASNOST OD OTROVNIH PLINOVA. Ispušni plinovi motora sadrže otrovni ugljični monoksid, otrovni plin koji vas može usmrtniti za nekoliko minuta. On je BEZ boje, mirisa i okusa. Čak i ako ne udišete ispušne plinove, ipak možete biti izloženi ugljičnom monoksidu. Ako za vrijeme korištenja ovog proizvoda osjetite mučninu, vrtoglavica ili slabost, ugase ga i BEZ ODLAGANJA izađite na svjež zrak. Potražite pomoć liječnika. Možda ste udahnuili ugljični monoksid.

- Ovaj proizvod koristite ISKLJUČIVO na velikoj udaljenosti od prozora, vrata i ventilacijskih otvora jer time ćete smanjiti opasnost od nakupljanja ugljičnog monoksida i mogućnosti da dođe do njegovog uvlačenja u prostor u kojemu borave ljudi.
- Montirajte alarmne uređaje za ugljični monoksid s baterijskim napajanjem ili ukopčajte alarmne uređaje za ugljični monoksid s rezervnim baterijskim napajanjem u skladnosti s uputama proizvođača. Detektori dima ne mogu otkriti prisutnost ugljičnog monoksida.
- NEMOJTE koristiti ove proizvode u kući, garaži, podrumu, niskom podrumu, skloništu ili drugom djelomično zatvorenom prostoru čak ni ako koristite ventilatore, prozore ili vrata za provjetranje prostora. Ugljični monoksid može se brzo nakupiti u takvim prostorima i tamo se zadržati satima, čak i nakon gašenja proizvoda.
- Ovaj proizvod UVIJEK postavite niz vjetar i ispuh usmjerite izvan mjesta u kojemu borave ljudi.



UPOZORENJE



Brzo vraćanje konopca za pokretanje (povratni udarac) povući će šaku i ruku prema motoru brže no što ga možete ispustiti.

Može doći do loma kostiju, fraktura, modrica ili iščašenja.

- Pri pokretanju motora, uže pokretača okrećite polagano sve dok ne osjetite otpor, zatim ga povucite naglo da izbjegnute povratni udarac.
- Odvojite sve vanjske dijelove opreme/opterećenja motora prije pokretanja.
- Izravno spojeni dijelovi uređaja poput, ali ne isključivo, noževa, krilaca, remenica, lančanika itd. moraju biti dobro pričvršćeni



UPOZORENJE



Dijelovi koji se vrte mogu dotaknuti ili zahvatiti ruke, noge, kosu, odjeću ili pomagala.

Može doći do traumatske amputacije ili teškog ranjavanja.

- Radite s opremom čiji štitnici su na svom mjestu.
- Ruke i noge držite dalje od dijelova koji se okreću.
- Vežite dugačku kosu i skinite nakit.
- Nemojte nositi široku odjeću, slobodne vezice ili nešto što se može zaplesti.



UPOZORENJE



Rad motora proizvodi toplinu. Dijelovi motora, naročito prigušivač, izuzetno se zagrijavaju.

Teške opekline mogu nastati pri dodiru.



Zapaljivi otpad poput lišća, trave, grmlja itd. može se upaliti.

- Pustite da se prigušivač, cilindri motora i krila ohlade prije dodirivanja.
- Odstranite nakupine nečistoće iz okoline prigušivača i cilindra.
- Upotreba motora na pošumljenom terenu, terenu punom žbunja ili nikog raslinja i trave ako ispušni sustav nije opremljen hvatačem iskre, kako je to definirano u odjeljku 4442, koji se održava u ispravnom stanju, predstavlja kršenje kodeksa o javnim resursima Kalifornije, odjeljak 4442. Druge države ili federalne jedinice mogu imati slične zakone. Kontaktirajte proizvođača originalne opreme, prodavača ili predstavnika radi nabavke hvatača iskre koji je predviđen za ispušni sustav koji je postavljen na motoru.



UPOZORENJE



Nenamjerno iskrenje može dovesti do požara ili strujnog udara.

Nenamjerno pokretanje može dovesti do zapetljanja, traumatske amputacije ili ranjavanja.



Opasnost od požara



Prije podešavanja ili popravljanja:

- Odvojite kabel svjećice i držite ga podalje od svjećice.
- Odvojite bateriju na negativnom polu (samo za motore s električnim paljenjem).
- Koristite samo ispravne alate.
- Nemojte dirati opruge regulatora, veze ili druge dijelove radi povećavanja brzine motora.
- Zamjenski dijelovi moraju biti jednake izvedbe i moraju se ugraditi u istom položaju kao i originalni dijelovi. Drugi dijelovi neće raditi kako treba i mogu oštetiti jedinicu te dovesti do ozljede.
- Nemojte udarati po zamašnjaku čekićem ili tvrdim predmetima jer će to kasnije dovesti do vibracija zamašnjaka.

Kad provjeravate ima li iskre:

- Koristite odobreni ispitivač svjećica.
- Nemojte provjeravati iskrnu dok je svjećica skinuta.

Funkcije i upravljanje

Usporedite sliku **1** s vašim motorom kako biste se upoznali s položajem različitih funkcija i upravljanja.

- A. Prepoznavanje motora
Kod vrste motora
- B. Svjećica
- C. Čok
- D. Pumpica
- E. Ventil dovoda goriva
- F. Ručka užeta pokretača
- G. Štitnik za prste
- H. Spremnik s gorivom i čep
- I. Mjerna šipka ulja/Uljev za ulje
- J. Čep za ispuštanje ulja
- K. Prigušivač
Štitnik prigušivača (dodatak)
Skretač prigušivača
- L. Sigurnosni ključ (dodatak) *
- M. Elektropokretač s pokretanjem s gumba
- N. Priključnica kabela za napajanje – 120 Volt
- O. Priključnica kabela za napajanje – 230 Volt
- P. Elektropokretač
- Q. Regulator gasa (dodatak) *
- R. Ključ (dodatak) *

* Neki motori i oprema imaju daljinsko upravljanje. Lokaciju daljinskog upravljanja potražite u priručniku opreme.

Rad

Kapacitet ulja (pogledajte odjeljak **Tehnički podaci**)

Preporuke u vezi s uljem

Preporučujemo upotrebu certificiranih ulja s jamstvom Briggs & Stratton za najbolji rad. Ostala visokokvalitetna deterdžentska ulja su prihvatljiva ako su razvrstana za rad SF, SG, SH, SJ ili više. Nemojte koristiti posebne aditive.

Vanjska temperatura određuje pravilni stupanj viskoziteta za motor. Pomoću tablice izaberite najbolji viskozitet za očekivani opseg vanjske temperature.

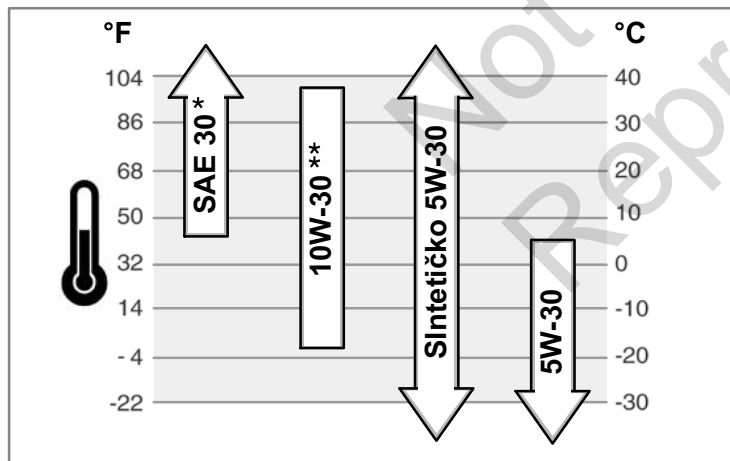

* Ispod 40°F (4°C) upotreba ulja SAE 30 će izazvati teškoće s pokretanjem.

** Iznad 80°F (27°C) upotreba 10W-30 može dovesti do povećane potrošnje ulja. Razinu ulja provjeravajte češće.

Kako provjeriti razinu/doliti ulje - slika 2 3

Prije provjere ili dolijevanja ulja

- Postavite motor na ravnu površinu.
- Iz područja za ulijevanje ulja očistite sve nečistoće.

Modeli s produženom mjernom šipkom (slika 2)

1. Izvadite mjernu šipku (C) i obrišite je čistom krpom.
2. Umetnite mjernu šipku ali je **nemojte** zavrtiti. Razina ulja mora biti do oznake FULL (D).
3. Pri dolijevanju ulja, polako ga ulijevajte u otvor za ulijevanje ulja na motoru (B). Nalijevajte do točke prelijevanja.

4. Vratite i pritegnite mjernu šipku.

Modeli s produženom mjernom šipkom (slika 3)

1. Izvadite mjernu šipku (C) i obrišite je čistom krpom.
2. Umetnite i pritegnite mjernu šipku.
3. Izvadite mjernu šipku i provjerite razinu ulja. Ona mora biti do oznake full (B) na mjernoj šipki.
4. Pri dolijevanju ulja, polako ga ulijevajte u otvor za ulijevanje ulja na motoru (C). **Nemojte prepuniti.** Nakon dolijevanja ulja, pričekajte jednu minutu i zatim opet provjerite razinu ulja.
5. Vratite i pritegnite mjernu šipku.

Sustav za zaštitu od niske razine ulja (ako je ugrađen)

Neki motori opremljeni su senzorom niske razine ulja. Ako je razina ulja niska, senzor će aktivirati svjetlo upozorenja ili zaustaviti rad motora. Zaustavite rad motora i provedite sljedeći postupak prije ponovnog pokretanja motora.

- Pazite da motor bude u vodoravnom položaju.
- Provjerite razinu ulja. Pogledajte odjeljak **Kako provjeriti/Doliti ulje.**
- Ako je razina ulja niska, dolijte potrebnu količinu ulja. Pokrenite motor i provjerite da se svjetlo upozorenja (ako je ugrađeno) ne aktivira.
- Ako se razina ulja nije niska, **nemojte pokretati** motor. Kontaktirajte ovlaštenog predstavnika Briggs & Stratton kako bi ispravio problem s tlakom ulja.

Preporuke u vezi goriva

Gorivo mora zadovoljiti ove zahtjeve:

- Čist, svježi bezolovni benzin.
- Najmanje 87 oktana/87 AKI (91 RON). Za primjenu na velikoj nadmorskoj visini, pogledajte dolje.
- Prihvatljiv je benzin s 10% etanola (gazohol).

OPREZ: Nemojte koristiti neodobrena goriva, poput E15 i E85. Nemojte miješati ulje i benzin, niti nemojte vršiti izmjene na motoru za rad na alternativnim gorivima. Upotreba neodobrenog goriva će dovesti do oštećenja dijelova motora, koji nisu obuhvaćeni jamstvom.

Radi zaštite sustava goriva od stvaranja gume, u gorivo pri ulijevanju pomiješajte stabilizator. Pogledajte **Skладиštenje**. Sva goriva nisu jednaka. Ako budete imali poteškoća pri pokretanju ili u radu, promijenite dobavljača goriva ili promijenite marku goriva. Ovaj motor je certificiran za rad sa benzinom. Sustav kontrole ispuštanja za ovaj motor je EM (Engine Modifications (Izmjene na motoru)).

Velika nadmorska visina

Na nadmorskim visinama iznad 5.000 stopa (1524 metra), potreban je benzin s najmanje 85 oktana/85 AKI (89 RON).

Na motorima s rasplinjačem potrebno je podešavanje za visoke nadmorske visine kako bi se zadržala sukladnost sa zahtjevima o sustavu za emisije. Rad motora bez ovog podešavanja dovest će do smanjenja radnih svojstava, povećane potrošnje goriva i povećanja emisija. Obratite se u ovlaštenu servis Briggs & Stratton radi podataka o podešavanju za velike nadmorske visine. Rad na nadmorskim visinama ispod 762 metara (2.500 stopa) s postavkama za visoke nadmorske visine se ne preporučuje.

Za motore s elektroničkim ubrizgavanjem goriva (EFI) nije potrebno podešavanje za visoke nadmorske visine.

Kako se dolijeva benzin - slika 4



UPOZORENJE

Gorivo i njegove pare izuzetno su zapaljivi i eksplozivni. Požar ili eksplozija mogu izazvati ozbiljne opekline ili smrt.

Prilikom dolijevanja goriva

- Ugasite motor i pustite da se hladi bar 2 minute prije skidanja čepa goriva.
- Puniti spremnike goriva na otvorenom ili u dobro ventiliranom prostoru.
- Nemojte prepuniti spremnik s gorivom. Da omogućite širenje benzina, nemojte ga puniti dalje od dna grla spremnika goriva.
- Držite benzin dalje od iskrenja, otvorenog plamena, inicijalizacijskih plamničaka, vrućine i drugih izvora zapaljenja.
- Provjeravajte češće da na vodovima goriva, spremniku, poklopcu i spojevima nema napuknuća ili curenja. Zamijenite po potrebi.
- Ako se gorivo prolje, pričekajte dok ne ishlapi prije pokretanja motora.

1. Iz područja za ulijevanje goriva odstranite svu nečistoću. Skinite čep otvora za ulijevanje goriva (A, slika 4).
2. Napunite spremnik s (B) benzinom. Da omogućite širenje benzina, nemojte ga puniti dalje od dna grla spremnika goriva (C).
3. Vratite čep otvora za ulijevanje goriva.

Kako se pokreće motor - slika 5 6



UPOZORENJE



Brzo vraćanje konopca za pokretanje (povratni udarac) povući će šaku i ruku prema motoru brže no što ga možete ispustiti.

Može doći do loma kostiju, fraktura, modrica ili iščašenja.

- Pri pokretanju motora, uže pokretača okrećite polagano sve dok ne osjetite otpor, zatim ga povucite naglo da izbjegnute povratni udarac.
- Odvojite sve vanjske dijelove opreme/opterećenja motora prije pokretanja.
- Izravno spojeni dijelovi uređaja poput, ali ne isključivo, noževa, krilaca, remenica, lančanika itd. moraju biti dobro pričvršćeni



UPOZORENJE



Gorivo i njegove pare izuzetno su zapaljivi i eksplozivni.

Požar ili eksplozija mogu izazvati ozbiljne opekline ili smrt.

Pri pokretanju motora

- Pazite na to da svjećica, prigušivač, čep goriva i pročistač zraka (ako je ugrađen) budu na svome mjestu i učvršćeni.
- Nemojte kurbati motor sa skinutom svjećicom.
- Ako dođe do zalijevanja motora gorivom, postavite čok (ako postoji) u položaj OPEN/RUN, pomaknite gas (ako postoji) u položaj FAST i pokrećite sve dok motor ne upali.



UPOZORENJE



OPASNOST OD OTROVNIH PLINOVA. Ispušni plinovi motora sadrže otrovni ugljični monoksid, otrovni plin koji vas može usmrtniti za nekoliko minuta. On je BEZ boje, mirisa i okusa. Čak i ako ne udišete ispušne plinove, ipak možete biti izloženi ugljičnom monoksidu. Ako za vrijeme korištenja ovog proizvoda osjetite mučninu, vrtoglavica ili slabost, ugasisite ga i BEZ ODLAGANJA izađite na svjež zrak. Potražite pomoć liječnika. Možda ste udahnuli ugljični monoksid.

- Ovaj proizvod koristite ISKLJUČIVO na velikoj udaljenosti od prozora, vrata i ventilacijskih otvora jer time ćete smanjiti opasnost od nakupljanja ugljičnog monoksida i mogućnosti da dođe do njegovog uvlačenja u prostor u kojemu borave ljudi.
- Montirajte alarmne uređaje za ugljični monoksid s baterijskim napajanjem ili ukopčajte alarmne uređaje za ugljični monoksid s rezervnim baterijskim napajanjem u skladnosti s uputama proizvođača. Detektori dima ne mogu otkriti prisutnost ugljičnog monoksida.
- NEMOJTE koristiti ove proizvode u kući, garaži, podrumu, niskom podrumu, skloništu ili drugom djelomično zatvorenom prostoru čak ni ako koristite ventilatore, prozore ili vrata za provjetravanje prostora. Ugljični monoksid može se brzo nakupiti u takvim prostorima i tamo se zadržati satima, čak i nakon gašenja proizvoda.
- Ovaj proizvod UVIJEK postavite niz vjetar i ispuh usmjerite izvan mjesta u kojemu borave ljudi.



UPOZORENJE



Nenamjerno iskrenje može dovesti do požara ili strujnog udara.

Nenamjerno pokretanje može dovesti do zapetljanja, traumatske amputacije ili ranjavanja.





Opasnost od požara



- Koristite 3-žilni produžni kabel.
- Prvo spojite produžni kabel na konektor elektropokretača a zatim u zidnu utičnicu. Ako je potreban dodatni produžni kabel, koristite 3-žilni produžni kabel.
- Ako je kabel napajanja oštećen, mora ga zamijeniti proizvođač ili njegov zastupnik ili neka druga jednako kvalificirana osoba, kako biste izbjegli opasnost.

OBAVIJEST: Ovaj motor je iz tvrtke Briggs & Stratton isporučen bez ulja. Prije nego pokrenete motor, pobrinite se da dolijete ulje u skladu s uputama. Ako motor pokrenete bez ulja, doći će do njegova oštećenja preko granice mogućeg popravka i to nije obuhvaćeno jamstvom.

Napomena: Neki motori i oprema imaju daljinsko upravljanje. Lokaciju daljinskog upravljanja potražite u priručniku opreme.

1. Provjerite razinu ulja. Pogledajte odjeljak **Kako provjeriti/Doliti ulje**.
2. Uvjerite se da su regulatori uređaja, ako postoje, isključeni.
3. Pomaknite ručicu regulatora gasa (B), ako postoji, u položaj fast  (slika 5). Motor pokrećite s regulatorom gasa u položaju fast.
4. Okrenite ventil za dovod goriva (A), ako postoji, u položaj on (slika 5).
5. Umetnite ključ (C), ako postoji i okrenite ga u položaj on/start  položaj
or
Uložite sigurnosni ključ (D), ako je ugrađena.
6. Okrenite ručicu regulatora gasa (J) u položaj choke .

Napomena: Čok je obično nepotreban pri ponovnom paljenju toplog motora.

7. Pritisnite pumpicu (F) dva puta. Pogledajte slika 5.
Napomena: Pumpica je obično nepotrebna pri ponovnom paljenju toplog motora.
8. **Ručni pokretač:** Čvrsto držite dršku užeta pokretača (G, slika 5). Konopac povlačite polagano dok ne osjetite otpor, a zatim ga povucite brzo.

NAPOMENA: Ako se motor ne pokrene ni nakon više pokušaja, posjetite lokalnog predstavnika ili idite na **BRIGGSandSTRATTON.COM** or call **1-800-233-3723** (u SAD-u).



UPOZORENJE: Brzo vraćanje konopca za pokretanje (povratni udarac) povući će šaku i ruku prema motoru brže no što ga možete ispustiti. Može doći do loma kostiju, fraktura, modrica ili iščašenja. Kad pokrećete motor, konopac povlačite polagano dok ne osjetite otpor, a zatim ga povucite brzo da izbjegnute povratni udarac.

9. **Električno pokretanje:** Prvo priključite produžni kabel u utičnicu kabela za napajanje (H, 120 Volt) ili (K, 230 Volt) i zatim u zidnu utičnicu. Pogledajte slika 6. Ako je potreban dodatni produžni kabel, pobrinite se da upotrijebite 3-žilni produžni kabel s uzemljenjem.



UPOZORENJE: Ako je kabel napajanja oštećen, mora ga zamijeniti proizvođač ili njegov servisni zastupnik ili neka druga jednako kvalificirana osoba, kako biste izbjegli opasnost.

10. **Električno pokretanje:** Pritisnite gumb (I). Nakon pokretanja motora, prvo isključite produžni kabel zidne utičnice i zatim iz utičnice kabela za napajanje (H, K).

NAPOMENA: Ako se motor ne pokrene ni nakon više pokušaja, posjetite lokalnog predstavnika ili idite na **BRIGGSandSTRATTON.COM** or call **1-800-233-3723** (u SAD-u).

OBAVIJEST: Koristite kratke cikluse pokretanja (najviše pet sekundi) kako biste produžili životni vijek pokretača. Pričekajte jednu minutu između dva pokretanja.

11. Ostavite motor nekoliko minuta u radu kako bi se zagrijao. Zatim polako pomaknite regulator čoka u položaj  za rad (run).

Kako zaustaviti motor - slika 5



UPOZORENJE



Gorivo i njegove pare izuzetno su zapaljivi i eksplozivni.

Požar ili eksplozija mogu izazvati ozbiljne opekline ili smrt.



- Nemojte čokom gušiti motor da ga zaustavite.

1. Okrenite ključ (C), ako je ugrađen, u položaj off  položaj (slika 5).
or
Izvadite sigurnosni ključ (D), ako je ugrađen.
2. Izvadite ključ (C, D). Ključ držite izvan dohvata djece.
3. Kad se motor zaustavi, okrenite ventil za dovod goriva (A) u zatvoreni položaj.

Održavanje

Preporučujemo vam da se obratite ovlaštenom Briggs & Stratton servisu za održavanje i servis motora i dijelova motora.

OBAVIJEST: Svi sastavni dijelovi moraju biti na svom mjestu kako bi ovaj motor radio ispravno.



UPOZORENJE: Prilikom radova na održavanju za koje je potrebno nagibanje uređaja, spremnik s gorivom mora biti prazan jer će u protivnom istjecati gorivo što može dovesti do požara ili eksplozije.

Kontrola ispuštanja

Održavanje, zamjenu ili popravak uređaja i sustava za kontrolu emisije može obaviti bilo koja radionica ili osoba, a koji se bave popravcima terenskih motora. Međutim, kako biste ostvarili pravo na besplatni popravak sustava za kontrolu emisije mora obaviti tvornica ili ovlašteni distributer. Pogledajte jamstva o emisiji.



UPOZORENJE

Nenamjerno iskrenje može dovesti do požara ili strujnog udara.
Nenamjerno pokretanje može dovesti do zapetljanja, traumatske amputacije ili ranjavanja.
Opasnost od požara



Prije podešavanja ili popravljavanja:

- Odvojite kabel svjeće i držite ga podalje od svjeće.
- Odvojite bateriju na negativnom polu (samo za motore s električnim paljenjem).
- Koristite samo ispravne alate.
- Nemojte dirati opruge regulatora, veze ili druge dijelove radi povećavanja brzine motora.
- Zamjenski dijelovi moraju biti jednake izvedbe i moraju se ugraditi u istom položaju kao i originalni dijelovi. Drugi dijelovi neće raditi kako treba i mogu oštetiti jedinicu te dovesti do ozljede.
- Nemojte udarati po zamašnjaku čekićem ili tvrdim predmetima jer će to kasnije dovesti do vibracija zamašnjaka.

Kad provjeravate ima li iskre:

- Koristite odobreni ispitivač svjećica.
- Nemojte provjeravati iskrnu dok je svjećica skinuta.

Tablica održavanja

Nakon prvih 5 sati rada

- Promijenite ulje

Svakih 8 sati ili jednom dnevno

- Provjerite razinu ulja motora

Svakih 50 sati ili jednom godišnje

- Promijenite ulje u motoru
- Provjerite prigušivač i štitnik prigušivača

Jednom godišnje

- Zamijenite svjećicu
- Provjerite zazor ventila *

* Nije potrebno osim ako se pojave problemi u radu motora.

Rasplinjač i podešavanje brzine vrtnje motora

Nikad izvodite podešavanja na rasplinjaču regulatoru brzine. Rasplinjač je tvornički već podešen za efikasni rad pod većinom uvjeta. Nemojte dirati opruge regulatora, polužje ili druge dijelove radi povećavanja brzine vrtnje motora. Ako su podešavanja ipak potrebna, obratite se ovlaštenom servisnom centru Briggs & Stratton.

OBAVIJEST: Proizvođač opreme propisuje maksimalnu brzinu vrtnje motora koji je montiran na opremi. **Nemojte prekoračivati** ovu brzinu. Ako niste sigurni kolika je maksimalna brzina vrtnje opreme ili na koju je brzinu vrtnje motor podešen u tvornici, obratite se ovlaštenom servisnom centru Briggs & Stratton radi pomoći. Kako bi se osigurao siguran i propisani rad opreme, brzinu vrtnje smije podešavati samo kvalificirani servisni tehničar.

Kako zamijeniti svjećicu - slika 7

Provjerite razmak elektroda (A, slika 7) pomoću mjerne žice (B). Ako je potrebno podesite razmak. Postavite svjećicu i pritegnite je odgovarajućim momentom. Za podešavanje razmaka pogledajte odjeljak **Tehnički podaci**.

Napomena: U određenim područjima, lokalni propis zahtjeva uporabu svjećice s otpornikom da bi se spriječila radio smetnje koje nastaju pri paljenju. Ako je na ovom motoru ugrađena svjećica s otpornikom, pri njezinoj zamjeni koristite istovrsnu svjećicu.

Pregledajte prigušivač i hvatač iskre - slika 8



UPOZORENJE



Rad motora proizvodi toplinu. Dijelovi motora, naročito prigušivač, izuzetno se zagrijavaju.



Teške opekline mogu nastati pri dodiru.

Zapaljivi otpad poput lišća, trave, grmlja itd. može se upaliti.

- Pustite da se prigušivač, cilindri motora i krila ohlade prije dodirivanja.
- Odstranite nakupine nečistoće iz okoline prigušivača i cilindra.
- Kršenje je Kodeksa o javnim resursima Kalifornije, odjeljak 4442, ako na svim pošumljenim, grmovitim i travnatim površinama koristite motor koji nije opremljen hvatačem iskre koji je definiran u odjeljku 4442, koji se održava u dobrom stanju za rad. Druge države ili zakonodavni sustavi država mogu imati slične zakone. Kontaktirajte proizvođače originalne opreme, prodavača ili veletrgovca kako biste nabavili hvatač iskre koji je predviđen za montažu na ispušni sustav ovog motora.

Odstranite nakupine otpada iz područja prigušivača i cilindra. Pregledajte prigušivač (A, slika 8) da na njemu nema pukotina, korozije ili drugih oštećenja. Skinite hvatač iskre (B), ako je ugrađen i pregledajte da nema oštećenja ili začepljenosti ugljičnim naslagama. Ako otkrijete oštećenje, montirajte zamjenski dio prije pokretanja.



UPOZORENJE: Zamjenski dijelovi moraju biti jednake izvedbe i moraju se ugraditi u istom položaju kao i originalni dijelovi. Drugi dijelovi neće raditi kako treba i mogu oštetiti jedinicu te dovesti do ozljede.

Pročistač zraka

Ovaj motor nije opremljen pročistačem zraka. **Ovaj motor NEMOJTE koristiti ni za što drugo osim uklanjanja snijega.**

Kako promijeniti ulje - slika 9 10 11 12

Iskorišteno ulje opasni je otpad i mora se odložiti na ekološki prihvatljiv način. Ne bacajte u kućni otpad. Potražite kod mjesnih vlasti, u servisnom centru ili kod prodavača podatke o /pogonu za sigurno odlaganje/reciklažu.

Uklonite ulje

1. Dok je motor isključen ali je još uvijek topao, odvojite kabel svjećice (A) i držite ga dalje od svjećice (slika 12).
2. Skinite kapicu za ispuštanje ulja. (E, slika 9, 10). Ulje ispuštite u odgovarajuću posudu.
3. Kad ispuštite ulje, postavite i opet zategnite kapicu za ispuštanje.

Dodajte ulje

- Postavite motor na ravnu površinu.
- Iz područja za ulijevanje ulja očistite sve nečistoće.
- Pogledajte odjeljak **Tehnički podaci** radi kapaciteta ulja.

Modeli s kratkom mjernom šipkom

1. Izvadite mjernu šipku (F, slika 10) i obrišite je čistom krpom.
2. Polagano ulijevajte ulje u otvor za nalijevanje ulja u motor (E). Dolijevajte do točke preljevanja.
3. Vratite mjernu šipku, ali je **nemojte** zategnuti. Izvadite je i provjerite razinu ulja. Razina ulja mora biti do oznake FULL (G) na mjernoj šipci.
4. Postavite i zategnite mjernu šipku.

Modeli s produženom mjernom šipkom

1. Izvadite mjernu šipku (F, slika 11) i obrišite je čistom krpom.
2. Nalijevajte ulje polagano u otvor za nalijevanje na motoru (E). **Nemojte prepuniti.** Nakon dodavanja ulja, pričekajte jednu minutu i zatim opet provjerite razinu ulja.
3. Postavite i zategnite mjernu šipku.
4. Izvadite mjernu šipku i provjerite razinu ulja. Ona mora biti do oznake full (G) na mjernoj šipci.
5. Postavite i zategnite mjernu šipku.

Čuvanje



UPOZORENJE



Gorivo i njegove pare izuzetno su zapaljivi i eksplozivni.
Požar ili eksplozija mogu izazvati ozbiljne opekline ili smrt.

Pri uskladištenju goriva ili uređaja s gorivom u spremniku

- Pohranite daleko od peći, kuhala, grijača vode ili drugih uređaja koji imaju inicijalizacijske plamčičke ili druge izvore paljenja jer oni mogu zapaliti pare goriva.

Sustav goriva

Gorivo može postati ustajalo ako je uskladišteno dulje od 30 dana. Ustajalo gorivo izaziva kisele i gumaste taloge u sustavu goriva ili na važnim dijelovima rasplinjača. Da gorivo ostane svježije koristite **Briggs & Stratton naprednu formulu za stabilizaciju i pripremu goriva**, koja je dostupna kao tekući dodatak uz prodaju svakog originalnog proizvoda Briggs & Stratton.

Nema potrebe za ispuštanjem benzina iz motora ako je stabilizator dodan prema uputama. Neka motor radi 2 minute kako bi se stabilizator prije skladištenja rasporedio po sustavu za gorivo.

Ako gorivo prije skladištenja nije bilo obrađeno stabilizatorom, mora se ispustiti iz motora u prikladan spremnik. Pustite motor da radi dok se ne zaustavi zbog pomanjkanja goriva. Za održavanje svježine goriva se preporučuje korištenje stabilizatora goriva u spremniku goriva.

Motorno ulje

Dok je motor još uvijek zagrijan, promijenite ulje.

Rješavanje problema

Potrebna vam je pomoć? Pođite na **BRIGGSandSTRATTON.COM** ili pozovite **1-800-233-3723** (u SAD).

Tehnički podaci

Tehnički podaci motora

Model	100000
Radni volumen	163 ccm
Otvor cilindra	68 mm
Hode klipa	45 mm
Kapacitet spremnika ulja	0,54 - 0,59 L

Tehnički podaci motora

Model	130000
Radni volumen	208 ccm
Otvor cilindra	70,02 mm
Hode klipa	54,00 mm
Kapacitet spremnika ulja	0,54 - 0,59 L

Podaci za podešavanje *

Model	100000, 130000
Zazor svječiće	0,76 mm
Moment pritezanja svječiće	20 Nm
Zračni raspor armature	0,25 - 0,36 mm
Zazor usisnog ventila	0,10 - 0,15 mm
Zazor ispušnog ventila	0,15 - 0,20 mm

* Snaga motora će se smanjiti za 3,5% na svakih 1.000 stopa (300 metara) nadmorske visine 1% za svakih 10° F (5,6° C) iznad 77° F (25° C). Rad će biti zadovoljavajući pod kutom do 15°. Pogledajte u korisničke upute radi dopuštenih radnih granica na usponima.

Najčešći servisni dijelovi ✓

Servisni dio	Broj dijela
Napredna formula za pripremu goriva i stabilizator	100117, 100120
Svječića s otpornikom (Model	491055
Dugovječna platinasta svječića	696202, 5066
Ključ za svječiću	89838, 5023
Ispitivač iskre	19368

✓ Preporučujemo vam da se obratite ovlaštenom Briggs & Stratton servisu za održavanje i servis motora i dijelova motora.

OGRANIČENO JAMSTVO

Korporacija Briggs & Stratton jamči da će za vrijeme dolje navedenog jamstvenog perioda besplatno popraviti ili zamijeniti svaki dio motora s greškom u materijalu ili izradi ili oboma. Troškove prijevoza dijelova poslanih na popravak ili zamjenu u smislu ovog jamstva mora snositi kupac. Ovo jamstvo vrijedi unutar dolje navedenog vremenskog razdoblja i pod dolje navedenim uvjetima. Radi popravka u jamstvenom roku kontaktirajte najbližega ovlaštenog servisera navedenog u karti za lociranje servisera na stranici BRIGGSandSTRATTON.com. Kupac mora stupiti u vezu s ovlaštenim servisera i omogućiti mu dostupnost proizvoda radi pregleda ili ispitivanja.

Ne postoje druga izričita jamstva. Implicirana jamstva, uključujući ona o dopuštenosti prodaje i o odgovaranju za posebnu namjenu ograničena su na dolje navedeno razdoblje jamstva ili ako to zakon dopušta, svako i sva implicirana jamstva su isključena. Odgovornost za slučajnu štetu i štetu koja iz toga proizlazi isključena je ukoliko je zakonom dopušteno. U nekim državama ili zemljama nije dopušteno ograničenje trajanja impliciranog jamstva, a u nekim državama ili zemljama nije dopušteno isključenje ili ograničenje slučajne štete ili štete koja iz toga proizlazi, tako da se možda gore navedena ograničenja i isključenja ne odnose na vas. Ovo jamstvo daje vam specifična zakonska prava, a možete imati i druga prava koja se razlikuju od države do države i od zemlje do zemlje. **

STANDARDNI UVJETI JAMSTVA * ▲

Marka/Vrsta proizvoda	Privatno korištenje	Komercijalno korištenje
Vanguard™ ■	3 godine	3 godine
Komercijalna serija za travnjake™	2 godine	2 godine
Motore koje karakterizira Dura-Bore™ košuljica od lijevanog željeza	2 godine	1 godina
Svi drugi motori Briggs & Stratton	2 godine	90 dana

* Ovo su naši standardni uvjeti jamstva, no ponekad može postojati obuhvaćenost jamstvom koja nije bila definirana u vrijeme objave ovog materijala. Ispis trenutnih uvjeta jamstva za vaš motor potražite na BRIGGSandSTRATTON.COM ili kontaktirajte ovlaštenog Briggs & Stratton servisnog predstavnika.

** U Australiji – naši proizvodi dolaze s jamstvom koje se ne može isključiti australskim zakonom o potrošačima. Imate pravo na zamjenu ili povrat vrijednosti u slučaju velikih kvarova i na nadoknadu svih drugih razložnih i predvidivih gubitaka ili štete. Također imate pravo na popravak ili zamjenu robe ako se pokaže da je roba neprihvatljive kvalitete iako se kvar ne računa velikim kvarom. U vezi servisa o u okviru jamstva, nađite najbližeg ovlaštenog servisera u našoj lokacijskoj karti s predstavnicima na BRIGGSandSTRATTON.COM, pozivom na 1300 274 447, slanjem e-pošte ili pisma na salesenquiries@briggsandstratton.com.au, Briggs & Stratton Australia Pty Ltd, 1 Moorebank Avenue, Moorebank, NSW, Australia, 2170.

▲ Jamstvo ne vrijedi za motore na opremi koja se koristi kao primarni izvor napajanja na mjestu ustanove ili za generatore u stanju pripravnosti koji se upotrebljavaju za komercijalne svrhe. Jamstvo ne vrijedi za motore koji se koriste za natjecanja, u komercijalne svrhe ili za iznajmljivanje.

■ Vanguard koji je montiran na nepokretnim generatorima: 2 godine privatne upotrebe, bez jamstva za komercijalnu upotrebu. Vanguard koji je montiran na pomoćnim vozilima: 2 godine privatne upotrebe, 2 godine komercijalne upotrebe. Vanguard s 3 cilindra i hlađenjem s tekućinom: pogledajte Briggs & Stratton 3/LC Politika jamstva za vlasnike motora.

Jamstveni period počinje danom kupovine prvog korisnika ili komercijalnog krajnjeg korisnika i traje do isteka perioda naznačenog u gornjoj tablici. Korištenje u označava pojam "privatno korištenje" znači korištenje prvog vlasnika u vlastitom kućanstvu. "Komercijalno korištenje" znači sva ostala korištenja, uključujući korištenje s komercijalnom svrhom ostvarivanja zarade ili iznajmljivanja. Jednom kada se motor podvrgne komercijalnom korištenju, nadalje će se za potrebe ovog jamstva smatrati komercijalno korištenim motorom.

Čuvajte vaš račun kao dokaz kupnje. Ako prilikom traženja usluge popravka u jamstvenom roku ne predložite dokaz o datumu prve kupovine, upotrijebit će se datum proizvodnje da bi se odredio jamstveni period. Nije potrebna registracija proizvoda kako biste ostvarili pravo na servis u okviru jamstva za proizvode tvrtke Briggs & Stratton.

O vašem jamstvu

Ovim ograničenim jamstvom obuhvaćene su samo greške u materijalu i/ili izradi, a ne zamjena ili naknada za stroj na koji se motor može montirati. Redovito održavanje, podešavanje, prilagodbe ili normalno trošenje i habanje nisu obuhvaćeni ovim jamstvom. Isto tako, jamstvo ne važi ako je serijski broj uklonjen s motora ili ako je motor pretrpio preinake ili izmjene. Ovim jamstvom nisu obuhvaćeni rabljeni, prepravljani, preprodavani i motori za pokazne uređaje. Ovim jamstvom nisu obuhvaćena oštećenja ili problemi u radu čiji uzrok je:

- 1 upotreba dijelova koji nisu originalni dijelovi tvrtke Briggs & Stratton.
- 2 rad motora s nedovoljnom količinom ili s onečišćenim uljem za podmazivanje ili s uljem za podmazivanje nepravilne gradacije
- 3 upotreba onečišćenog ili ustajalog goriva, mješavine benzina s više od 10% etanola ili zbog upotrebe alternativnih goriva kako što je ukapljeni naftni ili prirodni plin na motorima koji izvorno nisu projektirani/izrađeni za rad s takvim gorivima u tvrtki Briggs & Stratton
- 4 nečistoća koja je ušla u motor zbog nepravilnog održavanja ili ponovne montaže

- 5 udarac oštrice noža kosilice u neki tvrdi predmet, olabavljeni ili prejako zategnuti adapteri noža, rotora ili drugih elemenata spojenih na radilicu ili prezategnutost klinastih remena
- 6 pridruženi dijelovi ili sklopovi kao što su spojke, prijenosi, upravljački dijelovi uređaja itd., koje nije isporučila tvrtka Briggs & Stratton
- 7 pregrijavanje zbog pokošene trave, prljavštine i otpada, gnijezda glodavaca koji mogu dovesti do začepjenja rashladnih lamela ili područja zamašnjaka rad motora bez dovoljne ventilacije
- 8 prekomjerne vibracije zbog prekoračenja brzine, olabavljenih nosača motora, olabavljenih ili nebalansiranih noževa ili rotora ili nepropisnog načina povezivanja dijelova opreme s vratilom motora
- 9 neprimjerena upotreba, pomanjkanje redovitog održavanja, otprema, rukovanje ili skladištenje opreme ili nepropisna montaža motora.

Jamstveni servis dostupan je jedino putem mreže ovlaštenih servisnih predstavnika tvrtke Briggs & Stratton. Pronađite vama najbližeg servisnog predstavnika u našoj lokacijskoj karti na stranici BRIGGSandSTRATTON.COM ili nazovite broj 1-800-233-3723 (u SAD-u).

Általános információ

Biztonsági tudnivalókat tartalmaz ezen útmutató, hogy felhívja a figyelmet a motorokhoz kapcsolódó veszélyekre és kockázatokra, illetve ezek elkerülésének módzataira. A motor helyes gondozására és használatára vonatkozó útmutatásokat is tartalmaz. Mivel a Briggs & Stratton Corporation nem feltétlenül tudja, milyen berendezést fog ez a motor hajtani, fontos, hogy elolvassa és megértse ezen, valamint a motor által meghajtott berendezésre vonatkozó útmutatásokat. **Későbbi utánanézés céljából őrizze meg ezen eredeti útmutatásokat.**

Pótalkatrészek beszerzéséhez vagy műszaki támogatáshoz alább jegyezze fel a motor modellt, típus és kódszámát a vásárlás időpontjával együtt. Ezen számok a motorján találhatóak (lásd a **Funkciók és kezelőszervek** című oldalt).

Vásárlás dátuma: _____

HH/NN/ÉÉÉÉ

Motor modell: _____

Modell:

Típus:

Kódszám:

Névleges teljesítmények: A bruttó névleges teljesítmény feltüntetése egyedi benzinmotor modellek esetében az SAE (Autómérnökök Egyesülete) J1940 Kisméretű motorok teljesítmény és nyomaték szabvány előírásainak megfelelően történik, továbbá a besorolása összhangban van az SAE J1995 szabvánnyal is. 2600 percnkénti fordulatszámon történt a nyomatékértékek meghatározása olyan motorok esetében, melyeknél fel van tüntetve a percnkénti fordulatszám, míg 3060 percnkénti fordulatszámon minden más esetben; 3600 percnkénti fordulatszámnál kerültek a löperő értékek meghatározásra. A www.BRIGGSandSTRATTON.COM webhelyen tekinthetők meg bruttó teljesítmény görbék. A nettó teljesítményértékeket a felszerelt kipufogóval és a levegőszűrővel, míg a bruttó teljesítményértékeket e kiegészítő elemek nélkül gyűjtötték. A tényleges bruttó névleges teljesítmény magasabb lesz, mint a nettó teljesítmény, melyet többek között, a környezeti feltételek, és a motor és motor közötti különbségek befolyásolnak. Adva van a termékek széles választéka, melyekben a motorokat használják, így előfordulhat, hogy a benzinmotor nem adja le a névleges teljesítményt, amikor egy adott motoros berendezésben használják. Ezen eltérés többféle tényezőre vezethető vissza beleértve, de nem korlátozva a részegységekre (levegőszűrő, kipufogó, adagoló, hűtés, porlasztó, üzemanyag-szivattyú, stb.), alkalmazási kötöttségekre, üzemeltetés helyi körülményeire (hőmérséklet, páratartalom, magasság), és a motor és motor közötti különbségekre. A gyártási és kapacitási korlátok miatt, a Briggs & Stratton nagyobb névleges teljesítményű motorral helyettesíthet egy motort.

Kezelő biztonsága

BIZTONSÁGI ÉS VEZÉRLÉSI JELZÉSEK



Tűz



Mozgó alkatrészek



Olaj



Mérgező füstök



Lassú



Gyors



Leállítás



Robbanás



Áramütés



Üzemanyag



Szívató



Be Ki



Üzemanyag elzárás



Visszarúgás



Viseljen szemvédő eszközt



Veszélyes vegyi anyag



Olvassa el az útmutatót





Forró felület



Fagyási sérülés

A biztonságra figyelmeztető jel  olyan kockázatokra vonatkozó biztonsági információkat jelez, melyek személyi sérüléseket okozhatnak. A figyelemfelhívó szó (VESZÉLY, FIGYELMEZTETÉS vagy FIGYELEM) a figyelmeztető jelzettel együtt használatos annak jelzésére, hogy a mekkora a lehetséges sérülés valószínűsége és súlyossága. Továbbá egy kockázati jel is használatos a kockázat jellegének feltüntetésére.

 **VEZÉLY** egy kockázatot jelez, aminek ha nem kerül el **halál vagy súlyos sérülés a következménye.**

 **FIGYELMEZTETÉS** egy kockázatot jelez, aminek ha nem kerül el, **halál vagy súlyos sérülés a következménye.**

 **FIGYELEM** egy olyan kockázatot jelez, melynek ha nem kerül el, **kiseb vagy közepes sérülés lehet a következménye.**

MEGJEGYZÉS olyan körülményt jelez, melynek **következménye a termék károsodása lehet.**



FIGYELMEZTETÉS

E termék bizonyos alkatrészei és a velük kapcsolatos tartozékok olyan vegyszereket tartalmaznak, melyeket Kalifornia Államban rákkeltőknek, születési rendellenességeket okozóknak és a reprodukív rendszerre káros hatásúnak ismernek. Mosson kezét a velük való érintkezés után.



FIGYELMEZTETÉS

Ennek a terméknek a motor kipufogógázai Kalifornia állam hatóságai előtt ismert olyan anyagokat tartalmaznak, amelyek rákot, születési rendellenességeket vagy egyéb a szaporodást befolyásoló ártalmat okoznak.



FIGYELMEZTETÉS

Nem tervezték a következő célokra, és nem is használhatóak ezekre a Briggs & Stratton motorok: funkkartok; gokartok; gyermek, szabadidős vagy sport terepjárók (ATV); motorkerékpárok; légpárnás járművek; repülőgépek; vagy a Briggs & Stratton által nem támogatott versenyeken használt járművek. Versenysport termékekre vonatkozó további információért a www.briggsracing.com weboldalt nézze meg. Szabadidős és kétszemélyes terepjárókban való használatl kapcsolatosan forduljon a Briggs & Stratton Motor alkalmazási központjához, 1-866-927-3349. Súlyos sérülést vagy halált okozhat a nem megfelelő motorhasználat.

MEGJEGYZÉS: Ezt a motort a Briggs & Stratton olaj nélkül szállítja. A motor indítása előtt, ezen útmutató útmutatásai szerint töltsön be olajat. Ha olaj nélkül indítja el a motort, akkor a motor javíthatatlanul károsodást szenved, és nem esik a garancia hatálya alá.



FIGYELMEZTETÉS



Az üzemanyag és gőzei rendkívül gyúlékony és robbanásveszélyes anyagok.



A tűz vagy a robbanás komoly égési sérüléseket vagy halált okozhat.

Üzemanyag betöltések

- Állítsa le a motort és hagyja legalább 2 percig hűlni, mielőtt leveszi az üzemanyagtartály-sapkát.
- Az üzemanyagtartályt szabadban vagy jól szellőző helyen töltsse fel.
- Ne töltsse túl az üzemanyagtartályt. A benzin tágulásának lehetővé tételére ne töltsse az üzemanyagtartály nyakának alja fölé.
- Az üzemanyagot szikráktól, nyílt lángtól, őrlángtól, hőtől és más gyújtószerkezettől tartsa távol.
- Ellenőrizze az üzemanyagvezetékeket, a tankot, a sapkát és az illesztéseket repedések vagy szivárgások szempontjából. Ha szükséges, cserélje ki ezeket.
- Ha kifolyik az üzemanyag, várjon a motor indítása előtt, amíg elpárolog.

Motor indításakor

- Bizonyosodjon meg arról, hogy a gyújtógyertya, a kipufogódob, az üzemanyagtartály sapkája és a levegőszűrő (ha be van szerelve) a helyén van-e és rögzítve van-e.
- Ne indítózson, ha a gyújtógyertya nincs a helyén.
- Ha a porlasztó túlfolyik, akkor állítsa a szívatót (ha be van szerelve) OPEN (NYITVA)/RUN (MŰKÖDÉS) állásba, a gázsabályozót (ha be van szerelve) állítsa FAST (GYORS) állásba és indítózson, amíg a motor be nem indul.

Berendezés működésekor

- Ne döntse meg annyira a motort vagy a berendezést, hogy az üzemanyag kilötytenését okozza.
- A motort ne a porlasztó szívatásával állítsa le.
- Soha ne indítsa úgy a motort, hogy ki van szerelve a levegőszűrő szerelvény (ha be van szerelve) vagy a levegőszűrő (ha be van szerelve).

Olajcsere esetén

- Ha az olajat a felső olajbetöltő csövön keresztül engedi le, akkor az üzemanyagtartálynak üresnek kell lennie, ellenkező esetben kifolyhat az üzemanyag és tüzet vagy robbanást okoz.

Az egység megdöntése karbantartáshoz

- Ha olyan karbantartást végez, mely az egység megdöntését igényli, akkor az üzemanyagtartálynak üresnek kell lennie ellenkező esetben kifolyhat az üzemanyag és tüzet vagy robbanást okoz.

Berendezés szállításakor

- ÜRES üzemanyagtartállyal vagy KI állásban lévő elzárószeleppel szállítsa.

Üzemanyag vagy olyan berendezés tárolása, amelynek üzemanyagtartályában üzemanyag van.

- Kazánoktól, tűzhelyektől, vízmelegítőtől vagy más olyan berendezésektől távol helyezze el, amelyek gyújtólánggal vagy gyújtószerkezettel vannak ellátva távol tárolja, mivel ezek meggyújthatják az üzemanyag kipárolgást.



FIGYELMEZTETÉS



A motor indítása szikrázást okoz.



A szikrázás gyúlékony gázok közelében azok meggyulladását eredményezheti.



Ennek robbanás és tűz lehet az eredménye.

- Ha a környezetben földgáz vagy cseppfolyósított petróleum-alapú gáz szivárgás történik, akkor ne indítsa el a motort.
- Ne alkalmazzon nyomás alatt lévő hidegindítókat, mert a gőzök gyúlékonyak.



FIGYELMEZTETÉS



A járó motorok hőt termelnek. A motor alkatrészek, különösképpen a kipufogódob rendkívül felforrósodnak.



Ha hozzáérnek, komoly égési sérülések keletkezhetnek.



A gyúlékony hulladék, pl. lomb, fű, cserje stb. meggyulladhatnak.

- Hagyja lehűlni a kipufogódobot, a motorhengert és a bordákat, mielőtt hozzáér.
- Az összegyűlt hulladékot távolítsa el a hangtompító környékéről és a henger környezetéből.
- A Kaliforniai közösségi erőforrás törvény 4442. szakasza megsértésének számít, ha erdővel, bokrokkal vagy gyepvel borított földterületen a motort úgy használják vagy működtetik, hogy kipufogórendszer nincs ténylegesen üzemképes állapotban lévő, a 4442 szakaszban meghatározott, szikrafogóval felszerelve. Más államok vagy a szövetségi törvényei hasonló törvényeket tartalmazhatnak. Lépjen kapcsolatba az eredeti gyártóval, kiskereskedővel vagy viszonteladóval e motor kipufogórendszeréhez meghatározott szikrafogó beszerzése érdekében.



FIGYELMEZTETÉS



MÉRGEZŐ GÁZ VESZÉLYE. Szénmonoxidot, egy olyan mérgező gázt tartalmaz a kipufogógáz, mely percek alatt képes ölni. NEM érzékelhető szaglással vagy más érzékszervvel. Attól, hogy nem érzí a kipufogógáz szagát, még ki lehet téve a szénmonoxid gáz által előidézett veszélynek. Ha hányingert, szédülést vagy gyengeséget kezd érezni e termék használata során, akkor állítsa le, és AZONNAL menjen szabad levegőre. Forduljon orvoshoz. Előfordulhat, hogy szénmonoxid mérgezése van.

- KIZÁRÓLAG ablakoktól, ajtóktól és szellőzőnyílásoktól távol, a szabadban működtesse e terméket, hogy csökkentse a szénmonoxid gáz felgyülemeléséből és esetlegesen emberi tartózkodásra szolgáló hely felé áramlásából származó veszélyt.
- A gyártó utasításainak megfelelően végezze az elemes működtetésű vagy hálózati táplálású szénmonoxid riasztó beszerelését. A füstérzékelők nem érzékelik a szénmonoxid gázt.
- NE működtesse e terméket lakásokban, garázsokban, alagsorokban, kúszóterekben, fészerekben, vagy más részben zárt helyeken még akkor sem, ha a szellőztetéshez ventilátorokat használ vagy kinyitja az ajtókat és ablakokat. Gyorsan felgyülemlik a szénmonoxid az ilyen helyeken, és még a termék kikapcsolása után is órákig megmarad.
- MINDIG a hátszél irányába ill. úgy fordítsa e terméket, hogy ne áramoljon emberi tartózkodásra szolgáló hely felé a kipufogógáz.



FIGYELMEZTETÉS



A berántózsínór gyors visszahúzása (visszarúgás) a kezét és a karját gyorsabban húzza a motor felé, mint ahogy azt engedni tudja.

Csonttörés, roncsolás, rándulás vagy ficam lehet az eredménye.

- A motor indításakor lassan húzza a berántózsínórt, amíg ellenállást nem érez, majd a visszarágás elkerülésére gyorsan rántsa meg.
- A motor indítása előtt távolítsa el minden külső berendezést/motorterhelést.
- A berendezés közvetlenül rákapcsolt alkatrészeit, mint lapátokat, járókerekeket, ékszíjtárcsákat, lánckerekeket, stb. biztonságosan rögzíteni kell.



FIGYELMEZTETÉS



A forgó alkatrészek érintkezésbe kerülhetnek a kézzel, lábbal, hajjal, ruházattal és más, a testen viselt tárgyakkal, vagy beleakadhatnak azokba.

Ennek balesetből eredő amputáció vagy súlyos bősérülés lehet az eredménye.

- A berendezés működtetések a védőberendezéseknek a helyükön kell lenniük.
- Forgó alkatrészekről tartsa távol kezeit és lábait.
- A hosszú hajat kösse fel, és vegye le az ékszereket.
- Ne viseljen bő ruhát, lógó húzószínórokat, vagy olyan ruhadarabokat, amelyeket a gép elkaphat.



FIGYELMEZTETÉS



Véletlen szikraképződés tüzet vagy áramütést okozhat.

A véletlen indítás balesetből eredő amputációt vagy zúzott sebeket okozhat.



Tűzveszély



Beállítások vagy javítások végzése előtt:

- Bontsa a gyújtógyertya vezetékének csatlakozását, és tartsa távol a gyújtógyertyától.
- Bontsa az akkumulátor csatlakozását a negatív pólusnál (csak elektromos indítással rendelkező motorok esetében.)
- Csak megfelelő szerszámokat használjon.
- Ne piszkálja a szabályozó rugót, összekötéseket vagy más alkatrészeket a motor sebességének növelése érdekében.
- Ugyanolyan kivételnek kell a pótalkatrészeknek lenniük, és ugyanarra a helyre kell beszerelni azokat, mint az eredeti alkatrészeket. Lehet, hogy más alkatrészek nem teljesítenek olyan jól, károsodhat az egység és sérülés lehet az eredménye.
- Ne üsse meg a lendkereket kalapáccsal vagy egyéb kemény tárggyal, mivel a lendkerék később működés közben összetörhet.

Gyújtás ellenőrzésekor:

- Jóváhagyott gyújtógyertya tesztet használjon.
- Ne ellenőrizze a gyújtást, amikor a gyújtógyertya nincs a helyén.

Funkciók és kezelőszervek

Hasonlítsa össze az ábrát **1** a motorjával, hogy megismerkedjen a különböző funkciók és kezelőszervek elhelyezésével.

- A. Motorszám
Modell Típus Kódszám
- B. Gyújtógyertya
- C. Szívató
- D. Indító befecskendező szivattyú
- E. Üzemanyag-elzáró csap
- F. Berántózsínór fogantyúja
- G. Ujjvédő
- H. Üzemanyagtartály és sapka
- I. Olajsztintjelző pálca/Olajbetöltő nyílás
- J. Olajleeresztő csavar
- K. Kipufogódob
Kipufogódob védőrács (külön rendelhető)
Kipufogódob terelőcsöve
- L. Biztonsági kulcs (külön rendelhető) *
- M. Elektromos indítás nyomógombja
- N. Hálózati kábel csatlakozóját – 120 Volt
- O. Hálózati kábel csatlakozóját – 230 Volt
- P. Elektromos önindító
- Q. Gázkar (külön rendelhető) *
- R. Indítókulcs (külön rendelhető) *

* Egyes motorok és berendezések távvezérlővel vannak ellátva. A távvezérlő helyének és működésének ismertetését a berendezés útmutatójában találja meg.

Működés

Olajtérfogat (lásd a **Műszaki jellemzők** című részt)

Ajánlott olajminőségek

A legjobb teljesítmény elérésére ajánljuk a Briggs & Stratton jótállási bizonylattal rendelkező olajakat. Más jó minőségű detergenstartalmú kenőolajok akkor használhatóak, ha teljesítményszint besorolásuk SF, SG, SH, SJ vagy nagyobb. Ne használjon adalékokat.

A környezeti hőmérséklet határozza meg a motor számára a megfelelő olaj viszkozitását. A feltételezett külső hőmérsékleti tartománynak leginkább megfelelő viszkozitás kiválasztására használja a diagramot.

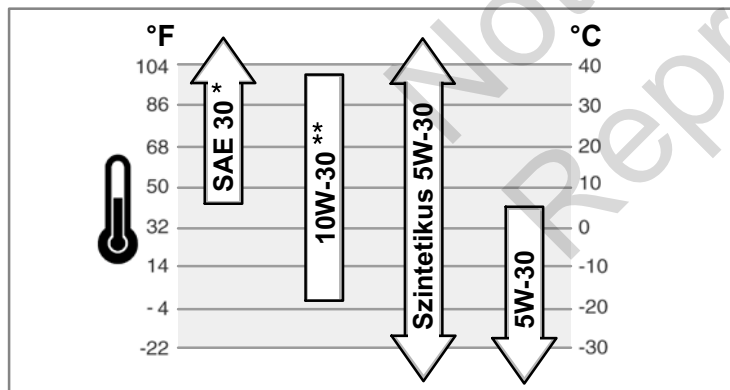

* 40°F (4°C) alatt az SAE 30 használata nehéz indítást okoz.

** 80°F (27°C) felett a 10W-30 használata megnövekedett olajfogyasztást okoz. Gyakrabban ellenőrizze az olajsztintet.

Ellenőrzés menete/olaj betöltése - ábra **2** **3**

Olaj betöltése és ellenőrzése előtt

- Állítsa vízszintes helyzetbe a motort.
- Az olajbetöltő területet tisztítsa meg a portól.

Rövid olajsztintjelző pálccal rendelkező modellek (ábra 2)

1. Vegye ki az olajsztintjelző pálcat (C), és törölje le egy tiszta kendővel.
2. Tegye be, de ne csavarozza be az olajsztintjelző pálcat. Az olajsztintjelző pálcan az olajsztintnek a FULL (TELE) jelzésnél (D) kell lennie.
3. Az olaj betöltéséhez, lassan öntse az olajat a motor olajbetöltő nyílásába (B). A túlfolyási pontig töltsen fel.
4. Tegye vissza, és húzza meg az olajsztintjelző pálcat.

Lapos végű olajsztintjelző pálccal rendelkező modellek (ábra 3)

1. Vegye ki az olajsztintjelző pálcat (A), és törölje le egy tiszta kendővel.
2. Tegye vissza, és húzza meg az olajsztintjelző pálcat.
3. Vegye ki az olajsztintjelző pálcat, és ellenőrizze az olajsztintet. Az olajsztintjelző pálca tele jelzésének (B) a tetején kell lennie.
4. Az olaj betöltéséhez, lassan öntse az olajat a motor olajbetöltő nyílásába (C). **Ne töltsen túl.** Az olaj betöltése után várjon egy percig, majd ellenőrizze az olajsztintet.
5. Tegye vissza, és húzza meg az olajsztintjelző pálcat.

Alacsony olajsztintet figyelő védőrendszer (ha be van szerelve)

Egyes motorok alacsony olajsztint érzékelőkkel vannak ellátva. Ha alacsony az olajsztint, akkor az érzékelő bekapcsolja a figyelmeztető lámpát, és leállítja a motort. Állítsa le a motort, és a motor újraindítása előtt a következő lépéseket végezze el.

- Ellenőrizze, hogy szintben van-e a motor.
- Ellenőrizze az olajsztintet. Lásd az **Olaj ellenőrzése/betöltése** című részt.
- Ha alacsony az olajsztint, akkor végezze el a megfelelő mennyiségű olaj utántöltését. Indítsa be a motort, és ellenőrizze, hogy nem világít-e a figyelmeztető lámpa (ha be van szerelve).
- Ha nem alacsony az olajsztint, akkor **ne indítsa be** a motort. Az olajellátás probléma kijavítására forduljon egy Hivatalos Briggs & Stratton szervizállomáshoz.

Ajánlott üzemanyag-minőségek

Az üzemanyagnak meg kell felelnie a követelményeknek:

- Tiszta, friss, ólommentes benzin.
- Minimális 87 oktánszám/87 AKI (91 RON). Nagy magasságban való működtetésnél, lásd alább.
- Maximum 10% etanolt (gázohol) tartalmazó benzin használható.

FIGYELEM: Ne használjon jóváhagyással nem rendelkező benzinfajtákat, mint E15 és E85. Ne keverjen olajat a benzinbe, illetve ne módosítsa a motort, hogy más üzemanyagokkal működjön. Olyan károkat okoz a jóvá nem hagyott üzemanyagok használata, melyekre nem terjed ki a garancia.

Az üzemanyag-ellátó rendszer kátránylerakódás elleni védelmére keverjen üzemanyag stabilizátort adalékot az üzemanyagba. Lásd **Tárolás**. Nem minden üzemanyag egyforma. Ha teljesítményproblémák jelentkeznek, akkor cseréljen üzemanyag-forgalmazót vagy cseréljen márkát. Ez a motor benzinnel történő működésre lett tanúsítva. A károsanyag-kibocsátást szabályozó rendszer EM (Motoron eszközölt módosítások).

Nagy magasságban történő használat

5 000 láb (1 524 méter) feletti magasságokban, minimum 85-ös oktánszámú/85 AKI (89 RON) benzin használható.

A karburátoros motorok esetén nagy magasság számára megfelelő beállítás elvégzése szükséges a kibocsátási megfelelőség megőrzése érdekében. E beállítás nélküli üzemeltetésnél kisebb teljesítmény, nagyobb üzemanyag-fogyasztás és káros-anyag kibocsátás. Forduljon a Briggs & Stratton hivatalos szervizéhez a nagy magasság számára megfelelő beállítás elvégzésének érdekében. Nem ajánlott a 762 méter (2 500 láb) alatti magasságban a nagy magasság számára megfelelő beállítással való üzemeltetés.

Az elektronikus üzemanyag-befecskendezés (EFI) motoroknál szükségtelen a nagy magasság számára megfelelő beállítás elvégzése.

Üzemanyag betöltése - ábra **4**



FIGYELMEZTETÉS



Az üzemanyag és gőzei rendkívül gyúlékony és robbanásveszélyes anyagok.



A tűz vagy a robbanás komoly égési sérüléseket vagy halált okozhat.

Üzemanyag betöltésekor

- Állítsa le a motort és hagyja legalább 2 percig hűlni, mielőtt leveszi az üzemanyagtartály-sapkát.
- Az üzemanyagtartályt szabadban vagy jól szellőző helyen töltsen fel.
- Ne töltsen túl az üzemanyagtartályt. A benzin tágulásának lehetővé tételére ne töltsen az üzemanyagtartály nyakának alja fölé.
- Az üzemanyagot szikrától, nyílt lángtól, őr lángtól, hőtől és más gyújtószervezettől tartsa távol.
- Ellenőrizze az üzemanyagvezetékeket, a tankot, a sapkát és az illesztéseket repedések vagy szivárgások szempontjából. Ha szükséges, cserélje ki ezeket.
- Ha kifolyik az üzemanyag, várjon a motor indítása előtt, amíg elpárolog.

1. A szennyeződéstől és nyusedéktől tisztítsa meg az üzemanyagtartály-sapkát környezetét. Vegye le az üzemanyagtartály-sapkát (A, 4 ábra).
2. Töltsen fel benzinnel az üzemanyagtartályt (B). A benzin tágulásának lehetővé tételére ne töltsen az üzemanyagtartály nyakának alja fölé (C).
3. Tegye vissza az üzemanyagtartály-sapkát.

A motor elindítása - ábra 5 6



FIGYELMEZTETÉS



A berántózsínór gyors visszahúzása (visszarúgás) a kezét és a karját gyorsabban húzza a motor felé, mint ahogy azt engedni tudja.

Csonttörés, roncsolás, rándulás vagy ficam lehet az eredménye.

- A motor indításakor lassan húzza a berántózsínórt, amíg ellenállást nem érez, majd a visszarúgás elkerülésére gyorsan rántsa meg.
- A motor indítása előtt távolítsa el minden külső berendezést/motorterhelést.
- A berendezés közvetlenül rákapcsolt alkatrészeit, mint lapátokat, járókerekeket, ékszíjtárcsákat, lánckerekeket, stb. biztonságosan rögzíteni kell.



FIGYELMEZTETÉS



Az üzemanyag és gőzei rendkívül gyúlékony és robbanásveszélyes anyagok.



A tűz vagy a robbanás komoly égési sérüléseket vagy halált okozhat.

Motor indításakor

- Bizonyosodjon meg arról, hogy a gyújtógyertya, a kipufogódob, az üzemanyagtartály sapkája és a levegőszűrő (ha be van szerelve) a helyén van-e és rögzítve van-e.
- Ne indítózzon, ha a gyújtógyertya nincs a helyén.
- Ha a porlasztó túlfolyik, akkor állítsa a szivatót (ha be van szerelve) OPEN (NYITVA)/RUN (MŰKÖDÉS) állásba, a gázsabályozót (ha be van szerelve) állítsa FAST (GYORS) állásba és indítózzon, amíg a motor be nem indul.



FIGYELMEZTETÉS



MÉRGEZŐ GÁZ VESZÉLYE. Szénmonoxidot, egy olyan mérgező gázt tartalmaz a kipufogógáz, mely percek alatt képes ölni. NEM érzékelhető szaglással vagy más érzékszervvel. Attól, hogy nem érzi a kipufogógáz szagát, még ki lehet téve a szénmonoxid gáz által előidézett veszélynek. Ha hányingert, szédülést vagy gyengeséget kezd érezni e termék használata során, akkor állítsa le, és AZONNAL menjen szabad levegőre. Forduljon orvoshoz. Előfordulhat, hogy szénmonoxid mérgezése van.

- KIZÁRÓLAG ablakoktól, ajtóktól és szellőzőnyílásoktól távol, a szabadban működtesse e terméket, hogy csökkentse a szénmonoxid gáz felgyülemeléséből és esetlegesen emberi tartózkodásra szolgáló hely felé áramlásából származó veszélyt.
- A gyártó utasításainak megfelelően végezze az elemes működtetésű vagy hálózati táplálású szénmonoxid riasztó beszerelését. A füstérzékelők nem érzékelik a szénmonoxid gázt.
- NE működtesse e terméket lakásokban, garázsokban, alagsorokban, kúszótérben, fészerekben, vagy más részben zárt helyeken még akkor sem, ha a szellőztetéshez ventilátorokat használ vagy kinyitja az ajtókat és ablakokat. Gyorsan felgyülemlik a szénmonoxid az ilyen helyeken, és még a termék kikapcsolása után is órákig megmarad.
- MINDIG a hátszél irányába ill. úgy fordítsa e terméket, hogy ne áramoljon emberi tartózkodásra szolgáló hely felé a kipufogógáz.



FIGYELMEZTETÉS



Véletlen szikraképződés tüzet vagy áramütést okozhat.



A véletlen indítás balesetből eredő amputációt vagy zúzott sebeket okozhat.



Tűzveszély





- 3 eres hosszabbítókábel használjon.
- A hosszabbítókábel először az elektromos önindító csatlakozójához csatlakoztassa, majd a fali csatlakozóaljzathoz. Ha további hosszabbítókábel szükséges, akkor 3 eres kábelt használjon.
- Amennyiben a vezeték megsérül, a veszélyek elkerülése érdekében kizárólag a gyártó, szervizállomása vagy hasonlóan képzett szakember cserélheti le.

MEGJEGYZÉS: Ezt a motort a Briggs & Stratton olaj nélkül szállítja. A motor indítása előtt, ezen útmutató útmutatásai szerint töltsön be olajat. Ha olaj nélkül indítja el a

motort, akkor a motor javíthatatlanul károsodást szenved, és nem esik a garancia hatálya alá.

Megjegyzés: Egyes motorok és berendezések távvezérlővel vannak ellátva. A távvezérlő helyének és működésének ismertetését a berendezés útmutatójában találja meg.

1. Ellenőrizze az olajszintet. Lásd **Olaj ellenőrzése/Olaj betöltése** című részeket.
2. Ellenőrizze, hogy a berendezés meghajtás kezelőszervei, ha vannak, ki vannak-kapcsolva.
3. A gázsabályozó kart (B), ha be van szerelve, mozgassa a gyors  helyzetbe (ábra 5). A motort a gázsabályozó kar gyors helyzetbe állításával működtesse.
4. Fordítsa az üzemanyag-elzáró csapot (A), ha be van szerelve, a be helyzetbe (ábra 5).
5. Dugja be a kulcsot (C), ha a kulcsos kapcsoló be van szerelve, majd fordítsa a be/indítás  helyzetbe.
vagy
Nyomja be a biztonsági gombot (D), ha be van szerelve.
6. A szivató forgatógombot (J) fordítsa szivátás  helyzetbe.
Megjegyzés: Meleg motor újraindításánál általában szükségtelen a szivatózás.
7. Kétszer nyomja meg az indító befecskendező szivattyút (F). Lásd ábra 5.
Megjegyzés: Meleg motor újraindításánál általában szükségtelen a szivatózás.
8. **Rugóerős indító:** Erősen tartsa a berántózsínór fogantyúját (G, ábra 5). Lassan addig húzza a berántózsínórt, amíg ellenállást nem érez, majd hirtelen rántsa meg.
MEGJEGYZÉS: Ha a motor több kísérlet után sem indul, akkor keresse fel a forduljon a helyi viszonteladóhoz vagy **BRIGGSandSTRATTON.COM** or call **1-800-233-3723** (az Amerikai Egyesült Államokban) útján elérhető vevőszolgálathoz.



FIGYELMEZTETÉS: A berántózsínór gyors visszahúzása

(visszarúgás) a kezét és a karját gyorsabban húzza a motor felé, mint ahogy azt engedni tudja. Törött csontok, törések, roncsolások vagy ficamok a következményei. A motor indításakor lassan húzza meg a zsínórt addig, amíg ellenállást nem érez, majd gyorsan rántsa meg, hogy elkerülje a visszarúgást.

9. **Elektromos indítás:** A hosszabbítókábel először az elektromos önindító csatlakozójához (H, 120 Volt) vagy (K, 230 Volt) csatlakoztassa, majd a fali csatlakozóaljzathoz. Lásd ábra 6. Ha további hosszabbítókábel szükséges, akkor kizárólag 3 eres, földelt hosszabbítókábel használjon.



FIGYELMEZTETÉS: Amennyiben a hosszabbítóvezeték megsérül, a veszélyek elkerülése érdekében kizárólag a gyártó, szervizállomása vagy hasonlóan képzett szakember cserélheti le.

10. **Elektromos indítás:** Nyomja le a nyomógombot (I). Miután elindult a motor először a fali csatlakozóaljzathoz bontsa a hosszabbítókábel csatlakozását, majd hálózati kábel csatlakozójánál (H, K).

MEGJEGYZÉS: Ha a motor több kísérlet után sem indul, akkor keresse fel a forduljon a helyi viszonteladóhoz vagy **BRIGGSandSTRATTON.COM** or call **1-800-233-3723** (az Amerikai Egyesült Államokban) útján elérhető vevőszolgálathoz.

MEGJEGYZÉS: Az önindító élettartamának növelésére rövid indítási ciklusokat használjon (maximum öt másodperc). Két indítási ciklus között várjon egy percet.

11. Néhány percre engedje melegedni a motort. Majd a szivatókart lassan mozgassa működés  állásba.

A motor leállítása - ábra 5



FIGYELMEZTETÉS



Az üzemanyag és gőzei rendkívül gyúlékony és robbanásveszélyes anyagok.



A tűz vagy a robbanás komoly égési sérüléseket vagy halált okozhat.

- A motort ne a porlasztó szivátásával állítsa le.

1. Fordítsa a kulcsot (C), ha a kulcsos kapcsoló be van szerelve, a ki  helyzetbe (5 ábra).

vagy

Húzza ki a biztonsági gombot (D), ha be van szerelve.

2. Vegye ki a kulcsot (C, D). Gyermekek által el nem érhető helyen tartsa a kulcsot.
3. Miután leállt a motor, fordítsa elzárt helyzetbe az üzemanyag-elzáró csapot (A).

Karbantartás

Javasoljuk, hogy a motor és motor alkatrészek bármely karbantartását és szervizelését Hivatalos Briggs & Stratton szervizállomáson végeztesse.

MEGJEGYZÉS: Minden alkatrésznek, melyet ebbe a motorba építettek a helyén kell maradnia a megfelelő működés érdekében.



FIGYELMEZTETÉS: Ha olyan karbantartást végez, mely az egység megdöntését igényli, akkor az üzemanyagtartálynak üresnek kell lennie ellenkező esetben kifolyhat az üzemanyag és tüzet vagy robbanást okoz.

Károsanyag-kibocsátás

A károsanyag-kibocsátást szabályozó eszközök és rendszerek karbantartását, cseréjét és javítását szervizben bármely motorjavító szerviz vagy szerelő szakember elvégezheti. Azonban, ha a Briggs & Stratton garanciális feltételei és rendelkezései szerinti "térítésmentes" javítást szeretne kapni, akkor az ilyen szervizelését a gyár hivatalos szolgáltatójának kell végeznie. Lásd a Károsanyag-kibocsátás garancia.



FIGYELMEZTETÉS



Véletlen szikraképződés tüzet vagy áramütést okozhat.
A véletlen indítás balesetből eredő amputációt vagy zúzott sebeket okozhat.
Tűzveszély

Beállítások vagy javítások végzése előtt:

- Bontsa a gyújtógyertya vezetékének csatlakozását, és tartsa távol a gyújtógyertyától.
- Bontsa az akkumulátor csatlakozását a negatív pólusnál (csak elektromos indítással rendelkező motorok esetében.)
- Csak megfelelő szerszámokat használjon.
- Ne piszkálja a szabályozó rugót, összekapcsolásokat vagy más alkatrészeket a motor sebességének növelése érdekében.
- Ugyanolyan kivételnek kell a pótalkatrészeknek lenniük, és ugyanarra a helyre kell beszerelni azokat, mint az eredeti alkatrészeket. Lehet, hogy más alkatrészek nem teljesítenek olyan jól, károsodhat az egység és sérülés lehet az eredménye.
- Ne üsse meg a lendkereket kalapáccsal vagy egyéb kemény tárggyal, mivel a lendkerék később működés közben összetörhet.

Gyújtás ellenőrzésekor:

- Jóváhagyott gyújtógyertya tesztet használjon.
- Ne ellenőrizze a gyújtást, amikor a gyújtógyertya nincs a helyén.

Karbantartási táblázat

Első 5 üzemóra
<ul style="list-style-type: none">Olajcsere
8 üzemóránként vagy naponta
<ul style="list-style-type: none">Ellenőrizze az olajszintet.
Minden 50 óra vagy évente
<ul style="list-style-type: none">Cseréljen motorolajatEllenőrizze a kipufogódobot és a kipufogódob védőburkolatát
Évente
<ul style="list-style-type: none">Cserélje ki a gyújtógyertyátEllenőrizze a szelephézagot *

* Nem szükséges, hacsak motorteljesítmény problémákat nem észlelt.

A porlasztó és a motorfordulatszám beállítása

Sohase végezzen porlasztó vagy motorfordulatszám beállítást. Gyárilag úgy állították be a porlasztót, hogy az hatékonyan működjön a leggyakrabban előforduló feltételek között. Ne piszkálja a szabályozórugót, összekapcsoló szerkezeteket vagy más alkatrészeket a motorfordulatszám változtatására. Ha bármiféle beállítás szükséges, akkor az elvégzéséért forduljon egy Hivatalos Briggs & Stratton szakszervizhez.

MEGJEGYZÉS: Berendezésbe történő szerelés esetén a berendezés gyártója megadja a maximális motorfordulatszámot. **Ne lépje túl** e fordulatszámot. Ha nem biztos abban, hogy mi a berendezés maximális fordulatszám, vagy mi a gyárilag beállított motorfordulatszám, akkor segítségért forduljon egy Hivatalos Briggs & Stratton szervizközponthoz. A berendezés biztonságos és megfelelő működése érdekében kizárólag szakképzett szerviztechnikus végezze motorfordulatszám beállítását.

A gyújtógyertya cseréje - ábra 7

(A, ábra 7) Résmérővel (B) ellenőrizze a hézagot. Ha szükséges, akkor állítsa vissza a hézagot. Szerelje be és az ajánlott nyomattékkal húzza meg a gyújtógyertyát. Hézag beállításához vagy a nyomattékhoz lásd a **Műszaki jellemzők** részt.

Megjegyzés: Egyes helyeken, a helyi törvények megkívánják az ellenállással szerelt gyújtógyertya használatát a zavarójelek elnyomása végett. Ha ez a motor eredetileg is előtét ellenállással szerelt gyújtógyertyával volt ellátva, csakis az azonos típusút használja csere esetén.

Ellenőrizze a kipufogódobot és a szikrafogót - ábra 8



FIGYELMEZTETÉS



A járó motorok hőt termelnek. A motor alkatrészek, különösképpen a kipufogódob rendkívül felforrósodnak.

Ha hozzáérnek, komoly égési sérülések keletkezhetnek.



A gyúlékony nyesedék, pl. lomb, fű, cserje stb. meggyulladhatnak.

- Hagyja lehűlni a kipufogódobot, a motorhengert és a bordákat, mielőtt hozzáér.
- Az összegyűlt nyesedéket távolítsa el a kipufogódob környékéről és a henger környezetéből.
- Kalifornia állam közvagyonra vonatkozó törvénykönyvének 4442. cikkelye megsértése, ha a motort erdővel, cserjével vagy fűvel borított területen úgy használja, hogy a 4442 cikkelynek megfelelően a kipufogórendszer nincs ellátva szikrafogóval és az nincs működőképes állapotban. Más államoknak vagy a szövetségi törvényhozásnak is hasonló törvényeik lehetnek érvényben. Keresse meg az eredeti gyártót, kikereskedőt, viszonteladót olyan szikrafogó beszerzése érdekében, melyet e motorra szerelt kipufogórendszerhez terveztek.

Távolítsa el a kipufogódob és a henger környékéről a nyesedéket. Repedések, korrózió vagy egyéb sérülések szempontjából ellenőrizze a kipufogódobot (A, 8 ábra). Szerelje le a szikrafogót (B), ha be van szerelve, és sérülések vagy széntől származó eltömődés szempontjából ellenőrizze. Ha sérülést talál, akkor üzemeltetés előtt szerelje be a pótalkatrészt.



FIGYELMEZTETÉS: Ugyanolyan kivételnek kell a pótalkatrészeknek lenniük, és ugyanarra a helyre kell beszerelni azokat, mint az eredeti alkatrészeket. Lehet, hogy más alkatrészek nem teljesítenek olyan jól, károsodhat az egység és sérülés lehet az eredménye.

Levegőszűrő

Ez a motor **nem rendelkezik** levegőszűrővel. **NE HASZNÁLJA** a gépet másra, mint **hőeltakarítására**.

Olajcsere elvégzése - ábra 9 10 11 12

A használt olaj veszélyes hulladék és megfelelő módon kell elhelyezni. Ne öntse háztartási hulladékba. A biztonságos hulladék elhelyezéssel/újrahasznosítással kapcsolatosan érdeklődjön a helyi önkormányzatnál, szervizközpontban vagy szakállomáson.

Olaj leeresztése

- Leállított, de még meleg motornál, bontsa a gyújtógyertya vezeték csatlakozását, (A) és tartsa távol a gyújtógyertyától (ábra 12).
- Csavarja ki az olajleeresztő csavart (E, ábra 9, 10). Az olajat egy jóváhagyott tartályba engedje le.
- Miután leengedte az olajat csavarja be és húzza meg az olajleeresztő csavart.

Olaj betöltése

- Állítsa vízszintes helyzetbe a motort.
- Az olajbetöltő területet tisztítsa meg a portól.
- Az olajtérfogatot illetően lásd a **Műszaki jellemzők** című részt.

Rövid olajszintjelző pálcával rendelkező modellek

- Vegye ki az olajszintjelző pálcát (F, ábra 10), és törölje le egy tiszta kendővel.
- Az olaj betöltéséhez, lassan öntse az olajat a motor olajbetöltő nyílásába (E). A túlfolyási pontig töltsen fel.
- Tegye be, de ne **ne** csavarozza be az olajszintjelző pálcát. Az olajszintjelző pálcán az olajszintnek a FULL (TELE) jelzésnél (G) kell lennie.
- Tegye vissza, és húzza meg az olajszintjelző pálcát.

Lapos végű olajszintjelző pálcával rendelkező modellek

- Vegye ki az olajszintjelző pálcát (F, ábra 11), és törölje le egy tiszta kendővel.
- Az olaj betöltéséhez, lassan öntse az olajat a motor olajbetöltő nyílásába (E). **Ne töltse túl.** Az olaj betöltése után várjon egy percig, majd ellenőrizze az olajszintet.
- Tegye vissza, és húzza meg az olajszintjelző pálcát.
- Vegye ki az olajszintjelző pálcát, és ellenőrizze az olajszintet. Az olajszintjelző pálcát a tetején kell lennie.
- Tegye vissza, és húzza meg az olajszintjelző pálcát.

Tárolás



FIGYELMEZTETÉS



Az üzemanyag és gőzei rendkívül gyúlékony és robbanásveszélyes anyagok.



A tűz vagy a robbanás komoly égési sérüléseket vagy halált okozhat.

Üzemanyag vagy olyan berendezés tárolása, amelynek üzemanyagtartályában üzemanyag van.

- Kazánoktól, tűzhelyektől, vízmelegítőtől vagy más olyan berendezésektől távol helyezze el, amelyek gyújtólánggal vagy gyújtószerkezettel vannak ellátva távol tárolja, mivel ezek meggyújthatják az üzemanyag kipárolgást.

Üzemanyag-ellátó rendszer

30 napnál hosszabb tárolás esetén az üzemanyag állottá válhat. Az állott üzemanyag sav és kátránylerakódást okoz az üzemanyag-ellátó rendszerben vagy a porlasztó fontos alkatrészein. Az üzemanyag frissen tartása érdekében **Briggs & Stratton Speciális formulájú üzemanyag kezelő és stabilizáló adalékot használjon**, ez bárhol beszerezhető, ahol Briggs & Stratton eredeti pótalkatrészeket árulnak.

Az útmutatás szerint üzemanyag-stabilizáló hozzáadása esetén nem szükséges a benzin leeresztése a motorból. Tárolás előtt 2 percig működtesse a motort a stabilizáló üzemanyag-ellátó rendszerben való keringtetése érdekében.

Ha nem használ üzemanyag stabilizátort, akkor tárolás előtt a berendezésből le kell engedni a benzint. Addig működtesse a motort, amíg üzemanyag hiányában leáll. A frissesség megőrzésére ajánlott üzemanyag stabilizátor adalék használata a tárolótartályban.

Motorolaj

Amíg még meleg a motor cseréljen motorolajat.

Hibakeresés

Segítségre van szüksége? Keresse fel a **BRIGGSandSTRATTON.COM** webhelyet, vagy hívja a **1-800-233-3723** (az Egyesült Államokban) telefonszámot.

Műszaki jellemzők

Motor műszaki jellemzők

Modell	100000
Lökettérfogat	163 cm ³
Hengerfurat	68 mm
Lökethossz	45 mm
Olajtérfogat	0,54 - 0,59 l

Motor műszaki jellemzők

Modell	130000
Lökettérfogat	208 cm ³
Hengerfurat	70,02 mm
Lökethossz	54,00 mm
Olajtérfogat	0,54 - 0,59 l

Beállítási jellemzők *

Modell	100000, 130000
Gyertyahézag	0,76 mm
Gyújtógyertya nyomaték	20 Nm
Forgórész légrés	0,25 - 0,36 mm
Szívószelep hézag	0,10 - 0,15 mm
Kipufogószelep hézag	0,15 - 0,20 mm

* A motorteljesítmény csökken 3,5% értékkel minden 1 000 láb (300 méter) tengerszint feletti magasság növekedés esetén, és 1% értékkel minden 10° F (5,6° C) hőmérséklet növekedés esetén 77° F (25° C) felett. A motor kielégítően működik maximum 15° értékű lejtőn. A megengedett lejtőkre vonatkozólag lásd a berendezés kezelési útmutatóját.

Általános szerviz alkatrészek ✓

Szerviz alkatrész	Rendelési szám
Speciális formulájú üzemanyag kezelő és stabilizáló adalék	100117, 100120
Előtét-ellenállással szerelt gyújtógyertya	491055
Hosszú élettartamú platina gyújtógyertya	696202, 5066
Gyújtógyertya kulcs	89838, 5023
Gyújtógyertya tesztelő	19368

✓ Javasoljuk, hogy a motor és motor alkatrészek bármely karbantartását és szervizelését Briggs & Stratton Hivatalos szervizállomásom végeztesse.

KORLÁTOZOTT GARANCIA

A Briggs & Stratton garantálja, hogy az alább meghatározott garanciális időn belül, díjmentesen megjavítja vagy kicseréli a motornak bármely olyan részét vagy részét, amely anyag- vagy gyártáshiba, vagy mindkettő. A javítandó termék vagy cserealkatrész szállítási költségeit, a garancia szerint a vásárlónak kell fedeznie. A garancia csak az alábbiakban meghatározott időtartamok és feltételek szerint érvényes. A garanciális szolgáltatásokkal kapcsolatosan az ügyfélszolgálati térképünkön keresse meg a legközelebbi Hivatalos szervizállomást, melyet a www.BRIGGSandSTRATTON.com című webhelyen találhat meg. A vásárlónak kapcsolatba kell lépnie a Hivatalos szervizállomással, majd lehetővé kell tennie a Hivatalos szervizállomás számára a motor átvizsgálását és tesztelését.

Más kifejezett garancia nem létezik. A vélelmezett garanciák esetében, beleértve az eladhatóságra és egy bizonyos célra való megfelelésre vonatkozó garanciát, az alábbi táblázatban szereplő vagy a törvény által meghatározott időszakok érvényesek. A járulékos vagy közvetett károkat a felelősség olyan mértékben van kizárva, mely kizárást a törvény megengedi. Egyes országokban vagy államokban nem engedélyeznek olyan korlátozást, hogy mennyi ideig tart valamely vélelmezett garancia, és bizonyos országokban vagy államokban nem engedik meg a járulékos vagy közvetett károk kizárását vagy korlátozását, így lehetséges, hogy a fenti korlátozás és kizárás Önre nem vonatkozik. Jelen garancia meghatározott jogokat biztosít Önnek, és elképzelhető, hogy egyéb jogai is vannak, ezek azonban országról-országra illetve államról-államra változnak. **

NORMÁL GARANCIÁLIS FELTÉTELEK * ▲

Márka/terméktípus	Fogyasztói felhasználás	Kereskedelmi felhasználás
Vanguard™ ■	3 év	3 év
Kereskedelmi Turf Series motor™	2 év	2 év
Dura-Bore™ öntöttvas perselyes motorok	2 év	1 év
Minden más Briggs & Stratton motor	2 év	90 nap

* Ezek a normál garanciális kikötéseink, de alkalmilag előfordulhat további garanciális kikötés, mely a kiadás idején nem került meghatározásra. A motorjára vonatkozó garanciális kikötések jelenlegi listájának megismeréséhez keresse fel a BRIGGSandSTRATTON.COM című webhelyet vagy vegye fel a kapcsolatot egy Hivatalos Briggs & Stratton szervizállomással.

** Ausztráliában – Olyan garanciákkal rendelkeznek termékeink, melyek nem zárhatóak ki az Ausztrál fogyasztói törvény szerint. Bármely súlyos hiba esetén cserére vagy visszatérítésre, míg bármely más ésszerűen előrelátható okból bekövetkező veszteség vagy kár miatt kártérítésre jogosult. Továbbá jogosult a termékek javítására vagy cseréjére, ha nem elfogadható minőségű a termék, és nem tekinthető súlyos hibának a hiba. A garanciális szolgáltatásokkal kapcsolatosan a BRIGGSandSTRATTON.COM című webhelyen található ügyfélszolgálati térképünkön keresse meg a legközelebbi Hivatalos szervizállomást, hívja az 1300 274 447 számot, küldjön emailt a salesenquiries@briggsandstratton.com.au email címre, vagy írjon levelet a Briggs & Stratton Australia Pty Ltd, 1 Moorebank Avenue, Moorebank, NSW, Australia, 2170 címre.

▲ Nincs garancia az olyan berendezések motorjaira, melyeket közmű helyett elsődleges áramforrásként vagy kereskedelmi célokból készírelti generátorokban használnak. Versenyen vagy kereskedelmi illetve bérelt pályákon használt motorokra nem vonatkozik a garancia.

■ Készírelti generátorokban alkalmazott Vanguard motor: 2 éves fogyasztói használat esetén, nem jövedelemszerzési célú használatra vonatkozó garancia. Kisteherautókban alkalmazott Vanguard motor: 2 éves fogyasztói használat esetén, 2 éves jövedelemszerzési célú használat esetén. 3 hengeres folyadékhűtésű Vanguard motor: lásd Briggs & Stratton 3/LC motortulajdonos garanciális nyilatkozata.

Az első kiskereskedelmi vagy kereskedelmi fogyasztó vásárlásának dátumával kezdődik a garanciális időszak. A "fogyasztói használat" kiskereskedelmi fogyasztó általi saját háztartásbeli használatot jelent. Minden egyéb használat a kereskedelmi, jövedelemtermelő vagy bérbeadási célú használatot beleértve "kereskedelmi használatnak" minősül. Ha egyszerű kereskedelmi használatba került a motor, akkor attól kezdve garanciális szempontból kereskedelmi használatúnak tekintett a motor.

Örizzze meg bizonyítékként a blokkot. Ha nem rendelkezik az eredeti vásárlás dátumát bizonyító bizonyítékkal, akkor a garanciális szervizelés igénylésekor a termék gyártási dátuma szolgál a garanciális időszak meghatározásának alapjául. Termékrejestráció nem szükséges a garanciális szerviz igénybevételéhez Briggs & Stratton termékek esetén.

A garanciájáról

E korlátozott garancia csupán a motorral kapcsolatos anyagokra és/vagy megmunkálásra terjed, de nem az olyan berendezés cseréjére vagy árának visszatérítésre, melybe esetleg a motort szerelték. A rendszeres karbantartásra, beszállítókra, beállításokra, vagy normál kopásra illetve szakadásra nem terjed ki a garancia. Hasonlóképpen nem alkalmazható a garancia a motor megváltoztatás, módosítása vagy a motor sorozatszámának összefirkálása vagy eltávolítása esetén. E garancia nem foglalja magában felújított, használt vagy mintául szolgáló berendezéseket vagy motorokat. Nem vonatkozik a garancia olyan motorkárookra vagy teljesítmény problémákra, melyek okai a következők:

- 1 Nem eredeti Briggs & Stratton alkatrészek használata;
- 2 A motor elégtelen, szennyezett vagy nem megfelelő konzisztencia besorolású kenőolajjal való működtetése;
- 3 Szennyezett vagy állott üzemanyag, 10%-nál nagyobb etanoltartalmú benzin használata, vagy alternatív üzemanyagok használata, mint cseppfolyósított szénhidrogén vagy földgáz használata olyan motorokban, melyeket eredetileg nem ilyen üzemanyagokkal való működésre tervezett/gyártott a Briggs & Stratton;
- 4 Nem megfelelő levegőszűrő karbantartás vagy visszaszerelés miatt a motorba jutott szennyeződés;

- 5 A forgóképes fűnyíró késének egy tárgynak ütközése, laza vagy nem megfelelően felszerelt késadapterek, turbinakerek vagy más főtengellyel összekötött eszközök, továbbá túl nagy ékszj szorosság;
- 6 Nem a Briggs & Stratton által gyártott tartozékok vagy részek, mint tengelykapcsolók, sebességváltók, berendezés kezelőszervek stb.
- 7 Lenyírt fűdarabok, szennyeződés, nyesedék vagy rágcsáló bűvőhelyanyagai miatti túlmelegedés, melyek eldugaszolják illetve eltömítik a hűtőbordákat vagy a lendkerék környékét, továbbá a motornak megfelelő szellőzés nélküli működtetése;
- 8 Értéken felüli sebességgel történő működtetés, laza motorrögítés, laza illetve kiegyensúlyozatlan vágókéseknek vagy turbináknak, továbbá a berendezés alkotóelemeinek nem megfelelő főtengely csatlakozása miatt fellépő túlzott vibráció;
- 9 Nem rendeltetésszerű használat, a rendszeres karbantartás hiánya, a berendezés szállítása, kezelése vagy raktározása, ill. nem megfelelő motor beszerelés.

Garanciális szervizszolgáltatás végzése csak Hivatalos Briggs & Stratton Corporation szervizállomáson keresztül lehetséges. A BRIGGSandSTRATTON.COM című webhelyen található ügyfélszolgálati térképünkön keresse meg a legközelebbi Hivatalos szervizállomást, vagy hívja az 1-800-233-3723 (az Egyesült Államokban) telefonszámot.

Bendra informacija

Šioje instrukcijoje yra saugumo informacija apie pavojus ir riziką kuriuos kelia varikliai ir kaip jų išvengti. Joje taip pat yra patalpinta informacija apie teisingą variklio naudojimą ir aptarnavimą. Kadangi Briggs & Stratton nežino kurioje įrangoje bus naudojamas tam tikras variklis, Jūs turite atidžiai perskaityti ir suprasti šią ir įrangos instrukcijas.

Išsaugokite šias originalias instrukcijas ateičiai.

Žemiau užsirašykite variklio modelį, tipą, kodus ir įsigijimo datą. Šie skaičiai bus reikalingi naujų dalių užsakymui arba remontui atlikti. Šie skaičiai yra užrašyti ant Jūsų variklio (žiūrėkite **Savybės ir valdymas** skyrių).

Įsigijimo data: _____
Mėnuo/Diena/Metai

Variklio modelis: _____
Modelis: Tipas: Kodas:

Galingumo kategorijos: Kiekvieno benzininio variklio modelio galingumo kategorija yra nusakoma SAE (Society of Automotive Engineers - Automobilių projektuotojų sąjunga) kodu Nr. J1940 (Mažų variklių galingumo ir sukimo momento įvertinimo procedūra), ir vertinama pagal SAE J1995. Sukimo momento reikšmės varikliams, ant kurių nurodyta „rpm“ (aps. per min.), yra pamatuotos prie 2 600 aps./min., o visų kitų variklių prie 3 060 aps./min.; arkljo jėgų reikšmės yra pamatuotos prie 3 600 aps./min. Galingumo kreivės yra pateiktos tinklalapyje www.BRIGGSandSTRATTON.COM. Grynosios galingumo reikšmės yra pamatuotos instaliavus išmetimo dujų ir oro valymą, o bendrosios galingumo reikšmės yra nustatytos be šių priedų. Reali bendroji variklio galia bus aukštesnė nei grynoji variklio jėga ir priklausys, tarp kitų veiksnių, nuo darbo aplinkos sąlygų ir variklių modifikacijos. Dėl plataus įrangos, kurioje yra įrengti varikliai, asortimento, veiksnių, jūsų įsigytas benzininis variklis gali neišsvystyti nurodytų arkljo jėgų, jį naudojant vienoje arba kitoje įrangoje. Šis skirtumas atsiranda dėl daugelio veiksnių, įskaitant, bet neapsiribojant jais, skirtingas variklio dalis (oro valymas, dujų išmetimas, baterijos krovimas, aušinimas, kuro tiekimas, kuro siurblys ir t. t.), naudojimo apribojimai, naudojimo sąlygos (temperatūra, drėgmė, altitudė), variklio modifikacija. Dėl gamybos apimčių apribojimo „Briggs & Stratton“ gali pakeisti didesnio galingumo variklį šios serijos varikliu.

Operatoriaus saugumas

SAUGUMO IR KONTROLINIAI SIMBOLIAI



Saugumo ženklas yra naudojamas apibūdinti saugumo informaciją apie pavojus, kurių pasekmė gali būti trauma. Žodžiai (PAVOJAUS, DĖMESIO, ĮSPĖJIMAS) naudojami su ženklais apibūdinti galimybę gauti kelias traumas. Taip pat pavojaus ženklas gali būti naudojamas pavojaus tipui apibūdinti.

PAVOJAUS ženklas nusako pavojų, kurio pasekmė gali būti mirtis arba rimta trauma.

DĖMESIO ženklas nusako pavojų, kurio, jo nepaisymo atveju, pasekmė gali būti mirtis arba rimta trauma.

ĮSPĖJIMAS nusako pavojų, kurio nepaisant, gali kilti mažesnė arba didesnė trauma.

PASTABA nurodo situaciją, kai gali būti sugadintas variklis.

DĖMESIO
Tam tikri šio produkto komponentai bei papildoma įranga turi savo sudėtyje chemines medžiagas kurios gali sukelti vėžį bei neigiamai įtakoti sveikatą. Nuplaukite rankas po naudojimosi.

DĖMESIO
Variklio išmetamosios dujos turi savo sudėtyje cheminių medžiagų, žinomų Kalifornijos valstijoje, kaip sukeliančias vėžį, apsigimimus arba kitaip veikiančias paveldimumą.

DĖMESIO
Briggs & Stratton" varikliai nėra skirti ir negali būti naudojami kaip energijos tiekimo šaltinis: pramoginiams kartingams, gokartams, vaikiškiems, pramogų ar sportiniams triračiams, keturračiams motociklams (ATVs); motociklams, transporto priemonėms su oro pagalve, skraidymo aparatams arba „Briggs & Stratton“ nepatvirtintoms transporto priemonėms, naudojamoms lenktynėse. Daugiau informacijos apie produktus lenktynėms ieškokite interneto svetainėje www.briggsracing.com. Dėl naudojimo universalioms transporto priemonėms arba su triračiais, keturračiais motociklais (ATVs) prašome kreiptis į „Briggs & Stratton“ variklių taikymo centrą tel. 1-866-927-3349. Variklio naudojimas ne pagal paskirtį gali sukelti sunkius sužeidimus ar net mirtį.

PASTABA: Jūs gaunate variklį iš Briggs & Stratton be alyvos. Patikrinkite alyvos lygį prieš variklio užvedimą. Jeigu bandysite užvesti variklį be alyvos, jis bus sugadintas ir Jūs neteksite garantijos.



DĖMESIO



Kuras ir jo garai yra labai degūs ir gali sprogti. Ugnis arba sproginimas gali jus nudeginti arba užmušti.

Pildami benzina

- Išjunkite variklį ir, prieš nuimdami kuro bako kamštį, leiskite varikliui bent 2 min. atvėsti.
- Pilkite kurą į baką tik lauke arba labai gerai vėdinamoje patalpoje.
- Neperpilkite kuro bako. Kadangi kuras gali plėstis, nepilkite virš apatinės kaklelio ribos.
- Laikykite kurą kuo toliau nuo kibirkščių, atviros ugnies, karščio ir kitų ugnies šaltinių.
- Pastoviai tikrinkite kuro žarneles, baką, dangtį ir bako tvirtinimus tam, kad nebūtų jokių plyšių ar kuro nutekėjimo. Jei reikia, pakeiskite susidėvėjusias ar pažeistas dalis.
- Jeigu kuras išsilieja, prieš vesdami variklį, palaukite, kol jis išgaruos.

Prieš įjungiant variklį

- Patikrinkite ar uždegimo žvakė, duslintuvas, kuro bako dangtis ir oro filtras (jeigu toks yra) yra savo vietose.
- Neveskite variklio esant išsuktai uždegimo žvakei.
- Jeigu variklio karbiuratoriuje yra kuro perteklius, nustatykite droselį (jeigu toks yra) į OPEN/RUN padėtį, nustatykite reguliatorių (jeigu toks yra) į fast padėtį ir veskite variklį iki užsives.

Dirbant su įranga

- Neverskite variklio arba įrangos ant šono, nes gali išsilieti kuras.
- Nebandykite droseliu sustabdyti variklio.
- Niekada neveskite ir nedirbkite su varikliu, kuriame nėra oro filtro mazgo (jeigu toks yra) arba oro filtro (jeigu toks yra).

Keisdami alyvą

- Jeigu Jus išpilate alyvą per alyvos įpylimo vamzdelį, kuro bakas turi būti tuščias, nes kuras gali išsilieti ir sukelti gaisrą arba sproginimą.

Įrangos vertimas aptarnavimui atlikti

- Atlikinėdami aptarnavimą, kai įranga turi būti apversta, įsitikinkite kad kuro bakas yra tuščias, nes gali išsilieti kuras ir įvykti gaisras arba sproginimas.

Transportuojant įrangą

- Transportuoti įrangą galima tik esant TUŠČIAM kuro bakui arba su uždaryta kuro sklende i

Sandėliuojant kurą arba įrangą su kuru bake

- Laikykite kuo toliau nuo krosnių, voryklių, vandens šildytuvų arba kitos įrangos, kuri veikia esant atvirai liepsnai, nes gali užsiliepsnoti kuro garai.



DĖMESIO



Vedamas variklis sukelia kibirkštį. Kibirkštis gali uždegti netoliese esančius degius garus arba dujas. Gali įvykti sproginimas ir kilti gaisras.

- Jeigu netoliese yra gamtinių ar suskystintų dujų nutekėjimas, nbandykite vesti variklio.
- Nenaudokite koncentruotų paleidimo skysčių varikliui užvesti, nes jų garai yra lengvai užsiliepsnojantys.



DĖMESIO



NUODINGŲ DUJŲ PAVOJUS. Variklio išmetamųjų dujų sudėtyje yra anglies monoksidas, nuodingos dujos kurios gali nužudyti. Jos yra nematomos, bekvapės ir beskonios. Net jeigu jus nejauciate išmetamųjų dujų garus, Jūs vis tiek esate veikiami anglies monoksido dujomis. Jeigu Jums darosi silpna arba svaigsta galva, naudojant šį produktą, išjunkite jį ir nedelsdami išeikite į gryną orą. Apsilankykite pas daktarą. Jūs galite būti apsinuoodę anglies monoksidu.

- Naudokite šį produktą TIK lauke kuo toliau nuo langų, durų arba ventiliacinių angų, tam kad sumažinti anglies monoksido susikaupimo ir patekimo riziką į uždarus plotus.
- Sumontuokite maitinimo elementų valdomus arba prijungtus prie elektros tinklo (su maitinimo elementų palaikymu) anglies monoksido detektorius pagal gamintojo instrukciją. Dūmo detektoriai negali aptikti anglies monoksido dujų.
- Nenaudokite šio produkto namuose, garažuose, rusiuose, angaruose arba kituose dalinai uždaruose plotuose, net jeigu juose yra naudojami ventiliatoriai arba atidaromos durys arba langai. Anglies monoksidas greitai kaupiasi tokiose vietose ir gali užsilaikyti kelias valandas, net jeigu šis produktas yra išjungtas.
- VISADA orientuokite produktą pavėjui ir kreipkite variklio išmetamųjų dujų vamzdį nuo uždarytų plotų.



DĖMESIO



Greitas starterio susisukimas gali patraukti ranką greičiau, negu jūs spėsite paleisti rankenėlę. Jums gali lūžti kaulai, atsirasti nubrozdinimai, sumušimai ir pasitempti sausgyslės.

- Norėdami užvesti variklį, lėtai traukite už virvės kol pajusite pasipriešinimą, o tada staigiu ir greitu judėsiu užveskite variklį.
- Prieš pradėdami vesti variklį, pasistenkite pašalinti visą variklio/įrangos apkrovą.
- Įranga, tiesiogiai tvirtinama prie variklio, kaip pvz.: peiliai, skriemuliai, krumpliaračiai ir t.t., turi būti patikimai fiksuota.



DĖMESIO



Besisukančios dalys gali įtraukti rankas, kojas, plaukus, aprangą arba kokį daiktą. Jums gali traumuoti ar net nuplėšti ranką arba koją.

- Naudokitės įranga tik esant apsaugoms savo vietoje.
- Nelieskite rankomis ir kojomis besisukančių dalių.
- Pariškite ilgus plaukus ir nusiimkite papuošalus.
- Nesivilkite laisvų rūbų su laisvai kabančiais diržais arba kitais aksesuarais, kurie variklio gali būti įtraukti.



DĖMESIO



Veikiantys varikliai skleidžia šilumą. Variklio dalys, ypač duslintuvas, labai įkaista.



Neatsargiai prisilietę, galite nudegti.

Susikaupusios lengvai užsiliepsnojančios medžiagos, tokios kaip lapai, žolė ir t.t. gali užsidegti.

- Leskite duslintuvui, variklio cilindrai ir briaunoms atvėsti prieš jas liesdami.
- Išvalykite žolę aplink duslintuvą ir cilindrą.
- Naudojimasis varikliu miške, krumuose arba vėjoje be kibirkšties gaudiklio išmetimo sistemoje yra Kalifornijos vaseljios viešųjų išteklių kodekso, 4442 skyriaus pažeidimas. Kitose valstijose gali galioti panašūs įstatymai. Jus galite įsigyti kibirkšties gaudyklę, pritaikytą Jūsų išmetimo sistemai, pas originalios įrangos gamintoją, pardavėją arba atstovą.



DĖMESIO



Netyčia atsiradusi kibirkštis gali sukelti gaisrą arba elektros smūgį. Atsitiktinis variklio paleidimas gali jus sunkiai traumuoti. Ugnies pavojus

Prieš variklio reguliavimą ir taisymą:

- Atjunkite uždegimo žvakės laidą ir laikykite jį toliau nuo uždegimo žvakės.
- Atjunkite akumuliatorių (varikliuose su elektriniu užvedimu).
- Naudokite tik specialius įrankius.
- Nelieskite reguliatoriaus spyruoklės arba kitų variklio dalių, galinčių paveikti variklio greitį.
- Atsarginės dalys turi būti vienodos ir sumontuotos toje pačioje vietoje kur buvo sumontuotos originalios dalys. Neoriginalios dalys gali sugadinti įrangą, pabloginti jos veikimą, traumuoti Jus.
- Nedaužykite smagračio plaktuku arba kietu daiktu. Jis gali subyrėti.

Kibirkšties tikrinimas:

- Naudokite patvirtintą žvakės testerį.
- Netikrinkite kibirkšties esant išsuktai uždegimo žvakei.

Savybės ir valdymo elementai

Apžiūrėkite paveikslėlį **1** kuriame pavaizduotas variklis ir savo variklį kad susipažinti su jo savybėmis ir valdymo elementais.

- A. Variklio specifikacija
Modelis Tipas Kodas
- B. Uždegimo žvakė
- C. Droselio reguliatorius
- D. Primeris
- E. Kuro padavimo sklendė
- F. Rankinio starterio rankena
- G. Smagratis
- H. Kuro bakas ir dangtis
- I. Alyvos lygio matuoklis/įpylimo anga
- J. Karterio kamštis
- K. Duslintuvas
Duslintuvo apsauga (papildoma įranga)
Duslintuvo deflektorius
- L. Apsauginis raktas (papildoma įranga) *
- M. Elektros starterio mygtukas
- N. Starterio jungtis - 120 Voltų
- O. Starterio jungtis - 230 Voltų
- P. Elektros starteris
- Q. Greičio reguliatorius (papildoma įranga) *
- R. Raktai (papildoma įranga) *

* Kai kuriuose varikliuose ir įrangoje yra montuojami nuotoliniai valdymo pultai. Jų padėti ir veikimo būdą galite rasti įrangos naudojimo instrukcijoje.

Veikimas

Alyvos talpa (ieškokite **Techninė informacija** skyriuje)

Alyvos Rekomendacijos

Geresniam variklio veikimui mes rekomenduojame naudoti tik Briggs & Stratton sertifikuotas alyvas. Galima naudoti aukštos kokybės alyvą, klasifikuotą kaip "SF, SG, SH, SJ" klases, arba aukštesnes klases. Nenaudokite jokių specialių priedų alyvoms.

Alyvos klampumas priklauso nuo aplinkos temperatūros. Lentelėje parinkite alyvos klampumą, atitinkantį jūsų gyvenamosios vietos oro sąlygas.

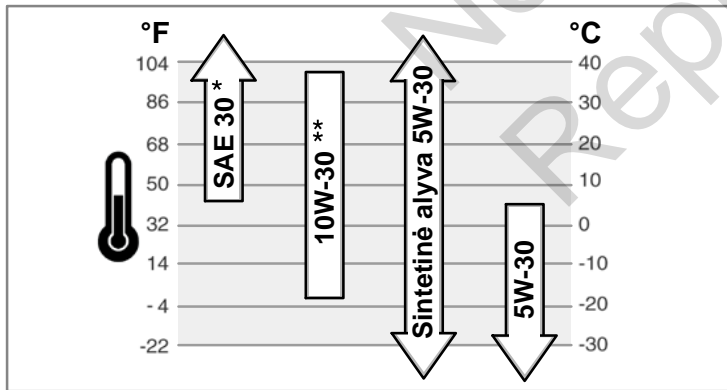

* Jeigu SAE 30 alyva yra naudojama žemiau negu 40°F (4°C) temperatūroje, variklį bus sunkiau užvesti.

** 10W-30 alyvos naudojimas esant temperatūrai aukščiau 80°F (27°C) privers variklį sunaudoti daugiau alyvos. Dažniau tikrinkite alyvos lygį.

Kaip patikrinti alyvos lygį/įpilti alyvą - Pav. 2 3

Prieš alyvos įpylimą ir jos lygio tikrinimą

- Pastatykite variklį horizontaliai.
- Išvalykite alyvos įpylimo vietą nuo purvo.

Modeliai su trumpu alyvos lygio matuokliu (Pav. 2)

1. Išsukite alyvos lygio matuoklį (C) ir išvalykite jį švariu audeklu.
2. Įdėkite matuoklį **bet nesukite jo**. Alyvos lygis turi būti ties FULL žyme (D) matuoklyje.

3. Išsukite matuoklį ir patikrinkite alyvos lygį. Alyvos lygis turi būti ties full žyme (B) matuoklyje.

4. Įdėkite ir užsukite alyvos lygio matuoklį

Modeliai su pailgu alyvos lygio matuokliu (Pav. 3)

1. Išsukite alyvos lygio matuoklį (A) ir išvalykite jį švariu audeklu.
2. Įdėkite ir užsukite alyvos lygio matuoklį.
3. Išsukite matuoklį ir patikrinkite alyvos lygį. Alyvos lygis turi būti ties FULL žyme (B) matuoklyje.
4. Lėtai įpilkite alyvą į variklio angą (C). **Neperpilkite**. Palaukite vieną minutę ir patikrinkite alyvos lygį.
5. Įdėkite ir užsukite alyvos lygio matuoklį

Apsaugos sistema nuo nepakankamo alyvos kiekio (jeigu yra sumontuota)

Tam tikruose varikliuose yra įrengtas nepakankamo alyvos kiekio daviklis. Jeigu variklyje yra nepakankamai alyvos, daviklis aktyvuos įspėjimo lemputę arba sustabdys variklį. Sustabdykite variklį ir atlikite sekančius žingsnius prieš paleisdami variklį.

- Įsitinkite kad variklis yra horizontalioje padėtyje.
- Patikrinkite alyvos lygį. Perskaitykite skyrių **Kaip tikrinti alyvos lygį/įpilti alyvą**.
- Jeigu alyvos lygis yra žemas, įpilkite alyvos. Užveskite variklį ir įsitinkite kad įspėjimo lemputė (jeigu tokia yra) nedega.
- Jeigu alyvos lygis nėra žemas, **neveskite** variklio. Susisiekite su įgaliotu Briggs & Stratton serviso atstovu. Jis išspręs alyvos problemą.

Kuro rekomendacijos

Benzinai turi atitikti šiuos reikalavimus:

- Švarus, šviežias neutiluotas benzinai.
- Minimalus oktanišis skaičius - 87/87 AKI (91 RON). Darbai aukštumose, žiūrėkite žemiau.
- Benzinai, kurio sudėtyje yra iki 10 % etanolio (gasoholio), yra priimtinas.

[SPĖJIMAS: Nenaudokite nesertifikuotą benziną, tokį kaip E15 ir E85. Nemašykite benzino su alyva ir nebandykite perdaryti variklio, kad jis būtų varomas kitu kuru. Dėl netinkamo kuro naudojimo variklio dalys bus sugadintos ir Jūs neteksite garantijos.

Tam kad apsaugoti kuro sistemą nuo nusidėvėjimo, sumaišykite benziną su kuro stabilizatoriumi. Perskaitykite skyrių **Sandėliavimas**. Benzinai nėra vienodas. Jeigu variklis blogai veiks, pakeiskite kuro tiekėją arba benzino markę. Šis variklis yra sertifikuotas naudoti benzinu kaip degalais. Išmetamųjų dujų kontrolės sistemą EM (Variklio modifikacija).

Darbas kalnuose

Kalnuose virš 5000 pėdų (1524 metrų), reikia naudoti benziną kurio oktanišis skaičius yra 85 (mažiausiai)/85 AKI (89 RON).

Varikliuose su karbiuratoriais, tam kad variklio išmetimas kalnuose atitiktų aplinkosaugos reikalavimus yra reikalingas reguliavimas. Be reguliavimo variklis blogiau veiks, padidės kuro sąnaudos ir išmetamųjų dujų koncentracija. Norėdami atlikti reguliavimą, susisiekite su autorizuoju Briggs & Stratton serviso atstovu. Darbai aukštumose žemiau 762 metrai (2,500 pėdų) didelės altitudės reguliavimas nerekomenduojamas.

Varikliuose su elektronine kuro įpurškimo sistema (EFI) didelės altitudės reguliavimas nėra reikalingas.

Kaip įpilti benziną - Pav. 4



DĖMESIO

Kuras ir jo garai yra labai degūs ir gali sprogti.
Ugnis arba sprogimas gali jus nudeginti arba užmušti.

Pildami benziną

- Išjunkite variklį ir, prieš nuimdami kuro bako kamštį, leiskite varikliui bent 2 min. atvėsti.
- Pilkite kurą į baką tik lauke arba labai gerai vėdinamoje patalpoje.
- Neperpilkite kuro bako. Kadangi kuras gali plėstis, nepilkite virš apatinės kaklelio ribos.
- Laikykite kurą kuo toliau nuo kibirkščių, atviros ugnies, karščio ir kitų ugnies šaltinių.
- Pastoviai tikrinkite kuro žarneles, baką, dangtį ir bako tvirtinimus tam, kad nebūtų jokių plyšių ar kuro nutekėjimo. Jei reikia, pakeiskite susidėvėjusias ar pažeistas dalis.
- Jeigu kuras išsilies, prieš vesdami variklį, palaukite, kol jis išgaruos.

1. Nuvalykite aplink kuro bako dangtį. Nuimkite dangtį (A, Paveikslėlis 4).
2. Įpilkite dyzeliną į kuro baką (B). Kadangi kuras gali plėstis, nepilkite virš apatinės kaklelio ribos (C).
3. Užsukite kuro bako dangtį.

Kaip užvesti variklį - Pav. 5 6



DĖMESIO



Greitas starterio susisukimas gali patraukti ranką greičiau, negu jūs spėsite paleisti rankenėlę. Jums gali lūžti kaulai, atsirasti nubrozdinimai, sumušimai ir pasitempti sausgyslės.

- Norėdami užvesti variklį, lėtai traukite už virvės kol pajusite pasipriešinimą, o tada staigiu ir greitu judėsiu užveskite variklį.
- Prieš pradėdami vesti variklį, pasistenkite pašalinti visą variklio/įrangos apkrovą.
- Įranga, tiesiogiai tvirtinama prie variklio, kaip pvz.: peiliai, skriemuliai, krumpliaraciai ir t.t., turi būti patikimai fiksuota.



DĖMESIO



Kuras ir jo garai yra labai degūs ir gali sprogti. Ugnis arba sproginimas gali jus nudeginti arba užmušti.

Prieš įjungiant variklį

- Patikrinkite ar uždegimo žvakė, duslintuvas, kuro bako dangtis ir oro filtras (jeigu toks yra) yra savo vietose.
- Neveskite variklio esant išsuktai uždegimo žvakei.
- Jeigu variklio karbiuratoriuje yra kuro perteklius, nustatykite droselį (jeigu toks yra) į OPEN/RUN padėtį, nustatykite reguliatorių (jeigu toks yra) į fast padėtį ir veskite variklį iki užsives.



DĖMESIO



NUODINGŲ DUJŲ PAVOJUS. Variklio išmetamųjų dujų sudėtyje yra anglies monoksidas, nuodingos dujos kurios gali nužudyti. Jos yra nematomos, bekvapės ir beskonios. Net jeigu jus nejaučiate išmetamųjų dujų garus, Jūs vis tiek esate veikiami anglies monoksido dujomis. Jeigu Jums darosi silpna arba svaigsta galva, naudojant šį produktą, išjunkite jį ir nedelsdami išeikite į gryną orą. Apsilankykite pas daktarą. Jūs galite būti apsinuodę anglies monoksidu.

- Naudokite šį produktą TIK lauke kuo toliau nuo langų, durų arba ventiliacinių angų, tam kad sumažinti anglies monoksido susikaupimo ir patekimo riziką į uždarus plotus.
- Sumontuokite maitinimo elementų valdomus arba prijungtus prie elektros tinklo (su maitinimo elementų palaikymu) anglies monoksido detektorius pagal gamintojo instrukciją. Dūmo detektoriai negali aptikti anglies monoksido dujų.
- Nenaudokite šio produkto namuose, garažuose, rusiuose, angaruose arba kituose dalinai uždaruose plotuose, net jeigu juose yra naudojami ventiliatoriai arba atidaromos durys arba langai. Anglies monoksidas greitai kaupiasi tokiose vietose ir gali užsilaikyti kelias valandas, net jeigu šis produktas yra išjungtas.
- VISADA orientuokite produktą pavėjui ir kreipkite variklio išmetamųjų dujų vamzdį nuo uždarytų plotų.



DĖMESIO



Netyčia atsiradusi kibirkštis gali sukelti gaisrą arba elektros smūgį. Atsitiktinis variklio paleidimas gali jus sunkiai traumuoti.





Ugnies pavojus



- Naudokite trifazį laidą.
- Pirmiausia prijunkite laidą prie starterio jungties, o po to į elektros tinklą. Jeigu yra reikalingas prailgintuvas, naudokite trifazį laidą.
- Jeigu laidas yra pažeistas, jis turi būti pakeistas gamintojo, įgaliotojo atstovo arba atitinkamos kvalifikacijos žmogaus tam, kad išvengtų pavojaus.

PASTABA: Jus gaunate variklį iš Briggs & Stratton be alyvos. Patikrinkite alyvos lygį prieš variklio užvedimą. Jeigu bandysite užvesti variklį be alyvos, jis bus sugadintas ir Jus neteksite garantijos.

Pastaba: Kai kuriuose varikliuose ir įrangoje yra montuojami nuotoliniai valdymo pultai. Jų padėtį ir veikimo būdą galite rasti įrangos naudojimo instrukcijoje.

1. Patikrinkite alyvos lygį. Perskaitykite skyrių **Kaip tikrinti alyvos lygį/įpilti alyvą**.
2. Įsitikinkite kad įrangos kontrolės mechanizmai yra išjungti.
3. Nustatykite greičio reguliatorių (B), jeigu toks yra, į fast  padėtį (Pav. 5). Dirbkite su varikliu, greičio reguliatoriui esant fast padėtyje.
4. Pasukite kuro padavimo sklendę (A), jeigu tokia yra, į padėtį (Pav. 5).
5. Įdėkite raktą (C), jeigu jis yra, ir pasukite į on/start  padėtį
 arba
 Paspauskite apsauginį raktą (D), jeigu toks yra.

6. Pasukite droselio reguliatorių (J) į choke  padėtį.

Pastaba: Nenaudokite droselio šilto variklio užvedimui.

7. Paspauskite primerio mygtuką (F) du kartus. Žiūrėkite Pav. 5.

Pastaba: Pumpavimas dažnai yra nereikalingas, jeigu variklis yra šiltas.

8. **Rankinis užvedimas:** Paimkite rankinio starterio rankeną (G, Pav. 5). Traukite rankinio starterio virvę kol pajusite pasipriešinimą, o tada staigiu judėsiu užveskite variklį.

PASTABA: Jeigu variklis neužsiveda po kelių bandymų, susisiekite su įgaliotu serviso atstovu arba apsilankykite **BRIGGSandSTRATTON.COM** or call **1-800-233-3723 (JAV)**.



DĖMESIO:

Greitas starterio susisukimas (atatranka) gali patraukti ranką greičiau, negu jūs spėsite paleisti rankenėlę. Jus galite gauti traumą. Užvesdami variklį, lėtai traukite už starterio virvės, kol pajusite pasipriešinimą, o tada staigiu judėsiu traukite už virvės.

9. **Elektrinis starteris:** Pirmiausia prijunkite laidą prie starterio jungties (H, 120 Voltų) arba (K, 230 Voltų) o po to į elektros tinklą. Žiūrėkite Pav. 6. Jei reikalingas papildomas ilginamasis laidas, būtina naudoti įžemintą 3-ų laidų ilginamąjį laidą.



DĖMESIO:

Jeigu prailgintuvas yra pažeistas, jis turi būti pakeistas gamintojo, įgaliotojo atstovo arba atitinkamos kvalifikacijos žmogaus tam, kad išvengtų pavojaus.

10. **Elektrinis starteris:** Paspauskite mygtuką (I). Kai variklis užsives, pirmiausia atjunkite laidą nuo elektros tinklo, o po to nuo starterio jungties (H, K). **PASTABA:** Jeigu variklis neužsiveda po kelių bandymų, susisiekite su įgaliotu serviso atstovu arba apsilankykite **BRIGGSandSTRATTON.COM** or call **1-800-233-3723 (JAV)**. **PASTABA:** Tam kad prailginti starterio tarnavimo laiką, naudokite trumpus paleidimo ciklus (maksimaliai 5 sekundes). Palaukite apie 1 minutę tarp paleidimo ciklų.
11. Leiskite varikliui apšilti kelias minutes. Po to lėtai nustatykite droselio reguliatorių į run  padėtį.

Kaip sustabdyti variklį - Pav. 5



DĖMESIO



Kuras ir jo garai yra labai degūs ir gali sprogti.



Ugnis arba sproginimas gali jus nudeginti arba užmušti.

- Nebandykite droseliu sustabdyti variklio.

1. Pasukite raktą (C), jeigu toks yra, į off  padėtį (Pav. 5).
 arba
 Ištraukite apsauginį raktą (D), jeigu toks yra.
2. Ištraukite raktą (C, D). Laikykite jį kuo toliau nuo vaikų.
3. Kai variklis sustojo, uždarykite kuro padavimo vožtuvą (A).

Aptarnavimas

Mes rekomenduojame jums naudotis įgalioto Briggs & Stratton serviso atstovo paslaugomis variklio remontui ir dalimis įsigyti.

PASTABA: Kad variklis gerai veiktų, visos jo dalys turi būti savo vietoje.





DĖMESIO: Atlikinėdami aptarnavimą, kai įranga turi būti apversta, įsitikinkite kad kuro bakas yra tuščias, nes gali išsilieti kuras ir įvykti gaisras arba sprogdimas.

Išmetimo sistemos kontrolė

Išmetimo sistemos aptarnavimas, pakeitimas arba remontas gali būti atliktas bet kuriame nenaudojamų automobiliuose variklių aptarnavimo centre. Tačiau, norėdami išmetimo sistemos aptarnavimą gauti nemokamai, turite kreiptis į įgaliotą atstovą. Perskaitykite Išmetimo sistemos garantiją.



DĖMESIO

 Netyčia atsiradusi kibirkštis gali sukelti gaisrą arba elektros smūgį.
 Atsitiktinis variklio paleidimas gali jus sunkiai traumuoti.
 Ugnies pavojus

Prieš variklio reguliavimą ir taisymą:

- Atjunkite uždegimo žvakės laidą ir laikykite jį toliau nuo uždegimo žvakės.
- Atjunkite akumuliatorių (variklyuose su elektriniu užvedimu).
- Naudokite tik specialius įrankius.
- Nelieskite regulatoriaus spyruoklės arba kitų variklio dalių, galinčių paveikti variklio greitį.
- Atsarginės dalys turi būti vienodos ir sumontuotos toje pačioje vietoje kur buvo sumontuotos originalios dalys. Neoriginalios dalys gali sugadinti įrangą, pabloginti jos veikimą, traumuoti Jus.
- Nedaužykite smagračio plaktuku arba kietu daiktu. Jis gali subyrėti.

Kibirkšties tikrinimas:

- Naudokite patvirtintą žvakės testerį.
- Netikrinkite kibirkšties esant išsuktai uždegimo žvakei.

Aptarnavimo lentelė

Pirmosios 5 valandos
• Pakeiskite alyvą
Kas 8 valandas arba kasdien
• Tikrinkite alyvos lygį
Kas 50 valandų arba kasmet
• Keiskite variklio alyvą
• Tikrinkite duslintuvą ir jo apsaugą
Kasmet
• Pakeiskite uždegimo žvakę
• Tikrinkite vožtuvų tarpelius *

* Nebūtina jeigu variklis veikia gerai.

Karbiuratoriaus ir variklio greičio reguliavimas

Niekada nereguliuokite karbiuratoriaus arba variklio greičio. Karbiuratorius yra sureguliuotas gamykloje efektyviausiam naudojimui. Nelieskite regulatoriaus spyruoklių, jungčių arba kitų dalių tam, kad pakeisti variklio greitį. Jeigu yra reikalingas bet koks reguliavimas, susisiekite su oficialiu Briggs & Stratton serviso atstovu.

PASTABA: Įrangos gamintojas nustato variklio maksimalų greitį pagal įrangą kuriame jis yra sumontuotas. **Neviršykite** šio greičio. Jeigu Jūs nesate tikri koks yra įrangos maksimalus greitis arba koks variklio greitis yra nustatytas gamykloje, susisiekite su oficialiu Briggs & Stratton serviso atstovu. Tam kad įranga veiktų saugiai ir teisingai, variklio greitis turi būti reguliuojamas tik kvalifikuotu serviso specialistu.

Kaip pakeisti uždegimo žvakę - Pav. 7

Patikrinkite jos tarpelį **A**, Pav. 7 su matuokliu **(B)**. Jeigu yra reikalinga, sureguliuokite oro tarpelį. Įdėkite ir priveržkite uždegimo žvakę atitinkamą įėga. Ieškokite oro tarpelio ir sukimo momento duomenų skyriuje **Techninė informacija**.

Pastaba: Kai kuriose vietovėse vietiniai įstatymai reikalauja naudoti specialias uždegimo žvakes su varžomis, kurios slopina uždegimo signalus. Jeigu jūsų variklyje yra tokios žvakes, naudokite tokias pačias žvakes ir keitimui.

Apžiūrėkite duslintuvą ir kibirkščių gaudyklį - Pav. 8



DĖMESIO



Veikiantys varikliai skleidžia šilumą. Variklio dalys, ypač duslintuvus, labai įkaista.



Neatsargiai prisilietę, galite nudegti.

Susikaupusios lengvai užsiliepsnojančios medžiagos, tokios kaip lapai, žolė ir t.t. gali užsidegti.

- Leskite duslintuvui, variklio cilindrai ir briaunoms atvėsti prieš jas liesdami.
- Išvalykite žolę aplink duslintuvą ir cilindrą.
- Naudojimas varikliu miške, krumuose arba vėjoje be kibirkšties gaudyklės išmetimo sistemoje yra Kalifornijos vaslųjū vėšųjų išteklių kodekso, 4442 skyriaus pažeidimas. Kitose valstijose gali galioti panašūs įstatymai. Jus galite įsigyti kibirkšties gaudyklį, pritaikytą Jūsų išmetimo sistemai, pas originalios įrangos gamintoją, pardavėją arba atstovą.

Pašalinkite susikaupusį purvą nuo duslintuvo ir aplink cilindrą. Įsitikinkite, kad ant duslintuvo **(A, Pav. 8)** nėra plyšių, rudžių ir jis nėra pažeistas. Nuimkite kibirkščių gaudyklį **(B)**, jeigu toks yra, ir įsitikinkite, kad jis nėra pažeistas arba užterštas. Jeigu radote pažeidimus, pakeiskite detales prieš įrangos naudojimą.



DĖMESIO:

Atsarginės dalys turi būti vienodos ir sumontuotos toje pačioje vietoje kur buvo sumontuotos originalios dalys. Neoriginalios dalys gali sugadinti įrangą, pabloginti jos veikimą, traumuoti Jus.

Oro filtras

Šiame variklyje **nėra sumontuotas** oro filtras. **Nenaudokite šio variklio kitam tikslui išskyrus sniego valymą.**

Kaip pakeisti alyvą - Pav. 9 10 11 12

Naudota alyva yra pavojingas produktas. Elkitės su ja atsargiai. Neutilizуйте kartu su kitomis namų ūkio atliekomis. Teiraukitės jūsų vietinės valdžios, aptarnavimo centro arba serviso atstovo, kur galima utilizuoti/panaudotą alyvą.

Alyvos išpylimas

1. Kol variklis yra šiltas, atjunkite uždegimo žvakės laidą **(A)** ir laikykite jį toliau nuo uždegimo žvakės (Pav. 12).
2. Išsukite alyvos išpylimo kamštį **(E, Pav. 9, 10)**. Išpilkite alyvą į atitinkamą talpą.
3. Po alyvos išpylimo, uždėkite ir užsukite alyvos išpylimo dangtį.

Alyvos įpylimas

- Pastatykite variklį horizontaliai.
- Išvalykite alyvos išpylimo vietą nuo purvo.
- Perskaitykite **Techninė informacija** skyrių, kuriame yra parašyta variklio alyvos talpa.

Modeliai su trumpu alyvos lygio matuokliu

1. Išsukite alyvos lygio matuoklį **(F, Pav. 10)** ir išvalykite jį švari audeklu.
2. Lėtai įpilkite alyvą į variklį. **(E)**. Pilkite kol alyva pasieks kakliuko ribą.
3. Įdėkite matuoklį **bet nesukite jo**. Išimkite alyvos lygio matuoklį. Alyvos lygis turi būti ties FULL žyme **(G)** matuoklyje.
4. Įdėkite ir užsukite alyvos lygio matuoklį

Modeliai su pailgu alyvos lygio matuokliu

1. Išsukite alyvos lygio matuoklį **(F, Pav. 11)** ir išvalykite jį švari audeklu.
2. Lėtai įpilkite alyvą į variklio angą **(E)**. **Neperpilkite**. Palaukite vieną minutę ir patikrinkite alyvos lygį.
3. Įdėkite ir užsukite alyvos lygio matuoklį
4. Išsukite matuoklį ir patikrinkite alyvos lygį. Alyvos lygis turi būti ties full žyme **(G)** matuoklyje.
5. Įdėkite ir užsukite alyvos lygio matuoklį

Saugojimas



DĖMESIO



Kuras ir jo garai yra labai degūs ir gali sprogti.
Ugnis arba sproginimas gali jus nudeginti arba užmušti.

Sandėliuojant kurą arba įrangą su kuru bake

- Laikykite kuo toliau nuo krosnių, viryklių, vandens šildytuvų arba kitos įrangos, kuri veikia esant atvirai liepsnai, nes gali užsiliepsnoti kuro garai.

Kuro sistema

Benzinas gali pasenti jeigu jis yra saugomas virš 30 dienų. Pasenusiame benzine gali atsirasti kenksmingos kuro sistemos nuosėdos. Tam kad kuras liktų šviežias naudokite **Briggs & Stratton Advanced Formula Fuel Treatment & Stabilizer**, kuro stabilizatorių, kurį galima įsigyti parduotuvėse, kuriose yra parduodamos originalios Briggs & Stratton dalys.

Jeigu į benzina yra įpiltas kuro stabilizatorius, jį galima palikti variklyje. Prieš sandėliavimą, užveskite variklį ir palaukite apie 2 min. kol stabilizatorius pasiskleis po visą kuro sistemą.

Jeigu į benzina nebuvo įpiltas kuro stabilizatorius, išpilkite jį į atitinkamą talpą. Užveskite variklį ir palaukite kol baigsis benzinas. Mes rekomenduojame įpilti kuro stabilizatorių į benzino saugojimo talpą, benzinas liks šviežias.

Variklio alyva

Keiskite variklio alyvą kol variklis yra šiltas.

Gedimas

Reikalinga pagalba? Aplankykite **BRIGGSandSTRATTON.COM** arba paskambinkite **1-800-233-3723** (JAV).

Specifikacija

Variklio techninė informacija

Modelis	100000
Tūris	9,95 ci (163 cc)
Cilindro skersmuo	2,677 in (68 mm)
Cilindro eiga	1,77 in (45 mm)
Alyvos talpa	18 - 20 oz (0,54 - 0,59 L)

Variklio techninė informacija

Modelis	130000
Tūris	12,69 ci (208 cc)
Cilindro skersmuo	2,757 in (70,02 mm)
Cilindro eiga	2,126 in (54,00 mm)
Alyvos talpa	18 - 20 oz (0,54 - 0,59 L)

Techninė reguliavimo informacija*

Modelis	100000, 130000
Uždegimo žvakės tarpelis	0,030 in (0,76 mm)
Uždegimo žvakės užsukimo momentas	180 lb-in (20 Nm)
Oro tarpelis tarp indukcinės ritės/smagračio	0,010 - 0,014 in (0,25 - 0,36 mm)
Įsiurbimo vožtuvo laisvumas	0,004 - 0,006 in (0,10 - 0,15 mm)
Išmetimo vožtuvo laisvumas	0,006 - 0,008 in (0,15 - 0,20 mm)

* Variklio galingumas mažes 3,5% kas 1000 pėdų (300 metrų) virš jūros lygio ir 1% kas 10° F (5,6° C) virš 77° F (25° C). Variklis veiks patenkinamai plokštumoje iki 15° kampo. Naudojimo instrukcijoje rasite saugos instrukcijas leistinam darbui nuokalnėse.

Bendro naudojimo dalys ✓

Atsarginė dalis	Dalies numeris
„Advanced Formula“ kuro valymo priemonė ir stabilizatorius	100117, 100120
Standartinė uždegimo žvakė	491055
Rezistorinė uždegimo žvakė	696202, 5066
Uždegimo žvakės raktas	89838, 5023
Kibirkšties testeris	19368

✓ Mes rekomenduojame aptarnauti variklį tik pas įgaliotus Briggs & Stratton serviso atstovus.

RIBOTA GARANTIJA

Briggs & Stratton garantuoja, kad per garantinį laikotarpį aprašytą žemiau, nemokamai suremontuos ar pakeis bet kurią variklio detalę ar detales, kurios yra pagamintos iš nekokybiškų medžiagų, nekokybiškai pagamintos ar abu šie atvejai viename. Transporto išlaidas už detalių, skirtų remontui ar pakeitimui, pristatymą, vadovaujantis šia garantija, apmoka pirkėjas. Ši garantija yra taikoma atitinkamam laikotarpiui ir galioja pagal sąlygas, išvardintas šiame polise. Norėdami gauti garantinį remontą, kreipkitės į artimiausią Įgaliotą Aptarnavimo centrą, nurodytą kompanijos internetiniame puslapyje BRIGGSandSTRATTON.COM. Pirkėjas turi susisiekti su Aptarnavimo centru ir pasirūpinti variklio pristatymu į Aptarnavimo centrą, jo diagnostikai.

Nėra jokių kitų tiesioginių garantijų. Numanomos garantijos, įskaitant tinkamumo prekybai arba atitinkamo panaudojimo sritims garantija, apribotos tam tikru laikotarpiu, nustatytu žemiau arba leistinai įstatymų rėmais. Atsakomybė už netiesioginius pažeidimus pagal visas garantijas yra atmetama tiek, kiek tai leidžia įstatymai. Kai kurios valstybės neriboja numanomos garantijos galiojimo laiko, kitose neleidžiama eliminuoti arba riboti atsakomybę už atsitiktinę arba logiškai išplaukiančią žalą. Tokiu būdu, aukščiau pateiktos išimties ir apribojimai gali Jūsų nepaliesti. Ši garantija suteikia Jums išskirtines juridines teises. Jūs taip pat galite pasinaudoti kitomis teisėmis, kurias Jums suteikia Jūsų šalies įstatymai. **

STANDARTINIAI GARANTIJS TERMINAI *▲

Prekinis ženklas/Produkto tipas	Privatus naudojimas	Komerčinis naudojimas
Vanguard™ ■	3 metai	3 metai
Vejapjovių varikliai skirti komerciniam naudojimui Commercial Turf Series™	2 metai	2 metai
Dura-Bore™ Cast Iron Sleeve tipo varikliai.	2 metai	1 metai
Visi kiti Briggs & Stratton varikliai	2 metai	90 dienų

* Šie garantiniai terminai yra standartiniai, jie gali būti papilyti arba pakeisti bet kuriuo laiku. Norėdami sužinoti naujausią informaciją apie Jūsų variklio garantiją, apsilankykite BRIGGSandSTRATTON.COM arba susisiekite su artimiausiu Briggs&Stratton Įgaliotu atstovu.

** Australijoje - Mūsų prekes turi garantija kurį negali būti atmeta pagal Australijos Vartotojų įstatymą. Jūs turite teisę į kompensaciją bet kurių pagrįstų nuostolių arba gedimų. Jūs taip pat turite teisę į detalių taisymą arba pakeitimą, jeigu jos yra blogos kokybės arba blogai veikia, kurios brokuotos detalės pakeitima. Norėdami atlikti garantinį remontą, kreipkitės į artimiausią Įgaliotą Aptarnavimo centrą, nurodytą kompanijos internetiniame puslapyje BRIGGSandSTRATTON.COM arba paskambinę 1300 274 447, arba kreipdamiesi į salesenquiries@briggsandstratton.com.au, Briggs & Stratton Australia Pty Ltd, 1 Moorebank Avenue, Moorebank, NSW, Australia, 2170.

▲ Ši garantija negalioja varikliams, kurie yra naudojami kaip pagrindinis energijos šaltinis bei generatoriuose kurie yra naudojami komerciniais tikslais. Garantija netaikoma varikliams, naudojamiems sportinėms varžyboms ir lenktynėms arba komerciniuose bei nuomuojamuose automobiliuose.

■ "Vanguard", sumontuotam rezerviniuose generatoriuose, garantija galioja 2 metus „Privataus naudojimo“ sąlygomis. Komerčiniam naudojimui garantija neteikiama. „Vanguard“, sumontuotam universaliose transporto priemonėse, garantija galioja 2 metus „Privataus naudojimo“ sąlygomis bei 2 metus komercinio naudojimo tikslais. „Vanguard“ 3-ų cilindrų skysčiu aušinamas variklis: žr. „Briggs & Stratton“ 3-ų cilindrų skysčiu aušinamo variklio savininko garantinį polisą.

Garantis periodas prasideda nuo prekės įsigijimo datos privačių vartotojų arba komercinių naudotojų, ir galioja terminą, kuris yra nurodytas lentelėje aukščiau. "Privatus naudojimas" reiškia individualų naudojimą pirmo mažmeninio pirkėjo savajame asmeniniame plote. "Komerčinis naudojimas" reiškia visus kitus naudojimo būdus, įskaitant naudojimą nuomai, pelniui gauti ir pan. Jeigu įranga buvo nors vieną kartą panaudota komerciniais tikslais, ji bus priskirta prie komercijos tikslams naudojamos įrangos kategorijos ir jai bus taikoma atitinkama garantija.

Jūs privalote išsaugoti pirkimo čekį. Pateikiant garantinį reikalavimą, reikalaujamas pirkimo datos įrodymas. Briggs & Stratton variklių garantijos įgyvendinimui garantinis talonas nereikalaujamas.

Dėl Jūsų Garantijos

Šie garantiniai įsipareigojimai galioja tik su varikliu susijusioms nekokybiškoms medžiagoms ir/ar darbams, o ne įrangai, kurioje variklis yra sumontuotas. Garantija nėra taikoma eiliniam aptarnavimui, reguliavimui arba detalėms dėl natūralaus nusidėvėjimo. Garantija taip pat nėra taikoma jeigu variklis buvo perdarytas arba modifikuotas arba buvo pakeistas arba ištrintas jo numeris. Garantija nėra taikoma naudotiems, atnaujintiems arba demonstracijos tikslams naudojamiems varikliams arba įrangai. Garantija taip pat nėra taikoma variklio gedimui kilusio dėl:

- 1 Neoriginalių Briggs & Stratton detalių naudojimo;
- 2 Dėl variklio veikimo esant nepakankamam arba užterštam tepimui arba dėl netinkamo alyvos lygio;
- 3 Dėl pasenusio benzino, benzino kurio sudėtyje yra daugiau negu 10 % etanolio arba kitų kuro tipų naudojimo, kurie nėra tinkami varikliams pagamintiems Briggs & Stratton;
- 4 Patekusio į variklį purvo dėl netinkamo oro filtro aptarnavimo arba surinkimo;

- 5 Vėjapjovės ašmens susidurimo su objektu, atlaisvintų arba neteisingai sumontuotų ašmens adapterių, skriemulių arba alkininio sujungimo dalių arba pernelyg įtempto diržo.
- 6 Remonto arba reguliavimo dalių, kurios yra susijusios su varikliu, tokių kaip sankaba, transmisija, valdymo svirtys ir pan., kurios nėra pagamintos kompanijoje Briggs & Stratton.
- 7 Perkaitinimo, kuris įvyko žolei, purvui patekus ant variklio ir užteršusių aušinimo briaunas ir oro angas; ar dėl pažeidimo, kuris buvo padarytas varikliui veikiant be pakankamo aušinimo.
- 8 Papildomos didelės vibracijos, kuri atsirado dėl atsilaisvintų variklio tvirtinimų, pjovimo peilių, nebalansuotų skriemulių, neteisingo dalių sujungimo su variklio korpusu arba perdidelio greičio;
- 9 Dėl netinkamo naudojimo, nesant reikiamo aptarnavimo, transportavimo, saugojimo arba neteisingo sumontavimo ant įrangos.

Garantis aptarnavimas turi būti atliekamas tik pas Įgaliotą Briggs & Stratton serviso atstovą. Jo adresu galima rasti kompanijos internetiniame puslapyje BRIGGSandSTRATTON.COM arba paskambinę 1-800-233-3723 (JAV).

Vispārīga informācija

Šajā rokasgrāmatā ir aprakstīta informācija par drošību, lai pasargātu Jūs no briesmām un riska, kuri pastāv saskarē ar dzinējiem un kā no tiem izvairīties. Tā arī satur instrukcijas dzinēja pareizai lietošanai un apkopei. Tāpēc, ka Briggs & Stratton Corporation ne vienmēr var zināt kādu aprīkojumu dzinējs apgādās ar dzinējspēku, ir svarīgi izlasīt un izprast šīs instrukcijas, kā arī instrukcijas aprīkojumam, kuru dzinējs apgādā ar dzinējspēku. **Saglabājiet šīs instrukcijas - iespējams, ka vēlāk tās vajadzēs pārlasīt.**

Rezerves daļu pieprasīšanai vai tehniskai palīdzībai pierakstiet zemāk dzinēja modeļa, tipa un koda numurus kopā ar pirkšanas datumu. Šie numuri ir uz jūsu dzinēja (skatīt **Īpašības un vadības elementus** lappusi).

Pirkšanas datums: _____
MM/DD/GGGG

Dzinēja modelis: _____
Modelis: Tips: Kods:

Jaudas mērījumi: Atsevišķiem benzīna dzinēju modeļiem bruto jauda tiek norādīta atbilstoši SAE (Society of Automotive Engineers) noteikumiem J1940 (Mazu dzinēju jaudas un griezes momenta noteikšanas procedūra) un tiek novērtēta atbilstoši SAE noteikumiem J1995. Dzinējiem ar norādījumu „rpm” uz plāksnītes griezes momenta rādījumi tiek mērīti pie 2600 apgr./min., bet visiem pārējiem dzinējiem - pie 3060 apgr./min.; jaudas rādījumi tiek mērīti pie 3600 apgr./min. Ar bruto jaudas līknēm var iepazīties mājaslapā www.BRIGGSandSTRATTON.COM. Neto jaudas rādījumi tiek noteikti dzinējiem ar uzstādītām izplūdes gāzu un gaisa attīrīšanas sistēmām, kamēr bruto jaudas rādījumi tiek noteikti dzinējiem bez šīm sistēmām. Faktiskā dzinēja bruto jauda būs lielāka par neto jaudu, un to, starp citu, iespaido apkārtējās vides apstākļi un atšķirības starp atsevišķiem dzinējiem. Ņemot vērā plašo iekārtu spektru, kurām dzinēji tiek uzstādīti, var izrādīties, ka jūsu iegādātais benzīna dzinējs konkrētā iekārtā neattīstīs norādīto jaudu. Šādu atšķirību pamatā ir vairāki faktori, piemēram (bet ne tikai) dzinēja aprīkojums (gaisa filtrs, izpūtējs, generators, dzesēšanas sistēma, karburators, degvielas sūkņi, u.t.t.), izmantošanas ierobežojumi, apkārtējās vides apstākļi (temperatūra, gaisa mitrums, augstums virs jūras līmeņa), kā arī atšķirības starp atsevišķiem dzinēju eksemplāriem. Ražošanas jaudas ierobežojumu rezultātā, Briggs & Stratton var aizvietot augstākas jaudas dzinēju ar šo dzinēju.

Operatora drošība

DARBA DROŠĪBAS UN VADĪBAS SIMBOLI

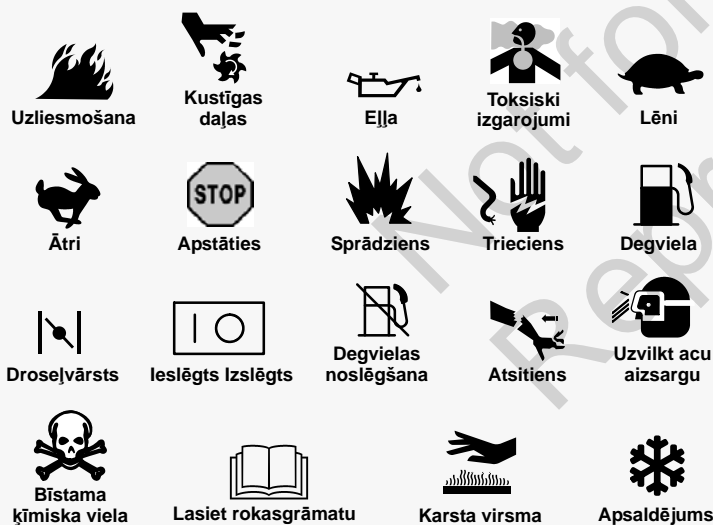

Drošības trauksmes simbols tiek izmantots, lai norādītu uz drošības informāciju par riska faktoriem, kas var izraisīt ievainojumu. Signālvārds (DRAUDI, BRĪDINĀJUMS, PIESARDZĪBA) tiek izmantots kopā ar trauksmes simbolu lai norādītu iespējamību un potenciālā ievainojuma smagumu. Riska simbols var tikt papildus izmantots riska veida norādīšanai.

DRAUDI norāda uz risku, kas nenovēršanas gadījumā, izraisīs nāvi vai nopietnu ievainojumu.

BRĪDINĀJUMS norāda uz risku, kas nenovēršanas gadījumā var izraisīt nāvi vai nopietnu ievainojumu.

PIESARDZĪBA norāda uz risku, kas nenovēršanas gadījumā varētu izraisīt nelielu vai vidēju ievainojumu.

PIEZĪME norāda uz situāciju, kas var izraisīt produkta bojājumu.

BRĪDINĀJUMS

Šajā produktā zināmas sastāvdaļas un to attiecīgie piederumi satur ķīmiskas vielas, kas Kalifornijas štātā ir atzītas par izraisošām vēzi, iedzimtus defektus vai citu reproduktīvu kaitējumu. Pēc darba ar šiem izstrādājumiem mazgājiet rokas.

BRĪDINĀJUMS

Šī dzinēja izplūdes gāzes satur ķīmiskas vielas, kas Kalifornijas štātā ir atzītas par izraisošām vēzi, iedzimtus defektus vai citu reproduktīvu kaitējumu.

BRĪDINĀJUMS

Briggs & Stratton dzinēji nav paredzēti izmantošanai sekojošajās iekārtās: izklaides un sporta kartingos, bērnu, izklaides vai sporta bezceļu transportlīdzekļos (ATV), motociklos, transportlīdzekļos uz gaisa spilvena, lidaparātos, vai transportlīdzekļos, kas tiek izmantoti Briggs & Stratton neatzītās sacensībās. Informāciju par produktiem, kas tika izstrādāti sacensībām skatiet mājaslapā www.briggsracing.com. Lai saņemtu informāciju par dzinēju izmantošanu saimnieciskos un divvietīgos bezceļu transportlīdzekļos, sazinieties ar Briggs & Stratton dzinēju pielietojuma daļu pa tālruni: 1-866-927-3349. Nepareiza dzinēju pielietošana vai izraisīt nopietnus ievainojumus vai nāvi.

PIEZĪME: Dzinējs no Briggs & Stratton tiek nosūtīts bez eļļas. Pirms dzinēja iedarbināšanas, pārliecinieties, ka jūs esiet ielējis eļļu atbilstoši šīs rokasgrāmatas instrukcijām. Ja jūs iedarbināsiet dzinēju bez eļļas, tas tiks sabojāts bez iespējām izremontēt un uz to garantija neattieksies.



BRĪDINĀJUMS



Degviela un tā garaiņi ir ārkārtīgi viegli uzliesmojoši un sprādzienbīstami.
Uguns vai sprādziens var izraisīt smagus apdegumus vai nāvi.

Uzpildot degvielu

- Izslēdziet dzinēju un ļaujiet dzinējam vismaz 2 minūtes atdzist pirms degvielas tvertnes vāciņa noņemšanas.
- Uzpildiet degvielas tvertni ārpus telpām vai vietā ar labu ventilāciju.
- Nepārpildiet degvielas tvertni. Lai būtu iespējama degvielas izplešanās, nepiepildiet virs degvielas tvertnes kakliņa apakšdaļas.
- Uzglabājiet degvielu atstātus no dzirkstelēm, atklātām liesmām, degļiem, karstuma un citiem aizdegšanās avotiem.
- Bieži pārbaudiet, vai degvielas caurulēm, tvertnei, vāciņiem un sastiprinājumiem nav plaisas vai sūces. Nepieciešamības gadījumā nomainiet.
- Ja degviela izlaistās, pirms dzinēja iedarbināšanas pagaidiet, līdz tā izgaro.

Iedarbinot dzinēju

- Pārliecinieties, ka aizdedzes svece, klusinātājs, degvielas vāciņš un gaisa atfīrītājs (ja ir aprīkojumā) ir savā vietā un droši nostiprināti.
- Negrieziet dzinēju, ja aizdedzes svece ir izņemta.
- Ja dzinējs pārplūst, uzstādiet gaisa vārstu (ja ir aprīkojumā) stāvoklī OPEN (atvērts)/RUN (darbība), virziet droseli (ja ir aprīkojumā) uz stāvokli FAST (ātrs) un grieziet, līdz dzinējs sāk darboties.

Darbinot iekārtu

- Nesagāziet dzinēju vai iekārtu tādā leņķī, kas izraisa degvielas izlīšanu.
- Neveiciet karburatora gaisa vārsta aizvēršanu, lai apstādinātu dzinēju.
- Nekad neiedarbiniet vai nedarbiniet dzinēju, kad noņemts gaisa atfīrītāja mezgls (ja ir aprīkojumā) vai gaisa filtrs (ja ir aprīkojumā).

Nomainot eļļu

- Ja jūs izlejiet eļļu caur augšējo eļļas uzpildnes cauruli, degvielas tvertnei jābūt tukšai, jo degviela var izplūst ārā un var izraisīt uzliesmojumu vai sprādzienu.

Ja iekārtu ir nepieciešams noliekt apkalpošanas veikšanai

- Veicot apkalpošanas darbus, kuru laikā iekārtai ir jāatrodas noliektā stāvoklī, degvielas tvertnei jābūt tukšai, citādi var notikt degvielas noplūde, kas var izraisīt uzliesmojumu vai sprādzienu.

Transportējot iekārtu

- Transportējiet ar TUKŠU degvielas tvertni vai ar degvielas slēgvārstu stāvoklī OFF.

Uzglabājot degvielu vai iekārtu ar degvielu tvertnē

- Uzglabājiet atstātus no kurtuvēm, plītiem, ūdenssildītājiem vai citām ierīcēm, kurām ir degļi vai citi aizdegšanās avoti, jo tie var izraisīt degvielas izgarojumu uzliesmošanu.



BRĪDINĀJUMS



Dzinēja iedarbināšana izraisa dzirkstejošanu.
Dzirkstejošana var aizdedzināt tuvumā esošas ugunsnedrošas gāzes.
Tas var izraisīt eksploziju un ugunsgrēku.

- Neiedarbiniet dzinēju, ja tuvumā ir dabasgāzes vai šķidrā propāna gāzes (LP) noplūde.
- Neizmantojiet saspiestus iedarbināšanas šķidrumus, jo garaiņi var būt uzliesmojoši.



BRĪDINĀJUMS



Dzinēju darbināšana rada karstumu. Dzinēja daļas, it īpaši klusinātājs, kļūst ļoti karstas.

Saskares gadījumā var rasties smagi apdegumi.

Ugunsnedroši priekšmeti, piemēram, lapas, zāle, krūmājs utt. var aizdegties.

- Ļaujiet klusinātājam, dzinēja cilindram un ribām atdzist pirms pieskaršanās.
- Notīriet klusinātāja un cilindra tuvumā uzkrājušos grūzus.
- Kalifornijas sabiedrisko resursu kodeksa, 4442. paragrāfa likumpārkāpums ir šī dzinēja izmantošana vai darbināšana jebkādā mežā vai uz zemes, kas klāta ar krūmiem vai zāli, ja izpūtēja sistēmai nav uzstādīts un uzturēts darba kārtībā dzirkstelju slāpētāju, kā tas norādīts 4442. paragrāfā. Citos štatos vai federālajai jurisdikcijai pakļautās teritorijās var būt līdzīgi likumi. Lai iegādātos dzirkstelju slāpētāju, kas konstruēts šim dzinējam uzstādītai izpūtēja sistēmai, sazinieties ar oriģinālās iekārtas izgatavotāju, mazumtirgotāju vai tirdzniecības pārstāvi



BRĪDINĀJUMS



INDĪGAS GĀZES RADĪTĀS BRIESMAS. Dzinēja izplūdes gāzes satur oglekļa monoksīdu - tā ir indīga gāze, kura var izraisīt nāvi dažu minūšu laikā. To NEVAR redzēt, sajūst tās smaku vai garšu. Pat ja jūs nejutat izplūdes gāzu smaku, jūs varat būt pakļauts oglekļa monoksīda iedarbībai. Ja jūs jūtat nelabumu, reiboni vai vājumu izstrādājuma izmantošanas laikā, izslēdziet to un NEKAVĒJOTIES izejiet svaigā gaisā. Vērsieties pie ārsta. Jums var būt saindēšanās ar oglekļa monoksīdu.

- Lietojiet šo izstrādājumu TIKAI ārpus telpām, attālumā no logiem, durvīm vai ventilācijas lūkām, lai samazinātu risku, ka oglekļa monoksīds var sakrāties un nokļūt dzīvojamās telpās.
- Uzstādiet oglekļa monoksīda koncentrācijas signalizāciju, kas tiek darbināta ar baterijām, vai signalizāciju, kas tiek pieslēgta elektrotīklam un kurai ir baterijas kā rezerves barošanas avots; ievērojiet ražotāja instrukcijas. Dūmu signalizācijas nevar noteikt oglekļa monoksīda esamību.
- NELIETOJIET šo izstrādājumu mājās, garāžās, pagrabos, pagrīdēs, zem pajumēm vai citās daļēji slēgtās telpās, pat izmantojot ventilatorus vai atverot durvis un logus ventilācijai. Oglekļa monoksīds var ātri sakrāties šādās telpās un palikt tajās stundām ilgi, pat pēc izstrādājuma izslēgšanas.
- VIENMĒR novietojiet šo izstrādājumu pa vējam, un tā, lai dzinēja izplūdes gāzes būtu novirzīti prom no dzīvojamām telpām.



BRĪDINĀJUMS



Strauja startera auklas ieraušana atpakaļ (atsitiens) var paraut plaukstu un roku uz dzinēja pusi ātrāk nekā jūs varēsiet palaist to vājā. Tas var izraisīt kaulu lūzumus, plīsumus, sasitumus vai sastiepumus.

- Iedarbinot dzinēju, lēnām velciet startera auklu līdz sajūtat pretestību, tad paraujiet strauji, lai izvairītos no atsitienu.
- Pirms dzinēja iedarbināšanas noņemiet visas ārējās iekārtas/dzinēja noslodzi.
- Tieši pievienotām iekārtas sastāvdaļām, piemēram, bet ne tikai, asmeņiem, lāpstņirriteriem, trīšiem, zobratiem u.tml. ir jābūt droši piestiprinātiem.



BRĪDINĀJUMS



Rotējošas daļas var pieskarties vai sapīties ar rokām, kājām, matiem, apģērbu vai piederumiem.

Rezultāts var būt traumatiska amputācija vai smagas plēstas brūces.

- Darbiniet iekārtu ar uzstādītiem aizsarglīdzekļiem.
- Turiet rokas un kājas atstātus no rotējošām daļām.
- Sasieniet garus matus un noņemiet rotaslietas.
- Nevalkājiet vaļīgu apģērbu, apģērba gabalus ar brīvām auklām vai citiem elementiem, kas varētu tikt aizķerti.



BRĪDINĀJUMS



Nejauša dzirkstejošana var izraisīt uguni vai elektriskās strāvas triecienu.

Nejauša iedarbināšana var izraisīt sapīšanos, traumatisku amputāciju vai plēstu brūci.

Uzliesmošanas risks



Pirms regulēšanas vai remonta

- Atvienojiet aizdedzes sveces vadu, un neturiet to aizdedzes sveces tuvumā.
- Atvienojiet akumulatoru baterijas negatīvo spaili (tikai dzinējiem ar elektrisko iedarbināšanu).
- Lietojiet tikai pareizos instrumentus.
- Nepārtaisiet regulatora atsperi, sasaites vai citas daļas, lai palielinātu dzinēja ātrumu.
- Nomaināmām daļām jābūt tādas pašas konstrukcijas un tām jābūt iemontētām tajā pašā vietā kā oriģinālajām daļām. Cita veida daļas var nedarboties tikpat labi, var sabojāt iekārtu un var izraisīt ievainojumu.
- Nesitiet spararatu ar āmuru vai cietu priekšmetu, jo tādā gadījumā spararats var vēlāk saplīst darbības laikā.

Pārbaudot dzirksteli

- Izmantojiet sankcionētu aizdedzes sveces testerī.
- Nepārbaudiet dzirksteli, ja aizdedzes svece ir izņemta.

Īpašības un vadības elementi

Saīdiniet ilustrāciju ¹ ar jūsu dzinēju lai iepazītos ar dažādām īpašībām un vadības elementu novietojumu.

- A. Dzinēja identifikācija
Modelis Tips Kods
- B. Aizdedzes svece
- C. Gaisa vārsts
- D. Benzīna sūkņītis
- E. Degvielas slēgvārsts
- F. Startera auklas rokturis
- G. Pirkstu aizsargs
- H. Degvielas tvertne un vāciņš
- I. Mērstienis/Eļļas uzpilde
- J. Eļļas iztecināšanas korpis
- K. Klusinātājs
Klusinātāja aizsargs (kā opcija)
Klusinātāja novirzītājs
- L. Drošības atslēga (kā opcija) *
- M. Elektriskā iedarbināšana ar spiedpogu
- N. Barošanas vada kontaktrozete - 120 Voltu
- O. Barošanas vada kontaktrozete - 230 Voltu
- P. Elektriskais starteris
- Q. Droseles vadība (kā opcija) *
- R. Atslēga (kā opcija) *

* Dažām ierīcēm un aprīkojumam ir distances vadība. Par distances vadības izvietošanu un darbināšanu skatīt aprīkojuma instrukciju.

Ekspluatācija

Eļļas ietilpība (skatīt **Specifikāciju** nodaļu)

Eļļas Rekomendācijas

Mēs iesakām labai darbībai izmantot Briggs & Stratton ar garantiju (Warranty Certified) sertificētās eļļas. Citas augstas kvalitātes tīrošas eļļas arī ir piemērotas, ja tās klasificētas darbam kā SF, SG, SH, SJ vai augstāk. Neizmantojiet speciālās piedevas.

Piemērotā dzinēja eļļas viskozitāte tiek izvēlēta izejot no āra temperatūras. Pēc diagrammas izvēlieties vislabāko viskozitātes pakāpes eļļu, kas atbilst sagaidāmajai āra temperatūrai.

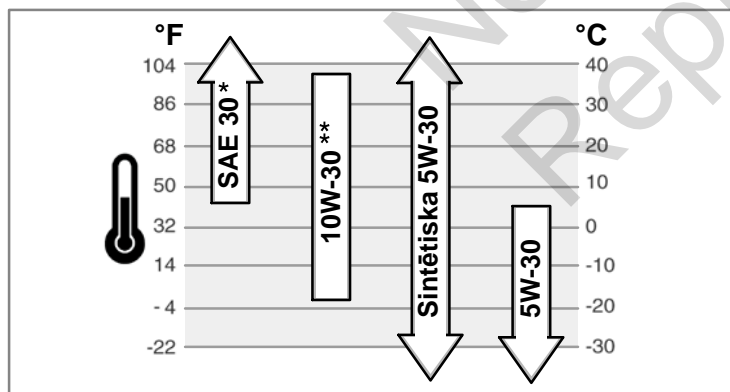

* Ja SAE 30 eļļa tiek izmantota zem 40°F (4°C), tā varētu izraisīt apgrūtinātu iedarbināšanu.

** 10W-30 eļļas izmantošana virs 80°F (27°C) var izraisīt palielinātu eļļas patēriņu. Pārbaudiet eļļas līmeni biežāk.

Kā pārbaudīt/ieliet eļļu - Attēlu ² ³

Pirms eļļas pieiešanas vai eļļas līmeņa pārbaudes

- Novietojiet dzinēju horizontāli.
- Notīriet eļļas uzpildes vietu no jebkādiem gružiem.

Modeļi ar īso mērstieni (Attēlu 2)

1. Izņemiet mērstieni (C) un noslaukiet ar tīru drānu.
2. Ievietojiet mērstieni, bet **to** neieskrūvējiet. Eļļas līmenim ir jābūt pie atzīmes FULL (PILNS) (D).

3. Lai pielietu eļļu, lēni lejiet eļļu dzinēja eļļas uzpildnē (B). Uzpildiet līdz vietai, kad sākas pārplūšana.

4. Ielieciet atpakaļ un pievelciet mērstieni.

Modeļi ar pagarināto mērstieni (Attēlu 3)

1. Izņemiet mērstieni (A) un noslaukiet ar tīru drānu.
2. Ievietojiet un pievelciet mērstieni.
3. Izņemiet mērstieni un pārbaudiet eļļas līmeni. Tam ir jābūt pie piepildījuma indikatora (full indicator) augšas uz mērstieņa (B).
4. Lai pielietu eļļu, lēni lejiet eļļu dzinēja eļļas uzpildnē (C). **Nepielejiet par daudz.** Pēc eļļas nomaiņas, pagaidiet minūti, un tad atkal pārbaudiet eļļas līmeni.
5. Ielieciet atpakaļ un pievelciet mērstieni.

Sistēma aizsardzībai no zema eļļas līmeņa (ja uzstādīta)

Daži dzinēji ir aprīkoti ar zema eļļas līmeņa devēju. Ja eļļas līmenis ir pazemināts, pēc devēja signāla iedegsies brīdinājuma gaismas signāls vai dzinējs tiks izslēgts. Izslēdziet dzinēju un izpildiet sekojošās darbības pirms atkārtotās dzinēja iedarbināšanas.

- Pārlicinieties, ka dzinējs ir izlīdzināts.
- Pārbaudiet eļļas līmeni. Skatīt nodaļu **Kā pārbaudīt/pieliet eļļu**.
- Ja eļļas līmenis ir pazemināts, pieļaujiet nepieciešamo eļļas daudzumu. Iedarbiniet dzinēju un pārlicinieties, ka nedeg brīdinājuma gaismas signāls (ja uzstādīts).
- Ja eļļas līmenis nav pazemināts, **neiedarbiniet** dzinēju. Sazinieties ar autorizētu Briggs & Stratton pārstāvi, lai novērstu problēmas ar eļļu.

Degvielas rekomendācijas

Degvielai jāatbilst sekojošām prasībām:

- Tīrs, svaigs, bezsvina benzīns.
- Minimālais oktāna skaitlis 87/87 AKI (91 RON). Par lietošanu lielā augstumā, skatiet zemāk norādīto.
- Ir pieļaujams izmantot benzīnu ar etanola (etilspirta) saturu līdz 10%.

CAUTION: Neizmantojiet nesankcionētu benzīnu, piemēram, E15 vai E85. Neieņemiet eļļu benzīnā, kā arī nemodificējiet dzinēju darbam ar alternatīvu degvielu. Neatļautu degvielas veidu izmantošana var izraisīt dzinēja daļu defektus, kurus neseģs garantija.

Lai nepieļautu gumijas veidošanos degvielas sistēmā, degvielai piemaisiet degvielas stabilizatoru. Skatīt **Uzglabāšana**. Visa degviela nav vienāda. Ja parādās iedarbināšana vai darbības problēmas, nomainiet degvielas piegādātājus vai nomainiet šķirnes. Šis dzinējs ir sertificēts izmantošanai ar benzīnu. Izplūdes emisiju kontroles sistēma šim dzinējam ir EM (dzinēja modifikācijas).

Liels augstums

Pie augstuma virs 5 000 pēdām (1524 metri), ir pieļaujams benzīns ar minimālo oktāna skaitli 85/85 AKI (89 RON).

Lai saglabātu atbilstību emisiju normām, ar karburatoru aprīkotajiem dzinējiem ir nepieciešami augstkalnu iestatījumi. Dzinējam darbojoties bez šiem iestatījumiem, samazināsies jauda, palielināsies degvielas patēriņš un paaugstināsies emisijas. Lai saņemtu informāciju par augstkalnu iestatījumiem, sazinieties ar kompānijas Briggs & Stratton autorizētā dīlera servisu. Nav ieteicams izmantot dzinēju ar augstkalnu iestatījumiem augstumos zem 762 metriem (2500 pēdām).

Dzinējiem ar elektronisko degvielas iesmidzināšanas sistēmu (EFI) augstkalnu iestatījumi nav nepieciešami.

Kā ieliet degvielu - Attēlu ⁴



BRĪDINĀJUMS



Degviela un tā garaiņi ir ārkārtīgi viegli uzliesmojoši un sprādzienbīstami.



Uguns vai sprādziens var izraisīt smagus apdegumus vai nāvi.

Uzpildot degvielu

- Izslēdziet dzinēju un ļaujiet dzinējam vismaz 2 minūtes atdzist pirms degvielas tvertnes vāciņa noņemšanas.
- Uzpildiet degvielas tvertni ārpus telpām vai vietā ar labu ventilāciju.
- Nepārpildiet degvielas tvertni. Lai būtu iespējama degvielas izplešanās, nepiepildiet virs degvielas tvertnes kakliņa apakšdaļas.
- Uzglabājiet degvielu atstātus no dzirkstelēm, atklātām liesmām, degļiem, karstuma un citiem aizdegšanās avotiem.
- Bieži pārbaudiet, vai degvielas caurulēm, tvertnei, vāciņiem un sastiprinājumiem nav plaisas vai sūces. Nepieciešamības gadījumā nomainiet.
- Ja degviela izlaistās, pirms dzinēja iedarbināšanas pagaidiet, līdz tā izgaro.

1. Notīriet degvielas tvertnes vāciņa vietu no netīrumiem un gružiem. Noņemiet degvielas tvertnes vāciņu (A, Attēlu 4).
2. Uzpildiet degvielas tvertni (B) ar degvielu. Lai būtu iespējama degvielas izplešanās, nepiepildiet virs degvielas tvertnes kakliņa apakšdaļas (C).
3. Uzlieciet atpakaļ degvielas tvertnes vāciņu.



BRĪDINĀJUMS



Strauja startera auklas ieraušana atpakaļ (atsitiens) var paraut plaukstu un roku uz dzinēja pusi ātrāk nekā jūs varēsiet palaist to vajā. Tas var izraisīt kaulu lūzumus, plīsumus, sasitumus vai sastiepumus.

- Iedarbinot dzinēju, lēnām velciet startera auklu līdz sajūtat pretestību, tad paraujiet strauji, lai izvairītos no atsitienu.
- Pirms dzinēja iedarbināšanas noņemiet visas ārējās iekārtas/dzinēja noslodzi.
- Tieši pievienotām iekārtas sastāvdaļām, piemēram, bet ne tikai, asmeņiem, lāpstīnīteņiem, trīšiem, zobratiem u.tml. ir jābūt droši piestiprinātiem.



BRĪDINĀJUMS



Degviela un tā garaiņi ir ārkārtīgi viegli uzliesmojoši un sprādzienbīstami.



Uguns vai sprādziens var izraisīt smagus apdegumus vai nāvi.

Iedarbinot dzinēju

- Pārļiecinieties, ka aizdedzes svece, klusinātājs, degvielas vāciņš un gaisa atfīrītājs (ja ir aprīkojumā) ir savā vietā un droši nostiprināti.
- Negrieziet dzinēju, ja aizdedzes svece ir izņemta.
- Ja dzinējs pārplūst, uzstādiat gaisa vārstu (ja ir aprīkojumā) stāvoklī OPEN (atvērts)/RUN (darbība), virziet droseļi (ja ir aprīkojumā) uz stāvokli FAST (ātrs) un grieziet, līdz dzinējs sāk darboties.



BRĪDINĀJUMS



INDĪGAS GĀZES RADĪTĀS BRIESMAS. Dzinēja izplūdes gāzes satur oglekļa monoksīdu - tā ir indīga gāze, kura var izraisīt nāvi dažu minūšu laikā. To NEVAR redzēt, sajūst tās smaku vai garšu. Pat ja jūs nejutat izplūdes gāzu smaku, jūs varat būt pakļauts oglekļa monoksīda iedarbībai. Ja jūs jūtat nelabumu, reiboni vai vājumu izstrādājuma izmantošanas laikā, izslēdziet to un NEKAVĒJOTIES izejiet svaigā gaisā. Vērsieties pie ārsta. Jums var būt saindēšanās ar oglekļa monoksīdu.

- Lietojiet šo izstrādājumu TIKAI ārpus telpām, attālumā no logiem, durvīm vai ventilācijas lūkām, lai samazinātu risku, ka oglekļa monoksīds var sakrāties un nokļūt dzīvojamās telpās.
- Uzstādiat oglekļa monoksīda koncentrācijas signalizāciju, kas tiek darbināta ar baterijām, vai signalizāciju, kas tiek pieslēgta elektrotīklam un kurai ir baterijas kā rezerves barošanas avots; ievērojiet ražotāja instrukcijas. Dūmu signalizācijas nevar noteikt oglekļa monoksīda esamību.
- NELIETOJĒT šo izstrādājumu mājās, garāžās, pagrabos, pagrīdēs, zem pajumēm vai citās daļēji slēgtās telpās, pat izmantojot ventilatorus vai atverot durvis un logus ventilācijai. Oglekļa monoksīds var ātri sakrāties šādās telpās un palikt tajās stundām ilgi, pat pēc izstrādājuma izslēgšanas.
- VIENMĒR novietojiet šo izstrādājumu pa vējam, un tā, lai dzinēja izplūdes gāzes būtu novirzīti prom no dzīvojamām telpām.



BRĪDINĀJUMS



Nejausa dzirksteļošana var izraisīt uguni vai elektriskās strāvas triecienu.



Nejausa iedarbināšana var izraisīt sapīšanos, traumatisku amputāciju vai plēstu brūci.



Uzliesmošanas risks

- Izmantojiet trīsdzīslu pagarinātāju (ar zemējuma dzīslu).
- Vispirms pievienojiet pagarinātāju elektriskā startera savienotājam, tad sienas kontaktrozetei. Ja ir nepieciešams papildus pagarinātājs, izmantojiet trīsdzīslu pagarinātāju (ar zemējuma dzīslu).
- Ja bojāts barošanas vads, lai izvairītos no riska, tas jānomaina ražotājam, tā apkopes pārstāvim vai līdzīgi kvalificētai personai.

PIEZĪME: Dzinējs no Briggs & Stratton tiek nosūtīts bez eļļas. Pirms dzinēja iedarbināšanas, pārļiecinieties, ka jūs esiet ielējis eļļu atbilstoši šīs rokasgrāmatas instrukcijām. Ja jūs iedarbināsiet dzinēju bez eļļas, tas tiks sabojāts bez iespējām

izremontēt un uz to garantija neattieksies.

PIEZĪME: Dažām ierīcēm un aprīkojumam ir distances vadība. Par distances vadības izvietošanu un darbināšanu skatīt aprīkojuma instrukciju.

1. Pārbaudiet eļļas līmeni. Skatīt **Kā pārbaudīt/pieliet eļļu** nodaļu.
2. Pārļiecinieties, ka iekārtas piedziņas vadības elementi, ja ir aprīkojumā, ir atvienoti.
3. Virziet droseles vadības sviru (**B**), ja ir aprīkojumā, uz fast (ātrs) stāvokli (Attēlu 5). Darbiniet dzinēju ar droseles vadības sviru stāvoklī fast (ātrs).
4. Pagrieziet degvielas slēgvārstu (**A**), ja ir aprīkojumā, on (atvērtā) stāvoklī (Attēlu 5).
5. Ievietojiet atslēgu (**C**), ja tā ietilpst aprīkojumā, un pagrieziet to stāvoklī „on/start”



or

ievietojiet drošības atslēgu (**D**), ja tā ietilpst aprīkojumā.

6. Pagrieziet gaisa vārsta vadības rokturi (**J**) uz choke (gaisa vārsts) stāvokli.

PIEZĪME: Vēlreiz iedarbinot siltu dzinēju, degvielas sūkņi parasti nav nepieciešams nospieš.

7. Nospiediet degvielas sūkņi (**F**) divas reizes. Skatīt Attēlu 5.

PIEZĪME: Lai iedarbinātu siltu dzinēju degvielas sūkņi nav jāizmanto.

8. **Iedarbināšana ar rāvienu:** Stingri turiet startera auklas rokturi (**G**, Attēlu 5). Lēnām velciet startera auklas rokturi, līdz sajūtat pretestību, tad raujiet strauji.

PIEZĪME: Ja dzinējs neiedarbojas pēc atkārtotiem mēģinājumiem, sazinieties ar vietējo dīleri vai piezvaniet **BRIGGSandSTRATTON.COM** or call **1-800-233-3723** (ASV).



BRĪDINĀJUMS: Strauja startera auklas ieraušana atpakaļ (atsitiens) var paraut plaukstu un roku uz dzinēja pusi ātrāk nekā jūs varēsiet palaist to vajā. Tas var izraisīt kaulu lūzumus, plīsumus, sasitumus vai sastiepumus. Iedarbinot dzinēju, lēnām velciet startera auklu līdz sajūtat pretestību, tad raujiet strauji, lai izvairītos no atsitienu.

9. **Elektriskā iedarbināšana:** Vispirms pievienojiet pagarinātāju barošanas vada kontaktrozetei (**H**, 120 Voltu) vai (**K**, 230 Voltu) tad sienas kontaktrozetei. Skatīt Attēlu 6. Gadījumā, ja ir nepieciešams papildu pagarinātājs, lietojiet iezemēto pagarinātāju ar 3 vadiem.



BRĪDINĀJUMS: Ja bojāts pagarinātājs, lai izvairītos no riska, tas jānomaina ražotājam, tā apkopes pārstāvim vai līdzīgi kvalificētai personai.

10. **Elektriskā iedarbināšana:** Nospiediet spiedpogu (**I**). Kad dzinējs iedarbojas, vispirms izvelciet pagarinātāju no sienas kontaktrozetes, tad atvienojiet no barošanas vada kontaktrozetes (**H**, **K**).

PIEZĪME: Ja dzinējs neiedarbojas pēc atkārtotiem mēģinājumiem, sazinieties ar vietējo dīleri vai piezvaniet **BRIGGSandSTRATTON.COM** or call **1-800-233-3723** (ASV).

PIEZĪME: Lai pagarinātu startera darbmūžu, veiciet īsus palaišanas ciklus (maksimāli piecas sekundes). Starp palaišanas cikliem nogaidiet vienu minūti.

11. Ļaujiet dzinējam dažas minūtes iesilt. Tad lēni virziet gaisa vārsta vadības rokturi uz run (darbība) stāvokli.

Kā apturēt dzinēju - Attēlu 5



BRĪDINĀJUMS



Degviela un tā garaiņi ir ārkārtīgi viegli uzliesmojoši un sprādzienbīstami.



Uguns vai sprādziens var izraisīt smagus apdegumus vai nāvi.

- Neveiciet karburatora gaisa vārsta aizvēršanu, lai apstādinātu dzinēju.

1. Pagrieziet atslēgu (**C**), ja tā ietilpst aprīkojumā, stāvoklī „off” (Attēlu 5).

vai

Izņemiet drošības atslēgu (**D**), ja tā ietilpst aprīkojumā.

2. Izņemiet atslēgu (**C**, **D**). Glabājiet atslēgu bērniem nesasniedzamā vietā.
3. Pēc dzinēja apstāšanās pagrieziet degvielas padeves atslēgšanas vārstu (**A**) aizvērtā stāvoklī.

Apkope

Mēs iesakām jums vērsties pie jebkura Briggs & Stratton autorizēta pārstāvja dzinēja un dzinēja daļu visas apkopes un servisa veikšanai.

PIEZĪME: Lai darbība būtu pareiza, visām dzinēja izgatavošanā izmantotajām sastāvdaļām jāatrodas savās vietās.



BRĪDINĀJUMS: Veicot apkalpošanas darbus, kuru laikā iekārtai ir jāatrodas noliktā stāvoklī, degvielas tvertnei jābūt tukšai, citādi var notikt degvielas noplūde, kas var izraisīt uzliesmojumu vai sprādzienu.

Emisiju kontrole

Emisiju kontroles iekārtu un sistēmu apkopi, nomainītu vai remontu var veikt jebkurā bezceļu apstākļiem paredzēto dzinēju remonta iestādē vai pie individuālā meistara. Tomēr, lai būtu iespējams emisiju kontroles iekārtu „bezmaksas” serviss, šis darbs jāveic pie rūpnīcas autorizēta pārstāvja. Skatīt Emisiju garantiju.



BRĪDINĀJUMS



Nejausa dzirksteļošana var izraisīt uguni vai elektriskās strāvas triecienu.



Nejausa iedarbināšana var izraisīt sapīšanos, traumatisku amputāciju vai plēstu brūci.



Uzliesmošanas risks



Pirms regulēšanas vai remonta

- Atvienojiet aizdedzes sveces vadu, un neturiet to aizdedzes sveces tuvumā.
- Atvienojiet akumulatoru baterijas negatīvo spaili (tikai dzinējiem ar elektrisko iedarbināšanu).
- Lietojiet tikai pareizos instrumentus.
- Nepārtaisiet regulatora atsperi, sasaites vai citas daļas, lai palielinātu dzinēja ātrumu.
- Nomaināmām daļām jābūt tādas pašas konstrukcijas un tām jābūt iemontētām tajā pašā vietā kā oriģinālajām daļām. Cita veida daļas var nedarboties tikpat labi, var sabojāt iekārtu un var izraisīt ievainojumu.
- Nesitiet sparratu ar āmuru vai cietu priekšmetu, jo tādā gadījumā sparrats var vēlāk saplīst darbības laikā.

Pārbaudot dzirksteli

- Izmantojiet sankcionētu aizdedzes sveces testeri.
- Nepārbaudiet dzirksteli, ja aizdedzes svece ir izņemta.

Apkopes diagrama

Pirmās 5 stundas

- Nomainiet eļļu

Ik pēc 8 stundām vai katru dienu

- Pārbaudiet dzinēja eļļas līmeni

Ik pēc 50 stundām vai katru gadu

- Nomainiet dzinēja eļļu
- Pārbaudiet klusinātāju un klusinātāja aizsargu

Katru gadu

- Nomainiet aizdedzes sveci
- Pārbaudiet vārsta atstarpi *

* Nav jāveic ja nav konstatētas problēmas dzinēja darbībā.

Karburatora un dzinēja apgriezienu regulēšana

Neregulējiet karburatoru vai dzinēja apgriezienu. Karburators tika noregulēts rūpnīcā efektīvai darbībai vairumā apstākļu. Nemēģiniet regulēt apgriezienu regulatora atsperi, savienojumus vai citas daļas lai izmainītu dzinēja apgriezienu. Gadījumā, ja ir nepieciešams veikt regulēšanu, sazinieties ar autorizēto Briggs & Stratton servisa centru apkalpošanas veikšanai.

PIEZĪME: Aprīkojuma ražotājs ir noteicis uz aprīkojuma uzstādītā dzinēja maksimālo apgriezienu skaitu. **Nepārsniedziet** šo skaitu. Ja jūs neesat pārliecināts, kāds ir aprīkojuma maksimālais ātrums vai kādiem apgriezieniem dzinējs tika noregulēts rūpnīcā, sazinieties ar autorizēto Briggs & Stratton servisa centru palīdzības saņemšanai. Lai nodrošinātu drošu un pienācīgu aprīkojuma darbību, dzinēja apgriezienu drīkst regulēt tikai kvalificēti servisa tehniķi.

Kā nomainīt aizdedzes sveci. - Attēlu 7

Pārbaudiet atstarpi (A, Attēlu 7) ar stieples kalibru (B). Ja ir nepieciešams, iestatiet atstarpi. Ievietojiet un pievelciet aizdedzes sveci ar ieteikto momentu. Par atstarpes iestatīšanu vai momentu, skatīt **Specifikāciju** nodaļā.

Piezīme: Dažos reģionos vietējie likumi prasa izmantot aizdedzes sveci ar rezistoru, lai apslāpētu aizdedzes radītos traucējumu signālus. Ja šis dzinējs sākotnēji bija aprīkots ar aizdedzes sveci ar rezistoru, nomainītai izmantojiet tāda paša tipa aizdedzes sveci.

Apskatiet klusinātāju un dzirksteļu slāpētāju - Attēlu 8



BRĪDINĀJUMS



Dzinēju darbināšana rada karstumu. Dzinēja daļas, it īpaši klusinātājs, kļūst ļoti karstas.



Saskares gadījumā var rasties smagi apdegumi.



Ugunsnedroši priekšmeti, piemēram, lapas, zāle, krūmājs utt. var aizdegties.

- Ļaujiet klusinātājam, dzinēja cilindram un ribām atdzist pirms pieskaršanās.
- Notīriet klusinātāja un cilindra tuvumā uzkrājušos gružus.
- Par Kalifornijas Publisko resursu kodeksa 4442. paragrāfa likumpārkāpumu skaitās šī dzinēja izmantošana vai darbināšana uz jebkuras zemes, kas pārklāta ar mežu, krūmiem vai zāli, ja dzinēja izpūtēja sistēma nav aprīkota ar dzirksteļu slāpētāju kā norādīts 4442. paragrāfā un tā netiek uzturēta darba kārtībā. Citos štatos vai federālo zemju jurisdikcijā var būt līdzīgi likumi. Sazinieties ar oriģinālās iekārtas izgatavotāju, mazumtirgotāju, vai tirdzniecības pārstāvi lai saņemtu dzirksteļu slāpētāju tai izpūtēja sistēmai, kāda uzstādīta uz šī dzinēja.

Notīriet sakrājušos gružus ap klusinātāju un cilindru. Apskatiet vai klusinātājam (A, Attēlu 8) nav pīsumu, rūsas bojājumu vai citādu bojājumu. Noņemiet dzirksteļu slāpētāju (B), ja ir aprīkojumā, un apskatiet vai nav bojājumi, vai pārrogļojuma aizsprostojumi. Ja atrasts bojājums, pirms darba uzsākšanas iemontējiet nomaināmās daļas.



BRĪDINĀJUMS: Nomaināmām daļām jābūt tādas pašas konstrukcijas un tām jābūt iemontētām tajā pašā vietā kā oriģinālajām daļām. Cita veida daļas var nedarboties tikpat labi, var sabojāt iekārtu un var izraisīt ievainojumu.

Gaisa filtrs

Šis dzinējs nav aprīkots ar gaisa filtru. **NEIZMANTOJIET** šo dzinēju nekādiem citiem mērķiem, kā tikai sniega novākšanai.

Kā nomainīt eļļu - Attēlu 9 10 11 12

Izmantotā eļļa ir bīstami atkritumi, no kuriem atbilstošā veidā jāatbrīvojas. Neizmetiet kopā ar mājāsaimniecības atkritumiem. Iespējas nodot drošai savākšanai/pārstrādei noskaidrojiet vietējās varas iestādēs, apkopes centrā vai pie pārstāvja.

Izlejiet eļļu

1. Nestrādājošam, bet vēl siltam dzinējam, atvienojiet aizdedzes sveces vadu (A) un turiet to atstatu no aizdedzes sveces (Attēlu 12).
2. Izņemiet eļļas izlaišanas aizbāzni (E, Attēlu 9, 10). Izlejiet eļļu piemērotā tvertnē.
3. Kad eļļa izlaista, ievietojiet un pievelciet eļļas izlaišanas aizbāzni.

Pielejiet eļļu

- Novietojiet dzinēju horizontāli.
- Notīriet eļļas uzpildes vietu no jebkādiem gružiem.
- Skatīt **Specifikāciju** nodaļu, kur uzrādīta eļļas ietilpība.

Modeļi ar īso mērstieni

1. Izņemiet mērstieni (F, Attēlu 10) un noslaukiet ar tīru drānu.
2. Lēni lejiet eļļu dzinēja eļļas uzpildnē (E). Uzpildiet līdz vietai, kad sākas pārplūšana.
3. Ievietojiet mērstieni, bet **to** neieskrūvējiet. Izņemiet mērstieni un pārbaudiet eļļas līmeni. Eļļas līmenim ir jābūt pie atzīmes FULL (PILNS) (G) uz mērstieņa.
4. Ievietojiet un pievelciet mērstieni.

Modeļi ar pagarināto mērstieni

1. Izņemiet mērstieni (F, Attēlu 11) un noslaukiet ar tīru drānu.
2. Lēni lejiet eļļu dzinēja eļļas uzpildnē (E). **Nepielejiet par daudz.** Pēc eļļas nomaiņas, pagaidiet vienu minūti, un tad atkal pārbaudiet eļļas līmeni.
3. Ievietojiet un pievelciet mērstieni.
4. Izņemiet mērstieni un pārbaudiet eļļas līmeni. Tam ir jābūt pie piepildījuma indikatora (full indicator) augšas uz mērstieņa (G).
5. Ievietojiet un pievelciet mērstieni.

Uzglabāšana



BRĪDINĀJUMS



Degviela un tā garaiņi ir ārkārtīgi viegli uzliesmojoši un sprādzienbīstami.



Uguns vai sprādziens var izraisīt smagus apdegumus vai nāvi.

Uzglabājot degvielu vai iekārtu ar degvielu tvertnē

- Uzglabājiet atstātus no kurtuvēm, plītiem, ūdenssildītājiem vai citām ierīcēm, kurām ir degļi vai citi aizdegšanās avoti, jo tie var izraisīt degvielas izgarojumu uzliesmošanu.

Degvielas sistēma

Degviela var kļūt nostāvējusies, ja tā uzglabāta ilgāk par 30 dienām. Nostāvējusies degviela izraisa skābes un gumijas nosēdumu veidošanos degvielas sistēmā vai uz svarīgām karburatora daļām. Lai saglabātu degvielu svaigu, lietojiet degvielas piedevu **Briggs & Stratton Advanced Formula**, kas pieejama visās Briggs & Stratton oriģinālo rezerves daļu tirdzniecības vietās.

Nav nepieciešams iztukšot benzīnu no dzinēja, ja degvielas stabilizators tiek pievienots saskaņā ar instrukcijām. Darbiniet dzinēju 2 minūtes lai stabilizators cirkulētu caur degvielas sistēmu pirms glabāšanas.

Ja benzīnam, kas atrodas dzinējā, nav ticis piemaisīts degvielas stabilizators, benzīns jāizlej piemērotā tvertnē. Darbiniet dzinēju, līdz tas apstājas degvielas izbeigšanās dēļ. Lai saglabātu svaigumu, tiek ieteikta degvielas stabilizatora piemaisīšana uzglabāšanas tvertnē.

Dzinēja eļļa

Kamēr dzinējs ir silts, nomainiet dzinēja eļļu.

Bojājumu novēršana

Nepieciešama palīdzība? Griezieties pie **BRIGGSandSTRATTON.COM** vai piezvaniet **1-800-233-3723** (ASV).

Specifikācijas

Dzinēja specifikācijas

Modelis	100000
Darba tilpums	9,95 ci (163 cm ³)
Cilindra diametrs	2,677 in (68 mm)
Virzuļa gājiens	1,77 in (45 mm)
Eļļas ietilpība	18 - 20 oz (0,54 - 0,59 L)

Dzinēja specifikācijas

Modelis	130000
Darba tilpums	12,69 ci (208 cm ³)
Cilindra diametrs	2,757 in (70,02 mm)
Virzuļa gājiens	2,126 in (54,00 mm)
Eļļas ietilpība	18 - 20 oz (0,54 - 0,59 L)

Noregulēšanas specifikācijas *

Modelis	100000, 130000
Aizdedzes sveces sprauga	0,030 in (0,76 mm)
Aizdedzes sveces pievilkšanas moments	180 lb-in (20 Nm)
Indukcijas spoles (armature) gaisa sprauga	0,010 - 0,014 in (0,25 - 0,36 mm)
Ieplūdes vārsta atstarpe	0,004 - 0,006 in (0,10 - 0,15 mm)
Izplūdes vārsta atstarpe	0,006 - 0,008 in (0,15 - 0,20 mm)

* Dzinēja jauda samazināsies par 3,5% uz katrām 1 000 pēdām (300 metri) virs jūras līmeņa un par 1% uz katru 10° F (5,6° C) virs 77° F (25° C). Šis dzinējs darbosies apmierinoši pie leņķa līdz 15°. Meklējiet iekārtas operatora rokasgrāmatā droša darba pieļaujamās robežas uz slīpumiem.

Vispārīga pielietojuma apkopes daļas ✓

Apkopes daļa	Daļas numurs
Degvielas apstrādes un stabilizēšanas piedeva ar uzlabotu sastāvu	100117, 100120
Rezistora aizdedzes svece	491055
Ilgizturība platīna aizdedzes svece	696202, 5066
Aizdedzes sveces atslēga	89838, 5023
Dzirksteles testeris	19368

✓ Mēs iesakām jums vērsties pie jebkura autorizēta Briggs & Stratton pārstāvja dzinēja un dzinēja daļu visas apkopes un servisa veikšanai.

IEROBEŽOTA GARANTĪJA

Briggs & Stratton garantē, ka, zemāk norādītā garantijas perioda laikā, tas bez maksas salabos vai aizvietos jebkuru dzinēja daļu, kurai ir materiāla vai izgatavošanas defekts vai abi faktori. Transporta izdevumi par produktu, kas iesniegts remontam vai nomainīšanai saskaņā ar šo garantiju, ir jāsedz pircējam. Šī garantija ir spēkā laika periodos un pie nosacījumiem, kas norādīti zemāk. Garantijas apkopes veikšanai, atrodiet tuvāko autorizēto apkopes pārstāvi mūsu pārstāvju meklēšanas kartē BRIGGSandSTRATTON.com. Pircējam ir jāsaņemas ar autorizēto apkopes pārstāvi un jānogādā tam prece apskatei un pārbaudei.

Nav citas tiesības garantijas. Netiešas garantijas, ieskaitot tirdzniecībai un piemērotībai īpašiem nolūkiem, ir ierobežotas līdz zemāk norādītajam periodam vai līdz likumā atļautajam apjomam. Atbildība par nejausiem vai sekojošiem kaitējumiem ir izslēgta līdz apjomam, kādā izslēgšana ir atļauta likumā. Dažos štatos vai valstīs nav atļauti ierobežojumi netiešas garantijas ilgumam un dažos štatos vai valstīs nav atļauti izņēmumi vai ierobežojumi nejausiem vai sekojošiem kaitējumiem, tādēļ augšminētais ierobežojums un izņēmums var uz jums neattiekties. Šī garantija dod jums noteiktas juridiskas tiesības, un jums var būt arī citas tiesības, kas dažādos štatos un valstīs ir atšķirīgas. **

STANDARTA GARANTIJAS NOTEIKUMI * ▲

Zīmola/produkta tips	Patērētāja lietošana	Komerčiāla lietošana
Vanguard™ ■	3 gadi	3 gadi
Komerccsērija „Turf”™	2 gadi	2 gadi
Dzinēji ar Dura-Bore™ čuguna uznavu	2 gadi	1 gads
Visi citi Briggs & Stratton dzinēji	2 gadi	90 dienas

- * Šie ir mūsu standarta garantijas noteikumi, taču laiku pa laikam iespējams papildus garantijas segums, kāds netika noteikts publikācijas laikā. Lai iepazītos ar jūsu dzinējam pašreiz spēkā esošo garantijas noteikumu sarakstu, skatiet mājas lapā BRIGGSandSTRATTON.COM vai sazinieties ar jūsu autorizēto Briggs & Stratton servisa pārstāvi.
- ** Austrālija: Visiem mūsu izstrādājumiem tiek nodrošināta garantija, kuru nevar atcelt Austrālijas likums par patērētāju tiesībām. Jums ir tiesības uz izstrādājuma aizvietošanu vai tā vērtības kompensāciju nozīmīga defekta gadījumā, kā arī tiesības uz kompensāciju citu pamatoti paredzamo zaudējumu vai defektu gadījumā. Jums arī ir tiesības uz izstrādājuma remontu vai aizvietošanu, ja izstrādājuma kvalitāte kļūst nepieņemama, pat ja defekts nav nozīmīgs. Garantijas apkopei atrodiet tuvāko autorizēto apkopes pārstāvi mūsu pārstāvju meklēšanas kartē BRIGGSandSTRATTON.COM, vai piezvanot pa tālruni 1300 274 447, sazinoties ar mums pa e-pastu salesenquiries@briggsandstratton.com.au vai rakstot uz sekojošo adresi: Briggs & Stratton Australia Pty Ltd, 1 Moorebank Avenue, Moorebank, NSW, Australia, 2170.
- ▲ Garantija netiek nodrošināta motoriem, kas tiek izmantoti iekārtu galvenā dzinējspēka vietā vai rezerves ģeneratoriem, ko izmanto komerciāliem mērķiem. Garantija netiek nodrošināta motoriem, ko izmanto ātrumsaīkstēm, kā arī komerciālos vai nomas kravas automobiļos.
- Vanguard dzinēji, kas tiek izmantoti mājas rezerves ģeneratoru darbināšanai: 2 gadu patērētāja garantija, garantija komerciālai pielietošanai netiek sniegta. Vanguard dzinēji, kas ir uzstādīti vispārējās pielietošanas transporta līdzekļos: 2 gadu patērētāja garantija, 2 gadu garantija komerciālai pielietošanai. 3 cilindru Vanguard šķidrumsdzinējs: skatiet garantijas polisi Briggs & Stratton 3/LC dzinējiem.

Garantijas periods sākas pirmā mazumtirdzniecības patērētāja vai komerciāla galalietotāja pirkuma dienā. "Patērētāja lietošana" nozīmē mazumtirdzniecības patērētāja personīgu lietošanu mājāsaimniecībā. "Komerčiāla lietošana" nozīmē jebkuru citu pielietojumu, tai skaitā komerciāliem, peļņas gūšanas vai iznomāšanas mērķiem. Ja dzinējs ir ticis izmantots komerciāli, turpmāk šis dzinējs attiecībā uz šo garantiju tiek uzskatīts par komerciāli lietotu.

Saglabājiet pirkumu apstiprinošus dokumentus. Ja gadījumos, kad nepieciešams veikt garantijas apkopi, jūs nevarēsiet iesniegt sākotnējās iegādes datumu apstiprinošus pierādījumus, garantijas perioda noteikšanai tiks izmantots izstrādājuma izgatavošanas datums. Lai saņemtu garantijas pakalpojumus Briggs & Stratton izstrādājumiem, tos nav nepieciešams reģistrēt.

Par jūsu garantiju

Šī ierobežotā garantija attiecas tikai uz ar motoriem saistītiem materiāliem un/vai izgatavošanas problēmām, un nevis to iekārtu nomainīšanu vai kompensēšanu, uz kurām motors var tikt uzstādīts. Garantijā netiek iekļauta ikdienas apkope, regulēšana, pielāgošana, kā arī normālais nodilums un nolietojums. Tāpat līdzīgi garantija netiek piemērota, ja motors ir pārveidots vai izmainīts, vai arī, ja ir bojāts vai noņemts motora sērijas numurs. Šī garantija netiek attiecināta uz lietotām, labotām un demonstrācijas iekārtām un motoriem. Šī garantija netiek attiecināta uz motora bojājumiem vai darbības traucējumiem, kuru cēlonis ir:

- 1 Daļu, kas nav oriģinālas Briggs & Stratton daļas, izmantošana;
- 2 Motora darbināšana ar nepietiekamu eļļas līmeni, piesārņotu vai nepareizas kvalitātes eļļu;
- 3 Piesārņotas vai sastāvējušas degvielas izmantošana, benzīna, kurā etilspirta saturs lielāks par 10%, vai alternatīvu degvielu, piemēram, sašķidrinātas naftas vai dabasgāzes izmantošana motoriem, ko Briggs & Stratton nav sākotnēji paredzējis/izgatavojis darbināšanai ar šādu degvielu;
- 4 Netīrumi, kas iekļuvuši motorā gaisa atfiltrētāja nepareizas apkopes vai salikšanas rezultātā;

- 5 Rotācijas zāles plāvēja nažu triecieni pret priekšmetiem, valīgi vai nepareizi uzstādīti nažu adapteri, lāpstīgrīteņi vai citas kloķvārpstai pievienotas ierīces vai pārmērīga ķīļsiksna nospriegošana;
- 6 Saistīto daļu vai mezglu, piemēram, sajūgu, transmisijas, iekārtu vadības ierīču utt., ko nav piegādājis Briggs & Stratton, lietošana.
- 7 Pārkāršana, kas notikusi dzesēšanas ribu vai spararata zonas piesārņošanas vai aizsērēšanas ar nopļautās zāles daļām, netīrumiem un gruziem vai grauzēju ligzdu dēļ, vai motora darbināšana bez pietiekamas ventilācijas;
- 8 Pārmērīga vibrācija, kuras cēlonis ir pārmērīgi motora apgriezieni, valīgi motora stiprinājumi, valīgi vai neizlīdzsvaroti naži vai lāpstīgrīteņi vai aprīkojuma nepareiza pievienošana kloķvārpstai;
- 9 Motora nepareiza ekspluatēšana, ikdienas apkopes neveikšana, nepareizi veikta pārsūtīšana, pārkraušana un uzglabāšana, vai motora nepareiza uzstādīšana.

Garantijas apkope ir pieejama tikai caur Briggs & Stratton autorizētiem apkopes pārstāvjiem. Atrodiet tuvāko autorizēto apkopes pārstāvi mūsu pārstāvju meklēšanas kartē BRIGGSandSTRATTON.COM vai zvanot pa tālruni 1-800-233-3723 (ASV).

Informacje ogólne

Niniejsza instrukcja zawiera informacje dotyczące bezpieczeństwa mające na celu uświadomienie użytkownikowi zagrożeń i niebezpieczeństw związanych z silnikami oraz sposobu ich uniknięcia. Zawiera również instrukcje właściwego użytkowania i troski o silnik. Ponieważ firma Briggs & Stratton Corporation nie koniecznie wie, jakie urządzenie będzie napędzane niniejszym silnikiem, ważne jest przeczytanie i zrozumienie niniejszej instrukcji oraz instrukcji wyposażenia napędzanego niniejszym silnikiem. **Zachować oryginalną instrukcję do wykorzystania w przyszłości.**

W razie zapotrzebowania na części zamienne lub pomoc techniczną zapisz poniżej model, typ oraz kod silnika wraz z datą zakupu. Numery te umieszczone są na silniku (patrz **Właściwości i elementy sterownicze** strona).

Data zakupu: _____

DD/MM/RRRR

Model silnika: _____

Model:

Typ:

Kod:

Moc znamionowa: Etykiety dotyczące mocy znamionowej "brutto" dla poszczególnych modeli silników benzynowych spełniają lub przekraczają wymagania normy SAE (Society of Automotive Engineers - Stowarzyszenie Inżynierów Motoryzacji) kod J1940 (procedura wyznaczania mocy i momentu znamionowego dla małych silników), a parametry znamionowe zostały wyznaczone zgodnie z normą SAE J1995. Wartości momentów są wyznaczone przy 2600 obr/min dla silników oznaczonych „rpm” na etykietach oraz przy 3060 obr/min dla wszystkich innych silników; wartości mocy wyznaczone są przy 3600 obr/min. Wykresy mocy „brutto” pokazane są na stronie internetowej www.BRIGGSandSTRATTON.COM. Wartości mocy znamionowej "netto" wyznaczone są z zainstalowanym układem wydechowym i filtrem powietrza, natomiast wartości mocy „brutto” wyznaczone są bez tego wyposażenia. Rzeczywista moc silnika "brutto" będzie wyższa niż moc "netto" i mają na nią, między innymi, wpływ warunki otoczenia oraz zmienność charakterystyki między poszczególnymi egzemplarzami silników. Uwzględniając szeroką paletę produktów, w których stosowane są silniki, silnik benzynowy może nie osiągać znamionowej mocy "brutto" w przypadku zastosowania w danym urządzeniu. Różnica wynika z różnych czynników, w tym, między innymi, wyposażenia (filtry powietrza, wydech, zasilanie, chłodzenie, gaźnik, pompa paliwa itp.), ograniczeń zastosowania, warunków otoczenia (temperatura, wilgotność, wysokość pracy) oraz zmienności charakterystyki między poszczególnymi egzemplarzami silników. Ze względu na ograniczenia produkcyjne i związane z wydajnością, Briggs & Stratton może zastąpić silnik tej serii silnikiem wyższej mocy.

Bezpieczeństwo operatora

SYMBOLE BEZPIECZEŃSTWA I STEROWANIA



Pożar



Części ruchome



Olej



Opary toksyczne



Wolne



Szybkie



Zatrzymać



Eksplozja



Porażenie prądem



Paliwo



Przepustnica ssania



Włączanie Wyłączanie



Odcinanie paliwa



Odbicie



Stosować ochronę oczu



Niebezpieczne chemikalia



Przeczytaj instrukcję



Gorąca powierzchnia



Odmrożenie

Symbol ostrzeżenia  stosowany jest do wskazania informacji dotyczących zagrożeń bezpieczeństwa, które mogą prowadzić do uszkodzenia ciała. Słowo ostrzegawcze (NIEBEZPIECZEŃSTWO, OSTRZEŻENIE lub PRZESTROGA) stosowane jest razem z symbolem ostrzegawczym w celu wskazania prawdopodobnej i potencjalnej możliwości uszkodzenia ciała. Dodatkowo symbol zagrożenia może być stosowany do wskazania rodzaju zagrożenia.

 Słowo **NIEBEZPIECZEŃSTWO** wskazuje na niebezpieczeństwo, które w razie jego nieuniknięcia, może doprowadzić do śmierci lub poważnego urazu ciała.

 Słowo **OSTRZEŻENIE** wskazuje na niebezpieczeństwo, które w razie jego nieuniknięcia, może doprowadzić do śmierci lub poważnego urazu ciała.

 **PRZESTROGA** wskazuje na niebezpieczeństwo, które w razie jego nieuniknięcia, może doprowadzić do drobnego lub średniego urazu ciała.

UWAGA wskazuje sytuację, która może doprowadzić do uszkodzenia produktu.



OSTRZEŻENIE

Niektóre składniki tego produktu i związane z nim akcesoria zawierają substancje chemiczne, które na podstawie informacji dostępnych w stanie Kalifornia mogą powodować raka, wady wrodzone i inne zaburzenia w czynnościach reprodukcyjnych.



OSTRZEŻENIE

Na podstawie informacji dostępnych w stanie Kalifornia spaliny powstałe wskutek rozkładu tego produktu mogą zawierać substancje chemiczne powodujące raka, wady wrodzone lub inne zaburzenia w czynnościach reprodukcyjnych.



OSTRZEŻENIE

Silniki firmy Briggs & Stratton nie są przeznaczone i nie należy ich używać do napędzania funktarów, gokartów, pojazdów dla dzieci, rekreacyjnych lub sportowych wszędolazów (ATV), motocykli, poduszkowców; produktów lotniczych; lub pojazdów używanych w wyścigach nie zatwierdzonych przez firmę Briggs & Stratton. Informacje na temat produktów przeznaczonych do wyścigów podano na stronie www.briggsracing.com. Odnośnie użycia w pojazdach użytkowych i terenowych prosimy skontaktować się z Briggs & Stratton Engine Application Center, 1-866-927-3349. Niewłaściwe zastosowanie silnika może spowodować poważne obrażenia lub śmierć.

UWAGA: Niniejszy silnik wysłany jest z Briggs & Stratton bez oleju. Przed uruchomieniem silnika należy pamiętać o dodaniu oleju, zgodnie z opisem zawartym w niniejszej instrukcji. W przypadku uruchomienia silnika bez oleju, silnik zostanie uszkodzony w sposób uniemożliwiający naprawę i nie będzie objęty gwarancją.



OSTRZEŻENIE



Paliwo i jego opary stanowią duże zagrożenie ze względu na ich łatwopalność i wybuchowość.

Pożar lub wybuch mogą przyczynić się do poważnych poparzeń lub doprowadzić do śmierci.

Podczas uzupełniania paliwa

- Wyłączyć silnik i pozwolić mu ochłodzić się przez co najmniej 2 minuty, zanim zostanie zdjęty korek wlewu paliwa.
- Napełniać zbiornik paliwa na powietrzu lub w dobrze wentylowanym pomieszczeniu.
- Nie przepelniać zbiornika paliwa. W celu umożliwienia rozszerzania benzyny nie napełniać powyżej dołu szyjki wlewu do zbiornika.
- Paliwo należy przechowywać z dala od iskier, otwartych płomieni, lampek kontrolnych, ciepła i innych źródeł zapłonu.
- Sprawdzić przewody paliwa, zbiornik, korek wlewu i osprzęt pod kątem pęknięć lub przecieków. Jeżeli zajdzie potrzeba, wymienić.
- W przypadku rozlania paliwa należy odczekać z uruchomieniem silnika aż do jego wyparowania.

Podczas rozruchu silnika

- Upewnić się, czy świeca zapłonowa, tłumik, korek wlewu paliwa i filtr powietrza (jeśli jest na wyposażeniu) znajdują się we właściwym miejscu i czy są dobrze przymocowane.
- Nie obracać wałem korbowym silnika, kiedy świeca zapłonowa jest wykręcona.
- W przypadku zalania silnika należy ustawić przepustnicę ssania (jeżeli jest na wyposażeniu) w pozycji OTWARTEJ/pracy, przepustnicę (jeżeli jest na wyposażeniu) w pozycji SZYBKIEJ pracy i obracać wałem korbowym, aż silnik zacznie pracować.

Podczas pracy urządzenia

- Silnika lub urządzenia nie należy przechylać pod kątem, gdyż może to spowodować rozlanie paliwa.
- Nie włączać ssania dla zatrzymania silnika.
- Nigdy nie uruchamiać lub nie pracować silnikiem z wymontowanym filtrem powietrza (jeśli jest na wyposażeniu) lub wyjętym wkładem filtra (jeśli jest na wyposażeniu).

Podczas wymiany oleju

- Jeżeli olej spuszcza się przez wlew oleju, zbiornik paliwa musi być pusty lub może dojść do wycieku paliwa, który może spowodować pożar lub wybuch.

Przechylenie zespołu do celów konserwacji

- Jeżeli wykonuje się konserwację, która wymaga przechylenia zespołu, zbiornik paliwa musi być opróżniony, gdyż w przeciwnym wypadku może dojść do wycieku paliwa, który może spowodować pożar lub wybuch.

Podczas transportu urządzenia

- Transportować z PUSTYM zbiornikiem paliwa lub z ZAMKNIĘTYM zaworem odcinającym paliwo.

W przypadku magazynowania paliwa lub urządzeń z paliwem w zbiorniku

- Przechowywać z dala od pieców, grzejników wody lub innych urządzeń z lampkami kontrolnymi lub innymi źródłami zapłonu, ponieważ mogą one spowodować zapalenie oparów paliwa.



OSTRZEŻENIE



Rozruchowi silnika towarzyszy iskrzenie.

Iskrzenie może spowodować zapalenie znajdujących się w pobliżu łatwopalnych gazów.

Może to być przyczyną wybuchu i pożaru.

- Jeżeli na terenie nastąpi wyciek gazu ziemnego lub innego gazu płynnego, nie należy uruchamiać silnika.
- Nie stosować płynów typu "samostart" w aerozolu, ponieważ ich opary są łatwopalne.



OSTRZEŻENIE



Pracujący silnik wydziela ciepło. Niektóre części silnika, w szczególności tłumik, stają się bardzo gorące.

Przy kontakcie z nimi mogą powstać poważne oparzenia.

Łatwopalne pozostałości w postaci liści, trawy, brudu, itd. mogą się łatwo zapalić.

- Przed dotknięciem tłumika, cylindra silnika i żeberek odczekać aż do ich schłodzenia.
- Usunąć zgromadzony łatwopalny brud z okolic tłumika i cylindra.
- Naruszeniem kodeksu Zasobów Publicznych stanu Kalifornia, rozdział 4442, jest używanie lub obsługa silnika na terenie leśnym, pokrytym krzewami lub trawą, chyba że układ wydechowy wyposażony jest w gasik iskier, zgodnie z definicją podaną w rozdziale 4442 oraz utrzymywany w stanie sprawnym. Inne stany lub jurysdykcje federalne mogą mieć podobne przepisy. Skontaktuj się z producentem wyposażenia oryginalnego, sprzedawcą detalicznym lub hurtowym, aby otrzymać gasik iskier zaprojektowany dla układu wydechowego zainstalowanego w tym silniku.



OSTRZEŻENIE



NIEBEZPIECZEŃSTWO TRUJĄCY GAZ. Gazy spalinowe silnika zawierają tlenek węgla, trujący gaz, który może zabić cię w ciągu minut. **NIE MOŻESZ zobaczyć go, powąchać lub posmakować.** Nawet jeśli nie czujesz gazu spalinowego, wciąż możesz być narażony na tlenek węgla. Jeśli poczujesz się niezdrowo, będziesz oszołomiony lub oślabiony używając tego produktu, wyłącz go i wyjdź NATYCHMIAST na świeże powietrze. Udaj się do lekarza. Możesz być zatruty tlenkiem węgla.

- Korzystaj z tego produktu WYŁĄCZNIE na zewnątrz z dala od okien, drzwi i otworów wentylacyjnych, aby zmniejszyć ryzyko gromadzenia się tlenku węgla i potencjalnego wciągnięcia go do pomieszczeń zajmowanych przez ludzi.
- Zainstaluj bateryjne alarmy tlenku węgla lub alarmy tlenku węgla wkładane do gniazdka z podtrzymaniem bateryjnym zgodnie z instrukcją producenta. Alarmy z detektorem dymu nie mogą wykryć tlenku węgla.
- NIE korzystaj z tego produktu wewnątrz domów, garaży, piwnic, piwnic niskich, komórek lub innych częściowo zamkniętych przestrzeni nawet wtedy, gdy używa się wentylatorów lub otwiera drzwi i okna w celu wentylacji. Tlenek węgla może szybko zgromadzić się w tych miejscach i może zalegać godzinami, nawet po wyłączeniu tego produktu.
- ZAWSZE umieść ten produkt z wiatrem i skieruj wydech silnika z dala od pomieszczeń używanych przez ludzi.



OSTRZEŻENIE



Gwałtowne wciąganie linki rozrusznika (odbicie) bardzo mocno szarpnie rękę w kierunku silnika.

W następstwie może dojść do złamania, pęknięcia kości, powstania siniaków lub nadciągnięcia mięśnia albo ścięgna.

- W celu uruchomienia silnika ciągnąć powoli uchwyt rozrusznika ręcznego do wycucia oporu, a następnie pociągnąć gwałtownie, aby uniknąć odbicia.
- Przed rozruchem silnika rozłączyć urządzenia zewnętrzne/obciążenie silnika.
- Części składowe urządzenia takie jak ostrza, wirniki, koła pasowe, koła łańcuchowe, itd. należy zamocować w sposób bezpieczny.



OSTRZEŻENIE



Ręce, stopy, włosy lub dodatki do ubrania mogą zostać wciągnięte lub zaplątać się w wirujące części.

Wskutek tego może dojść do odcięcia kończyny lub okaleczenia.

- Urządzenie należy obsługiwać z osłonami znajdującymi się we właściwych miejscach.
- Ręce i nogi należy trzymać z dala od części obracających się.
- Długie włosy należy związać, a biżuterię zdjąć.
- Nie należy nosić luźnej odzieży, zwisających sznurków ściągających ubranie lub przedmiotów, które mogą dostać się do części wirujących.



OSTRZEŻENIE



Nieumyślne iskrzenie może doprowadzić do pożaru lub porażenia elektrycznego.

Nieumyślny rozruch może doprowadzić do zaplątania, odcięcia kończyny lub okaleczenia.

Zagrożenie pożarowe



Przed dokonywaniem regulacji lub napraw

- Odłączyć przewód świecy zapłonowej i odsunąć go od świecy.
- Rozłączyć akumulator przy zacisku ujemnym (tylko w przypadku silników z rozrusznikiem elektrycznym).
- Stosować należy jedynie właściwe narzędzia.
- Nie wolno manipulować sprężynami, cięgnami lub innymi częściami regulatora obrotów w celu zwiększenia prędkości obrotowej silnika.
- Części zamienne muszą być takiej samej konstrukcji i muszą zostać zamontowane w takim samym położeniu, jak części oryginalne. Inne części mogą nie działać tak dobrze, mogą spowodować uszkodzenie silnika i mogą prowadzić do urazu.
- Nie wolno uderzać w koło zamachowe młotkiem lub innymi twardymi przedmiotami, ponieważ koło może później rozpaść się w czasie pracy silnika.

Podczas sprawdzania iskry

- Należy użyć właściwego testera świec.
- Nie należy sprawdzać iskry na wykręconej świecy zapłonowej.

Funkcje i elementy sterowania

Porównaj ilustrację **1** z silnikiem w celu zapoznania się z położeniem różnych funkcji oraz elementów sterowania.

- A. Identyfikacja silnika
- Model Typ numer kodowy**
- B. Świeca zapłonowa
- C. Przepustnica ssania
- D. Pompka rozruchowa
- E. Zawór odcinający paliwo
- F. Uchwyt linki rozrusznika
- G. Osłona palców
- H. Zbiornik paliwa i korek wlewu
- I. Prętowy wskaźnik poziomu/Wlew oleju
- J. Korek spustu oleju
- K. Tłumik
Osłona tłumika (opcjonalna)
Deflektor tłumika
- L. Klucz bezpieczeństwa (opcjonalny) *
- M. Przycisk rozruchu elektrycznego
- N. Gniazdo przewodu zasilania – 120 Volt
- O. Gniazdo przewodu zasilania – 230 Volt
- P. Rozrusznik elektryczny
- Q. Regulacja przepustnicy (opcjonalny) *
- R. Kluczyk (opcjonalny) *

* Niektóre silniki i wyposażenie mają zdalne sterowanie. Położenie i sposób obsługi elementów zdalnego sterowania, patrz instrukcja wyposażenia.

Użytkowanie

Pojemność miski olejowej (patrz rozdział **Dane techniczne**)

Zalecenia dotyczące oleju

W celu uzyskania najlepszych osiągnięć zalecamy korzystanie z certyfikowanego gwarancyjnie oleju Briggs & Stratton. Dopuszczalne są pozostałe oleje wysokiej jakości olej z dodatkiem detergentu, jeżeli noszą oznaczenie "For Service SF, SG, SH, SJ" lub wyższe. Nie należy stosować specjalnych dodatków.

Odpowiednią lepkość oleju w silniku określa temperatura otoczenia. Skorzystać z wykresu, aby dobrać najlepszą lepkość oleju dla zakresu temperatur otoczenia.

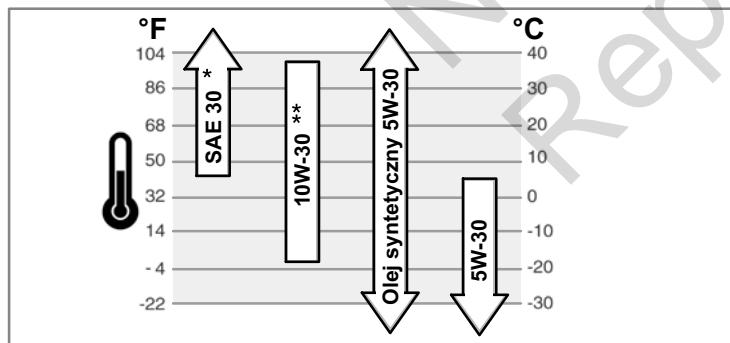

* Jeśli olej SAE 30 zostanie użyty w temperaturze poniżej 4°C, wystąpią trudności z uruchomieniem silnika.

** Zastosowanie oleju 10W-30 w temperaturach wyższych niż 27°C może spowodować wyższe niż normalne zużycie oleju. Należy częściej sprawdzać poziom oleju.

Sprawdzanie/dodawanie oleju - Rysunek 2 ② ③

Przed dodaniem lub sprawdzeniem oleju!

- Ustawić silnik poziomo.
- Oczyszczyć z wszelkich zanieczyszczeń obszar wlewu oleju.

Modele z krótką miarką poziomu oleju (Rysunek 2)

1. Wyjąć miarkę poziomu oleju (C) i wytrzeć czystą szmatką.
2. Włożyć miarkę poziomu, ale **nie** wkręcać jej. Olej powinien sięgać do znaku FULL (Peiny) (D).
3. Nowego oleju dolewać powoli do wlewu oleju (B). Dodawać do chwili, aż zacznie się przelewać.

4. Założyć ponownie i docisnąć miarkę poziomu oleju.

Modele z wydłużoną miarką poziomu oleju (Rysunek 3)

1. Wyjąć miarkę poziomu oleju (A) i wytrzeć czystą szmatką.
2. Włożyć i mocno docisnąć miarkę poziomu oleju.
3. Wyjąć ponownie miarkę poziomu oleju i sprawdzić poziom oleju. Powinien on znajdować się na górnej części znaku całkowitego napełnienia (B) na miarce poziomu.
4. Aby dodać oleju, dolewać go powoli do wlewu oleju (C). **Nie przepelniać.** Po nalaniu oleju odczekać jedną minutę i sprawdzić poziom oleju.
5. Założyć ponownie i docisnąć miarkę poziomu oleju.

System ochrony przed niskim poziomem oleju (jeśli jest na wyposażeniu)

Niektóre silniki wyposażone są w czujnik niskiego poziomu oleju. Jeśli poziom oleju jest niski, czujnik aktywuje lampkę ostrzegającą lub zatrzymuje silnik. Zatrzymaj silnik i postępuj zgodnie z podanymi krokami przez ponownym uruchomieniem silnika.

- Upewnij się, czy silnik jest wypoziomowany.
- Sprawdź poziom oleju. Patrz rozdział **Sprawdzenie poziomu/dodawanie oleju.**
- Jeśli poziom oleju jest niski, dodaj odpowiednią ilość oleju. Uruchom silnik i upewnij się, czy lampka ostrzegawcza (jeśli jest na wyposażeniu) nie świeci się.
- Jeżeli poziom oleju nie jest niski, **nie uruchamiaj** silnika. Skontaktuj się z autoryzowanym serwisem Briggs & Stratton w celu usunięcia problemu z olejem.

Zalecenia dotyczące paliwa

Paliwo musi spełniać następujące wymagania:

- Czysta, świeża benzyna bezołowiowa.
- Minimalna liczba oktanowa 87/87 AKI (91 RON). W przypadku pracy na wysokim pułapie, patrz poniżej.
- Dozwolona jest benzyna o zawartości do 10% etanolu (gazoholu).

UWAGA: Nie wolno stosować niedopuszczonych benzyn takich jak E15 i E85. Nie wolno mieszać oleju napędowego z benzyną lub modyfikować silnika w celu dostosowania do pracy na paliwach alternatywnych. Użycie niezatwierdzonych paliw może doprowadzić do nieobjętych gwarancją uszkodzeń podzespołów silnika.

W celu ochrony układu paliwowego przed tworzeniem się żywicy, należy wymieszać paliwo ze stabilizatorem paliwa. Patrz **Przechowywanie.** Każde paliwo jest inne. W przypadku wystąpienia problemów z uruchamianiem lub wydajnością, zmienić dostawcę lub gatunek stosowanego paliwa. Silnik przystosowany jest do zasilania benzyną. System ograniczenia zanieczyszczeń w spalinach dla silnika, to EM (modyfikacje silnika).

Zastosowanie na dużej wysokości

Na wysokościach powyżej 1524 metrów dopuszczalna jest benzyna o minimalnej liczbie oktanowej 85/85 AKI (89 RON).

W przypadku silników gaźnikowych wymagana jest regulacja na dużych wysokościach, aby spełnić wymogi dotyczące emisji. Praca bez tej regulacji spowoduje zmniejszenie wydajności, zwiększenie zużycia paliwa i zwiększenie emisji. Skontaktować się z autoryzowanym sprzedawcą serwisowym firmy Briggs & Stratton, aby uzyskać informacje na temat regulacji na dużych wysokościach. Nie zaleca się pracy silnika na wysokościach poniżej 762 metry (2500 stóp) z regulacją dla dużych wysokości.

W przypadku silników z elektronicznym wtryskiem paliwa (EFI) nie jest potrzebna regulacja na dużych wysokościach.

Uzupełnianie paliwa - Rysunek 4 ④



OSTRZEŻENIE



Paliwo i jego opary stanowią duże zagrożenie ze względu na ich łatwopalność i wybuchowość.



Pożar lub wybuch mogą przyczynić się do poważnych poparzeń lub doprowadzić do śmierci.

Podczas uzupełniania paliwa

- Wyłączyć silnik i pozwolić mu ochłodzić się przez co najmniej 2 minuty, zanim zostanie zdjęty korek wlewu paliwa.
- Napełniać zbiornik paliwa na powietrzu lub w dobrze wentylowanym pomieszczeniu.
- Nie przepelniać zbiornika paliwa. W celu umożliwienia rozszerzania benzyny nie napełniać powyżej dołu szyjki wlewu do zbiornika.
- Paliwo należy przechowywać z dala od iskiei, otwartych płomieni, lampek kontrolnych, ciepła i innych źródeł zapłonu.
- Sprawdzić przewody paliwa, zbiornik, korek wlewu i osprzęt pod kątem pęknięć lub przecieków. Jeżeli zajdzie potrzeba, wymienić.
- W przypadku rozlania paliwa należy odczekać z uruchomieniem silnika aż do jego wyparowania.

1. Oczyszczyć obszar wokół korka wlewu paliwa z zabrudzeń i zanieczyszczeń. Odkręcić korek wlewu paliwa (A, Rysunek 4).
2. Napełnić zbiornik paliwa (B) benzyną. W celu umożliwienia rozszerzania benzyny nie napełniać powyżej dołu szyjki wlewu do zbiornika (C).
3. Ponownie założyć korek wlewu paliwa.

Uruchamianie silnika - Rysunek 5 6



OSTRZEŻENIE



Gwałtowne wciąganie linki rozrusznika (odbicie) bardzo mocno szarpnie rękę w kierunku silnika.

W następstwie może dojść do złamania, pęknięcia kości, powstania siniaków lub nadciągnięcia mięśnia albo ścięgna.

- W celu uruchomienia silnika ciągnąć powoli uchwyt rozrusznika ręcznego do wycucia oporu, a następnie pociągnąć gwałtownie, aby uniknąć odbicia.
- Przed rozruchem silnika rozłączyć urządzenia zewnętrzne/obciążenie silnika.
- Części składowe urządzenia takie jak ostrza, wirniki, koła pasowe, koła łańcuchowe, itd. należy zamocować w sposób bezpieczny.



OSTRZEŻENIE



Paliwo i jego opary stanowią duże zagrożenie ze względu na ich łatwopalność i wybuchowość.

Pożar lub wybuch mogą przyczynić się do poważnych poparzeń lub doprowadzić do śmierci.

Podczas rozruchu silnika

- Upewnić się, czy świeca zapłonowa, tłumik, korek wlewu paliwa i filtr powietrza (jeśli jest na wyposażeniu) znajdują się we właściwym miejscu i czy są dobrze przymocowane.
- Nie obracać wałem korbowym silnika, kiedy świeca zapłonowa jest wykręcona.
- W przypadku zalania silnika należy ustawić przepustnicę ssania (jeżeli jest na wyposażeniu) w pozycji OTWARTEJ/pracy, przepustnicę (jeżeli jest na wyposażeniu) w pozycji SZYBKIEJ pracy i obracać wałem korbowym, aż silnik zacznie pracować.



OSTRZEŻENIE



NIEBEZPIECZEŃSTWO TRUJĄCY GAZ. Gazy spalinowe silnika zawierają tlenek węgla, trujący gaz, który może zabić cię w ciągu minut. NIE MOŻESZ zobaczyć go, powąchać lub posmakować. Nawet jeśli nie czujesz gazu spalinowego, wciąż możesz być narażony na tlenek węgla. Jeśli poczujesz się niezdrowo, będziesz oszołomiony lub osłabiony używając tego produktu, wyłącz go i wyjdź NATYCHMIAST na świeże powietrze. Udaj się do lekarza. Możesz być zatruty tlenkiem węgla.

- Korzystaj z tego produktu WYŁĄCZNIE na zewnątrz z dala od okien, drzwi i otworów wentylacyjnych, aby zmniejszyć ryzyko gromadzenia się tlenku węgla i potencjalnego wciągnięcia go do pomieszczeń zajmowanych przez ludzi.
- Zainstaluj baterijne alarmy tlenku węgla lub alarmy tlenku węgla wkładane do gniazdka z podtrzymaniem baterijnym zgodnie z instrukcją producenta. Alarmy z detektorem dymu nie mogą wykryć tlenku węgla.
- NIE korzystaj z tego produktu wewnątrz domów, garaży, piwnic, piwnic niskich, komórek lub innych częściowo zamkniętych przestrzeni nawet wtedy, gdy używa się wentylatorów lub otwiera drzwi i okna w celu wentylacji. Tlenek węgla może szybko zgromadzić się w tych miejscach i może zalegać godzinami, nawet po wyłączeniu tego produktu.
- ZAWSZE umieść ten produkt z wiatrem i skieruj wydech silnika z dala od pomieszczeń używanych przez ludzi.



OSTRZEŻENIE



Nieumyślne iskrzenie może doprowadzić do pożaru lub porażenia elektrycznego.



Nieumyślny rozruch może doprowadzić do zapłątania, odcięcia kończyny lub okaleczenia.





Zagrożenie pożarowe

- Zastosować przedłużacz 3-żyłowy.
- Najpierw podłączyć przedłużacz do złącza elektrycznego rozrusznika, a następnie do gniazdka sieciowego. Jeśli wymagany jest dodatkowy przedłużacz, zastosować przewód 3-żyłowy.
- Jeśli przewód zasilający jest uszkodzony, w celu uniknięcia zagrożeń, musi zostać wymieniony przez producenta lub jego agenta serwisowego lub podobnie wykwalifikowaną osobę.

UWAGA: Niniejszy silnik wysyłany jest z Briggs & Stratton bez oleju. Przed uruchomieniem silnika należy pamiętać o dodaniu oleju, zgodnie z opisem zawartym w niniejszej instrukcji. W przypadku uruchomienia silnika bez oleju, silnik zostanie uszkodzony w sposób uniemożliwiający naprawę i nie będzie objęty gwarancją.

Uwaga: Niektóre silniki i wyposażenie mają zdalne sterowanie. Położenie i sposób obsługi elementów zdalnego sterowania, patrz instrukcja wyposażenia.

1. Sprawdzić poziom oleju. Patrz rozdział **Kontrola/dodania oleju**.
2. Upewnić się, czy elementy sterowania napędu, o ile są na wyposażeniu, są odłączone.
3. Przesunąć dźwignię przepustnicy (**B**), jeśli jest na wyposażeniu, w pozycję szybko  (Rysunek 5). Uruchomić silnik z dźwignią przepustnicy w położeniu szybkim.
4. Obrócić zawór odcinający paliwo (**A**), jeśli jest na wyposażeniu, w położenie włączenia (Rysunek 5).
5. Włóż kluczyk (**C**), jeśli jest na wyposażeniu i obróć w położenie włączenia/uruchomienia  lub wciśnij kluczyk bezpieczeństwa (**D**), jeśli jest na wyposażeniu
6. Obrócić pokrętkę regulacji ssania (**J**) w położenie ssania .

Uwaga: Podczas ponownego uruchamiania ciepłego silnika, stosowanie przepustnicy ssania zwykle nie będzie konieczne.

7. Nacisnąć pompkę zastrzykującą (**F**) dwa razy. Patrz Rysunek 5.

Uwaga: Jeżeli gumka pompki rozruchowej zostanie ściśnięta zbyt wiele razy, nadmiar paliwa zaleje gaźnik i trudno będzie uruchomić silnik.

8. **Uruchomienie linką:** Mocno chwycić za uchwyt linki rozrusznika (**G**, Rysunek 5). Pociągnąć uchwyt linki rozrusznika powoli aż do momentu wycucia oporu, wtedy mocno pociągnąć.

UWAGA: Jeżeli silnik nie uruchomi się po kilku próbach, skontaktować się z lokalnym sprzedawcą lub skorzystać z **BRIGGSandSTRATTON.COM** or call **1-800-233-3723** (w USA).



OSTRZEŻENIE: Gwałtowne zwiniecie linki rozrusznika (odbicie) spowoduje szybsze niż powinieneś pozwolić, przyciągnięcie ręki i ramienia do silnika. Może to spowodować złamania kości, pęknięcia, zranienia lub zwichnięcia. W celu uruchomienia silnika ciągnąć powoli uchwyt rozrusznika ręcznego do wycucia oporu, a następnie pociągnąć gwałtownie, aby uniknąć odbicia.

9. **Rozruch elektryczny:** Najpierw podłączyć przedłużacz do gniazda zasilania (**H**, 120 Volt) lub (**K**, 230 Volt) i następnie do gniazdka w ścianie. Patrz Rysunek 6. Jeśli wymagany jest dodatkowy przewód przedłużający upewnić się, czy używa się przewodu przedłużającego 3 żyłowego z uziemieniem.



OSTRZEŻENIE: Jeśli przewód przedłużający jest uszkodzony, w celu uniknięcia zagrożeń, musi zostać wymieniony przez producenta lub jego przedstawiciela serwisowego lub podobnie wykwalifikowaną osobę.

10. **Rozruch elektryczny:** Nacisnąć przycisk (**I**). Po uruchomieniu silnika wpiąć odłączony przedłużacz od gniazda w ścianie, a następnie od gniazdka zasilania. (**H**, **K**).

UWAGA: Jeżeli silnik nie uruchomi się po kilku próbach, skontaktować się z lokalnym sprzedawcą lub skorzystać z **BRIGGSandSTRATTON.COM** or call **1-800-233-3723** (w USA).

UWAGA: W celu przedłużenia trwałości rozrusznika stosować krótkie cykle rozruchowe (maksymalnie pięć sekund). Odczekać jedną minutę przed ponownym cyklem rozruchowym.

11. Odczekać kilka minut na nagrzanie się silnika. Następnie powoli przesunąć pokrętkę ssania w położenie pracy .

Zatrzymywanie silnika - Rysunek 5



OSTRZEŻENIE



Paliwo i jego opary stanowią duże zagrożenie ze względu na ich łatwopalność i wybuchowość.



Pożar lub wybuch mogą przyczynić się do poważnych poparzeń lub doprowadzić do śmierci.

- Nie włączać ssania dla zatrzymania silnika.

1. Obróć kluczyk (**C**), jeśli jest na wyposażeniu, w położenie wyłączenia  (Rysunek 5).

lub

Wyjmij kluczyk bezpieczeństwa (**D**), jeśli jest na wyposażeniu.

2. Wyjmij kluczyk (**C**, **D**). Chroń kluczyk przed dziećmi.
3. Po zatrzymaniu silnika obróć zawór odcinający dopływ paliwa (**A**) w położenie zamknięte.

Konserwacja

Zalecamy skontaktowanie się z autoryzowanym dealerem Briggs & Stratton w kwestiach konserwacji i napraw silnika i części silnika.

UWAGA: W celu zapewnienia prawidłowego działania silnika wszystkie elementy wykorzystane do jego wytworzenia muszą pozostawać na swoim miejscu.



OSTRZEŻENIE: Jeżeli wykonuje się konserwację, która wymaga przechylenia zespołu, zbiornik paliwa musi być opróżniony, gdyż w przeciwnym wypadku może dojść do wycieku paliwa, który może spowodować pożar lub wybuch.

Kontrola emisji spalin

Konserwacja, wymiana lub naprawa urządzeń i systemów przeznaczonych do kontroli emisji spalin może być wykonywana przez dowolny terenowy warsztat naprawy silników lub osobę indywidualną. Jednak, aby uzyskać "bezpłatny" serwis urządzeń kontroli emisji spalin, czynność tam musi być wykonywana przez autoryzowanego sprzedawcę fabrycznego. Patrz Gwarancja emisji.



OSTRZEŻENIE



Nieumyślne iskrzenie może doprowadzić do pożaru lub porażenia elektrycznego.



Nieumyślny rozruch może doprowadzić do zapłątania, odcięcia kończyny lub okaleczenia.



Zagrożenie pożarowe

Przed dokonywaniem regulacji lub napraw

- Odłączyć przewód świecy zapłonowej i odsunąć go od świecy.
- Rozłączyć akumulator przy zacisku ujemnym (tylko w przypadku silników z rozrusznikiem elektrycznym).
- Stosować należy jedynie właściwe narzędzia.
- Nie wolno manipulować sprężynami, cięgnami lub innymi częściami regulatora obrotów w celu zwiększenia prędkości obrotowej silnika.
- Części zamienne muszą być takiej samej konstrukcji i muszą zostać zamontowane w takim samym położeniu, jak części oryginalne. Inne części mogą nie działać tak dobrze, mogą spowodować uszkodzenie silnika i mogą prowadzić do urazu.
- Nie wolno uderzać w koło zamachowe młotkiem lub innymi twardymi przedmiotami, ponieważ koło może później rozpaść się w czasie pracy silnika.

Podczas sprawdzania iskry

- Należy użyć właściwego testera świec.
- Nie należy sprawdzać iskry na wykręconej świecy zapłonowej.

Schemat konserwacji

Po pierwszych 5 godzinach pracy

- Wymiana oleju

Po każdym 8 godzinach pracy lub codziennie

- Sprawdzić poziom oleju silnika.

Po każdym 50 godzinach pracy lub raz w roku

- Wymienić olej silnika.
- Sprawdzić tłumik i osłonę tłumika.

Raz w roku

- Wymienić świecę zapłonową
- Sprawdzić luz zaworowy *

* Nie jest wymagane, dopóki nie stwierdzi się problemów z wydajnością silnika.

Regulacja gaźnika i prędkości silnika

Nigdy nie reguluj gaźnika ani prędkości silnika. Gaźnik został ustawiony fabrycznie dla wydajnej pracy w większości warunków. Nie manipuluj przy sprężynie regulatora, łącznikach lub innych częściach, aby zmienić prędkość silnika. Jeśli wymagane są regulacje, skontaktuj się z autoryzowanym centrum serwisowym Briggs & Stratton w sprawie serwisu.

NOTICE: Producent wyposażenia określa prędkość maksymalną dla silnika zainstalowanego w wyposażeniu. **Nie przekraczać** tej prędkości. Jeśli nie jesteś pewien, jaka jest maksymalna prędkość wyposażenia lub jaka jest nastawa fabryczna prędkości silnika, skontaktuj się z autoryzowanym centrum serwisowym Briggs & Stratton, aby uzyskać pomoc. Dla bezpiecznego i prawidłowego działania wyposażenia, prędkość obrotowa silnika powinna być regulowana wyłącznie przez wykwalifikowanego technika serwisu.

Wymiana świecy zapłonowej - Rysunek 7

Sprawdzić szczelinę (A, Rysunek 7) szczelinomierzem drutowym (B). W razie potrzeby ustawić szczelinę na wymaganej wartości. Wkręcić świecę zapłonową i dokręcić ją wymagany momentem, patrz rozdział **Specyfikacje**.

Uwaga: Na niektórych terenach w celu stłumienia sygnałów zapłonu należy użyć świecy z rezystorem. Jeżeli na wyposażeniu była świeca zapłonowa z rezystorem, należy upewnić się, czy wymieniana świeca jest tego samego typu.

Sprawdzić tłumik i chwytacz iskier - Rysunek 8



OSTRZEŻENIE



Pracujący silnik wydziela ciepło. Niektóre części silnika, w szczególności tłumik, stają się bardzo gorące.



Przy kontakcie z nimi mogą powstać poważne oparzenia.

Łatwopalne pozostałości w postaci liści, trawy, brudu, itd. mogą się łatwo zapalić.

- Przed dotknięciem tłumika, cylindra silnika i żeberek odczekać aż do ich schłodzenia.
- Usunąć zgromadzony łatwopalny brud z okolic tłumika i cylindra.
- Naruszeniem Kalifornijskiej ustawy o zasobach publicznych, Rozdział 4442, jest stosowanie lub obsługa silnika na jakimkolwiek terenie leśnym, zarośniętym krzakami lub trawą, o ile układ wydechowy nie jest wyposażony w chwytacz iskier, zgodnie z definicją rozdziału 4442, utrzymywany w stanie zdającym do pracy. Inne stany lub przepisy federalne mogą stawiać takie same wymagania. Skontaktować się z wytwórcą wyposażenia, sprzedawcą lub dealerem, celem uzyskania chwytacza iskier dla zamontowanego na tym silniku układu wydechowego.

Usunąć zanieczyszczenia zgromadzone w obszarze tłumika i cylindra. Skontrolować tłumik (A, Rysunek 8) pod kątem pęknięć, korozji lub innych uszkodzeń. Zdemontować chwytacz iskier (B), jeżeli jest na wyposażeniu, i sprawdzić pod kątem uszkodzeń lub osadzeń sadzy. W przypadku stwierdzenia uszkodzeń, przed uruchomieniem zamontować części zamienne.



OSTRZEŻENIE: Części zamienne muszą być takiej samej konstrukcji i muszą zostać zamontowane w takim samym położeniu, jak części oryginalne. Inne części mogą nie działać tak dobrze, mogą spowodować uszkodzenie silnika i mogą prowadzić do urazu.

Filtr powietrza

Silnik nie jest wyposażony w filtr powietrza. **NIE stosować tych silników do innych celów niż usuwanie śniegu.**

Wymiana oleju - Rysunek 9 10 11 12

Zużyty olej stanowi zagrożenie dla środowiska. Utylizować zużyty olej zgodnie z przepisami. Nie wylewać go do odpadów domowych. Informacje odnośnie bezpiecznego usuwania/ miejsc utylizacji oleju można uzyskać od władz lokalnych, centrów serwisowych lub u dealera.

Usuwanie oleju

1. Gdy silnik jest wyłączony, ale wciąż ciepły, odłączyć przewód świecy zapłonowej (A) i odsunąć go od świecy (Rysunek 12).
2. Wyjąć korek spustowy oleju (E, Rysunek 9, 10). Spuścić olej do odpowiedniego naczynia.
3. Po spuszczeniu oleju włożyć i dokręcić korek spustowy.

Dolewanie oleju

- Ustawić silnik poziomo.
- Oczyszczyć z wszelkich zanieczyszczeń obszar wlewu oleju.
- Patrz rozdział **Specyfikacje**, gdzie podano ilość oleju.

Modele z krótką miarką poziomu oleju

1. Wyjąć miarkę poziomu oleju (F, Rysunek 10) i wytrzeć czystą szmatką.
2. Dolewać oleju powoli do wlewu oleju silnika (E). Dodawać do chwili, aż zaczną się przelewać.
3. Włożyć miarkę poziomu, ale **nie** wkręcać jej. Wyjąć i sprawdzić poziom oleju. Poziom powinien znajdować się na znaku FULL (PEŁNY) (G) na miarce poziomu.
4. Założyć ponownie i docisnąć miarkę poziomu oleju.

Modele z wydłużoną miarką poziomu oleju

1. Wyjąć miarkę poziomu oleju (F, Rysunek 11) i wytrzeć czystą szmatką.
2. Dolewać oleju powoli do wlewu oleju silnika (E). **Nie przepelniać.** Po nalaniu oleju odczekać jedną minutę i sprawdzić poziom oleju.
3. Założyć ponownie i docisnąć miarkę poziomu oleju.
4. Wyjąć ponownie miarkę poziomu oleju i sprawdzić poziom oleju. Powinien on znajdować się na górnej części znaku całkowitego napełnienia (G) na miarce poziomu.
5. Założyć ponownie i docisnąć miarkę poziomu oleju.

Przechowywanie



OSTRZEŻENIE



Paliwo i jego opary stanowią duże zagrożenie ze względu na ich łatwopalność i wybuchowość.

Pożar lub wybuch mogą przyczynić się do poważnych poparzeń lub doprowadzić do śmierci.

W przypadku magazynowania paliwa lub urządzeń z paliwem w zbiorniku

- Przechowywać z dala od pieców, grzejników wody lub innych urządzeń z lampkami kontrolnymi lub innych źródeł zapłonu, ponieważ mogą one spowodować zapalenie oparów paliwa.

Układ paliwowy

Paliwo może ulec zesterzeniu, jeżeli jest przechowywane przez okres ponad 30 dni. Zestarałe paliwo powoduje tworzenie się kwasu i żywic w układzie paliwowym lub na ważnych częściach gaźnika. W celu utrzymania świeżości paliwa, **Briggs & Stratton zaleca stosowanie dodatku i stabilizatora paliwa o udoskonalonej formule**, dostępnego wszędzie tam, gdzie sprzedawane są oryginalne części serwisowe Briggs & Stratton.

W przypadku silników wyposażonych w korki wlewu paliwa do wkładów FRESH START®, firma Briggs & Stratton zaleca stosowanie wkładów z koncentratem stabilizatora paliwa FRESH START®.

Nie ma potrzeby spuszczenia paliwa z silnika, jeżeli stabilizator paliwa dodawany jest zgodnie z instrukcją. Przed przechowaniem pracować silnikiem przez 2 minuty, w celu rozprzodzenia stabilizatora w układzie paliwowym.

Przed przechowywaniem, jeżeli do paliwa nie został dodany stabilizator, należy usunąć paliwo silnika do odpowiedniego zbiornika. Następnie należy uruchomić silnik i odczekać, aż zatrzyma się samoczynnie z powodu braku paliwa. Zalecane jest zastosowanie w kanistrze magazynowym stabilizatora paliwa, w celu utrzymania jego świeżości.

Olej silnikowy

Kiedy silnik jest gorący, wymienić olej.

Wykrywanie usterek

Potrzebujesz pomocy? Wejdź na stronę BRIGGSandSTRATTON.COM, www.chabin.pl lub zadzwoń **1-800-233-3723** (tylko w USA).

Dane techniczne

Dane techniczne silników

Model	100000
Pojemność skokowa	163 cm sześć
Otwór	68 mm
Skok	45 mm
Pojemność miski olejowej	0,54 - 0,59 l

Dane techniczne silników

Model	130000
Pojemność skokowa	208 cm sześć
Otwór	70,02 mm
Skok	54,00 mm
Pojemność miski olejowej	0,54 - 0,59 l

Dane regulacyjne*

Model	100000, 130000
Szczelina świecy	0,76 mm
Moment dokręcenia świecy zapłonowej	20 Nm
Szczelina powietrzna cewki	0,25 - 0,36 mm
Luz zaworu ssącego	0,10 - 0,15 mm
Luz zaworu wydechowego	0,15 - 0,20 mm

* Moc silnika spadnie 3.5% na każde 1,000 stóp (300 metrów) powyżej poziomu morza oraz 1% na każde 10° F (5.6° C) powyżej 77° F (25° C). * Silnik będzie pracował zadowalająco przy nachyleniu pod kątem do 15°. Dopuszczalne ograniczenia dla bezpiecznej pracy na pochyłościach zawarte są w instrukcji obsługi wyposażenia.

Typowe części zamienne ✓

Części zamienne	Numer części
Uszlachetniacz i stabilizator paliwa ozaawansowanej formule	100117, 100120
Świeca zapłonowa z opornikiem	491055
Platynowa świeca zapłonowa o podwyższonej trwałości	696202, 5066
Klucz do świecy zapłonowej	89838, 5023
Tester iskry	19368

✓ Zalecamy skontaktowanie się z autoryzowanym dealerem Briggs & Stratton w kwestiach konserwacji i napraw silnika i części silnika.

GWARANCJA OGRANICZONA

Firma Briggs & Stratton gwarantuje, że w określonym poniżej okresie gwarancyjnym naprawi lub wymieni bezpłatnie każdą część, które została wykonana wadliwie lub z wadliwego materiału, względnie z obydwu tych przyczyn. Koszty transportu produktów dostarczanych do naprawy lub wymiany w ramach niniejszej Gwarancji ponosi nabywca. Gwarancja ta jest ważna przez wymienione w świadectwie okresy czasu i podlega jego warunkom niżej wymienionym. W celu uzyskania usługi gwarancyjnej należy znaleźć najbliższego autoryzowanego dealera serwisowego na mapie dealerów pod adresem BRIGGSandSTRATTON.COM. Nabywca musi skontaktować się z autoryzowanym dealerskim serwisowym i następnie udostępnić mu produkt do inspekcji i testowania.

Nie istnieje żadna inna gwarancja wyrażona. Gwarancje domniemane, włącznie ze specjalnymi gwarancjami udzielanymi przez handlowców, są ograniczone do okresu gwarancji podanego poniżej lub obowiązują w okresie dopuszczalnym przez prawo. Wyklucza się wszelkie gwarancje domniemane. Wyklucza się odpowiedzialność za szkody pośrednie na podstawie jakiegokolwiek gwarancji w takim zakresie, w jakim jest to dopuszczalne przez prawo. W niektórych krajach lub stanach nie zezwala się na ograniczenia, co do długości trwania gwarancji domniemanej, zaś w innych krajach lub stanach nie zezwala się na wykluczenie lub ograniczenie szkód przypadkowych lub pośrednich, tak więc wyżej wymienione ograniczenie lub wykluczenie może Państwa nie dotyczyć. Gwarancja ta zapewnia Państwu określone ustawowe prawa oprócz innych praw obowiązujących w różnych krajach lub stanach **

WARUNKI GWARANCJI STANDARDOWEJ * ▲

Marka/Rodzaj produktu	Zastosowanie konsumenckie	Zastosowanie komercyjne
Vanguard™ ■	3 lata	3 lata
Commercial Turf Series™	2 lata	2 lata
Silniki wyposażone w tuleje żeliwne Dura-Bore™	2 lata	1 rok
Wszystkie pozostałe silniki Briggs & Stratton	2 lata	90 dni

* Są to nasze standardowe warunki gwarancji, ale w niektórych przypadkach zakres gwarancji może być rozszerzony, co nie zostało określone w momencie publikacji. Lista aktualnych warunków gwarancji dla Twojego silnika znajduje się na stronie BRIGGSandSTRATTON.COM lub można ją uzyskać u autoryzowanego dealera serwisowego firmy Briggs & Stratton.

** W Australii – nasze towary posiadają gwarancje, których nie można wykluczyć według Australijskiego Prawa Konsumenta. Macie Państwo prawo do wymiany lub zwrotu w przypadku poważnej wady i odszkodowania za inne możliwe do przewidzenia straty i szkody. Macie Państwo również prawo do naprawy lub wymiany towaru, gdy jakość towaru nie jest możliwa do przyjęcia i wada nie jest poważna. W celu uzyskania usługi gwarancyjnej należy skontaktować się z najbliższym autoryzowanym dealerskim serwisowym zgodnie z mapą autoryzowanych dealerów na stronie BRIGGSandSTRATTON.COM lub zadzwonić pod numer 1300 274 447 lub wysłać e-mail bądź napisać na adres salesenquiries@briggsandstratton.com.au, Briggs & Stratton Australia Pty Ltd, 1 Moorebank Avenue, Moorebank, NSW, Australia, 2170.

▲ Nie ma gwarancji dla silników na sprzęcie używanym do pracy z większym obciążeniem zamiast przewidzianego lub dla generatorów zapasowych używanych dla celów komercyjnych. Silniki używane w wysięgach lub na torach komercyjnych lub wynajętych nie mają gwarancji.

■ Silniki Vanguard wykorzystywane w generatorach awaryjnych: 2 letnia gwarancja według zastosowania konsumenckiego i nie posiadają gwarancji komercyjnej. Silniki Vanguard wykorzystywane w pojazdach użytkowych: 2 letnia gwarancja według zastosowania konsumenckiego i 2 letnia gwarancja komercyjna. 3-cylindrowy silnik Vanguard chłodzony cieczą: zob. świadectwo gwarancyjne dla właścicieli silników Briggs & Stratton 3/LC.

Okres gwarancyjny rozpoczyna się w dniu zakupu przez pierwszego konsumenta detalicznego lub komercyjnego użytkownika końcowego. "Zastosowanie konsumenckie" oznacza osobiste używanie (sprzętu) w gospodarstwie domowym przez konsumenta detalicznego. "Zastosowanie komercyjne" oznacza innych użytkowników, włącznie z użyciem dla celów komercyjnych, produkcją zarobkową lub wynajmem. Jeżeli silnik został choć raz zastosowany w celach komercyjnych, to w rozumieniu tej gwarancji traktowany będzie jako silnik o zastosowaniu komercyjnym

Zachować dokument zakupu. Jeśli w chwili, gdy wymagany jest serwis gwarancyjny nie dostarczy się dowodu z datą zakupu, data produkcji będzie użyta do ustalenia okresu gwarancji. Rejestracja produktu nie jest wymagana dla uzyskania serwisu gwarancyjnego dla produktów firmy Briggs & Stratton.

Informacja o gwarancji

Niniejsza gwarancja ograniczona obejmuje wyłącznie związane z silnikiem materiały i/lub wykonanie, a nie wymianę lub zwrot sprzętu, w którym silnik może być zamontowany. Konserwacja okresowa, dostrajanie, regulacje lub normalne zużycie nie są objęte tą gwarancją. Podobnie, gwarancja nie ma zastosowania, gdy silnik został zmieniony lub zmodyfikowany lub numer seryjny silnika jest nieczytelny lub usunięty. Niniejsza gwarancja nie obejmuje wyposażenia lub silników zużytych, wyremontowanych, z drugiej ręki lub używanych do celów demonstracyjnych. Niniejsza gwarancja nie obejmuje uszkodzenia silnika lub problemów z wydajnością spowodowanych przez:

- 1 Użycie części, które nie są oryginalnymi częściami firmy Briggs & Stratton.
- 2 Eksploatację silnika z olejem smarowym w niedostatecznej ilości, zanieczyszczonym lub niewłaściwego gatunku;
- 3 Użycie paliwa zanieczyszczonego lub nieświeżego, benzyny zawierającej więcej niż 10% etanolu lub użycie paliw alternatywnych, takich jak płynna ropa naftowa lub gaz ziemny w silnikach, które nie zostały oryginalnie zaprojektowane / wyprodukowane przez firmę Briggs & Stratton do zasilania takimi paliwami;
- 4 Zanieczyszczenia, które przedostały się do silnika z powodu niewłaściwej konserwacji filtra powietrza lub niewłaściwego ponownego montażu;

- 5 Uderzenie obiektu przez nóż kosiarki obrotowej, luźny lub niewłaściwie zamontowany adapter noża, wirniki lub inne elementy sprzężone z wałem korbowym lub nadmierne napięcie pasa klinowego;
- 6 Współpracujące części lub zespoły, takie jak sprzęgła, przekładnie, elementy obsługi sprzętu itp. niebędące produktem firmy Briggs & Stratton;
- 7 Przegrzanie spowodowane przez ścinki trawy, brud i resztki lub gniazda gryzoni, które zatykają lub zapychają obszary żeberek chłodzących lub koła zamachowego lub przez pracę silnika bez dostatecznej wentylacji;
- 8 Nadmierne drgania spowodowane nadmierną prędkością, luźnymi zamocowaniami silnika, luźnymi lub niewyważonymi nożami lub wirnikami lub nieprawidłowym sprzęgnięciem komponentów wyposażenia z wałem korbowym;
- 9 Niewłaściwym użyciem, brakiem okresowej konserwacji, niewłaściwym transportem, obsługą lub składowaniem wyposażenia lub niewłaściwą instalacją silnika.

Usługi gwarancyjne są dostępne jedynie u autoryzowanych dealerów serwisowych firmy Briggs & Stratton. W celu uzyskania usługi gwarancyjnej należy skontaktować się z najbliższym autoryzowanym dealerskim serwisowym zgodnie z mapą autoryzowanych dealerów pod BRIGGSandSTRATTON.COM lub dzwoniąc pod numer w USA 1-800-233-3723,

Informații generale

Acest manual conține informații privind siguranța, care vă avertizează cu privire la pericolele și riscurile asociate motoarelor și vă informează despre modul în care le puteți evita. De asemenea, conține instrucțiuni privind utilizarea și întreținerea corectă a motorului. Deoarece Briggs & Stratton Corporation nu știe cu siguranță ce tip de echipament va acționa acest motor, este important să citiți și să înțelegeți aceste instrucțiuni, precum și cele referitoare la echipamentul pe care acest motor îl va acționa. **Păstrați aceste instrucțiuni originale pentru a le putea consulta ulterior.** Notați mai jos modelul, tipul și codul motorului, împreună cu data achiziționării. Aceste date vor fi necesare la solicitarea pieselor de schimb sau pentru asistența tehnică. Consultați secțiunea Caracteristici pentru a afla unde sunt poziționate aceste numere pe motor (consultați pagina **Caracteristici și comenzi**).

Data achiziționării: _____
ZZ/LL/AAAA

Modelul motorului: _____
Model: Tip: Cod:

Evaluarea puterii: Evaluarea puterii brute a modelelor de motoare pe benzină este realizată în conformitate cu codul SAE (Society of Automotive Engineers) J1940 (Procedura de evaluare a puterii și cuplului motoarelor mici), fiind evaluată conform SAE J1995. Valorile cuplului sunt obținute la 2600 RPM pentru motoarele pe eticheta cărora se indică „rpm” și la 3060 RPM pentru celelalte; cii putere sunt obținuți la 3600 RPM. Curbele de putere brute pot fi vizualizate pe www.BRIGGSandSTRATTON.COM. Puterea netă este măsurată cu echipamentul și filtrul de aer montat, iar puterea brută este măsurată fără aceste accesorii. Puterea brută reală a motorului va fi mai mare decât puterea netă și este afectată, între altele, de condițiile ambientale de utilizare și variația de la motor la motor. Datorită gamei largi de produse care utilizează aceste motoare, este posibil ca motorul pe benzină să nu dezvolte puterea brută nominală atunci când este utilizat într-un anumit echipament. Această diferență se datorează mai multor factori, care includ dar nu se limitează la diversele componente ale motorului (filtrul de aer, echipament, încărcare, răcire, carburator, pompa de combustibil, etc.), limitările aplicației, condițiile mediului de utilizare (temperatură, umiditate, altitudine) și variația de la motor la motor. Datorită limitărilor de producție și capacitate, este posibil ca Briggs & Stratton să înlocuiască acest motor cu un motor cu o putere nominală mai mare.

Siguranța operatorului

SIMBOLURI REFERITOARE LA SIGURANȚĂ ȘI COMENZI



AVERTISMENT

Unele componente ale acestui produs și ale accesoriilor asociate conțin substanțe declarate în statul California drept cancerigene, defecte congenitale și alte probleme reproductive. Spălați-vă mâinile după utilizare.



AVERTISMENT

Gazele de echipament de la acest motor conțin substanțe chimice care sunt cunoscute în statul California drept cauzatoare de cancer, malformații congenitale sau alte disfuncții reproductive.



AVERTISMENT

Motoarele Briggs & Stratton nu sunt proiectate și nu trebuie folosite pentru: fun-karts; go-karts; vehicule de teren (ATV-uri) de copii, recreaționale sau sportive; motocicletă; vehicule pe pernă de aer; produse aeronautice, sau vehicule folosite în competiții neaprobate de Briggs & Stratton. Pentru informații despre produse pentru competiții, accesați www.briggsracing.com. Pentru utilizarea în vehicule ATV utilitare și de două locuri, contactați Briggs & Stratton Engine Application Center, 1-866-927-3349. Folosirea incorectă a motorului poate cauza rănirea gravă sau moartea.

Simbolul de atenționare este folosit pentru a identifica informațiile despre siguranță care semnalează pericolul de vătămare. Împreună cu simbolul de atenționare este folosit un cuvânt (PERICOL, AVERTISMENT sau ATENȚIE) care indică probabilitatea și gravitatea posibilităților de vătămări. În plus, poate fi folosit un simbol de pericol pentru a reprezenta tipul de pericol.



PERICOL indică un pericol care, dacă nu este evitat, se va solda cu moartea sau cu accidentarea gravă.



AVERTISMENT indică un pericol care, dacă nu este evitat, se poate solda cu moartea sau cu accidentarea gravă.



ATENȚIE indică un pericol care, dacă nu este evitat, s-ar putea solda cu vătămări minore sau moderate.

NOTIFICARE indică o situație care ar putea duce la deteriorarea produsului.

NOTIFICARE: Acest motor a fost expediat de Briggs & Stratton fără ulei. Înainte de a porni motorul, asigurați-vă că ați adăugat ulei conform cu instrucțiunile din acest manual. Pornirea motorului fără ulei provoacă deteriorarea iremediabilă a acestuia, care nu este acoperită de garanție.



AVERTISMENT



Combustibilul și vaporii săi sunt foarte inflamabili și explozivi.
Incendiul sau explozia se pot solda cu arsuri severe sau cu moartea.

Când alimentați cu combustibil

- Opriți motorul și lăsați-l să se răcească cel puțin 2 minute înainte de a scoate bușonul de combustibil.
- Umpleți rezervorul de combustibil în aer liber sau în zone bine ventilate.
- Nu supraalimentați rezervorul de combustibil. Pentru a permite dilatarea combustibilului, umpleți numai până la marginea inferioară a gâtului rezervorului de combustibil.
- Păstrați combustibilul la distanță de scântei, flăcări deschise, flăcări de veghe, căldură și de alte surse de aprindere.
- Verificați frecvent conductele de combustibil, rezervorul, bușonul și fitingurile pentru a observa eventualele crăpături sau scurgeri. Înlocuiți-le dacă este necesar
- Dacă se varsă combustibil, așteptați până când acesta se evaporă înainte de a porni motorul.

Atunci când porniți motorul

- Asigurați-vă că bujia, echipamentul, bușonul rezervorului și filtrul de aer (dacă este prevăzut) sunt montate și bine fixate.
- Nu trageți de coardă când bujia este scoasă.
- Dacă motorul se înecă, deplasați șocul (dacă este prevăzut) în poziția OPEN/RUN (DESCHIS/FUNCȚIONARE), deplasați maneta de accelerație (dacă este prevăzută) în poziția FAST (RAPID) și demarați până când motorul pornește.

Atunci când utilizați echipamentul

- Nu înclinați motorul sau echipamentul la un unghi care poate cauza vărsarea combustibilului.
- Nu înecați carburatorul pentru a opri motorul.
- Nu porniți și nu lăsați motorul să funcționeze fără ansamblu de filtrare (dacă este prevăzut) sau filtru (dacă este prevăzut).

La schimbarea uleiului

- Dacă scurgeți uleiul prin tubul superior de alimentare cu ulei, rezervorul de combustibil trebuie să fie gol, în caz contrar combustibilul se poate scurge, provocând un incendiu sau o explozie.

Dacă înclinați utilajul pentru întreținere

- Dacă efectuați operațiuni de întreținere care necesită înclinarea utilajului, rezervorul de combustibil trebuie să fie gol. În caz contrar, combustibilul se poate scurge, provocând un incendiu sau o explozie.

Atunci când transportați echipamentul

- Transportați echipamentul cu rezervorul GOL sau cu robinetul de oprire a combustibilului în poziția OFF (OPRIT).

Atunci când depozitați combustibil sau echipamentul cu combustibil în rezervor

- Depozitați-le la distanță de cuptoare, sobe, boilere sau alte echipamente care au flacără de veghe sau altă sursă de aprindere, deoarece acestea ar putea aprinde vaporii de combustibil.



AVERTISMENT



Pornirea motorului creează scântei.
Scântele pot aprinde gazele inflamabile din apropiere.
Se pot produce explozii și incendii.

- Dacă există o scurgere de gaz natural sau de petrol lichefiat în zonă, nu porniți motorul.
- Nu utilizați fluide de aprindere sub presiune deoarece vaporii sunt inflamabili.



AVERTISMENT



Retragerea rapidă a corzii de pornire (reculul) va trage mâna și brațul către motor mai repede decât puteți să îi dați drumul.
Aceasta poate cauza ruperea oaselor, fracturi, zgârieturi sau luxații.

- La pornirea motorului, trageți lent coarda până simțiți rezistență, și apoi trageți rapid pentru a evita reculul.
- Îndepărtați toate echipamentele externe/sarcinile motorului înainte de a-l porni.
- Componentele echipamentului cuplate direct, cum ar fi lamele, paletetele, roțile de transmisie, roțile de lanț etc., trebuie să fie montate corect.



AVERTISMENT



PERICOL DE GAZE TOXICE. Gazele de eşapament conțin monoxid de carbon, un gaz otrăvitor care poate vă poate ucide în câteva minute. NU îl puteți vedea, mirosi sau gusta. Chiar dacă nu simțiți miros de gaze de eşapament, puteți fi expus monoxidului de carbon. Dacă începeți să aveți grețuri, amețeli sau să vă simțiți slăbit în timp ce folosiți acest produs, opriți-l și mutați-vă IMEDIAT în aer liber. Consultați un doctor. Este posibil să fiți intoxicat cu monoxid de carbon.

- Folosiți acest produs NUMAI în aer liber, la distanță de ferestre, uși și orificii de ventilație, pentru a reduce pericolul de acumulare a monoxidului de carbon și de intrare a acestuia în spații locuite.
- Montați detectoare de monoxid de carbon cu baterie sau cu alimentare de la priză și baterie de rezervă conform instrucțiunilor producătorului. Detectoarele de fum nu detectează monoxidul de carbon.
- NU folosiți acest produs în case, în garaje, în pivnițe, în subsoluri, în șoproane sau în alte spații parțial închise, chiar dacă folosiți ventilatoare sau deschideți ușile și ferestrele pentru ventilație. Monoxidul de carbon se poate acumula rapid în aceste spații și poate să persiste ore în șir, chiar și după oprirea produsului.
- Amplasați ÎNTOTDEAUNA acest produs pe direcția vântului și orientați toba de eşapament în sens opus față de spațiile locuite.



AVERTISMENT



Piesele în mișcare pot intra în contact sau agăța mâinile, picioarele, părul, hainele sau accesoriile.

Astfel se pot produce amputări traumatiche sau tăieturi.

- Utilizați echipamentul cu apărătoarele montate.
- Feriți mâinile și picioarele de piesele rotative.
- Legați părul lung și nu purtați bijuterii.
- Nu purtați haine largi, șnururi care atârnă sau articole care ar putea fi agățate.



AVERTISMENT



Funcționarea motorului produce căldură. Piese ale motorului, în special toba de eşapament, devin foarte fierbinți.

Se pot produce arsuri termice grave la contactul cu acestea.

Deșeurile combustibile, cum ar fi frunzele, iarba, ramurile etc. pot lua foc.

- Lăsați echipamentul, cilindrul și arpile acestuia să se răcească înainte de a le atinge.
- Îndepărtați materialele inflamabile acumulate în zona tobei de eşapament și a cilindrului.
- Conform California Public Resource Code, secțiunea 4442, este interzisă utilizarea motorului în zone cu păduri, tufișuri sau iarbă fără a fi dotate cu un paravan de scântei conform secțiunii 4442, aflat în bună stare de funcționare. Este posibil ca alte state să aibă legi similare. Luați legătura cu producătorul, vânzătorul sau dealerul echipamentului pentru a obține un paravant de scântei adaptat sistemului de evacuare montat pe acest motor.



AVERTISMENT



Producerea accidentală de scântei se poate solda cu incendii sau cu electrocutare.

Pornirea accidentală se poate solda cu agățare, amputare traumatică sau tăieturi.

Pericol de incendiu



Înainte de a efectua reglaje sau reparații:

- Deconectați fișa bujiei și țineți-o la distanță de bujie.
- Deconectați borna negativă a bateriei (numai la motoarele cu sistem de pornire electrică).
- Utilizați doar scule corecte.
- Nu efectuați intervenții asupra clapetelor reglatoare, asupra transmisiilor sau asupra altor piese componente pentru a obține o turație mai mare a motorului.
- Piesele de schimb trebuie să fie identice și montate în aceeași poziție cu piesele originale. Este posibil ca alte piese să nu funcționeze la fel de bine, să deterioreze aparatul sau să provoace vătămări corporale.
- Nu loviți volanta cu ciocanul sau cu obiecte grele. În caz contrar, volanta se poate dezmembra în timpul funcționării.

Atunci când testați scântea la bujii:

- Folosiți un tester de bujie omologat.
- Nu verificați scântea la bujie cu bujia scoasă.

Caracteristici și comenzi

Comparați desenul **1** cu motorul Dvs. pentru a vă familiariza cu amplasarea diverselor caracteristici și comenzi.

- A. Identificare motor
Model Tip Cod
- B. Bujie
- C. Șoc
- D. Pompa de amorsare
- E. Robinetul de oprire a combustibilului
- F. Mânerul corzii de pornire
- G. Apărătoare pentru degete
- H. Rezervor de combustibil și bușon
- I. Jojă/Orificiu de alimentare cu ulei
- J. Bușon de scurgere a uleiului
- K. Eșapament
Protecție eșapament (opțional)
Deflector eșapament
- L. Cheie de siguranță
- M. Buton pornire electrică
- N. Locașul cablului de alimentare – 120 Volt
- O. Locașul cablului de alimentare – 230 Volt
- P. Electromotor
- Q. Comanda de accelerație (opțional) *
- R. Cheie (opțional) *

* Unele motoare și echipamente sunt dotate cu sisteme de control de la distanță. Consultați manualul echipamentului pentru instrucțiuni despre amplasarea și utilizarea comenzilor de la distanță.

Utilizare

Capacitate de ulei (vezi secțiunea **Specificații**)

Recomandări privind uleiul

Pentru o funcționare optimă, recomandăm utilizarea uleiurilor atestate de Briggs & Stratton. Sunt acceptabile și alte tipuri de ulei detergent de calitate, dacă sunt clasificate pentru service SF, SG, SH, SJ sau superior. Nu folosiți aditivi speciali.

Vâscozitatea corectă a uleiului de motor este determinată de temperatura exterioară. Folosiți tabelul pentru a selecta valoarea optimă de vâscozitate în funcție de intervalul de temperatură exterioară preconizat.

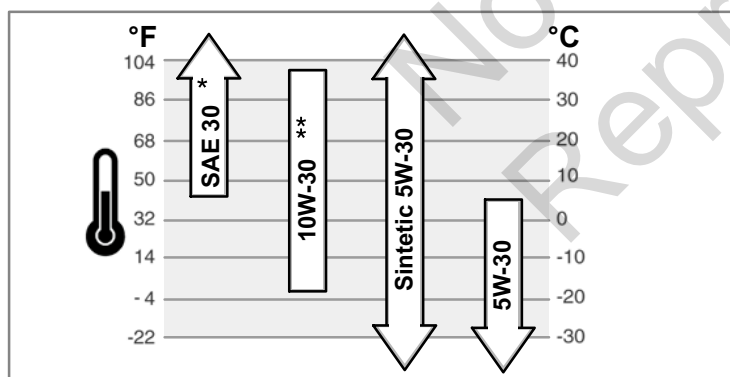

* Dacă folosiți ulei SAE 30 sub 40°F (4°C), aceasta va duce la pornirea cu dificultate a motorului.

** Utilizarea uleiului 10W-30 la temperaturi peste 80°F (27°C) va duce la un consum de ulei peste normal. Verificați mai des nivelul uleiului.

Verificarea/Alimentare cu ulei - Figura 2 3

Înainte de a adăuga ulei sau de a verifica nivelul uleiului

- Așezați motorul pe orizontală.
- Curățați eventualele deșeurii din zona orificiului de alimentare cu ulei.

Modele cu jojă scurtă (Figura 2)

1. Scoateți joja (C) și ștergeți-o cu o cârpă curată.
2. Introduceți joja dar **nu** o înșurubați. Nivelul uleiului trebuie să fie la semnul FULL (PLIN) (D) de pe jojă.
3. Pentru a adăuga ulei, turnați uleiul lent în orificiul de alimentare cu ulei al motorului (B). Umpleți la maximum.
4. Reașezați joja la loc și strângeți-o.

Modele cu jojă prelungită (Figura 3)

1. Scoateți joja (C) și ștergeți-o cu o cârpă curată.
2. Introduceți joja și strângeți-o.
3. Scoateți joja și verificați nivelul uleiului. Acesta trebuie să fie în partea superioară a marcajului „plin” (B) de pe jojă.
4. Adăugați lent ulei în orificiul de alimentare cu ulei al motorului (C). **Nu umpleți în exces.** După ce ați adăugat ulei, așteptați un minut și verificați din nou nivelul uleiului.
5. Reașezați joja la loc și strângeți-o.

Sistem de protecție împotriva nivelului scăzut al uleiului (dacă există)

Unele motoare sunt echipate cu un senzor pentru nivelul scăzut al uleiului. Dacă nivelul uleiului este scăzut, senzorul va activa o lampă de avertizare sau va opri motorul. Opriți motorul și parcurgeți etapele următoare înainte de a-l reporni.

- Asigurați-vă că motorul este orizontal.
- Verificați nivelul uleiului. Vezi secțiunea **Verificarea/Adăugarea uleiului**.
- Dacă nivelul uleiului este scăzut, alimentați cu o cantitate corespunzătoare de ulei. Porniți motorul și verificați dacă lampa de avertizare (dacă există) nu este aprinsă.
- Dacă nivelul uleiului nu este scăzut, **nu porniți** motorul. Luați legătura cu un distribuitor autorizat Briggs & Stratton pentru a remedia problema cu uleiul.

Recomandări pentru combustibil

Combustibilul trebuie să îndeplinească următoarele cerințe:

- Benzină pură, proaspătă, fără plumb.
- Cifra octanică minim 87/87 AKI (91 RON). Pentru utilizarea la altitudini mari, vezi mai jos.
- Este permisă utilizarea benzinei cu până la 10% etanol (gasolhol).

ATENȚIE: Nu utilizați tipuri de benzină nerecomandate, cum ar fi E15 și E85. Nu introduceți ulei în benzină și nu modificați motorul pentru a funcționa cu combustibili alternativi. Utilizarea unor combustibili neapropați va avaria componentele motorului, care nu vor beneficia de garanție.

Pentru a evita formarea depunerilor în sistemul de combustibil, adăugați un stabilizator de combustibil. Vezi secțiunea **Depozitare**. Nu toate tipurile de combustibil sunt identice. În cazul apariției unor probleme de pornire sau funcționare, schimbați furnizorii de combustibil sau mărcile. Acest motor este certificat pentru funcționarea cu benzină. Sistemul de control al emisiilor pentru motor este EM (Engine Modifications) (Modificările motorului).

Altitudine ridicată

La altitudini de peste 5.000 de picioare (1524 metri), folosiți benzină cu cifra octanică minim 85/85 AKI (89 RON).

În cazul motoarelor cu carburator, este necesară reglarea pentru altitudine înaltă dacă se dorește respectarea standardelor de emisii. Folosirea fără acest reglaj va avea ca efect reducerea performanțelor, creșterea consumului de combustibil și creșterea emisiilor. Contactați un dealer cu service autorizat Briggs & Stratton pentru informații despre reglajul pentru altitudine înaltă. Nu este recomandată utilizarea motorului la altitudini sub 762 metri cu reglajul pentru altitudine înaltă.

În cazul motoarelor cu injecție electronică a combustibilului (EFI), nu este necesară reglarea pentru altitudine înaltă.

Alimentarea cu combustibil - Figura 4



AVERTISMENT

Combustibilul și vaporii săi sunt foarte inflamabili și explozivi. Incendii sau explozia se pot solda cu arsuri severe sau cu moartea.



Când alimentați cu combustibil

- Opriți motorul și lăsați-l să se răcească cel puțin 2 minute înainte de a scoate bușonul de combustibil.
- Umpleți rezervorul de combustibil în aer liber sau în zone bine ventilate.
- Nu supraalimentați rezervorul de combustibil. Pentru a permite dilatarea combustibilului, umpleți numai până la marginea inferioară a gâtului rezervorului de combustibil.
- Păstrați combustibilul la distanță de scântei, flăcări deschise, flăcări de veghe, căldură și de alte surse de aprindere.
- Verificați frecvent conductele de combustibil, rezervorul, bușonul și fittingurile pentru a observa eventualele crăpături sau scurgeri. Înlocuiți-le dacă este necesar
- Dacă se varsă combustibil, așteptați până când acesta se evaporă înainte de a porni motorul.

1. Curățați zona bușonului de combustibil de murdărie și reziduuri. Demontați bușonul de combustibil (A, Figura 4).
2. Umpleți rezervorul cu combustibil (B). Pentru a permite dilatarea combustibilului, umpleți numai până la marginea inferioară a gâtului rezervorului (C).
3. Montați la loc bușonul de combustibil.

Pornirea motorului - Figura 5 6



AVERTISMENT



Retragerea rapidă a corzii de pornire (reculul) va trage mâna și brațul către motor mai repede decât puteți să îi dați drumul.

Aceasta poate cauza ruperea oaselor, fracturi, zgârieturi sau luxații.

- La pornirea motorului, trageți lent coarda până simțiți rezistență, și apoi trageți rapid pentru a evita reculul.
- Îndepărtați toate echipamentele externe/sarcinile motorului înainte de a-l porni.
- Componentele echipamentului cuplate direct, cum ar fi lamele, paletele, roțile de transmisie, roțile de lanț etc., trebuie să fie montate corect.



AVERTISMENT



Combustibilul și vaporii săi sunt foarte inflamabili și explozivi.

Incendiul sau explozia se pot solda cu arsuri severe sau cu moartea.



Atunci când porniți motorul

- Asigurați-vă că bujia, eșapamentul, bușonul rezervorului și filtrul de aer (dacă este prevăzut) sunt montate și bine fixate.
- Nu trageți de coardă când bujia este scoasă.
- Dacă motorul se îneca, deplasați șocul (dacă este prevăzut) în poziția OPEN/RUN (DESCHIS/FUNCȚIONARE), deplasați maneta de accelerație (dacă este prevăzută) în poziția FAST (RAPID) și demarați până când motorul pornește.



AVERTISMENT



PERICOL DE GAZE TOXICE. Gazele de eșapament conțin monoxid de carbon, un gaz otrăvitor care poate să vă ucidă în câteva minute. NU îl puteți vedea, mirosi sau gusta. Chiar dacă nu simțiți miros de gaze de eșapament, puteți fi expus monoxidului de carbon. Dacă începeți să aveți grețuri, amețeli sau să vă simțiți slăbit în timp ce folosiți acest produs, opriți-l și mutați-vă IMEDIAT în aer liber. Consultați un doctor. Este posibil să fiți intoxicați cu monoxid de carbon.

- Folosiți acest produs NUMAI în aer liber, la distanță de ferestre, uși și orificii de ventilație, pentru a reduce pericolul de acumulare a monoxidului de carbon și de intrare a acestuia în spații locuite.
- Montați detectoare de monoxid de carbon cu baterie sau cu alimentare de la priză și baterie de rezervă conform instrucțiunilor producătorului. Detectoarele de fum nu detectează monoxidul de carbon.
- NU folosiți acest produs în case, în garaje, în pivnițe, în subsoluri, în șoproane sau în alte spații parțial închise, chiar dacă folosiți ventilatoare sau deschideți ușile și ferestrele pentru ventilație. Monoxidul de carbon se poate acumula rapid în aceste spații și poate să persiste ore în șir, chiar și după oprirea produsului.
- Amplasați ÎNTOTDEAUNA acest produs pe direcția vântului și orientați toba de eșapament în sens opus față de spațiile locuite.



AVERTISMENT



Producerea accidentală de scântei se poate solda cu incendii sau cu electrocutare.



Pornirea accidentală se poate solda cu agățare, amputare traumatică sau tăieturi.



Pericol de incendiu

- Folosiți un cablu prelungitor cu 3 fire.
- Atașați mai întâi cablul prelungitor la conectorul electromotorului și apoi la o priză de perete. Dacă este necesară o prelungire suplimentară a cablului, utilizați un cablu cu 3 fire.
- În cazul în care cablul de alimentare este deteriorat, acesta trebuie înlocuit de către producător sau un agent autorizat, sau de o persoană cu calificări similare pentru a evita orice pericol.

NOTIFICARE: Acest motor a fost expedit de Briggs & Stratton fără ulei. Înainte de a porni motorul, asigurați-vă că ați adăugat ulei conform instrucțiunilor din acest manual.

Pornirea motorului fără ulei va provoca deteriorarea iremediabilă a acestuia, neacoperită de garanție.

Notă: Unele motoare și echipamente sunt dotate cu sisteme de control de la distanță. Consultați manualul echipamentului pentru instrucțiuni despre amplasarea și utilizarea comenzilor de la distanță.

1. Verificați nivelul uleiului. Consultați secțiunea **Verificare/Adăugare ulei**.
2. Asigurați-vă că ați decuplat comenzile de acționare ale echipamentului, dacă acestea există.
3. Mișcați maneta de accelerație (**B**), dacă aceasta există, în poziția Fast (Rapid) position (Figura 5). Utilizați motorul cu maneta de accelerație în poziția Fast (Rapid).
4. Comutați robinetul de oprire a combustibilului (**A**), dacă este prevăzut, în poziția On (Pornit) (Figura 5).
5. Introduceți cheia (**C**), dacă există, și rotiți-o în poziția pornit/start **I** sau Apăsați cheia de siguranță (**D**), dacă există.

6. Rotiți butonul de comandă a șocului (**J**) în poziția choke (șoc) .
Notă: De obicei, nu este necesar să folosiți șocul la pornirea unui motor cald.
7. Apăsați pompa de amorsare (**F**) de două ori. Vezi Figura 5.
Notă: De obicei, pornirea unui motor cald nu necesită amorsarea.
8. **Pornirea folosind coarda:** Apucați ferm mânerul corzii de pornire (**G**, Figura 5). Trageți coarda încet până când întâmpinați rezistență, apoi atunci trageți rapid.
NOTĂ: Dacă motorul nu pornește după încercări repetate, consultați dealerul local sau vizitați **BRIGGSandSTRATTON.COM** or call **1-800-233-3723** (în SUA).



AVERTISMENT: Retragerea rapidă a corzii motorului (reculul) vă va trage mâna și brațul către motor mai repede decât puteți să îi dați drumul. Aceasta poate provoca ruperea oaselor, fracturi, zgârieturi sau luxații. La pornirea motorului, trageți lent coarda până ce simțiți că opune rezistență, apoi trageți rapid pentru a evita reculul.

9. **Pornirea electrică:** Conectați mai întâi cablul de prelungire la priza cablului de alimentare (**H**, 120 Volt) sau (**K**, 230 Volt) apoi la priza de perete. Vezi Figura 6. Dacă este necesar un cablu prelungitor suplimentar, folosiți un cablu prelungitor cu 3 fire și împământare.



AVERTISMENT: În cazul în care cablul de alimentare este deteriorat, acesta trebuie înlocuit de către producător sau un distribuitor autorizat, sau de o persoană cu calificări similare pentru a evita orice pericol.

10. **Pornire electrică:** Apăsați butonul (**I**). După pornirea motorului, deconectați mai întâi cablul de prelungire de la priza din perete și apoi de la priza cablului de alimentare (**H**, **K**).
NOTĂ: Dacă motorul nu pornește după încercări repetate, consultați dealerul local sau vizitați **BRIGGSandSTRATTON.COM** or call **1-800-233-3723** (în SUA).
NOTIFICARE: Pentru a prelungi durata de funcționare a electromotorului, folosiți cicluri de pornire scurte (maxim cinci secunde). Lăsați un interval de un minut între cicluri.
11. Lăsați motorul să se încălzească timp de câteva minute. Apoi deplasați lent butonul de comandă a șocului în poziția run (funcționare) .

Oprirea motorului - Figura 5



AVERTISMENT



Combustibilul și vaporii săi sunt foarte inflamabili și explozivi.

Incendiul sau explozia se pot solda cu arsuri severe sau cu moartea.



- Nu înecați carburatorul pentru a opri motorul.

1. Rotiți cheia (**C**), dacă există, în poziția oprit  (Figura 5).
Scoateți cheia de siguranță (**D**), dacă există.
2. Scoateți cheia (**C**, **D**). Nu lăsați cheia la îndemâna copiilor.
3. După oprirea motorului, rotiți valva de oprire a combustibilului (**A**) în poziția închisă.

Întreținere

Vă recomandăm să apelați la un distribuitor cu service autorizat Briggs & Stratton pentru toate operațiile de întreținere și reparare a motorului și a pieselor.

NOTIFICARE: Toate componentele utilizate la realizarea acestui motor trebuie să fie prezente pentru ca motorul să funcționeze corect.

AVERTISMENT: Dacă efectuați operațiuni de întreținere care necesită înclinarea utilajului, rezervorul de combustibil trebuie să fie gol. În caz contrar, combustibilul se poate scurge, provocând un incendiu sau o explozie.

Controlul emisiilor

Întreținerea, înlocuirea sau repararea sistemelor și dispozitivelor de control al emisiilor poate fi efectuată de orice unitate sau persoană specializată în repararea motoarelor off-road. Totuși, pentru efectuarea unui service al controlului emisiilor "fără taxă" lucrările trebuie efectuate de un agent autorizat de către producător. Vezi Garanția pentru emisii.

AVERTISMENT
Producerea accidentală de scânteie se poate solda cu incendii sau cu electrocutare.
Pornirea accidentală se poate solda cu agățare, amputare traumatică sau tăieturi.
Pericol de incendiu

Înainte de a efectua reglaje sau reparații:

- Deconectați fișa bujiei și țineți-o la distanță de bujie.
- Deconectați borna negativă a bateriei (numai la motoarele cu sistem de pornire electrică).
- Utilizați doar scule corecte.
- Nu efectuați intervenții asupra clapetelor reglatoare, asupra transmisiilor sau asupra altor piese componente pentru a obține o turație mai mare a motorului.
- Piesele de schimb trebuie să fie identice și montate în aceeași poziție cu piesele originale. Este posibil ca alte piese să nu funcționeze la fel de bine, să deterioreze aparatul sau să provoace vătămări corporale.
- Nu loviți volanta cu ciocanul sau cu obiecte grele. În caz contrar, volanta se poate dezmembra în timpul funcționării.

Atunci când testați scânteia la bujii:

- Folosiți un tester de bujie omologat.
- Nu verificați scânteia la bujie cu bujia scoasă.

Program de întreținere

Primele 5 ore

- Schimbați uleiul

La fiecare 8 ore sau zilnic

- Verificați nivelul uleiului din motor.

La fiecare 50 de ore sau anual

- Schimbați uleiul din motor
- Verificați eșapamentul și protecția eșapamentului

Anual

- Schimbați sau curățați bujiile
- Verificați jocul supapei *

* Nu este necesar decât în cazul în care se observă probleme de funcționare a motorului.

Reglarea carburatorului și turației motorului

Nu reglați niciodată carburatorul sau turația motorului. Carburatorul a fost reglat din fabricație pentru a funcționa eficient în majoritatea condițiilor. Nu umblați la arcul regulator, legături sau alte piese pentru a schimba turația motorului. Dacă sunt necesare reglaje, contactați un centru de service autorizat Briggs & Stratton.

OBSERVAȚIE: Producătorul echipamentului specifică turația maximă a motorului instalat pe echipament. Nu depășiți această turație. Dacă aveți nelămuriri cu privire la turația maximă a echipamentului sau la turația motorului reglată din fabricație, contactați un centru de service autorizat Briggs & Stratton pentru asistență. Pentru a asigura funcționarea sigură și corectă a echipamentului, turația motorului trebuie reglată numai de un tehnician de service autorizat.

Înlocuirea bujiei - Figura 7

Verificați deschiderea (A, Figura 7) cu un calibru de sârmă (B). Dacă este necesar, modificați deschiderea. Montați și strângeți bujia la cuplul recomandat. Pentru stabilirea deschiderii bujiei sau cuplului, consultați secțiunea **Specificații**.

Notă: În unele zone, legile locale cer utilizarea unei bujii cu rezistor pentru a suprima semnalele de aprindere. Dacă acest motor a fost echipat la origine cu o bujie cu rezistor, utilizați același tip de bujie pentru înlocuire.

Inspectați eșapamentul și paravanul de scânteie - Figura 8

AVERTISMENT

- Funcționarea motorului produce căldură. Piese ale motorului, în special toba de eșapament, devin foarte fierbinți.
- Se pot produce arsuri termice grave la contactul cu acestea.
- Deșeurile combustibile, cum ar fi frunzele, iarba, ramurile etc. pot lua foc.

- Lăsați eșapamentul, cilindrul și aripile acestuia să se răcească înainte de a le atinge.
- Îndepărtați materialele inflamabile acumulate în zona tobei de eșapament și a cilindrului.
- Legislația California Public Resource Code, Secțiunea 4442, precizează că motoarele utilizate în zone împădurite, cu iarbă sau cu tufișuri trebuie echipate cu paravan de scânteie în bună stare de funcționare, conform Secțiunii 4442. Este posibil ca și alte state să aibă legislație similară. Contactați producătorul echipamentului, vânzătorul sau distribuitorul pentru a obține un paravan de scânteie adaptat la sistemul de eșapament instalat pe acest motor.

Îndepărtați reziduurile acumulate în zona eșapamentului și cilindrului. Verificați dacă toba de eșapament (A, Figura 8) nu prezintă crăpături, semne de coroziune sau alte probleme. Demontați paravanul de scânteie (B), dacă există, și verificați dacă nu este deteriorat sau blocat cu funingine. Dacă depistați probleme, montați piesele de schimb înainte de utilizare.

AVERTISMENT: Piesele de schimb trebuie să fie identice și montate în aceeași poziție cu piesele originale. Este posibil ca alte piese să nu funcționeze la fel de bine, să deterioreze aparatul sau să provoace vătămări corporale.

Filterul de aer

Acest motor nu este echipat cu un filtru de aer. **NU folosiți acest motor pentru alte scopuri decât pentru îndepărtarea zăpezii.**

Schimbarea uleiului - Figura 9 10 11 12

Uleiul uzat este un deșeu periculos. Depozitați uleiul în mod corespunzător. Nu-l aruncați împreună cu resturile menajere. Interesați-vă la autoritățile locale, centrul de service sau la distribuitor despre instalații sigure de colectare/reciclare.

Scurgerea uleiului

1. Cu motorul oprit dar cald, deconectați fișa bujiei (A) și țineți-o la distanță de bujie (Figura 12).
2. Demontați bușonul de scurgere a uleiului (E, Figura 9, 10). Scurgeți uleiul într-un recipient adecvat.
3. După scurgerea uleiului, montați și strângeți bușonul de scurgere a uleiului.

Adăugarea uleiului

- Așezați motorul pe orizontală.
- Curățați eventualele deșeuri din zona orificiului de alimentare cu ulei.
- Vezi secțiunea **Specificații** pentru detalii cu privire la capacitatea de ulei.

Modele cu joă scurtă

1. Scoateți joa (F, Figura 10) și ștergeți-o cu o cârpă curată.
2. Turnați lent uleiul în orificiul de alimentare cu ulei al motorului (E). Umpleți până la maxim.
3. Introduceți joa dar nu o înșurubați. Scoateți joa și verificați nivelul uleiului. Acesta trebuie să fie la semnul FULL (PLIN) (G) de pe joă.
4. Introduceți joa și strângeți-o.

Modele cu joă prelungită

1. Scoateți joa (F, Figura 11) și ștergeți-o cu o cârpă curată.
2. Adăugați lent ulei în orificiul de alimentare cu ulei al motorului (E). **Nu umpleți în exces.** După ce ați adăugat ulei, așteptați un minut și verificați din nou nivelul uleiului.
3. Introduceți joa și strângeți-o.
4. Scoateți joa și verificați nivelul uleiului. Acesta trebuie să fie în partea superioară a marcajului „plin” (G) de pe joă.
5. Introduceți joa și strângeți-o.

Depozitare



AVERTISMENT



Combustibilul și vaporii săi sunt foarte inflamabili și explozivi.
Incendiul sau explozia se pot solda cu arsuri severe sau cu moartea.

Atunci când depozitați combustibil sau echipamentul cu combustibil în rezervor

- Depozitați-le la distanță de cuptoare, sobe, boilere sau alte echipamente care au flacără de veghe sau altă sursă de aprindere, deoarece acestea ar putea aprinde vaporii de combustibil.

Sistemul de alimentare cu combustibil

Combustibilul se poate învechi în cazul în care este depozitat mai mult de 30 de zile. Învechirea combustibilului provoacă formarea de depozite de acizi și reziduuri în sistemul de alimentare cu combustibil sau în componentele esențiale ale carburatorului. Pentru a păstra combustibilul proaspăt, utilizați stabilizatorul de combustibil **Briggs & Stratton Advanced Formula Fuel Treatment & Stabilizer**, disponibil în toate punctele de comercializare a pieselor de schimb originale.

Dacă ați adăugat aditiv de stabilizare conform instrucțiunilor, nu este necesară scoaterea benzinei din motor. Lăsați motorul să funcționeze timp de 2 minute înainte de depozitare pentru ca aditivul de stabilizare să circule în sistemul de alimentare cu combustibil.

Dacă benzina din motor nu a fost tratată cu un stabilizator de combustibil, trebuie scursă într-un recipient adecvat. Lăsați motorul să funcționeze până ce se oprește din cauza lipsei de combustibil. Pentru menținerea prospețimii, se recomandă utilizarea unui stabilizator de combustibil în recipientul de stocare.

Ulei de motor

Schimbați uleiul cât timp motorul este cald.

Căutarea defecțiunilor

Aveți nevoie de asistență? Accesați **BRIGGSandSTRATTON.COM** sau sunați la **1-800-233-3723** (în SUA).

Specificații

Specificațiile motorului

Model	100000
Capacitate cilindrică	163 cc
Alezaj	68 mm
Cursă	45 mm
Capacitate ulei	0,54 - 0,59 L

Specificațiile motorului

Model	130000
Capacitate cilindrică	208 cc
Alezaj	70,02 mm
Cursă	54,00 mm
Capacitate ulei	0,54 - 0,59 L

Specificații de reglare *

Model	100000, 130000
Distanță electrozi bujie	0,76 mm
Cuplu de strângere bujie	20 Nm
Distanță electrozi rotor	0,25 - 0,36 mm
Joc supapă de admisie	0,10 - 0,15 mm
Joc supapă de evacuare	0,15 - 0,20 mm

* Puterea motorului va scădea cu 3,5% la fiecare 1.000 de picioare (300 de metri) deasupra nivelului mării și cu 1% la fiecare 10° F (5,6° C) peste 77° F (25° C). Motorul va funcționa corect la un unghi de până la 15°. Consultați manualul de utilizare al echipamentului pentru limitările de siguranță privind utilizarea în pantă.

Componente ce necesită service frecvent ✓

Componentă service	Piesa numărul
Advanced Formula Fuel Treatment & Stabilizer	100117, 100120
Bujie cu rezistor (Model)	491055
Bujie de platină cu durată lungă de viață	696202, 5066
Cheie pentru bujii	89838, 5023
Tester de bujii	19368

✓ Vă recomandăm să apelați la un agent autorizat Briggs & Stratton pentru toate operațiile de întreținere și reparare a motorului și a pieselor.

GARANȚIE LIMITATĂ

Briggs & Stratton Corporation garantează că, în perioada de garanție specificată mai jos, va repara sau înlocui, în mod gratuit, orice piesă(e) care prezintă defecte de materiale, de fabricație sau ambele. Cheltuielile de transport pentru piesele trimise pentru a fi reparate sau înlocuite sub această garanție trebuie suportate de către cumpărător. Această garanție este valabilă pentru perioadele de timp și în condițiile menționate mai jos. Pentru reparații în perioada de garanție, căutați cel mai apropiat agent autorizat Briggs & Stratton pe harta noastră de la adresa BRIGGSandSTRATTON.COM. Cumpărătorul trebuie să contacteze dealerul cu service autorizat, apoi să pună la dispoziția dealerului cu service autorizat pentru verificare și testare.

Nu există nici o altă garanție specifică. Garanțiile implicite, cum ar fi garanția de vandabilitate și garanția funcționării produsului în conformitate cu un anumit domeniu de aplicabilitate sunt limitate la perioada de garanție specificată mai jos sau la o perioadă de timp impusă de lege. În limitele prevăzute de lege, producătorul este exonerat de orice răspundere în ceea ce privește daunele care nu fac obiectul garanțiilor. Este posibil ca această prevedere să nu fie valabilă pentru Dvs., deoarece legile privitoare la garanția acordată pentru aceste daune variază în funcție de țară și de stat. Această garanție vă conferă anumite drepturi legale, în plus puteți beneficia și de alte drepturi legale, care diferă de la o țară la alta și de la un stat la altul. **

TERMENI DE GARANȚIE STANDARD * ▲

Marcă/Tipul produsului	Uz Personal	Uz Comercial
Vanguard™ ■	3 ani	3 ani
Commercial Turf Series™	2 ani	2 ani
Motoare cu cilindri din fontă Dura-Bore™	2 ani	1 an
Alte motoare Briggs & Stratton	2 ani	90 zile

* Aceștia sunt termenii noștri standard de garanție, însă este posibil să publicăm ocazional termeni de garanție suplimentari, care nu existau la data publicării. Pentru a obține termenii de garanție actualizați, accesați BRIGGSandSTRATTON.COM sau contactați un reprezentant de service autorizat Briggs & Stratton.

** În Australia – Produsele noastre sunt furnizate cu garanții care nu pot fi excluse conform Drepturilor consumatorului din Australia. Aveți dreptul la înlocuire sau rambursare în cazul unei defecțiuni majore și la compensații pentru orice alte pierderi sau daune previzibile. De asemenea, aveți dreptul la repararea sau înlocuirea produselor dacă acestea nu au o calitate acceptabilă și dacă defecțiunea nu este una majoră. Pentru service în garanție, găsiți cel mai apropiat dealer cu service autorizat folosind harta dealerilor de la BRIGGSandSTRATTON.COM, apelați 1300 274 447 sau trimiteți un e-mail sau o scrisoare la salesenquiries@briggsandstratton.com.au, Briggs & Stratton Australia Pty Ltd, 1 Moorebank Avenue, Moorebank, NSW, Australia, 2170.

▲ Nu se acordă garanție pentru motoarele folosite ca sursă principală de alimentare în locul rețelelor de utilități sau pentru generatoarele de rezervă folosite în scop comercial. Motoarele folosite în competiții sau pe utilaje comerciale ori de închiriat nu beneficiază de garanție.

■ Motoare Vanguard montate pe generatoare de rezervă: 2 ani pentru persoane fizice, nu se oferă garanție pentru mediul comercial. Motoare Vanguard montate pe vehicule utilitare: 2 ani garanție pentru persoane fizice, 2 ani pentru utilizare comercială. Motor Vanguard în 3 cilindri răcit cu lichid: vezi politica de garanție pentru motor Briggs & Stratton 3/LC.

Perioada de garanție începe la data achiziției de către primul client sau firmă. „Uz personal” reprezintă utilizarea de către o persoană fizică într-un mediu casnic. „Uz comercial” reprezintă toate celelalte tipuri de utilizare, inclusiv cele în scop comercial, pentru obținerea de venituri sau pentru închiriere. După ce un motor a fost supus uzului comercial, va intra sub incidența termenilor pentru motoare de uz comercial ai acestei garanții.

Păstrați chitanța de cumpărare. Dacă nu puteți să dovedeți data cumpărării inițiale când solicitați service în garanție, perioada de garanție va fi stabilită folosind data fabricației produsului. Înregistrarea produsului nu este obligatorie pentru a beneficia de service în garanție pentru produsele Briggs & Stratton.

Despre garanție

Această garanție limitată acoperă numai defectele de material și/sau de manoperă, nu acoperă înlocuirea sau rambursarea costului echipamentului pe care este montat motorul. Întreținerea periodică, reglajele sau uzura normală nu sunt acoperite de această garanție. De asemenea, garanția nu este valabilă dacă motorul a fost modificat sau dacă numărul de serie al motorului a fost degradat sau demontat. Această garanție nu include echipamentele sau motoarele folosite, recondiționate, second-hand sau demonstrative. Această garanție nu acoperă deteriorarea motorului sau problemele de funcționare cauzate de:

- 1 folosirea altor piese decât piesele originale Briggs & Stratton;
- 2 funcționarea motorului cu ulei insuficient, contaminat sau de tip incorect;
- 3 folosirea de combustibil contaminat sau vechi, benzină cu peste 10% etanol sau folosirea de combustibili alternativi precum GPL pe motoare care nu au fost proiectate/produse de Briggs & Stratton pentru a funcționa cu astfel de combustibili;
- 4 murdăria intrată în motor din cauza întreținerii sau reasamblării incorecte a filtrului de aer;

- 5 lovirea unui obiect cu lama cuțitului unei mașini cu cuțite rotative de tuns gazonul, slăbirea sau montarea incorectă a adaptoarelor cuțitelor, rotoarelor sau altor dispozitive montate pe arborele cotit, sau strângerea excesivă a curelei trapezoidale;
- 6 piese sau ansamble asociate care nu sunt furnizate de Briggs & Stratton, precum ambreiaje, transmisii, comenzi ale echipamentului;
- 7 supraîncălzirea din cauza ierbii tăiate, noroiului, reziduurilor sau cuiburilor de rozătoare care astupă sau înfundă lamelele de răcire sau zona volantei, sau folosirea motorului fără ventilare suficientă;
- 8 vibrarea excesivă datorită supraturării, fixării incorecte a motorului, cuțitelor sau rotoarelor desfăcute sau dezechilibrate, sau cuplării incorecte a componentelor echipamentului pe arborele cotit;
- 9 folosirea greșită, lipsa întreținerii periodice, transport, manipulare sau depozitare, instalare incorectă a motorului.

Operațiunile de service din perioada de garanție pot fi efectuate numai de service-urile distribuitorilor autorizați Briggs & Stratton Corporation. Localizați cel mai apropiat service al unui distribuitor autorizat utilizând harta distribuitorilor de la BRIGGSandSTRATTON.COM sau sunați la numărul 1-800-233-3723 (în SUA).

Общие сведения

В настоящем руководстве содержится информация по безопасности, которая предупредит Вас об опасностях и рисках, связанных с эксплуатацией двигателя, а также о том, как их избежать. В руководстве также приведены инструкции по надлежащей эксплуатации и обслуживанию двигателя. Поскольку компания Briggs & Stratton может не знать, какое оборудование будет приводить в движение данный двигатель, важно, чтобы Вы прочли и поняли эти инструкции, а также инструкции для оборудования, имеющего привод от данного двигателя. **Сохраните настоящее руководство для обращения к нему в будущем.**

Для получения запасных частей или технической поддержки в будущем запишите ниже модель, тип и код Вашего двигателя вместе с датой покупки. Эти данные указаны на Вашем двигателе (см. страницу раздела **Отдельные узлы и органы управления**).

Дата покупки: _____

ММ/ДД/ГГГГ

Модель двигателя: _____

Модель:

Тип:

Код:

Номинальная мощность: Значения полной номинальной мощности отдельных моделей с бензиновыми двигателями указываются на табличках в соответствии со стандартом SAE (Ассоциация инженеров автомобилестроения) J1940 (Процедура оценки мощности и крутящего момента малолитражного двигателя), а номинальные характеристики были получены и откорректированы в соответствии со стандартом SAE J1995. Значения крутящего момента получаются при 2600 об/мин для двигателей с обозначением "rpm" на наклейке и 3060 об/мин для всех других двигателей; значения мощности в л.с. получаются при 3600 об/мин. Характеристики полной мощности можно просмотреть на Web-сайте: www.BRIGGSandSTRATTON.COM. Значения эффективной мощности определяются при установленных выхлопном тракте и воздушном фильтре, в то время как значения полной мощности определяются без указанных приспособлений. Реальная полная мощность двигателя больше эффективной мощности и зависит, кроме прочего, от окружающих условий эксплуатации и конкретной модификации двигателя. Учитывая широкий спектр устройств, на которые устанавливаются двигатели, бензиновые двигатели могут не развивать номинальной полной мощности при использовании на конкретных видах силового оборудования. Данное обстоятельство обусловлено рядом факторов, включая, помимо прочего, различные компоненты двигателя (воздушный фильтр, система выхлопа, наддува, охлаждения, карбюратор, топливный насос и т.п.), ограничения по использованию на конечном устройстве, окружающие условия эксплуатации (температура, влажность, высота над уровнем моря) и различия в модификациях двигателя. По причине производственных ограничений и нехватки мощностей, компания Briggs & Stratton может заменить двигатель с более высокой номинальной мощностью на двигатель данной серии.

Безопасность оператора

СИМВОЛЫ ПО ТЕХНИКЕ БЕЗОПАСНОСТИ И ОПЕРАЦИЯМ УПРАВЛЕНИЯ



Предупредительный знак используется для обозначения информации об опасных ситуациях, которые могут привести к травме. С этим знаком используется сигнальное слово (ОПАСНО, ПРЕДУПРЕЖДЕНИЕ или ОСТОРОЖНО), указывающее на вероятность и потенциальную тяжесть травмы. В дополнение, символ опасности может использоваться для указания вида опасности.

ОПАСНО указывает на опасную ситуацию, которая, если ее не избежать, **приведет к смертельному исходу или серьезной травме.**

ПРЕДУПРЕЖДЕНИЕ указывает на опасную ситуацию, которая, если ее не избежать, **может привести к смертельному исходу или серьезной травме.**

ОСТОРОЖНО указывает на опасную ситуацию, которая, если ее не избежать, **может привести к травме средней тяжести или легкой травме.**

ВНИМАНИЕ указывает на ситуацию, которая **может привести к повреждению изделия.**

ПРЕДУПРЕЖДЕНИЕ
Некоторые компоненты данного устройства и сопутствующие принадлежности могут содержать вещества, признанные Штатом Калифорния как вещества, которые могут вызвать рак и привести к нарушению репродуктивной функции. Мойте руки после обращения с такими компонентами.

ПРЕДУПРЕЖДЕНИЕ
Выхлопные газы двигателя содержат химические продукты, которые, по данным штата Калифорния, вызывают рак, дефекты у новорожденных или иные нарушения репродуктивной функции.

ПРЕДУПРЕЖДЕНИЕ
Двигатели Briggs & Stratton не предназначены и не должны использоваться для привода: развлекательных и спортивных картов, детских, развлекательных или вездеходных транспортных средств, мотоциклов, транспортных средств на воздушной подушке, летательных аппаратов или транспортных средств для соревнований, без получения разрешения компании Briggs & Stratton. Дополнительную информацию о продукции для гонок см. на интернет-сайте www.briggsracing.com. При необходимости использования двигателя во внедорожниках или автомобилях типа багги, пожалуйста, обратитесь в Центр информации по применению двигателей компании Briggs & Stratton по тел. 1-866-927-3349. Некорректное использование двигателя может стать причиной серьезных травм или летального исхода.

ВНИМАНИЕ: Данный двигатель поставляется компанией Briggs & Stratton без масла. Перед запуском двигателя, обязательно залейте масло согласно инструкциям настоящего руководства. Если Вы запустите двигатель без масла, то двигатель будет невосстановимо поврежден, и этот случай не будет покрываться гарантией.



ПРЕДУПРЕЖДЕНИЕ



Топливо и его пары чрезвычайно огнеопасны и взрывоопасны. Воспламенение или взрыв могут привести к сильным ожогам или смертельному исходу.

При добавлении топлива

- Прежде чем открыть крышку топливного бака, выключите двигатель и дайте ему остыть в течение, по меньшей мере, 2 минут.
- Заполняйте топливный бачок, либо на открытом воздухе, либо в хорошо проветриваемой зоне.
- Не допускайте переполнения топливного бака. Для обеспечения расширения бензина не заполняйте выше нижней части горловины бака.
- Храните топливо вдали от искр, открытого пламени, горелок, нагревательных приборов и прочих источников воспламенения.
- Регулярно проверяйте топливопровод, бак, крышку и фитинги на наличие трещин и утечек. При необходимости, выполните замену.
- В случае пролива топлива, дождитесь его полного испарения, прежде чем запустить двигатель.

При запуске двигателя

- Убедитесь, что свеча зажигания, глушитель, крышка топливного бака и воздушный фильтр (если установлен) находятся на своих местах и надежно закреплены.
- Не проверяйте искру с вынутой свечей зажигания.
- В случае перелива топлива в карбюраторе двигателя, установите воздушную заслонку (если таковая имеется) в положение OPEN/RUN (Открыта/Работа), переместите дроссельную заслонку (если таковая имеется) в положение FAST (Быстро) и заводите двигатель, пока он не запустится.

При эксплуатации оборудования

- Не наклоняйте двигатель или оборудование на угол, при котором может пролиться топливо.
- Не перемещайте рычаг воздушной заслонки в закрытое положение для останова двигателя.
- Никогда не запускайте и не эксплуатируйте двигатель без установленного узла воздухоочистителя (если установлен) или воздушного фильтра (если установлен).

При замене масла

- Если вы сливаете масло через верхний маслосливной патрубок, топливный бак должен быть опорожнен или топливо начнет вытекать, что приведет к пожару или взрыву.

Когда для выполнения техобслуживания агрегат наклоняется

- Если для выполнения техобслуживания потребуются наклон агрегата, то топливный бак должен быть опорожнен, в противном случае топливо может вытекать, что приведет к пожару или взрыву.

При транспортировке оборудования

- Транспортируйте двигателя с ПУСТЫМ топливным баком или с ЗАКРЫТЫМ краном подачи топлива.

При хранении топлива или оборудования с топливом в баке

- Храните оборудование на расстоянии от котлов, печей, водонагревателей и прочих приборов, в которых используются горелки или иные источники воспламенения, поскольку они могут воспламенить пары топлива.



ПРЕДУПРЕЖДЕНИЕ



При запуске двигателя происходит образование искры. Образование искры может вызвать воспламенение горючих газов.

Это может привести к взрыву и пожару.

- Не запускайте двигатель в том месте, где происходит утечка природного или сжиженного газа.
- Не используйте пусковые жидкости в аэрозольной упаковке, так как их пары огнеопасны.



ПРЕДУПРЕЖДЕНИЕ



ОПАСНОСТЬ ОТРАВЛЕНИЯ ЯДОВИТЫМ ГАЗОМ. Выхлоп двигателя содержит окись углерода, ядовитый газ, который может Вас убить в течение нескольких минут. Вы НЕ МОЖЕТЕ его увидеть, почувствовать его запах или вкус. Даже если Вы не ощущаете запах выхлопных газов, Вы можете всё равно подвергаться воздействию газообразной окиси углерода. Если Вы начнете испытывать тошноту, почувствуете головокружение или слабость во время использования этого изделия, то выключите его и НЕМЕДЛЕННО выйдите на свежий воздух. Обращайтесь к врачу. Вы можете получить отравление окисью углерода.

- Эксплуатируйте это изделие ТОЛЬКО на открытом воздухе в удалении от окон, дверей и вентиляционных отверстий, чтобы снизить риск накопления газообразной окиси углерода и его возможного проникновения в жилые помещения.
- Установите работающий от резервной аккумуляторной батареи сигнализатор присутствия окиси углерода в соответствии с инструкциями производителя. Сигнализаторы дыма не могут обнаружить газообразную окись углерода.
- ЗАПРЕЩАЕТСЯ эксплуатировать это изделие в зданиях, гаражах, подвалах, подполье, помещениях или иных частично закрытых пространствах, даже при использовании вентиляторов или при открытых дверях и окнах для проветривания. Окись углерода может быстро накапливаться в таких пространствах, и может сохраняться в течение нескольких часов, даже после выключения этого изделия.
- ВСЕГДА размещайте это изделие в направлении по ветру, и направляйте выхлоп двигателя в сторону от жилых зон.



ПРЕДУПРЕЖДЕНИЕ



Быстрое втягивание шнура стартера (отдача) может притянуть руку к двигателю быстрее, чем Вы успеете отпустить ручку шнура. Это может привести к переломам, ушибам или растяжениям.

- При запуске двигателя, потяните сначала за ручку шнурового стартера медленно, а затем, когда почувствуете сопротивление, потяните быстро, чтобы избежать отдачи.
- Перед запуском двигателя, снимите все внешние нагрузки на оборудование/двигатель.
- Непосредственно подсоединенные элементы оборудования, например, лезвия, крыльчатки, шкивы, звездочки и т.п., но не ограничиваясь ими, должны быть надежно закреплены.



ПРЕДУПРЕЖДЕНИЕ



Вращающиеся детали могут войти в контакт с руками, ногами, волосами, одеждой и ее аксессуарами или захватить их.

Это может привести к травматической ампутации или тяжелым рваным ранам.

- Не эксплуатируйте оборудование без установленных защитных приспособлений.
- Не приближайте руки и ноги к вращающимся деталям.
- Подвязывайте длинные волосы и снимайте ювелирные изделия.
- Не носите свободную одежду, болтающиеся шнурки или предметы, которые могут быть захвачены движущимися деталями.



ПРЕДУПРЕЖДЕНИЕ



Во время работы двигателя выделяют тепло. Детали двигателя, в особенности глушитель, становятся очень горячими.

Прикосновение к ним может привести к сильным ожогам.



Воспламеняемый мусор, например листья, трава, хворост и т.п., могут загореться.

- Дайте глушителю, цилиндру и ребрам цилиндра остыть, прежде чем дотрагиваться до них.
- Очистите зону вокруг глушителя и цилиндра от скопившегося воспламеняемого мусора.
- Использование или эксплуатация двигателя на любой территории, покрытой лесом, кустарником или травой, без установленного искрогасителя на системе выхлопных газов, является нарушением закона Калифорнии об общественных ресурсах, статья 4442. Согласно Статьи 4442 искрогаситель должен находиться в рабочем состоянии. Другие штаты или федеральные юрисдикции могут иметь сходные законы. Обратитесь к производителю оригинального оборудования, продавцу или дилеру для приобретения искрогасителя, предназначенного для выхлопной системы, установленной на этом двигателе.



ПРЕДУПРЕЖДЕНИЕ



Случайное образование искры может привести к пожару или поражению электрическим током.



Случайный запуск может привести к захватыванию, травматической ампутации различных частей тела или к образованию рваных ран.



Риск возникновения пожара

Перед выполнением регулировок или ремонта:

- Отсоедините провод свечи зажигания и удалите его от свечи.
- Отсоедините отрицательный вывод аккумулятора (только для двигателей с электростартером).
- Используйте только подходящие инструменты.
- Не меняйте настройку пружины, тяг или иных деталей регулятора для увеличения частоты вращения вала двигателя.
- Запасные части должны иметь оригинальную конструкцию и устанавливаться на то же самое место, что и первоначальные детали. Использование неоригинальных деталей может стать причиной травмирования людей, сбоев в работе и повреждения агрегата.
- Не ударяйте по маховику молотком или твердым предметом, т.к. маховик может позже разорваться во время эксплуатации двигателя.

При проверке системы зажигания:

- Используйте разрешенный тестер системы зажигания.
- Не проверяйте искру с вынутой свечой зажигания.

Узлы двигателя и органы управления

Сравните рисунок **1** со своим двигателем, чтобы ознакомиться с расположением различных узлов двигателя и органов управления.

- A. Идентификационное обозначение двигателя
Модель Тип Код
- B. Свеча зажигания
- C. Воздушная заслонка
- D. Праймер
- E. Кран подачи топлива
- F. Ручка шнуrowого стартера
- G. Кожух для защиты пальцев
- H. Топливный бачок и крышка
- I. Шуп/Маслозаливная горловина
- J. Пробка сливного отверстия масла
- K. Глушитель
Защитное устройство глушителя (опция)
Дефлектор глушителя
- L. Предохранительный ключ
- M. Нажимная кнопка электрического стартера
- N. Разъем шнура электропитания — 120 вт
- O. Разъем шнура электропитания — 230 вт
- P. Электростартер
- Q. Рычаг дроссельного регулирования (опция) *
- R. Ключ (опция) *

* Некоторые двигатели и оборудование снабжены органами дистанционного управления. Касательно расположения и работы органов дистанционного управления смотрите руководство по эксплуатации для конкретного оборудования.

Эксплуатация

Количество масла (смотрите раздел **Технические данные**)

Рекомендации по использованию масла

Мы рекомендуем использовать разрешенные компанией Briggs & Stratton масла для достижения наилучших эксплуатационных характеристик. Другие высококачественные детергентные масла допускаются в том случае, если они классифицированы как "For Service SF, SG, SH, SJ" или выше. Запрещается использование специальных добавок.

Температура наружного воздуха определяет надлежащую вязкость моторного масла. Воспользуйтесь таблицей для выбора соответствующей вязкости для ожидаемого интервала температуры наружного воздуха.

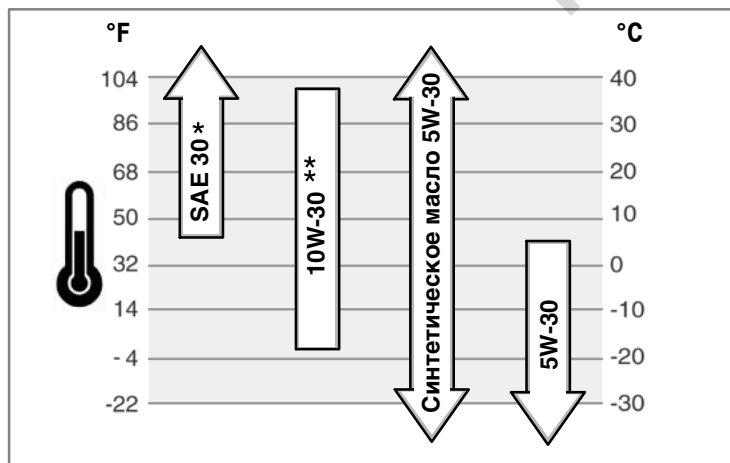

* Использование масла SAE 30 при температурах ниже 40°F (4°C) приведет к затрудненному запуску двигателя.

** Использование масла 10W-30 при температурах выше 80°F (27°C) приведет к повышенному потреблению масла. Чаще проверяйте уровень масла.

Как проверить уровень масла/долить масло - Рис. 2 3

Перед добавлением или проверкой уровня масла

- Установите двигатель в горизонтальное положение.
- Очистите зону маслозаливного отверстия от любого мусора.

Модели с коротким шупом для измерения уровня масла (Рис. 2)

1. Извлеките шуп измерения уровня (C) и оботрите его чистой тряпочкой.
2. Вставьте шуп для измерения уровня масла, но **не** затягивайте. Уровень масла должен доходить до отметки FULL (заполнено) (D).
3. Для добавления масла, медленно заливайте его в маслозаливную патрубку двигателя (B). Добавьте масло до уровня перелива.
4. Вставьте обратно и затяните шуп для измерения уровня масла.

Модели с удлиненным шупом для измерения уровня масла (Рис. 3)

1. Извлеките шуп измерения уровня масла (A) и оботрите его чистой тряпочкой.
2. Вставьте и затяните шуп для измерения уровня масла.
3. Извлеките шуп и проверьте уровень масла. Он должен соответствовать верхней части индикатора заполнения (B) на шупе.
4. Для добавления масла, медленно заливайте его в маслозаливную патрубку двигателя (C). **Не допускайте переполнения.** После добавления масла, обождите одну минуту, а затем снова проверьте уровень масла.
5. Вставьте обратно и затяните шуп для измерения уровня масла.

Система защиты от низкого уровня масла (если имеется)

Некоторые двигатели оборудованы датчиком низкого уровня масла. Если уровень масла является низким, то этот датчик, либо включает лампочку предупреждающей сигнализации, либо останавливает двигатель. Остановите работу двигателя и выполните следующие действия перед повторным запуском двигателя.

- Проверьте, что двигатель установлен горизонтально.
- Проверьте уровень масла. Смотрите раздел **Как проверить уровень масла/долить масло.**
- Если уровень масла является низким, то долейте соответствующее количество масла. Запустите двигатель и убедитесь, что лампочка предупреждающей сигнализации (если имеется) не светится.
- Если уровень масла не является низким, то **не запускайте** двигатель. Обратитесь к официальному дилеру компании Briggs & Stratton для устранения неисправности, вызвавшей срабатывание датчика низкого уровня масла.

Рекомендации по использованию топлива

Топливо должно соответствовать следующим требованиям:

- Чистый, свежий, неэтилированный бензин.
- Минимальное октановое число 87/87 AKI (91 RON = исследовательское октановое число). При работе на большой высоте над уровнем моря, смотрите указания ниже.
- Допускается использование бензина с содержанием этилового спирта до 10% (бензоспирт).

ВНИМАНИЕ: Не допускается использование неразрешенного бензина, например, E15 и E85. Не допускается примешивание масла в бензин, или модификация двигателя для работы на альтернативных видах топлива. Использование неразрешенных марок топлива станет причиной повреждения компонентов двигателя, которое не будет покрываться гарантийными обязательствами.

Для защиты топливной системы от образования смолы, примешивайте стабилизатор топлива к топливу. Смотрите раздел **Хранение**. Топливо может отличаться по составу и качеству. Если Вы сталкиваетесь с трудностями при запуске или в работе Вашего двигателя, то смените поставщика топлива или поменяйте торговую марку топлива. Данный двигатель сертифицирован для работы на бензине. Двигатель имеет систему контроля токсичности выхлопных газов, которая имеет обозначение EM (модификация двигателя).

Использование на большой высоте над уровнем моря

При высоте над уровнем моря более 5000 футов (1524 метра) допускается применения бензина с октановым числом не менее 85/85 AKI (89 RON).

Для двигателей с карбюраторами потребуются высотная регулировка, чтобы удовлетворять требованиям по отработанным газам. Эксплуатация без такой регулировки приведет к ухудшению эксплуатационных параметров, увеличению расхода топлива и увеличению выброса отработанных газов. Касательно информации по высотной регулировке, обращайтесь к уполномоченному фирмой Briggs & Stratton сервисному дилеру. Эксплуатация двигателя на высотах ниже 762 метров (2,500 футов) с высотной регулировкой не рекомендуется.

Для двигателей с электронным впрыском топлива (EFI) высотная регулировка не требуется.

Как добавить топливо - Рис. 4



ПРЕДУПРЕЖДЕНИЕ



Топливо и его пары чрезвычайно огнеопасны и взрывоопасны. Воспламенение или взрыв могут привести к сильным ожогам или смертельному исходу.

При добавлении топлива

- Прежде чем открыть крышку топливного бака, выключите двигатель и дайте ему остыть в течение, по меньшей мере, 2 минут.
- Заполняйте топливный бачок, либо на открытом воздухе, либо в хорошо проветриваемой зоне.
- Не допускайте переполнения топливного бака. Для обеспечения расширения бензина не заполняйте выше нижней части горловины топливного бака.
- Храните топливо вдали от искр, открытого пламени, горелок, нагревательных приборов и прочих источников воспламенения.
- Регулярно проверяйте топливопровод, бак, крышку и фитинги на наличие трещин и утечек. При необходимости, выполните замену.
- В случае пролива топлива, дождитесь его полного испарения, прежде чем запустить двигатель.

1. Очистите крышку наливной горловины и зону вокруг нее от любой грязи и остатков мусора. Снимите крышку топливозаправочного патрубка (А, Рис. 4).
2. Заполните топливный бак (В) бензином. Для возможности расширения бензина, не заполняйте выше нижней части горловины топливного бака (С).
3. Установите на место крышку топливного бака.

Как запустить двигатель - Рис. 5



ПРЕДУПРЕЖДЕНИЕ



Быстрое втягивание шнура стартера (отдача) может притянуть руку к двигателю быстрее, чем Вы успеете отпустить ручку шнура.

Это может привести к переломам, ушибам или растяжениям.

- При запуске двигателя, потяните сначала за ручку шнурового стартера медленно, а затем, когда почувствуете сопротивление, потяните быстро, чтобы избежать отдачи.
- Перед запуском двигателя, снимите все внешние нагрузки на оборудование/двигатель.
- Непосредственно подсоединенные элементы оборудования, например, лезвия, крыльчатки, шкивы, звездочки и т.п., но не ограничиваясь ими, должны быть надежно закреплены.



ПРЕДУПРЕЖДЕНИЕ



Топливо и его пары чрезвычайно огнеопасны и взрывоопасны. Воспламенение или взрыв могут привести к сильным ожогам или смертельному исходу.

При запуске двигателя

- Убедитесь, что свеча зажигания, глушитель, крышка топливного бака и воздушный фильтр (если установлен) находятся на своих местах и надежно закреплены.
- Не проверяйте искру с вынутой свечей зажигания.
- В случае перелива топлива в карбюраторе двигателя, установите воздушную заслонку (если таковая имеется) в положение OPEN/RUN (Открыта/Работа), переместите дроссельную заслонку (если таковая имеется) в положение FAST (Быстро) и заводите двигатель, пока он не запустится.



ПРЕДУПРЕЖДЕНИЕ



ОПАСНОСТЬ ОТРАВЛЕНИЯ ЯДОВИТЫМ ГАЗОМ. Выхлоп двигателя содержит окись углерода, ядовитый газ, который может Вас убить в течение нескольких минут. Вы НЕ МОЖЕТЕ его увидеть, почувствовать его запах или вкус. Даже если Вы не ощущаете запах выхлопных газов, Вы можете всё равно подвергаться воздействию газообразной окиси углерода. Если Вы начнете испытывать тошноту, почувствуете головокружение или слабость во время использования этого изделия, то выключите его и НЕМЕДЛЕННО выйдите на свежий воздух. Обращайтесь к врачу. Вы можете получить отравление окисью углерода.

- Эксплуатируйте это изделие ТОЛЬКО на открытом воздухе в удалении от окон, дверей и вентиляционных отверстий, чтобы снизить риск накопления газообразной окиси углерода и его возможного проникновения в жилые помещения.
- Установите работающий от резервной аккумуляторной батареи сигнализатор присутствия окиси углерода в соответствии с инструкциями производителя. Сигнализаторы дыма не могут обнаружить газообразную окись углерода.
- ЗАПРЕЩАЕТСЯ эксплуатировать это изделие в зданиях, гаражах, подвалах, подполье, помещениях или иных частично закрытых пространствах, даже при использовании вентиляторов или при открытых дверях и окнах для проветривания. Окись углерода может быстро накапливаться в таких пространствах, и может сохраняться в течение нескольких часов, даже после выключения этого изделия.
- ВСЕГДА размещайте это изделие в направлении по ветру, и направляйте выхлоп двигателя в сторону от жилых зон.



ПРЕДУПРЕЖДЕНИЕ



Случайное образование искры может привести к пожару или поражению электрическим током.



Случайный запуск может привести к захватыванию, травматической ампутации различных частей тела или к образованию рваных ран.





Риск возникновения пожара

- Используйте 3-х жильный удлинительный шнур.
- Сначала подключите удлинительный шнур питания к электрическому стартеру, а затем к настенной розетке. При необходимости использования удлинителя используйте 3-х жильный кабель.
- Если шнур питания поврежден, то он должен быть заменен изготовителем или его сервисной службой, или соответствующим квалифицированным персоналом во избежание поражения электрическим током.

ВНИМАНИЕ: Данный двигатель поставляется компанией Briggs & Stratton без масла. Перед запуском двигателя, обязательно залейте масло согласно инструкциям настоящего руководства. Если Вы запустите двигатель без масла, то двигатель будет невосстановимо поврежден, и этот случай не будет покрываться гарантией.

Примечание: Некоторые двигатели и оборудование снабжены органами дистанционного управления. Касательно расположения и работы органов дистанционного управления смотрите руководство по эксплуатации для конкретного оборудования.

1. Смотрите раздел **Как проверить уровень масла/долить масло.**
2. Убедитесь, что органы управления приводом оборудования, если таковые имеются, установлены в нейтральное положение.
3. Переместите рычаг управления дросселем (В), если таковой имеется, в положение FAST (Быстро)  (Рис. 5). Эксплуатируйте двигатель с рычагом управления дросселем в положении FAST (Быстро).
4. Поверните ручку крана подачи топлива (А), если таковая имеется, в положение Оп (Открыто) (Рис. 5).
5. Вставьте ключ (С), если таковой имеется, и поверните его в положение ON/START (Вкл/Пуск) 
или
Надавите на предохранительный ключ (D), если таковой имеется.
6. Установите рычаг управления воздушной заслонкой (J) в  положение СНОКЕ (Закрыто).
Примечание: Обычно нет необходимости в дросселировании при перезапуске теплого двигателя.
7. Нажмите на кнопку праймера (F) два раза. См. Рис. 5.
Примечание: Обычно нет необходимости выполнять подкачку при перезапуске теплого двигателя.

8. **Ручной тросовый стартер:** Крепко возьмитесь за ручку тросового стартера (G, Рис. 5). Медленно потяните за ручку тросового стартера, а затем, когда почувствуете сопротивление, потяните быстро.

ПРИМЕЧАНИЕ: Если двигатель не запускается после неоднократных попыток, то обратитесь к своему местному дилеру или позвоните по телефону: **BRIGGSandSTRATTON.COM** or call **1-800-233-3723** (в США).

ПРЕДУПРЕЖДЕНИЕ: Быстрое втягивание троса стартера (обратная отдача) притянет Вашу ладонь и руку к двигателю быстрее, чем Вы сможете среагировать на это. Это может привести к перелому костей, трещинам, ушибам или растяжениям. При запуске двигателя медленно потяните за ручку шнура стартера, а затем, когда Вы почувствуете сопротивление, потяните за ручку быстро, чтобы избежать отдачи.

9. **Электрический стартер:** Подсоедините сначала удлинительный шнур к разъему шнура электропитания на двигателе (H, 120 вт) или (K, 230 вт) а затем к настенной электрической розетке. См. Рис. 6. В случае необходимости дополнительного удлинительного кабеля, используйте 3-проводной заземленный кабель.

ПРЕДУПРЕЖДЕНИЕ: Если удлинительный шнур поврежден, то он должен быть заменен изготовителем или его сервисной службой, или соответствующим квалифицированным персоналом во избежание поражения электрическим током.

10. **Электрический стартер:** Вдавите нажимную кнопку (I). После запуска двигателя, отсоедините сначала удлинитель от настенной электрической розетки, а затем от разъема шнура электропитания на двигателе (H, K).

ПРИМЕЧАНИЕ: Если двигатель не запускается после неоднократных попыток, то обратитесь к своему местному дилеру или позвоните по телефону: **BRIGGSandSTRATTON.COM** or call **1-800-233-3723** (в США).

ВНИМАНИЕ: Для продления срока службы стартера используйте короткие циклы запуска (максимум, 5 секунд). Выждайте одну минуту между циклами запуска.

11. Дайте двигателю прогреться в течение нескольких минут. Затем медленно переместите рычаг воздушной заслонки в положение RUN (Работа)

Как остановить работу двигателя - Рис. 5

ПРЕДУПРЕЖДЕНИЕ
Топливо и его пары чрезвычайно огнеопасны и взрывоопасны. Воспламенение или взрыв могут привести к сильным ожогам или смертельному исходу.

- Не перемещайте рычаг воздушной заслонки в закрытое положение для останова двигателя.

1. Поверните ключ (C), если таковой имеется, в положение OFF (Выкл)

или
Вытащите предохранительный ключ (D), если таковой имеется.

2. Вытащите ключ (C, D). Храните ключ в недоступном для детей месте.
3. После останова двигателя, поверните ручку крана подачи топлива (A) в закрытое положение.

Техническое обслуживание

Мы рекомендуем обращаться к любому уполномоченному сервисному дилеру от компании Briggs & Stratton для выполнения всех работ по техническому обслуживанию двигателя и его компонентов.

ВНИМАНИЕ: Все компоненты, используемые для сборки данного двигателя, должны оставаться на своем месте для его надлежащей работы.

ПРЕДУПРЕЖДЕНИЕ: Если для выполнения техобслуживания потребуется наклон агрегата, то топливный бак должен быть опорожнен, в противном случае топливо может вытекать, что приведет к пожару или взрыву.

Устройство для снижения токсичности выхлопа

Обслуживание, замена или ремонт устройств и систем контроля эмиссии могут выполняться любой мастерской или специалистом по ремонту внедорожных двигателей. Однако, для получения бесплатной услуги по

обслуживанию систем контроля эмиссии эти работы должны выполняться дилером, авторизованным заводом-изготовителем. См. Гарантию по эмиссии.



ПРЕДУПРЕЖДЕНИЕ

Случайное образование искры может привести к пожару или поражению электрическим током.

Случайный запуск может привести к захватыванию, травматической ампутации различных частей тела или к образованию рваных ран.

Риск возникновения пожара

Перед выполнением регулировок или ремонта:

- Отсоедините провод свечи зажигания и удалите его от свечи.
- Отсоедините отрицательный вывод аккумулятора (только для двигателей с электростартером).
- Используйте только подходящие инструменты.
- Не меняйте настройку пружины, тяг или иных деталей регулятора для увеличения частоты вращения вала двигателя.
- Запасные части должны иметь оригинальную конструкцию и устанавливаться на то же самое место, что и первоначальные детали. Использование неоригинальных деталей может стать причиной травмирования людей, сбоев в работе и повреждения агрегата.
- Не ударяйте по маховику молотком или твердым предметом, т.к. маховик может позже разорваться во время эксплуатации двигателя.

При проверке системы зажигания:

- Используйте разрешенный тестер системы зажигания.
- Не проверяйте искру с вынутой свечой зажигания.

Таблица выполнения технического обслуживания

Первые 5 часов
<ul style="list-style-type: none"> • Замена масла
Каждые 8 часов или ежедневно
<ul style="list-style-type: none"> • Проверка уровня масла в двигателе.
Через каждые 50 часов работы или раз в год
<ul style="list-style-type: none"> • Замена моторного масла • Проверка глушителя и предохранительного щитка глушителя
Ежегодно
<ul style="list-style-type: none"> • Замена свечи зажигания • Проверка зазоров клапанов *

* Не требуется, пока не будут замечены проблемы работы двигателя.

Карбюратор и регулировка числа оборотов двигателя

Никогда не выполняйте регулировки на карбюраторе или регуляторе числа оборотов двигателя. Карбюратор был отрегулирован на заводе-изготовителе для эффективной работы при наиболее типичных условиях эксплуатации. Запрещается вмешательство в работу пружины регулятора оборотов, рычажных механизмов или иных узлов с целью изменения числа оборотов двигателя. Если потребуются какие-либо регулировки, то для обслуживания обращайтесь, пожалуйста, в авторизованный сервисный центр от фирмы Briggs & Stratton.

ПРИМЕЧАНИЕ: Производитель оборудования указывает максимальное число оборотов для двигателя, который установлен на оборудовании. **Не допускается превышения** этого числа оборотов. Если Вы не уверены, каким является максимальное число оборотов для оборудования, или какое число оборотов двигателя установлено на заводе-изготовителе, то за поддержкой обращайтесь, пожалуйста, в авторизованный сервисный центр от фирмы Briggs & Stratton. Для безопасной и правильной эксплуатации оборудования, число оборотов двигателя должно регулироваться только квалифицированным техником по обслуживанию.

Как заменить свечу зажигания - Рис. 7

Проверьте зазор (A, Рис. 7) с помощью проволочного калибра (B). При необходимости, установите зазор. Установите и затяните свечу зажигания с рекомендованным моментом затяжки. Касательно установки зазора или момента затяжки смотрите раздел **Технические данные**.

Примечание: В некоторых районах местные законы требуют использования резисторной свечи зажигания для подавления помех от сигналов зажигания. Если на данном двигателе была изначально установлена резисторная свеча зажигания, то для замены необходимо использовать свечу зажигания того же типа.

ПРЕДУПРЕЖДЕНИЕ

Во время работы двигателя выделяют тепло. Детали двигателя, в особенности глушитель, становятся очень горячими. Прикосновение к ним может привести к сильным ожогам. Воспламеняемый мусор, например листья, трава, хворост и т.п., могут загореться.

- Дайте глушителю, цилиндру и ребрам цилиндра остыть, прежде чем дотрагиваться до них.
- Очистите зону вокруг глушителя и цилиндра от скопившегося воспламеняемого мусора.
- К нарушению Правил пользования общими ресурсами штата Калифорния, раздел 4442, относятся использование или эксплуатация данного двигателя в какой-либо покрытой лесом, кустарниками или травой местности, если только система выпуска отработавших газов не оборудована искрогасителем, как это определено в Разделе 4442, который находится в нормальном рабочем состоянии. Другие штаты или территории в подведомственности федерального органа власти могут иметь аналогичные законы. Обращайтесь к производителю оригинального оборудования, продавцу или дилеру для приобретения искрогасителя, разработанного для системы выпуска отработавших газов, установленной на данном двигателе.

Очистите зону вокруг глушителя и цилиндра от скопившегося мусора. Осмотрите глушитель (А, Рис. 8) на отсутствие трещин, коррозии или прочих повреждений. Извлеките искроуловитель (В), если таковой имеется, и проверьте на отсутствие повреждения или закупорки сажей. В случае обнаружения поврежденных деталей, до начала работы их следует заменить запасными деталями.

ПРЕДУПРЕЖДЕНИЕ: Запасные части должны иметь оригинальную конструкцию и устанавливаться на то же самое место, что и первоначальные детали. Использование неоригинальных деталей может стать причиной травмирования людей, сбоев в работе и повреждения агрегата.

Воздушный фильтр

Этот двигатель не оборудован воздушным фильтром. Используйте этот двигатель ТОЛЬКО для уборки снега.

Как выполнить замену масла - Рис. 9 10 11 12

Отработанное масло представляет собой опасный продукт и должно быть утилизировано надлежащим способом. Не выбрасывайте его вместе с бытовыми отходами. Узнайте места безопасного размещения/повторного использования у местных властей, в сервисном центре или у дилера.

Слив масла

- При выключенном, но еще теплом двигателе отсоедините провод свечи зажигания (А) и отведите его в сторону от свечи зажигания (Рис. 12).
- Выкрутите пробку маслоспускного отверстия (Е, Рис. 9, 10). Слейте масло в подходящую емкость.
- После того, как масло будет слито, установите и затяните пробку маслоспускного отверстия.

Добавление масла

- Установите двигатель в горизонтальное положение.
- Очистите зону маслосливного отверстия от любого мусора.
- Смотрите раздел **Технические данные** касательно количества масла.

Модели с коротким щупом для измерения уровня масла

- Извлеките щуп измерения уровня (F, Рис. 10) и оботрите его чистой тряпочкой.
- Заливайте масло медленно в маслосливной патрубке двигателя (Е). Добавьте масло до уровня перелива.
- Вставьте щуп для измерения уровня масла, но не вкручивайте его. Вытащите щуп и проверьте уровень масла. Уровень масла должен доходить до отметки FULL (Заполнено) (G) на щупе.
- Вставьте и затяните щуп для измерения уровня масла.

Модели с удлиненным щупом для измерения уровня масла

- Извлеките щуп измерения уровня (F, Рис. 11) и оботрите его чистой тряпочкой.
- Заливайте масло медленно в маслосливной патрубке двигателя (Е). Не допускайте переполнения. После добавления масла, обождитесь одну минуту, а затем снова проверьте уровень масла.
- Вставьте и затяните щуп для измерения уровня масла.
- Вытащите щуп и проверьте уровень масла. Уровень масла должен доходить до отметки FULL (Заполнено) (G) на щупе.
- Вставьте и затяните щуп для измерения уровня масла.

Хранение



ПРЕДУПРЕЖДЕНИЕ



Топливо и его пары чрезвычайно огнеопасны и взрывоопасны. Воспламенение или взрыв могут привести к сильным ожогам или смертельному исходу.

При хранении топлива или оборудования с топливом в баке

- Храните оборудование на расстоянии от котлов, печей, водонагревателей и прочих приборов, в которых используются горелки или иные источники воспламенения, поскольку они могут воспламенить пары топлива.

Топливная система

При хранении более 30 дней топливо может выдохнуться. Старое топливо приводит к образованиям отложений кислоты и смолы в топливной системе или на основных деталях карбюратора. Для поддержания топлива в свежем состоянии, используйте стабилизатор/модификатор топлива усовершенствованного состава от фирмы Briggs & Stratton, имеющийся в местах, где продаются оригинальные детали для обслуживания от фирмы Briggs & Stratton.

Если стабилизатор топлива был добавлен в соответствии с инструкциями, то нет необходимости в сливе топлива. Запустите двигатель на 2 минуты для циркуляции стабилизатора в топливной системе до начала хранения.

Если бензин не был обработан с помощью стабилизатора топлива, то бензин должен быть слит из двигателя в подходящую канистру. Дайте двигателю поработать, пока он не остановится из-за отсутствия топлива. Рекомендуется использование стабилизатора топлива в канистре для хранения с целью сохранения его свежести.

Масло двигателя

Заменяйте моторное масло, когда двигатель еще теплый.

Устранение неисправностей

Вам требуется помощь? Посетите Web-сайт: BRIGGSandSTRATTON.COM или позвоните по телефону: 1-800-233-3723 (в США).

Технические данные

Технические данные по двигателю

Модель	100000
Рабочий объем	9,95 куб. дюйма (163 куб. см)
Диаметр цилиндра	2,677 дюйма (68 мм)
Ход поршня	1,77 дюйма (45 мм)
Количество масла	18 - 20 унций (0,54 - 0,59 л)

Технические данные по двигателю

Модель	130000
Рабочий объем	12,69 куб. дюйма (208 куб. см)
Диаметр цилиндра	2,757 дюйма (70,02 мм)
Ход поршня	2,126 дюйма (54,00 мм)
Количество масла	18 - 20 унций (0,54 - 0,59 л)

Технические данные для регулировки *

Модель	100000, 130000
Зазор свечи зажигания	0,030 дюйма (0,76 мм)
Момент затяжки для свечи зажигания	180 фунт-дюйм (20 Нм)
Воздушный зазор катушки	0,010 - 0,014 дюйма (0,25 - 0,36 мм)
Зазор впускного клапана	0,004 - 0,006 дюйма (0,10 - 0,15 мм)
Зазор выпускного клапана	0,006 - 0,008 дюйма (0,15 - 0,20 мм)

* Мощность двигателя будет уменьшаться на 3,5% для каждых 1000 футов (300 метров) над уровнем моря и на 1% для каждых 10° F (5,6° C) выше 77° F (25° C). Двигатель будет работать удовлетворительно с углом наклона до 15°. Смотрите руководство оператора оборудования по безопасным допускам для работы на склонах.

Типовые запасные части

Запасная часть	Номер изделия
Стабилизатор/модификатор топлива усовершенствованного состава	100117, 100120
Резисторная свеча зажигания	491055
Платиновая свеча зажигания с повышенным сроком службы	696202, 5066
Ключ для свечи зажигания	89838, 5023
Тестер зажигания	19368

Мы рекомендуем обращаться к любому уполномоченному сервисному дилеру от компании Briggs & Stratton для выполнения всех работ по техническому обслуживанию двигателя и его компонентов.

ОГРАНИЧЕННАЯ ГАРАНТИЯ

Компания Briggs & Stratton гарантирует, что во время указанного ниже гарантийного периода, выполнит бесплатный ремонт или замену любой детали, которая окажется неисправной из-за дефекта материала или изготовления, или того и другого. Транспортные расходы, связанные с доставкой изделия для его ремонта или замены по настоящей гарантии, должны быть оплачены покупателем. Настоящая гарантия действительна для сроков и условий, которые указаны ниже. Для проведения гарантийного обслуживания обратитесь к ближайшему к Вам уполномоченному сервисному дилеру, указанному на нашей карте дилеров на Web-сайте: BRIGGSandSTRATTON.com. Покупатель должен обратиться к уполномоченному сервисному дилеру, а затем предоставить ему изделие для осмотра и проверки.

Никаких иных открыто заявленных гарантий не существует. Подразумеваемые гарантии, включая гарантии пригодности для торговли и соответствия конкретным применениям, ограничены указанным ниже гарантийным периодом, или в той степени, в которой это разрешено законом.

Ответственность за случайный или косвенный ущерб исключается в той степени, в которой это разрешено законом. Некоторые штаты или государства не разрешают ограничивать период действия подразумеваемой гарантии, а некоторые штаты или государства не разрешают исключать или ограничивать ответственность за случайный или косвенный ущерб. Таким образом, приведенные выше исключения и ограничения, возможно, не будут распространяться на Вас. Данная гарантия дает Вам определенные юридические права. Вы также можете пользоваться иными правами, которые в разных штатах или государствах могут быть различными. **

СТАНДАРТНЫЕ УСЛОВИЯ ГАРАНТИИ * ▲

Торговая марка/Тип изделия	Личное использование	Коммерческое использование
Vanguard™ ■	3 года	3 года
Коммерческая серия для газона™	2 года	2 года
Двигатели, имеющие чугунную втулку Dura-Bore™	2 года	1 год
Все другие двигатели, выпускаемые компанией Briggs & Stratton	2 года	90 дней

* Это наши стандартные условия гарантии, но иногда может существовать дополнительное гарантийное покрытие, которое не было определено на момент данной публикации. Касательно информации по текущим условиям гарантии, пожалуйста, посетите Web-сайт: BRIGGSandSTRATTON.COM или обратитесь к своему уполномоченному сервисному дилеру от компании Briggs & Stratton.

** В Австралии — Наши товары поступают с гарантией, которая не может быть исключена по австралийскому закону в защиту интересов потребителей. Вам предоставляется право на замену и возмещение значительной неисправности и на компенсацию по любым прочим обоснованным ожидаемым убыткам или ущербу. Вам также предоставляется право на ремонт или замену изделия, если изделие не соответствует приемлемому качеству и отказ не связан со значительной неисправностью. Для выполнения гарантийного обслуживания найдите ближайшего уполномоченного сервисного дилера на нашей карте дилеров на Web-сайте: BRIGGSandSTRATTON.COM, или позвоните по телефону: 1300 274 447, или обратитесь по электронной почте: salesenquiries@briggsandstratton.com.au, или отошлите письмо по почтовому адресу: Briggs & Stratton Australia Pty Ltd, 1 Moorebank Avenue, Moorebank, NSW, Australia, 2170.

▲ Гарантия отсутствует для двигателей на оборудовании, используемом в качестве первичного источника энергии на месте эксплуатации или для бытовых резервных генераторов, используемых для коммерческих целей. Гарантия не предоставляется на двигатели, которые используются в соревновательных целях, или на коммерческих или арендуемых транспортных средствах.

■ Двигатели «Vanguard», установленные на генераторах резервного электроснабжения: 2-годовая потребительская гарантия, без гарантии на коммерческое использование. Двигатели «Vanguard», установленные на автотранспортных средствах общего назначения: 2-годовая потребительская гарантия и 2-годовая гарантия на коммерческое использование. Двигатель «Vanguard» трехцилиндровый с жидким охлаждением: смотрите гарантийное условие для владельца двигателя 3/LC от компании Briggs & Stratton.

Гарантийный период начинается с момента покупки первым розничным покупателем или конечным коммерческим пользователем и продолжается в течение периода времени, указанного в приведенной выше таблице. "Личное использование" означает персональное бытовое использование розничным покупателем. "Коммерческое использование" означает все прочие виды использования, включая использование в коммерческих целях, для аренды или получения прибыли. Если двигатель побывал в коммерческом использовании, то после этого для настоящей гарантии он считается двигателем коммерческого использования.

Сохраните товарный чек, подтверждающий Вашу покупку. Если при запросе на гарантийное обслуживание Вы не подтвердите документально дату первой покупки, то для определения гарантийного периода будет использована дата изготовления изделия. Регистрация изделия не требуется для получения гарантийного обслуживания изделий от компании Briggs & Stratton.

В отношении Вашей гарантии

Настоящая ограниченная гарантия по двигателю относится только к дефектам материала и/или изготовления, но не к замене или возмещению стоимости оборудования, на котором они могут устанавливаться. Регулярное техническое обслуживание, наладки, регулировки или нормальный износ не покрываются настоящей гарантией. Гарантия также аннулируется, если был искажен или удален серийный номер двигателя, или если двигатель был видоизменен или модифицирован. Настоящая гарантия исключает бывшие в эксплуатации, восстановленные, полученные не из первых рук и демонстрационные двигатели или оборудование. Настоящая гарантия не распространяется на повреждение двигателя или проблемы при эксплуатации, которые вызваны следующими причинами:

- 1 Использование деталей, которые не являются оригинальными деталями от компании Briggs & Stratton;
- 2 Эксплуатация двигателя с недостаточным количеством смазочного масла, с загрязненным смазочным маслом, а также в случае использования масла несоответствующей марки;
- 3 Использование загрязненного или несвежего бензина, бензин с содержанием более 10% этанола, или использование альтернативных видов топлива, например, сжиженного газа или природного газа на двигателях, которые не были изначально сконструированы / изготовлены компанией Briggs & Stratton для работы с такими видами топлива;

- 4 Грязь, которая попала в двигатель вследствие ненадлежащего технического обслуживания воздушного фильтра или его неправильной повторной сборки;
- 5 Столкновение лезвия ротационной газонокосилки с твердым предметом, прослабленные или установленные ненадлежащим образом переходники лезвий, крыльчатки, или другие соединенные с коленчатым валом устройства, или чрезмерное натяжение клиновидного ремня;
- 6 Присоединяемые детали или узлы, как например, муфты сцепления, трансмиссии, устройства управления оборудованием и т.п., которые не поставляются компанией Briggs & Stratton;
- 7 Перегрев, вызванный обрезками травы, грязью или сором, гнездами грызунов, которые блокируют или забивают ребра охлаждения или зону маховика, или работой двигателя без достаточной вентиляции;
- 8 Чрезмерная вибрация, вызванная превышением скорости работы, ослабленным креплением двигателя, ослабленным креплением или неправильной балансировкой лезвий или крыльчаток, или ненадлежащим присоединением компонентов оборудования к коленчатому валу;
- 9 Неправильное использование, отсутствие планового технического обслуживания, ненадлежащая транспортировка или хранение оборудования на складе, или неправильный монтаж двигателя.

Гарантийное обслуживание доступно только через уполномоченных сервисных дилеров компании Briggs & Stratton. Определите ближайшего к Вам уполномоченного сервисного дилера на нашей карте дилеров в Интернете: BRIGGSandSTRATTON.COM, или по телефону 1-800-233-3723 (в США).

Všeobecné informácie

Tento návod obsahuje bezpečnostné informácie, ktoré vás oboznámia s hazardmi a rizikami spojenými s motormi a ich predchádzaním. Taktiež obsahuje pokyny na správne používanie a ošetrovanie motora. Pretože Briggs & Stratton Corporation nemusí nevyhnutne vedieť, aké zariadenie bude poháňané týmto motorom, je dôležité, aby ste si prečítali a pochopili tieto pokyny a pokyny pre poháňané zariadenie. **Tieto pôvodné pokyny si uložte pre neskoršie nahliadnutie.**

Pri výmene dielov, alebo pri technickej pomoci si zaznamenajte model motora, typ a kódové čísla spolu s dátumom zakúpenia. Tieto čísla sa nachádzajú na motore (pozrite si stranu **Vlastností a ovládacie prvky**).

Dátum zakúpenia: _____
MM/DD/YYYY (mesiac/deň/rok)

Model motora: _____
Model: Typ: Kódové označenie:

Menovité výkony: Celkový menovitý výkon jednotlivých modelov benzínových motorov je uvádzaný v súlade s požiadavkami normy SAE (Spoločnosť odborníkov automobilového priemyslu) J1940 Postup stanovenia výkonu a krútiaceho momentu malého motora a je určený podľa SAE J1995. Hodnoty krútiaceho momentu sú stanovené pri 2600 ot./min. pre motory s „ot./min.“ uvedenými na štítku a pri 3060 ot./min. pre všetky ostatné motory; hodnoty výkonu sú stanovené pri 3600 ot./min. Krivky celkového výkonu si môžete pozrieť na stránke www.BRIGGSandSTRATTON.COM. Hodnoty užitočného výkonu sú stanovené pri namontovanom výfuku a vloženom vzduchovom filtri, zatiaľ čo hodnoty celkového výkonu sú stanovené bez tohto vybavenia. Skutočný celkový výkon motora bude vyšší než užitočný výkon a bude ovplyvnený, okrem iného, podmienkami prostredia v ktorom pracuje a rozdielmi medzi jednotlivými motormi. Kvôli širokému sortimentu výrobkov, na ktorých sú naše motory namontované sa môže stať, že benzínový motor nedodá celkový menovitý výkon pri používaní v danej elektrocentrále. Tento rozdiel je spôsobený rôznymi faktormi, okrem iného, dielmi motora (vzduchový filter, výfuk, plnenie valca, chladenie, karburátor, palivové čerpadlo, atď.), obmedzeniami použitia, prevádzkovými podmienkami okolitého prostredia (teplota, vlhkosť, nadmorská výška) a rozdielmi medzi jednotlivými motormi. Kvôli výrobným a kapacitným obmedzeniam, Briggs & Stratton môže tento motor nahradiť motorom s vyšším menovitým výkonom.

Bezpečnosť

SYMBOLY BEZPEČNOSTI A OVLÁDANIA



Symbol upozorňujúci na nebezpečie sa používa na označenie informácií o bezpečnostných rizikách, ktoré môžu mať za následok úraz. Slovné návěstie (NEBEZPEČIE, VAROVANIE, alebo UPOZORNENIE) sa používa so symbolom upozorňujúcim na nebezpečie na označenie pravdepodobnosti vzniku a možného ťažkého úrazu. Okrem toho sa môže symbol nebezpečenstva použiť na označenie typu nebezpečenstva.

NEBEZPEČIE označuje nebezpečenstvo, ktoré ak sa mu nevyhnete, **bude mať za následok smrteľný, alebo vážny úraz.**

VAROVANIE označuje nebezpečenstvo, ktoré ak sa mu nevyhnete, **môže mať za následok smrteľný, alebo vážny úraz.**

UPOZORNENIE označuje nebezpečenstvo, ktoré ak sa mu nevyhnete, **by mohlo mať za následok menší, alebo stredne veľký úraz.**

POZNÁMKA označuje situáciu, ktorá by mohla viesť k poškodeniu výrobku.

VAROVANIE
Určité zložky v tomto výrobku a v príslušenstve, ktoré s ním súvisí, obsahujú chemikálie, ktoré sú v štáte Kalifornia známe tým, že spôsobujú rakovinu, vrodené defekty, alebo iné reprodukčné poškodenie. Po manipulácii si umyte ruky.

VAROVANIE
Výfukové plyny z tohto výrobku obsahujú chemikálie, ktoré sú v Kalifornii známe tým, že spôsobujú rakovinu, vrodené vady, alebo iné reprodukčné poškodenie.

VAROVANIE
Motory Briggs & Stratton nie sú skonštruované a nemajú byť používané na pohon: motokár fun-kart a go-kart; detských, rekreačných, alebo športových štvorkolek (ATV); motocyklov; vznášadiel; leteckých výrobkov; alebo vozidiel používaných v súťažiach, ktoré nie sú schválené spoločnosťou Briggs & Stratton. Informácie o výrobkoch určených pre súťažné závody nájdete na stránke www.briggsracing.com. Pokiaľ ide o použitie na úžitkových a dvojmiestnych štvorkolkách, obráťte sa na Briggs & Stratton Engine Application Center, 1-866-927-3349 (stredisko pre používanie motorov Briggs & Stratton). Nevhodné použitie motora môže spôsobiť vážny, alebo smrteľný úraz.

POZNÁMKA: Tento motor bol dodaný od Briggs & Stratton bez oleja. Pred tým ako naštartujete motor nezabudnite naplniť olej podľa pokynov v tomto návode. Ak naštartujete motor bez oleja, tak sa neopraviteľne poškodí a nebude krytý zárukou.



VAROVANIE



Palivo a jeho pary sú veľmi horľavé a výbušné.
Požiar, alebo výbuch môže spôsobiť vážne popáleniny, alebo smrť.

Pri prilievaní paliva

- Vypnite motor a nechajte hovychladnúť aspoň 2 minúty, než vyskrutkujete uzáver palivovej nádrže.
- Palivovú nádrž doplňajte v otvorenom priestore, alebo v dobre vetranom priestore.
- Nepreplňajte palivovú nádrž. Aby zostal voľný priestor pre tepelnú expanziu paliva, nedoplňajte palivo nad spodok plniaceho hrdla palivovej nádrže.
- Palivo chráňte pred iskrami, otvorenými plameňmi, zapalovacími plamienkami, teplom a inými zápalnými zdrojmi.
- Často kontrolujte palivové rúrky, nádrž, uzáver nádrže a spojky, či nie sú prasknuté, alebo či netečú. V prípade potreby ich vymeňte.
- Ak sa palivo rozleje, počkajte kým sa vyparí a až potom štartujte motor.

Pri štartovaní motora

- Uistite sa, že zapalovacia sviečka, tlmíč výfuku, uzáver palivovej nádrže a vzduchový filter, (ak je ním motor vybavený), sú namontované na svojom mieste a zaistené.
- Motor neštartujte pri vyskrutkovanej zapalovacej sviečke.
- Ak sa motor prehlť benzínom, tak nastavte sýtič (ak je ním motor vybavený) do polohy OPEN (OTVORENÝ)/RUN (BEH), plyn (ak je na motore) dajte do polohy FAST (VYSOKÉ OTÁČKY) a štartujte motor, kým sa nenaštartuje.

Pri používaní zariadenia

- Nenakláňajte motor, alebo zariadenie pod uhlom, pri ktorom môže dôjsť k rozliatiu paliva.
- Nezastavujte motor škrténím karburátora.
- Nikdy neštartujte, ani nenechajte bežať motor s odmontovaným vzduchovým filtrom (ak je ním motor vybavený), alebo vybratou filtračnou vložkou, (ak ju motor má).

Keď sa mení olej

- Ak vypúšťate olej cez hornú rúrku pre nalievanie oleja, tak palivová nádrž musí byť prázdna, ináč môže uniknúť palivo a môže nastať požiar, alebo výbuch.

Pri nakláňaní stroja pri údržbe

- Keď robíte údržbu, ktorá si vyžaduje naklonenie stroja, musí byť palivová nádrž prázdna, ináč môže palivo vytečť a spôsobiť požiar, alebo výbuch.

Pri prenášaní zariadenia

- Prenášajte s PRÁZDNOU palivovou nádržou, alebo s UZATVORENÝM palivovým ventilom.

Pri skladovaní paliva, alebo zariadenia s motorom, ktorý má v nádrži palivo

- Uložte ďaleko od kotlov, pecí, ohrievačov vody, alebo iných spotrebičov, ktoré majú zapalovací plamienok, alebo iný zápalný zdroj, pretože môžu spôsobiť zapálenie výparov paliva.



VAROVANIE



Pri štartovaní motora vznikajú iskry.
Iskry môžu zapáliť blízke horľavé plyny.
Môže nastať výbuch, alebo požiar.

- Ak v priestore došlo k úniku zemného plynu, alebo propán - butánu, tak motor neštartujte.
- Nepoužívajte tlakové štartovacie kvapaliny, pretože výpary sú horľavé.



VAROVANIE



Pri behu motora vzniká teplo. Časti motora, hlavne tlmíč výfuku, sa veľmi zahrejú.
Dotyk s nimi môže spôsobiť ťažké popáleniny.
Môže sa zapáliť horľavý odpad, ako sú listy, tráva, chrastie, atď.

- Skôr ako sa ich dotknete, nechajte tlmíč výfuku, valec motora a rebrá vychladnúť.
- Z priestoru tlmíča výfuku a valca odstráňte nahromadené nečistoty.
- Je porušením Kalifornského zákonníka o verejných zdrojoch, Časť 4442, používať motor na akejkoľvek zašlesenej, zatravnenej ploche, alebo ploche pokrytej kríkmí, ak nie je výfukový systém vybavený zachytávačom iskier, ako je to zafinované v Časti 4442 a ak nie je udržiavaný v efektívnom pracovnom stave. Iné štáty, alebo federálna jurisdikcia môže mať podobné zákony. Keď chcete získať zachytávač iskier, ktorý bol navrhnutý pre výfukový systém pre tento motor, skontaktujte sa s výrobcom originálneho zariadenia, s obchodníkom, alebo s predajcom.



VAROVANIE



RIZIKO OTRAVY JEDOVATÝM PLYNOM. Výfukový plyn z motora obsahuje kyslíčnik uhoľnatý, jedovatý plyn, ktorý by vás mohol zabíť počas niekoľkých minút. Je neviditeľný, nemá zápach, ani chuť. Aj keď necítite čuchom prítomnosť výfukového plynu, môžete vdychovať kyslíčnik uhoľnatý. Ak sa vám chce zvracať, cítite závrat, alebo slabosť počas používania tohto stroja, tak ho vypnite a **IHNEĎ vyjdite na čerstvý vzduch.** Vyhľadajte pomoc lekára. Môžete mať otravu kyslíčnikom uhoľnatým.

- Tento stroj používajte IBA vonku, ďaleko od okien, dverí a vetracích otvorov, aby sa znížilo riziko nahromadenia kyslíčnika uhoľnatého a jeho vniknutia do obývaných priestorov.
- Namontujte batériu napájané signalizátory prítomnosti kyslíčnika uhoľnatého, alebo signalizátory napájané zo striedavej siete, vybavené záložnou batériou, podľa pokynov výrobcov signalizátorov. Dymové signalizátory nesignalizujú prítomnosť kyslíčnika uhoľnatého.
- Tento stroj **NEPOUŽÍVAJTE** v domoch, garážach, pivniciach, pôjdach, kôľňach, alebo iných čiastočne uzatvorených priestoroch, aj pri zapnutých ventilátoroch, alebo otvorených dverách a oknách kvôli vetraniu. Kyslíčnik uhoľnatý sa môže ľahko nahromadiť v týchto priestoroch a môže tam vydržať hodiny, aj po vypnutí motora.
- Tento stroj **VŽDY** umiestňujte po vetre a výfuk motora smerujte mimo obývaných priestorov.



VAROVANIE



Rýchle vtiahnutie štartovacej šnúry (spätný náraz) potiahne ruku a rameno k motoru rýchlejšie ako ju dokázate pustiť.

Môže to mať za následok zlomenie kostí, vznik modrín, alebo vykĺbenie.

- Pri štartovaní motora pomaly ťahajte štartovaciu šnúru kým neucítite odpor a potom prudko trhnete, aby ste prekonali spätý náraz.
- Pred štartovaním motora odpojte všetky externé zariadenia/zátáže motora.
- Priamo pripojené diely zariadení, ako napríklad, ale nie obmedzené na čepole, obežné kolesá, kladky, ozubené hnacie kolesá, atď., musia byť bezpečne pripojené.



VAROVANIE



Rotujúce časti sa môžu dotknúť, alebo zachytiť ruky, nohy, vlasy, odev, alebo doplnky.

Môže dôjsť k traumatickej amputácii, alebo vážnemu tržnému poraneniu.

- Zariadenie prevádzkujte s nasadenými krytmi.
- Ruky a nohy nepribližujte k rotujúcim častiam.
- Dlhé vlasy si zviažte a zložte bižutériu.
- Nenoste voľné odevy, visiace sťahovacie šnúry, alebo predmety, ktoré môžu byť zachytené.



VAROVANIE



Náhodné iskrenie môže spôsobiť požiar, alebo elektrický šok.
Neúmyselné naštartovanie môže spôsobiť zachytenie, traumatickú amputáciu, alebo tržné poranenie.
Nebezpečie požiaru

Pred nastavovaním, alebo opravami:

- Odpojte zapalovací kábel od zapalovacej sviečky a dajte ho preč od zapalovacej sviečky.
- Odpojte prívod od zápornej svorky akumulátora (iba u motorov s elektrickým štartovaním).
- Používajte iba správne nástroje.
- Nezvyšujte otáčky motora úpravou pružiny regulátora, spojok, alebo iných dielov.
- Náhradné diely musia mať rovnakú konštrukciu a musia byť namontované na rovnaké miesta ako pôvodné diely. Iné diely nemusia fungovať tak dobre, môžu poškodiť zariadenie a môžu spôsobiť úraz.
- Neudierajte do zotrvačnika kladivom, alebo tvrdým predmetom, pretože počas behu motora sa môže rozletieť na kusy.

Pri skúšaní iskry:

- Používajte schválenú skúšačku zapalovacej sviečky.
- Iskru neskúšajte pri vyskrutkovanej zapalovacej sviečke.

Vlastnosti a ovládacie prvky

Ilustrácie **1** a piktogramy začínajú na strane 2. Nasledujúce vlastnosti a ovládacie prvky si porovnajte so svojim modelom. Uistite sa, že poznáte ich polohu a rozumiete ich účelu.

- A. Označenie motora
Model Typ Kódové označenie
- B. Zapaľovacia sviečka
- C. Sýtič
- D. Pumpa paliva
- E. Palivový uzatvárací ventil
- F. Rukoväť štartovacej šnúry
- G. Ochrana prstov
- H. Palivová nádrž a uzáver palivovej nádrže
- I. Mierka/oleja
- J. Skrutka pre vypustenie oleja
- K. Tlmič výfuku
Kryt tlmiča výfuku (voliteľný)
Deflektor tlmiča výfuku
- L. Bezpečnostný kľúč (voliteľný) *
- M. Elektrické štartovanie tlačidlom
- N. Zásuvka pre elektrickú šnúru – 120 Volt
- O. Zásuvka pre elektrickú šnúru – 230 Volt
- P. Elektrický štartér
- Q. Ovládanie plynu (voliteľné) *
- R. Kľúč (voliteľný) *

* Niektoré motory a zariadenia, na ktorých sú motory namontované, majú ovládacie prvky pre diaľkové ovládanie. Pozrite si návod k zariadeniu, na ktorom je namontovaný motor, v ktorom je uvedená poloha a používanie týchto prvkov pre diaľkové ovládanie.

Používanie

Obsah oleja (pozrite si časť **Technické parametre**)

Doporučenia týkajúce sa oleja

Kvôli dosiahnutiu najvyššej výkonnosti motora odporúčame používať oleje Briggs & Stratton so záručným certifikátom. Prípustné sú aj iné vysoko kvalitné detergentné oleje, ak majú klasifikáciu pre prevádzku SF, SG, SH, SJ, alebo vyššiu. Nepoužívajte špeciálne prísady.

Správna viskozita motorového oleja je daná teplotou pracovného prostredia. Z tabuľky si podľa očakávaného rozsahu teplôt pracovného prostredia vyberte najvhodnejšiu viskozitu.

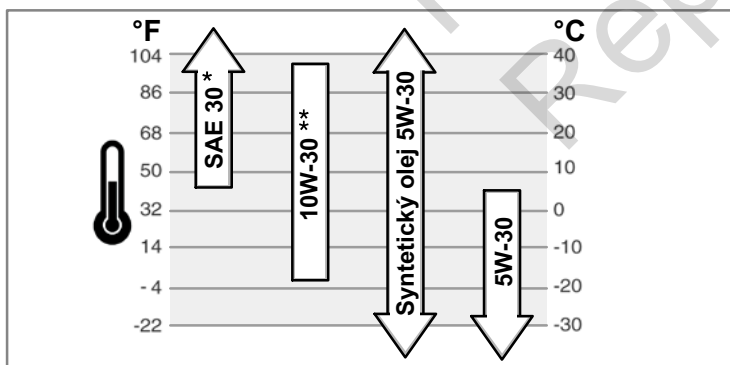

* Pri použití oleja SAE 30 pri teplote pod 4°C bude štartovanie ťažké.

** Pri použití oleja 10W-30 pri teplote nad 27°C môže dôjsť k zvýšeniu spotreby oleja. Hladinu oleja kontrolujte častejšie.

Ako kontrolovať/dopĺňať olej - Obrázku 2 3

Pred dopĺňaním, alebo kontrolou oleja

- Motor dajte do vodorovnej polohy.
- Odstráňte všetky nečistoty z okolia otvoru pre plnenie oleja.

Modely s krátkou mierkou (Obrázku 2)

1. Vytiahnite mierku (C) a utrite ju čistou handrou.
2. Zasuňte olejovú mierku, ale **nesmiete** ju zaskrutkovať. Hladina oleja má byť na značke FULL (D).

3. Pri pridávaní oleja pomaly nalievajte olej do plniaceho otvoru motorového oleja (B). Nalievajte, až začne pretekať.

4. Zasuňte a utiahnite olejovú mierku.

Modely s predĺženou mierkou (Obrázku 3)

1. Vytiahnite mierku (A) a utrite ju čistou handrou.
2. Vložte a utiahnite mierku.
3. Vytiahnite olejovú mierku a skontrolujte hladinu oleja. Hladina oleja by mala byť na hornej hranici indikátora maximálnej hladiny (B) na olejovej mierke.
4. Pri pridávaní oleja pomaly nalievajte olej do plniaceho otvoru motorového oleja (B). **Neprepínajte.** Po naliatí oleja počkajte jednu minútu a potom znovu skontrolujte hladinu oleja.
5. Zasuňte a utiahnite olejovú mierku.

Systém ochrany proti nedostatku oleja (ak je vo výbave)

Niektoré motory sú vybavené snímačom nedostatku (nízkej hladiny) oleja. Ak je málo oleja, tak snímač rozsvieti kontrolku, alebo vypne motor. Vypnite motor a pred jeho naštartovaním vykonajte tieto kroky.

- Uistite sa, že motor je vo vodorovnej polohe.
- Skontrolujte hladinu oleja. Pozrite si časť **Ako kontrolovať/dopĺňať olej**.
- Ak je málo oleja, tak ho prilejte správne množstvo. Naštartujte motor a uistite sa, že nesvieti výstražná kontrolka (ak je vo výbave).
- Ak nie je málo oleja, **neštartujte** motor. Spojte sa s autorizovaným zástupcom Briggs & Stratton a nechajte si odstrániť problém s olejom.

Doporučenia týkajúce sa paliva

Palivo musí vyhovovať týmto požiadavkám:

- Čistý, čerstvý, bezolovnatý benzín.
- Minimálne 87 oktánový/87 AKI (91 RON). Použitie vo vysokých nadmorských výškach je popísané ďalej.
- Je možné použiť benzín, obsahujúci maximálne 10% pridaného etanolu (gasohol).

UPOZORNENIE: Nepoužívajte neschválené benzíny, ako napríklad E15 a E85.

Nepridávajte olej do benzínu, ani neupravujte motor pre použitie alternatívnych palív. Používanie neschválených palív spôsobí poškodenie dielov motora, na ktoré neplatí záruka.

Na ochranu palivového systému pred usadzovaním živých usadenín, prmiešavajte do paliva stabilizátor paliva. Pozrite si **Skladovanie**. Všetky palivá nie sú rovnaké. Ak sa objavia problémy so štartovaním, alebo výkonnosťou, tak zmeňte predajcu paliva, alebo značku. Tento motor je certifikovaný pre používanie benzínu. Tento motor používa systém EM (Engine Modifications - úpravy motora) obmedzovania emisií vo výfukových plynoch.

Vysoká nadmorská výška

V nadmorských výškach nad 1524 m je prípustný benzín s oktánovým číslom minimálne 85/85 AKI (89 RON).

Pri motoroch vybavených karburátorom je potrebné, kvôli dodržaniu emisných limitov, vykonať úpravu nastavenia karburátora pre vyššiu nadmorskú výšku. Bez tohto nastavenia dôjde počas prevádzky k zníženiu výkonu, zvýšeniu spotreby paliva a zvýšeniu množstva emisií. Informácie o úprave motora pre vysoké nadmorské výšky získate u autorizovaného zástupcu Briggs & Stratton. Motor nastavený pre vyššie nadmorské výšky neodporúčame používať v nadmorských výškach pod 762 m.

Na motoroch s elektronickým vstrekovaním paliva (EFI), nie je potrebné robiť nastavenie podľa nadmorskej výšky.

Ako prilievať palivo - Obrázku 4



VAROVANIE

Palivo a jeho pary sú veľmi horľavé a výbušné.
Požiar, alebo výbuch môže spôsobiť vážne popáleniny, alebo smrť.

Pri prilievaní paliva

- Vypnite motor a nechajte hovychladnúť aspoň 2 minúty, než vyskrutkujete uzáver palivovej nádrže.
- Palivovú nádrž dopĺňajte v otvorenom priestore, alebo v dobre vetranom priestore.
- Nepreplňajte palivovú nádrž. Aby zostal voľný priestor pre tepelnú expanziu paliva, nedopĺňajte palivo nad spodok plniaceho hrdla palivovej nádrže.
- Palivo chráňte pred iskrami, otvorenými plameňmi, zapaľovacími plamienkami, teplom a inými zápalnými zdrojmi.
- Často kontrolujte palivové rúrky, nádrže, uzáver nádrže a spojky, či nie sú prasknuté, alebo či netečú. V prípade potreby ich vymeňte.
- Ak sa palivo rozleje, počkajte kým sa vyparí a až potom štartujte motor.

1. Odstráňte špinu a nečistoty z okolia uzáveru palivovej nádrže. Vyskrutkujte uzáver palivovej nádrže (A, Obrázok 4).
2. Naplňte palivovú nádrž (B) palivom. Aby zostal voľný priestor pre expanziu paliva, nenaplňajte nádrž nad spodok hrdla palivovej nádrže (C).
3. Nasadte uzáver palivovej nádrže.

Ako naštartovať motor - Obrázku 5 6



VAROVANIE



Rýchle vtiahnutie štartovacej šnúry (spätný náraz) potiahne ruku a rameno k motoru rýchlejšie ako ju dokázate pustiť.

Môže to mať za následok zlomenie kostí, vznik modrín, alebo vykĺbenie.

- Pri štartovaní motora pomaly ťahajte štartovaciu šnúru kým neucítite odpor a potom prudko trhnite, aby ste prekonalí spätý náraz.
- Pred štartovaním motora odpojte všetky externé zariadenia/zátáže motora.
- Priamo pripojené diely zariadení, ako napríklad, ale nie obmedzené na čepele, obežné kolesá, kladky, ozubené hnacie kolesá, atď., musia byť bezpečne pripojené.



VAROVANIE



Palivo a jeho pary sú veľmi horľavé a výbušné.

Požiar, alebo výbuch môže spôsobiť vážne popáleniny, alebo smrť.

Pri štartovaní motora

- Uistite sa, že zapaľovacia sviečka, tlmič výfuku, uzáver palivovej nádrže a vzduchový filter, (ak je ním motor vybavený), sú namontované na svojom mieste a zaistené.
- Motor neštartujte pri vyskrutkovanej zapaľovacej sviečke.
- Ak sa motor prehltí benzínom, tak nastavte sýtiča (ak je ním motor vybavený) do polohy OPEN (OTVORENÝ)/RUN (BEH), plyn (ak je na motore) dajte do polohy FAST (VYSOKÉ OTÁČKY) a štartuje motor, kým sa nenaštartuje.



VAROVANIE



RIZIKO OTRAVY JEDOVATÝM PLYNOM. Výfukový plyn z motora obsahuje kyslíčnik uhoľnatý, jedovatý plyn, ktorý by vás mohol zabiť počas niekoľkých minút. Je neviditeľný, nemá zápach, ani chuť. Aj keď necítite čuchom prítomnosť výfukového plynu, môžete vdychovať kyslíčnik uhoľnatý. Ak sa vám chce zvracať, cítite závrat, alebo slabosť počas používania tohto stroja, tak ho vypnite a IHNED' vyjdite na čerstvý vzduch. Vyhľadajte pomoc lekára. Môžete mať otravu kyslíčnikom uhoľnatým.

- Tento stroj používajte IBA vonku, ďaleko od okien, dverí a vetracích otvorov, aby sa znížilo riziko nahromadenia kyslíčnika uhoľnatého a jeho vniknutia do obývaných priestorov.
- Namontujte batériu napájané signalizátory prítomnosti kyslíčnika uhoľnatého, alebo signalizátory napájané zo striedavej siete, vybavené záložnou batériou, podľa pokynov výrobcov signalizátorov. Dymové signalizátory nesignalizujú prítomnosť kyslíčnika uhoľnatého.
- Tento stroj NEPOUŽÍVAJTE v domoch, garážach, pivniciach, pôjdach, kôlnach, alebo iných čiastočne uzatvorených priestoroch, aj pri zapnutých ventilátoroch, alebo otvorených dverách a oknách kvôli vetraniu. Kyslíčnik uhoľnatý sa môže ľahko nahromadiť v týchto priestoroch a môže tam vydržať hodiny, aj po vypnutí motora.
- Tento stroj VŽDY umiestňujte po vetre a výfuk motora smerujte mimo obývaných priestorov.



VAROVANIE



Náhodné iskrenie môže spôsobiť požiar, alebo úraz elektrickým prúdom.

Neúmyselné naštartovanie môže spôsobiť zachytenie, traumatickú amputáciu, alebo tržné poranenie.

Nebezpečie požiaru



Pred nastavovaním, alebo opravami:

- Odpojte zapaľovací kábel od zapaľovacej sviečky a dajte ho preč od zapaľovacej sviečky.
- Odpojte privod od zápornej svorky akumulátora (iba u motorov s elektrickým štartovaním).
- Používajte iba správne nástroje.
- Nezvyšujte otáčky motora úpravou pružiny regulátora, spojok, alebo iných dielov.
- Náhradné diely musia byť rovnaké a musia byť namontované na to isté miesto ako pôvodné diely.
- Neudierajte do zotrvačníka kladivom, alebo tvrdým predmetom, pretože počas behu motora sa môže rozletieť na kusy.

Pri skúšaní iskry:

- Používajte schválenú skúšačku zapaľovacej sviečky.
- Iskru neskúšajte pri vyskrutkovanej zapaľovacej sviečke.

POZNÁMKA: Tento motor bol dodaný od Briggs & Stratton bez oleja. Pred štartovaním motora nezabudnite naplniť olej podľa pokynov v tomto návode. Ak naštartujete motor bez oleja, tak sa neopraviteľne poškodí a prestane preň platiť záruka.

Poznámka: Niektoré motory a zariadenia, na ktorých sú motory namontované, majú ovládacie prvky pre diaľkové ovládanie. Pozrite si návod k zariadeniu, na ktorom je namontovaný motor, v ktorom je uvedená poloha a používanie týchto prvkov pre diaľkové ovládanie.

1. Skontrolujte hladinu oleja. Pozrite si časť **Ako kontrolovať/doplniť olej**.
2. Uistite sa, že ovládacie prvky zariadenia, na ktorom je motor namontovaný, sú vypnuté.
3. Posuňte páku ovládania plynu (**B**), ak je na motore, do polohy fast (vysoké otáčky)



(Obrázku 5). Motor nechajte bežať s pákou ovládania plynu v polohe fast (vysoké otáčky).

4. Otočte uzatvárací ventil paliva (**A**), ak je na motore, do polohy on (otvorený) (Obrázku 5).

5. Zasuňte kľúč (**C**), ak je vo výbave, a otočte ho do on/start **I** polohy
 alebo
 Zasuňte bezpečnostný kľúč (**D**), ak je vo výbave.

6. Gombík ovládania sýtiča otočne (**J**) do polohy choke

Poznámka: Sýtič zvyčajne nie je potrebný pri štartovaní teplého motora.

7. Stlačte pumpu paliva (**F**) dvakrát. Pozrite si Obrázku 5.

Poznámka: Nastreknutie paliva je zvyčajne potrebné pri štartovaní teplého motora.

8. **Štartovanie navijacím štartérom:** Pevne uchopte rukoväť štartovacej šnúry (**G**, Obrázku 5). Pomaly ťahajte rukoväť štartovacej šnúry kým neucítite odpor a potom prudko potiahnite.

Poznámka: Ak motor nenaštartuje ani po niekoľkých pokusoch o naštartovanie, obráťte sa na svojho dodávateľa, alebo na **BRIGGSandSTRATTON.COM** or call **1-800-233-3723** (v USA).



VAROVANIE: Rýchle stiahnutie štartovacej šnúry späť (spätný náraz)

vám potiahne ruku a rameno smerom k motoru rýchlejšie, než ju stihnete uvoľniť. Môže to mať za následok zlomeninu ruky, modrinu, alebo vyvrtnutie. Pri štartovaní motora pomaly ťahajte štartovaciu šnúru kým neucítite odpor a potom prudko trhnite, aby ste prekonalí spätý náraz.

9. **Elektrické štartovanie:** Najprv pripojte predlžovaciu šnúru do zásuvky na zariadení (**H**, 120 Volt) alebo (**K**, 230 Volt) a potom do sieťovej zásuvky na stene. Pozrite si Obrázku 6. Ak je potrebné použiť predlžovací kábel, tak tento kábel musí byť 3 žilový s ochranným vodičom a ochrannou zdierkou.



VAROVANIE: Ak sa predlžovacia šnúra poškodí, tak musí byť

vymenená výrobcom, alebo jeho servisným zástupcom, alebo podobne spôsobilou osobou, aby nedošlo k ohrozeniu obsluhy.

10. **Elektrické štartovanie:** Stlačte tlačidlo (**I**). Po naštartovaní motora najprv odpojte predlžovaciu šnúru od sieťovej zásuvky na stene a potom od zásuvky na zariadení (**H**, **K**).

Poznámka: Ak motor nenaštartuje ani po niekoľkých pokusoch o naštartovanie, obráťte sa na svojho dodávateľa, alebo na **BRIGGSandSTRATTON.COM** or call **1-800-233-3723** (v USA).

POZNÁMKA: Kvôli predĺženiu životnosti štartéra používajte krátke štartovacie cykly (maximálne päť sekúnd). Medzi štartovacími cyklami počkajte jednu minútu.

11. Nechajte motor niekoľko minút bežať, aby sa zahrial. Potom presuňte gombík ovládania sýtiča do polohy run (beh)

Ako zastaviť motor - Obrázku 5



VAROVANIE



Palivo a jeho pary sú veľmi horľavé a výbušné.

Požiar, alebo výbuch môže spôsobiť vážne popáleniny, alebo smrť.

- Nezastavujte motor pomocou škrtenia karburátora.

1. Otočte kľúč (**C**), ak je vo výbave, do off **O** polohy (Obrázku 5).

alebo

Vytiahnite bezpečnostný kľúč (**D**), ak je vo výbave.

2. Vytiahnite kľúč (**C**, **D**). Kľúč odložte mimo dosah detí.
3. Po zastavení motora otočte uzatvárací ventil paliva (**A**) do zatvorenej polohy.

Údržba

Odporúčame, aby ste kvôli každej údržbe a servisu motora a dielov motora navštívili ktoréhokoľvek autorizovaného servisného zástupcu Briggs & Stratton.

POZNÁMKA: Všetky diely použité pri stavbe tohto motora musia byť na svojom mieste, aby motor správne fungoval.



VAROVANIE: Keď robíte údržbu, ktorá si vyžaduje naklonenie stroja, musí byť palivová nádrž prázdna, ináč môže palivo vyteciť a spôsobiť požiar, alebo výbuch.

Kontrola emisií

Údržba, výmena, alebo oprava zariadení a systémov na obmedzovanie emisií vo výfukových plynoch môže byť vykonaná ktoroukoľvek opravovňou, alebo pracovníkom, ktorí opravujú motory neurčené pre vozidlá používané na cestných komunikáciách. Avšak "bezplatná" kontrola emisií vo výfukových plynoch môže byť vykonaná iba u servisného zástupcu autorizovaného výrobným závozom. Pozrite si Záruka na emisie.



VAROVANIE



Náhodné iskrenie môže spôsobiť požiar, alebo elektrický šok.



Neúmyselné nastartovanie môže spôsobiť zachytenie, traumatickú amputáciu, alebo tržné poranenie.



Nebezpečie požiaru



Pred nastavovaním, alebo opravami:

- Odpojte zapaľovací kábel od zapaľovacej sviečky a dajte ho preč od zapaľovacej sviečky.
- Odpojte prívod od zápornej svorky akumulátora (iba u motorov s elektrickým štartovaním).
- Používajte iba správne nástroje.
- Nezvyšujte otáčky motora úpravou pružiny regulátora, spojok, alebo iných dielov.
- Náhradné diely musia mať rovnakú konštrukciu a musia byť namontované na rovnaké miesta ako pôvodné diely. Iné diely nemusia fungovať tak dobre, môžu poškodiť zariadenie a môžu spôsobiť úraz.
- Neudierajte do zotrvačnika kladivom, alebo tvrdým predmetom, pretože počas behu motora sa môže rozletieť na kusy.

Pri skúšaní iskry:

- Používajte schválenú skúšačku zapaľovacej sviečky.
- Iskru neskúšajte pri vyskrutkovanej zapaľovacej sviečke.

Tabuľka údržby

Prvých 5 hodín
<ul style="list-style-type: none">• Vymeňte olej
Každých 8 hodín, alebo denne
<ul style="list-style-type: none">• Skontrolujte hladinu motorového oleja
Každých 50 hodín, alebo raz ročne
<ul style="list-style-type: none">• Vymeňte motorový olej• Skontrolujte tlmíč výfuku a kryt tlmíča výfuku
Raz ročne
<ul style="list-style-type: none">• Vymeňte zapaľovaciu sviečku• Skontrolujte vôľu ventilu *

* Nie je potrebné, ak neexistujú problémy s výkonnosťou motora.

Nastavenie karburátora a otáčok motora

Nikdy nenastavujte karburátor, alebo otáčky motora. Karburátor bol nastavený v závode tak, aby efektívne fungoval vo väčšine pracovných podmienok. Nemeňte otáčky motora nastavovaním pružiny regulátora motora, neupravujte ťahla, alebo iné diely motora. Ak je potrebné akékoľvek nastavenie, tak sa obráťte na autorizované servisné stredisko Briggs & Stratton.

POZNÁMKA: Výrobca stroja určuje maximálne otáčky motora, namontovaného na stroji. **Neprekračujte** tieto otáčky. Ak neviete aké sú maximálne otáčky stroja, alebo na aké otáčky bol motor nastavený vo výrobnom závode, tak si to zistíte v autorizovanom servisnom stredisku Briggs & Stratton. Otáčky motora musí nastavovať iba kvalifikovaný servisný technik, aby bola zaistená bezpečná a správna činnosť stroja.

Ako vymeniť zapaľovaciu sviečku - Obrázku 7

Skontrolujte vzdialenosť elektród (A, Obrázku 7) drôtovou mierkou (B). Ak je to potrebné, tak vzdialenosť elektród upravte. Zapaľovaciu sviečku zaskrutkujte a utiahnite doporučeným uťahovacím momentom. Nastavenie vzdialenosti elektród, alebo veľkosť uťahovacieho momentu si pozrite v časti **Technické parametre**.

Poznámka: Niekde miestne zákony vyžadujú používanie zapaľovacej sviečky s odporom na potlačenie signálov generovaných zapaľovaním. Ak tento motor bol pôvodne vybavený zapaľovacou sviečkou s odporom, tak na jej náhradu použite rovnaký typ zapaľovacej sviečky.

Skontrolujte tlmíč výfuku a lapač iskier. - Obrázku 8



VAROVANIE



Pri behu motora vzniká teplo. Časti motora, hlavne tlmíč výfuku, sa veľmi zohrejú.



Dotyk s nimi môže spôsobiť vážne popáleniny.



Môže sa zapáliť horľavý odpad, ako sú listy, tráva, chrstie, atď.

- Skôr ako sa ich dotknete, nechajte tlmíč výfuku, valec motora a rebrá vychladnúť.
- Z priestoru tlmíča výfuku a valca odstráňte nahromadené nečistoty.
- Dôjde k porušeniu zákona California Public Resource Code, Časť 4442, ak budete používať, alebo prevádzkovať motor v zalesnenom, krovinatom, alebo trávnatom teréne, ak výfukový systém nebude vybavený lapačom iskier, podľa definície v Časti 4442, udržiavaným v dobrom pracovnom stave. Iné štáty, alebo federálne jurisdikcie môžu mať podobný zákon. Lapač iskier, skonštruovaný pre výfukový systém nainštalovaný na tomto motore, získate u výrobcu, alebo predajcu originálneho vybavenia motora.

Z priestoru tlmíča výfuku a valca odstráňte nahromadené nečistoty. Skontrolujte tlmíč výfuku (A, Obrázok 8) či nie je popraskaný, skorodovaný, alebo ináč poškodený. Odmontujte lapač iskier (B), ak je použitý na motore a skontrolujte, či nie je poškodený, alebo zanesený olejovými usadeninami. Ak nájdete poškodenie, tak pred používaním motora namontujte náhradné diely.



VAROVANIE:

Náhradné diely musia mať rovnakú konštrukciu a musia byť namontované na rovnaké miesta ako pôvodné diely. Iné diely nemusia fungovať tak dobre, môžu poškodiť zariadenie a môžu spôsobiť úraz.

Vzduchový filter

Tento motor **nie je** vybavený vzduchovým filtrom. Tento motor **nepoužívajte na nič iné, iba na odpratávanie snehu.**

Ako vymeniť olej - Obrázku 9 10 11 12

Použitý olej je nebezpečný odpad a musí byť správne zlikvidovaný. Nevyhadzujte ho s domovým odpadom. Overtte si na miestnych úradoch, v servisnom stredisku, alebo u zástupcu, existenciu bezpečných likvidačných/recyklačných závozov.

Vypustíte olej

1. Na vypnutom, ale ešte teplom motore odpojte zapaľovací kábel od zapaľovacej sviečky (A) a nepribližujte ho k zapaľovacej sviečke (Obrázku 12).
2. Vyskrutkujte uzáver vypúšťacieho otvoru oleja (E, Obrázku 9, 10). Olej vypustíte do schválenej nádoby.
3. Po vypustení oleja naskrutkujte uzáver vypúšťacieho otvoru oleja a utiahnite ho.

Nalejte olej

- Motor dajte do vodorovnej polohy.
- Odstráňte všetky nečistoty z okolia otvoru pre plnenie oleja.
- Pozrite si časť **Technické parametre**, kde je uvedené množstvo oleja.

Modely s krátkou olejovou mierkou

1. Vytiahnite mierku (F, Obrázku 10) a utrite ju čistou handrou.
2. Do otvoru pre plnenie oleja pomaly nalievajte olej (E). Nalievajte, až začne pretekať.
3. Zasuňte olejovú mierku, ale **nesmiete** ju zaskrutkovať. Vytiahnite ju a skontrolujte hladinu oleja. Hladina oleja by mala byť na značke FULL (G) na olejovej mierke.
4. Zasuňte a utiahnite olejovú mierku.

Modely s predĺženou olejovou mierkou

1. Vytiahnite mierku (F, Obrázku 11) a utrite ju čistou handrou.
2. Do otvoru pre plnenie oleja pomaly nalievajte olej (E). **Nepreplňte.** Po naliatí oleja počkajte jednu minútu a potom znovu skontrolujte hladinu oleja.
3. Zasuňte a utiahnite olejovú mierku.
4. Vytiahnite olejovú mierku a skontrolujte hladinu oleja. Hladina oleja by mala byť na hornej hranici indikátora maximálnej hladiny (G) na olejovej mierke.
5. Zasuňte a utiahnite olejovú mierku.

Skladovanie



VAROVANIE



Palivo a jeho pary sú veľmi horľavé a výbušné.
Požiar, alebo výbuch môže spôsobiť vážne popáleniny, alebo smrť.

Pri skladovaní paliva, alebo zariadenia s motorom, ktorý má v nádrži palivo

- Uložte ďaleko od kotlov, pecí, ohrievačov vody, alebo iných spotrebičov, ktoré majú zapaľovací plamienok, alebo iný zápalný zdroj, pretože môžu spôsobiť zapálenie výparov paliva.

Palivový systém

Palivo môže pri skladovaní dlhšom než 30 dní zvetrať. Zvetrané palivo vytvára kyslé a živičné usadeniny v palivovom systéme, alebo v hlavných častiach karburátora. Na udržanie paliva v čerstvom stave používajte **Briggs & Stratton prípravok na ošetrovanie a stabilizáciu paliva (Advanced Formula Fuel Treatment & Stabilizer)**, ktorý dostanete kúpiť vo všetkých predajniach, predávajúcích originálne náhradné diely Briggs & Stratton.

Ak sa stabilizátor paliva pridá podľa pokynov, tak nie je potrebné vypúšťať benzín z motora. Motor pred uskladnením nechajte bežať 2 minúty, aby stabilizátor prešiel celým palivovým systémom.

Ak benzín v motore nebol ošetrený stabilizátorom paliva, tak benzín musí byť vypustený do nádoby schválenej na tento účel. Nechajte motor bežať, až sa zastaví kvôli nedostatku benzínu. Aby benzín zostal čerstvý, odporúčame naliať stabilizátor paliva do nádoby pre skladovanie benzínu.

Motorový olej

Motorový olej vymieňajte pri teplom motore.

Riešenie problémov

Potrebuje pomoc? Chodte na BRIGGSandSTRATTON.COM, alebo zavolajte na telefónne číslo **1-800-233-3723** (v USA).

Technické parametre

Technické parametre motora

Model	100000
Zdvihový objem	163 cm ³
Vrtanie	68 mm
Zdvih	45 mm
Obsah oleja	0,54 - 0,59 l

Technické parametre motora

Model	130000
Zdvihový objem	208 cm ³
Vrtanie	70,02 mm
Zdvih	54,00 mm
Obsah oleja	0,54 - 0,59 l

Predpisy pre nastavovanie *

Model	100000, 130000
Vzdialenosť elektród zapaľovacej sviečky	0,76 mm
Uťahovací moment zapaľovacej sviečky	20 Nm
Vzduchová medzera armatúry	0,25 - 0,36 mm
Vôľa nasávacieho ventilu	0,10 - 0,15 mm
Vôľa výfukového ventilu	0,15 - 0,20 mm

* Výkon motora sa zníži o 3,5% na každých 300 metrov nadmorskej výšky a o 1% na každých 5,6° C nad hodnotu 25° C. Motor bude spoľahlivo pracovať pri sklone do 15°. Pozrite si návod na obsluhu zariadenia, kde sú uvedené bezpečné prípustné pracovné limity na svahoch.

Bežné servisné diely ✓

Servisný diel	Číslo dielu
Pokročilý plán ošetrovania paliva a stabilizátor	100117, 100120
Zapaľovacia sviečka s odporom	491055
Platinová zapaľovacia sviečka s dlhou životnosťou	696202, 5066
Kľúč pre zapaľovaciu sviečku	89838, 5023
Skúšačka iskry	19368

✓ Odporúčame, aby ste kvôli každej údržbe a servisu motora a dielov motora navštívili ktoréhokoľvek autorizovaného servisného zástupcu Briggs & Stratton.

OBMEDZENÁ ZÁRUKA

Briggs & Stratton ručí za to, že počas nižšie uvedenej doby záruky bezplatne opraví, alebo vymení každý diel s vadou materiálu, alebo dielenského spracovania, alebo s obidvomi vadami. Prepravné náklady výrobku predloženého na opravu, alebo výmenu, podľa tejto záruky, musí niesť kupujúci. Táto záruka platí na dobu a za podmienok stanovených ďalej. O záručnú opravu požiadajte najbližšieho autorizovaného servisného zástupcu na našej vyhľadávacej mape na stránke BRIGGSandSTRATTON.COM. Kupujúci musí kontaktovať autorizovaného servisného zástupcu a potom mu musí doručiť motor na prehliadku a vyskúšanie.

Neexistuje žiadna ďalšia výslovná záruka. Predpokladané záruky, vrátane záruk predajnosti a vhodnosti na konkrétny účel, sú obmedzené na nižšie uvedenú dobu, alebo na inú dobu povolenú zákonom. Zodpovednosť za náhodné, alebo následné škody je vylúčená v maximálnom rozsahu, povolenom zákonom. Niektoré štáty, alebo krajiny, nepovoľujú obmedzenie doby platnosti predpokladanej záruky a niektoré štáty, alebo krajiny nepovoľujú vylúčenie, alebo obmedzenie náhodných, alebo následných škôd, takže vyššie uvedené obmedzenie a vylúčenie sa vás nemusí týkať. Táto záruka vám dáva určité základné práva a okrem nich môžete mať navyše ďalšie práva podľa toho, v ktorom štáte, alebo krajine žijete. **

ŠTANDARDNÉ ZÁRUČNÉ PODMIENKY * ▲

Značka/Typ výrobku	Spotrebiteľské použitie	Obchodné použitie
Vanguard™ ■	3 roky	3 roky
Komerčná séria Turf™	2 roky	2 roky
Motory s liatinovou vložkou valca Dura-Bore™	2 roky	1 rok
Všetky ostatné motory Briggs & Stratton	2 roky	90 dní

* Toto sú naše štandardné záručné podmienky, ale niekedy môže existovať doplnkové poistné krytie, ktoré neexistovalo v čase publikácie. Zoznam aktuálnych záručných podmienok pre váš motor nájdete na stránke BRIGGSandSTRATTON.COM, alebo sa obráťte na svojho autorizovaného zástupcu Briggs & Stratton.

** V Austrálii - Naše výrobky dodávame so zárukami, ktoré nie je možné vylúčiť na základe austrálskeho spotrebiteľského práva. Máte nárok na výmenu tovaru, alebo vrátenie peňazí pri výskyte závažnej poruchy a na refundáciu akejkoľvek inej prijateľnej, predvídateľnej straty, alebo škody. Taktiež máte nárok dať si tovar opraviť, alebo vymeniť, ak tovar nebude mať prijateľnú kvalitu a ak porucha nebude závažná. Na uplatnenie záruky si vyhľadajte najbližšieho autorizovaného servisného zástupcu na našej vyhľadávacej mape na stránke BRIGGSandSTRATTON.COM, alebo zavolajte na číslo 1300 274 447, alebo zašlite email, alebo riadny list na adresu salesenquiries@briggsandstratton.com.au, Briggs & Stratton Australia Pty Ltd, 1 Moorebank Avenue, Moorebank, NSW, Australia, 2170.

▲ Záruka neplatí pre motory nainštalované na zariadeniach, používaných ako základné zdroje elektrického prúdu namiesto elektrárenskej distribučnej spoločnosti, alebo na záložných elektrocentrálach, používaných na komerčné účely. Záruka neplatí pre motory, používané pri športových závodoch, alebo na komerčných, alebo nájomných závodných tratiach.

■ Vanguard umiestnený v záložných elektrocentrálach: 2 ročná záruka pre koncových používateľov, žiadna záruka pre komerčné použitie. Vanguard namontovaný na úžitkových vozidlách: 2 ročná záruka pre koncových používateľov, 2 ročná záruka pre komerčné použitie. Vanguard 3-valcový, kvapalinou chladený: Pozrite si reklamačný poriadok pre majiteľa motora Briggs & Stratton 3/LC.

Záručná doba začína dňom zakúpenia prvým maloobchodným, alebo komerčným zákazníkom. "Použitie zákazníkom" znamená použitie výrobku pre potreby domácnosti osobou, ktorá tento výrobok zakúpila v maloobchode. "Komerčné použitie" znamená všetky ostatné druhy používania, ku ktorým patrí použitie na komerčné účely, na tvorbu zisku, alebo na prenájom. Po prvom komerčnom použití motora, bude tento motor vždy v budúcnosti považovaný, pre účely tejto záruky, za motor určený pre komerčné použitie.

Odložte si bloček z nákupu. Ak pri reklamácií nepredložíte bloček s dátumom nákupu, tak na určenie záručnej doby bude použitý dátum výroby výrobku. Uznanie záruky na výrobky Briggs & Stratton nie je podmienené zaregistrovaním výrobku.

O vašej záruke

Táto obmedzená záruka platí iba na chyby materiálu motora, respektíve chybné spracovanie materiálu motora a nie na zariadenie, na ktorom je motor namontovaný. Táto záruka nepokrýva bežnú údržbu, nastavovanie, alebo normálne opotrebenie a poškodenie. Podobne, záruka neplatí, ak bol motor upravený, alebo ak je nečitateľné, alebo úplne odstránené výrobné číslo motora. Táto záruka neplatí na použité, repasované, bazárové, alebo predvádzacie zariadenia, alebo motory. Táto záruka neplatí na poškodenie motora, alebo zníženie jeho výkonu spôsobené:

- 1 Použitím dielov, ktoré nie sú originálnymi dielmi Briggs & Stratton;
- 2 Prevádzkovaním motora, v ktorom je nevhodný, znečistený olej, alebo olej nesprávnej triedy;
- 3 Použitím znečisteného, alebo zvetraného paliva, benzínu s viac než 10% primiešaného etanolu, alebo používaním alternatívnych palív, ako napríklad petroleja, alebo zemného plynu, v motoroch, ktoré neboli pôvodne navrhnuté/vyrobené spoločnosťou Briggs & Stratton pre používanie týchto alternatívnych palív;
- 4 Špinou, ktorá vnikla do motora kvôli nesprávnej údržbe, alebo nesprávnej zmontovaniu vzduchového filtra;

- 5 Nárazom rotačného noža kosačky na trávu do pevného predmetu, uvoľnením, alebo nesprávne namontovaným adaptérom noža, uvoľnením ozubeným kolesom, alebo inými dielmi mechanicky spojenými s kľukovým hriadeľom, alebo príliš silno napnutým klinovým remeňom;
- 6 Mechanicky pripojenými dielmi, alebo zostavami, ako sú spojky, prevody, ovládače zariadenia, na ktorom je namontovaný motor, atď., ktoré nie sú dodané spoločnosťou Briggs & Stratton;
- 7 Prehriatím, spôsobeným pokosenou trávou, špinou, alebo hniezdami hľadavcov, ktoré upchajú, alebo zanesú chladiace rebrá, alebo priestor zotrvačníka, alebo nedostatočným vzduchovým chladením pracujúceho motora;
- 8 Nadmernými vibráciami, spôsobenými príliš vysokými otáčkami, uvoľnením uchytením motora, uvoľnenými, alebo nevyváženými nožmi, alebo ozubenými kolesami, alebo nesprávnym pripojením dielov zariadenia, na ktorom je namontovaný motor, ku kľukovému hriadeľu;
- 9 Nesprávnym používaním, nedostatočnou bežnou údržbou, nesprávnou prepravou, manipuláciou, alebo skladovaním zariadenia, na ktorom je namontovaný motor, alebo nesprávnou montážou motora na zariadenie.

Záručný servis poskytujú iba servisní zástupcovia, autorizovaní spoločnosťou Briggs & Stratton. Najbližšieho autorizovaného servisného zástupcu si vyhľadajte na našej mape zástupcov na stránke BRIGGSandSTRATTON.COM, alebo zavolajte na telefónne číslo 1-800-233-3723 (v USA).

Splošni podatki

Priročnik vsebuje varnostne informacije, s katerimi vas seznanja z nevarnostmi in tveganji, povezanimi z motorji in kako se jim izogniti. Vsebuje tudi navodila za pravilno uporabo in nego motorja. Ker družba Briggs & Stratton nima vedno podatkov o tem, kateri stroj bo ta motor pogonjal, morate prebrati in razumeti ta navodila in navodila stroja. **Originalna navodila shranite za uporabo v prihodnje.**

Za nadomestne dele ali tehnično pomoč spodaj poleg datuma nakupa zabeležite številko modela, tipa in kodno številko motorja. Te številke se nahajajo na motorju (oglejte si stran **Deli in upravljalni vzvodi**).

Datum nakupa: _____
MM/DD/LLLL

Model motorja: _____
Model: Tip: Koda:

Moč motorja: Bruto moč posameznih modelov bencinskih motorjev je označena v skladu s pravilnikom SAE (Society of Automotive Engineers) J1940 (Small Engine Power & Torque Rating Procedure), naznačena pa je v skladu s pravilnikom SAE J1995. Vrednost navora je merjena pri 2600 vrt./min. pri motorjih, ki imajo na nalepki napisano »rpm«, in 3060 vrt./min. pri vseh ostalih; vrednosti moči pa so merjene pri 3600 vrt./min.. Krivuljo bruto moči si lahko ogledate na www.BRIGGSandSTRATTON.COM. Neto moč motorja je izmerjena ob nameščenih izpušni cevi in zračnem filtru, bruto moč pa je izmerjena brez teh dodatkov. Dejanska bruto moč motorja je višja od neto moči motorja, nanjo pa, poleg drugega, vplivajo okoljski delovni pogoji in razlike med posameznimi motorji. Ob upoštevanju velikega izbora proizvodov, ki jih pogonjajo naši motorji, bencinski motor na določeni napravi morda ne bo razvil nazivne bruto moči. Razlika je posledica vrste vplivov, ki vključujejo, vendar niso omejeni samo na sledeče: različne dele motorjev (zračni filter, izpuh, polnjenje, hlajenje, uplinjač, črpalka za gorivo itd.), omejitve uporabe, razmere delovnega okolja (temperatura, zračna vlaga, nadmorska višina) in razliko med posameznimi motorji. Zaradi omejitev proizvodnje in zmogljivosti lahko podjetje Briggs & Stratton zamenja močnejši motor za ta motor.

Varnost uporabnika

VARNOSTNI SIMBOLI IN SIMBOLI ZA UPRAVLJANJE



Varnostni opozorilni simbol se uporablja za identifikacijo varnostnih informacij o nevarnostih, ki bi lahko povzročile telesne poškodbe. Signalna beseda (NEVARNOST, OPOZORILO ali POZOR) se uporablja za opozorilni simbol za opozarjanje na verjetnost in potencialno resnost poškodbe. Poleg tega se lahko simbol za nevarnost uporablja za označevanje vrste nevarnosti.

NEVARNOST opozarja na tveganje, ki bo, če se mu ne izognemo, povzročilo smrt ali težko poškodbo.

OPOZORILO opozarja na tveganje, ki lahko v primeru, da se mu ne izognemo, povzroči smrt ali težko poškodbo.

POZOR opozarja na tveganje, ki lahko v primeru, da se mu ne izognemo, povzroči manjšo ali zmerno poškodbo.

OPOMBA opozarja na situacijo, ki lahko povzroči poškodbo izdelka.



OPOZORILO

Določeni sestavni deli in povezani deli vsebujejo kemikalije, za katere je v državi Kaliforniji znano, da povzročajo raka, prirojene hibe ali druge genetske okvare. Po rokovanju si umijte roke.



OPOZORILO

Izpuh motorja pri tem izdelku vsebuje kemikalije, za katere je v Kaliforniji znano, da povzročajo raka, prirojene hibe ali druge genetske okvare.



OPOZORILO

Briggs & Strattonovi motorji niso zasnovani za in niso namenjeni za pogon: kartov za prosti čas; gokartov; otroških, rekreativnih ali športnih terenskih vozil (ATV); motornih koles; vozil na zračno blazino; zrakoplovnih izdelkov; ali vozil, uporabljenih na tekmovanjih, ki jih ni odobrilo podjetje Briggs & Stratton. Za informacije o izdelkih za tekmovalno dirkanje si oglejte www.briggsracing.com. Za uporabo z večnamenskimi vozili in štirikolesniki s sopotnikovim sedežem vzporedno z voznikovim (side-by-side) se obrnite na Briggs & Strattonov center za svetovanje glede uporabe motorjev, 1-866-927-3349. Napačna uporaba motorja lahko pripelje do hudih poškodb ali smrti.

OPOMBA: Briggs & Stratton dobavi motorje brez olja. Pred zagonom motorja dolijte olje v skladu z navodili v tem priročniku. Če zaženet motor brez olja, se le-ta poškoduje in v tem primeru garancija ne velja.



OPOZORILO



Gorivo in njegovi hlapi so izjemno vnetljivi in eksplozivni. Ogenj ali eksplozija lahko povzročita težke opekline ali smrt.

Med dolivanjem goriva

- Izključite motor in pustite, da se le-ta ohlaja vsaj 2 minuti, preden odstranite pokrovček rezervoarja za gorivo.
- Rezervoar za gorivo polnite zunaj ali v dobro zračenem prostoru.
- Rezervoarja za gorivo ne napolnite preveč. Da omogočite širjenje goriva, le-to ne sme segati prek spodnjega dela vratu rezervoarja za gorivo.
- Gorivo hranite proč od virov iskrenja, odprtega ognja, kontrolnih lučk, toplote in drugih virov vžiga.
- Redno preverjajte morebitno puščanje vodov za gorivo, rezervoarja, pokrovčka in priključkov. Po potrebi jih zamenjajte.
- Če se gorivo razlije, počakajte, da izhlapi, preden zaženete motor.

Pri zagonu motorja

- Poskrbite, da bodo vžigalna svečka, izpuh, pokrovček rezervoarja za gorivo in zračni filter (če obstaja) na svojem mestu in pritrjeni.
- Ne zaganjajte motorja, če svečka ni vstavljenjena.
- Če gorivo zalije motor, nastavite dušilno loputo (če obstaja) v položaj OPEN/RUN, regulator plina (če obstaja) premaknite v položaj FAST in zaganjajte, dokler motor ne vžge.

Med uporabo stroja

- Motorja ali stroja ne nagibajte pod kotom, ki bi povzročil razlitje goriva.
- Ne uporabljajte dušilne lopute uplinjača za zaustavitev motorja.
- Motorja ne zaganjajte oziroma ga ne pustite teči, ko je odstranjen sestav zračnega filtra (če obstaja) ali zračni filter (če obstaja).

Pri menjavi olja

- Če olje izlivate prek cevi za dolivanje olja na vrhu, mora biti rezervoar za gorivo prazen, ker lahko gorivo izteka in povzroči požar ali eksplozijo.

Pri nagibanju enote zaradi vzdrževanja

- Pri vzdrževalnih delih, ki zahtevajo nagib enote, mora biti rezervoar za gorivo prazen, ker lahko v nasprotnem primeru gorivo izteče in povzroči požar ali eksplozijo.

Pri prevozu stroja

- Prevažajte s PRAZNIH rezervoarjem za gorivo ali z ZAPRTIM zapornim ventilom za gorivo.

Pri shranjevanju goriva ali stroja z gorivom v rezervoarju

- Hranite proč od odprtega ognja, peči, grelcev za vodo ali drugih naprav, ki imajo kontrolno lučko ali drugi vir vžiga, ker lahko vžgejo hlape goriva.



OPOZORILO



Med zaganjanjem motorja pride do iskrenja. Iskrenje lahko vžge bližnje vnetljive pline. Lahko pride do eksplozije in ognja.

- Če v okolici pušča zemeljski ali utekočinjen naftni plin, ne zaganjajte motorja.
- Ne uporabljajte zagonskih tekočin pod pritiskom, ker so hlapi vnetljivi.



OPOZORILO



NEVARNOST ZARADI STRUPENIH PLINOV. Izpušni plin iz motorja vsebuje ogljikov monoksid, strupen plin, ki je lahko hitro usoden. NE MORETE ga videti, vohati ali okusiti. Tudi če ne vohate izpušnih plinov, ste vseeno lahko izpostavljeni ogljikovemu monoksidu. Če vam med uporabo tega izdelka postane slabo, se vam začne vrteti ali postanete šibki, ga ugasnite in pojdite TAKOJ na svež zrak. Obiščite zdravnika. Morda ste se zastropili z ogljikovim monoksidom.

- S tem izdelkom upravljajte LE zunaj, daleč stran od oken, vrat ali prezračevalnikov, da zmanjšate nevarnost kopičenja ogljikovega monoksida in da ta ne prehaja na mesta, kjer se nahajajo ljudje.
- Namestite baterijske alarmne naprave za zaznavanje ogljikovega monoksida ali vključite alarmne naprave za zaznavanje ogljikovega monoksida z nadomestnim napajanjem z baterijo v skladu s proizvajalčevimi navodili. Alarmne naprave za zaznavanje dima ne morejo zaznati ogljikovega monoksida.
- Ta izdelek naj NE deluje v domovih, garažah, kletih, kletih z nizkimi stropi, lopah ali drugih delno zaprtih prostorih, tudi če uporabljate ventilatorje ali odprte vrata in okna za zračenje. Ogljikov monoksid se v teh prostorih hitro nakopiči in se tam zadržuje več ur, tudi če ugasnete izdelek.
- Ta izdelek naj bo VEDNO postavljen tako, da bo veter pihal stran od njega, izpuh motorja pa naj bo obrnjen stran od mest, kjer se nahajajo ljudje.



OPOZORILO



Zaradi hitrega povratnega vleka zaganjalne vrvi (povratni sunek) potegne roko proti motorju hitreje, kot lahko spustite ročko. Lahko pride do zloma kosti, zmečkanin ali izpaha.

- Ko zaganjate motor, počasi vlecite zaganjalno vrv, dokler ne začutite upora, nato pa jo povlecite hitro, da preprečite povratni sunek.
- Pred zaganjanjem motorja odstranite vse zunanje obremenitve stroja/motorja.
- Neposredno priključeni sestavni deli opreme, kot so na primer rezila, rotorji, jermenice, verižniki itd, morajo biti dobro pritrjeni.



OPOZORILO



Vrtljivi deli lahko zadenejo ali se zapletejo v roke, noge, lase, oblačila ali dodatke.

Lahko pride do travmatične amputacije ali težkih ran.

- Med delovanjem stroja morajo biti nameščena varovala.
- Rok in nog ne približujte vrtljivim delom.
- Spnite si dolge lase in odstranite nakit.
- Ne nosite ohlapnih oblačil, opletajočih vrvic ali predmetov, ki bi se lahko ujeli.



OPOZORILO



Delujoči motorji se segrevajo. Deli motorja, posebej izpuh, se močno segrejejo.

Ob dotiku lahko pride do težkih opeklin.



Vnetljivi odpadki, kot so listje, trava, dračje itd., se lahko vnamejo.

- Pustite, da se izpuh, valj motorja in hladilna rebra ohladijo, preden se jih dotaknete.
- Odstranite material, ki se je nabral na območju izpuha in valja.
- Po določilih poglavja 4442 Zakona o javnih sredstvih države Kalifornije gre za kršitev, če uporabljate ali upravljate stroj na gozdnatih, grmičastih ali travnatih predelih, če na izpušnem sistemu ni nameščen brezhiben lovilec isker, kot je opredeljeno v Poglavju 4442. Druge države ali zvezne oblasti imajo lahko podobne zakone. Obrnite se na proizvajalca, trgovca ali preprodajalca originalne opreme, da vam priskrbi originalni lovilec isker za izpušni sistem, ki je nameščen na motorju.



OPOZORILO



Nenamerno iskrenje lahko povzroči ogenj ali električni udar.

Nenamerni zagon lahko povzroči zapletanje, travmatično amputacijo ali rano.

Nevarnost požara



Pred nastavljanjem ali popravili:

- Snemite kabel vžigalne svečke in ga hranite proč od svečke.
- Odklopite negativni pol akumulatorja (samo pri motorjih z električnim zagonom).
- Uporabljajte le pravo orodje.
- Obratov motorja ne povečujte s spreminjanjem krmilne vzmeti, povezav ali drugih delov.
- Nadomestni deli morajo biti enaki in nameščeni na enakem položaju kot originalni deli. Zaradi neoriginalnih delov lahko pride do slabšega delovanja, okvare enote in poškodb.
- Vztrajnika ne udarjajte s kladivom ali trdim predmetom, ker lahko kasneje med delovanjem razpade.

Pri preizkušanju iskrenja:

- Uporabljajte odobreno napravo za preizkušanje iskre.
- Iskre ne preverjajte z odstranjeno svečko.

Deli in regulatorji

Slika 1 primerjajte z motorjem, da se seznanite z mesti različnih delov in regulatorjev.

- A. Identifikacija motorja
Model Tip Koda
- B. Vžigalna svečka
- C. Dušilna loputa
- D. Črpalka za hladen zagon
- E. Zaporni ventil za gorivo
- F. Ročica zaganjalne vrvi
- G. Ščitnik za prste
- H. Rezervoar za gorivo in pokrov
- I. Merilna palica za olje/odprtina za dolivanje olja
- J. Čep za izpust olja
- K. Izpuh
Ščitnik izpuha (dodatno)
Izpušni deflektor
- L. Varnostni ključ (dodatno) *
- M. Gumb za električni zagon
- N. Vtičnica za napajalni kabel – 120 Voltov
- O. Vtičnica za napajalni kabel – 230 Voltov
- P. Električni zaganjalnik
- Q. Regulator plina (dodatno) *
- R. Ključ (dodatno) *

* Nekateri motorji in stroji imajo regulatorje za daljinsko upravljanje. Za mesto in delovanje regulatorjev si oglejte priročnik stroja.

Delovanje

Količina olja (oglejte si poglavje **Specifikacije**)

Priporočila za olje

Za najboljše delovanje priporočamo uporabo olja, ki ga določa garancija podjetja Briggs & Stratton. Sprejemljiva so tudi druga visokokakovostna detergentna olja, če so označena za uporabo SF, SG, SH, SJ ali višje. Ne uporabljajte posebnih dodatkov.

Glede na zunanje temperature se določi ustrezna viskoznost olja za motor. S pomočjo diagrama izberite najboljšo viskoznost za pričakovan temperaturni razpon na prostem.

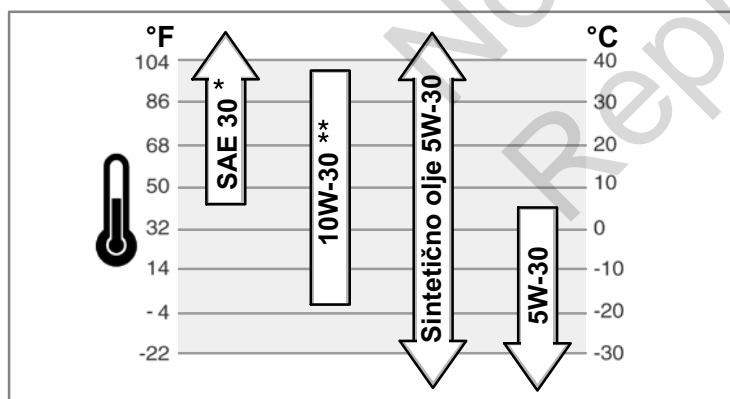

* Pod 40°F (4°C) bo zaradi uporabe olja z oznako SAE 30 motor težje zagnati.

** Nad 80°F (27°C) se bo zaradi uporabe olja z oznako 10W-30 povečala poraba olja. Pogosteje preverjajte raven olja.

Preverjanje/dolivanje olja - slika 2 3

Pred dolivanjem ali preverjanjem olja

- Motor postavite v vodoravno lego.
- Z območja odprtine za dolivanje olja očistite umazanijo.

Modeli s kratko merilno palico za olje (slika 2)

1. Izvlecite merilno palico (C) in jo obrišite s čisto krpo.
2. Merilno palico vstavite, a je **ne** privijte. Raven olja mora segati do oznake FULL (D).
3. Počasi nalivajte olje v odprtino za dolivanje olja (B). Dolijte do oznake.

4. Vstavite in privijte merilno palico za olje.

Modeli s podaljšano merilno palico za olje (slika 3)

1. Izvlecite merilno palico (A) in jo obrišite s čisto krpo.
2. Vstavite in privijte merilno palico za olje.
3. Izvlecite merilno palico za olje in preverite raven olja. Olje mora segati do oznake FULL (B) na merilni palici.
4. Počasi nalivajte olje v odprtino za dolivanje olja (C). **Ne napolnite preveč.** Po dolitem olju počakajte eno minuto in nato ponovno preverite raven olja.
5. Vstavite in privijte merilno palico za olje.

Sistem za nadzor prenizke ravni olja (če obstaja)

Nekateri motorji so opremljeni s tipalom za prenizko raven olja. Če je raven olja prenizka, bo tipalo vklopilo opozorilno lučko ali pa zaustavilo motor. Zaustavite motor in sledite tem korakom, preden motor ponovno zaženete.

- Motor mora biti postavljen naravnost.
- Preverite raven olja. Oglejte si poglavje **Preverjanje/dolivanje olja**.
- Če je raven olja nizka, dolijte ustrezno količino olja. Zaženite motor in se prepričajte, da opozorilna lučka (če obstaja) ne gori.
- Če raven olja ni prenizka, **motorja ne zaganjajte**. Za odpravo težave z ravnjo olja se obrnite na pooblaščenega trgovca Briggs & Stratton.

Priporočila za gorivo

Gorivo mora izpolnjevati naslednje zahteve:

- Čist, svež, neosvinčen bencin.
- Najmanj 87 oktanov/87 AKI (91 RON). Uporaba na visoki nadmorski višini, oglejte si spodaj.
- Sprejemljiv je bencin z vsebnostjo etanola do 10 % (gasohol).

POZOR: Ne uporabljajte neodobrenega bencina, kot sta E15 in E85. Ne mešajte olja v bencin in ne spreminjajte motorja za delovanje na alternativna goriva. Zaradi uporabe neodobrenih goriv se poškodujejo deli motorja, česar garancija ne krije.

Da bi sistem za gorivo zaščitili pred nabiranjem usedlin, v gorivo vmešajte stabilizator za gorivo. Oglejte si **Shranjevanje**. Niso vsa goriva enaka. Če se pojavijo težave pri zagonu ali delovanju, zamenjajte dobavitelja goriva ali znamko. Ta motor je odobren za delovanje na bencin. Sistem za nadzor emisij za ta motor je EM (Spremembe motorja).

Visoka nadmorska višina

Pri nadmorskih višinah prek 1524 metrov je sprejemljiv najmanj 85-oktanski/85 AKI (89 RON) bencin.

Pri motorjih z uplinjačem je za ohranitev emisijske ustreznosti potrebna nastavitve za visoke nadmorske višine. Delovanje brez te nastavitve pripelje do slabše zmogljivosti, povišane porabe goriva in povečanih emisij. Za informacije o nastavitvi za visoke nadmorske višine se obrnite na pooblaščenega trgovca Briggs & Stratton. Delovanje motorja pri nadmorskih višinah pod 762 metri s predelavo za uporabo na visoki nadmorski višini ni priporočljivo.

Pri motorjih z elektronskim vbrizgavanjem goriva predelava za uporabo na visoki nadmorski višini ni potrebna.

Dolivanje goriva - slika 4



OPOZORILO



Gorivo in njegovi hlapi so izjemno vnetljivi in eksplozivni. Ogenj ali eksplozija lahko povzročita težke opekline ali smrt.



Med dolivanjem goriva

- Izključite motor in pustite, da se le-ta ohlaja vsaj 2 minuti, preden odstranite pokrovček rezervoarja za gorivo.
- Rezervoar za gorivo polnite zunaj ali v dobro zračenem prostoru.
- Rezervoarja za gorivo ne napolnite preveč. Da omogočite širjenje goriva, le-to ne sme segati prek spodnjega dela vratu rezervoarja za gorivo.
- Gorivo hranite proč od virov iskenja, odprtega ognja, kontrolnih lučk, toplote in drugih virov vžiga.
- Redno preverjajte morebitno puščanje vodov za gorivo, rezervoarja, pokrovčka in priključkov. Po potrebi jih zamenjajte.
- Če se gorivo razlije, počakajte, da izhlapi, preden zaženete motor.

1. Z območja pokrovčka rezervoarja za gorivo očistite umazanijo in delce. Odstranite pokrovček rezervoarja za gorivo (A, slika 4).
2. Rezervoar za gorivo (B) napolnite z gorivom. Da omogočite širjenje goriva, le-ta ne sme segati prek spodnjega dela vratu rezervoarja za gorivo (C).
3. Ponovno namestite pokrovček rezervoarja za gorivo.

Zagon motorja - slika 5 6



OPOZORILO



Zaradi hitrega povratnega vleka zaganjalne vrvi (povratni sunek) potegne roko proti motorju hitreje, kot lahko spustite ročko.

Lahko pride do zloma kosti, zmečkanin ali izpaha.

- Ko zaganjate motor, počasi vlecite zaganjalno vrv, dokler ne začutite upora, nato pa jo povlecite hitro, da preprečite povratni sunek.
- Pred zaganjanjem motorja odstranite vse zunanje obremenitve stroja/motorja.
- Neposredno priključeni sestavni deli opreme, kot so na primer rezila, rotorji, jermenice, verižniki itd. morajo biti dobro pritrjeni.



OPOZORILO



Gorivo in njegovi hlapi so izjemno vnetljivi in eksplozivni. Ogenj ali eksplozija lahko povzročita težke opekline ali smrt.

Pri zagonu motorja

- Poskrbite, da bodo vžigalna svečka, izpuh, pokrovček rezervoarja za gorivo in zračni filter (če obstaja) na svojem mestu in pritrjeni.
- Ne zaganjajte motorja, če svečka ni vstavljena.
- Če gorivo zalije motor, nastavite dušilno loputo (če obstaja) v položaj OPEN/RUN, regulator plina (če obstaja) premaknite v položaj FAST in zaganjajte, dokler motor ne vžge.



OPOZORILO



NEVARNOST ZARADI STRUPENIH PLINOV. Izpušni plin iz motorja vsebuje ogljikov monoksid, strupen plin, ki je lahko hitro usoden. NE MORETE ga videti, vohati ali okusiti. Tudi če ne vohate izpušnih plinov, ste vseeno lahko izpostavljeni ogljikovemu monoksidu. Če vam med uporabo tega izdelka postane slabo, se vam začne vrteti ali postanete šibki, ga ugasnite in pojdite TAKOJ na svež zrak. Obiščite zdravnika. Morda ste se zasturpili z ogljikovim monoksidom.

- S tem izdelkom upravljajte LE zunaj, daleč stran od oken, vrat ali prezračevalnikov, da zmanjšate nevarnost kopičenja ogljikovega monoksida in da ta ne prehaja na mesta, kjer se nahajajo ljudje.
- Namestite baterijske alarmne naprave za zaznavanje ogljikovega monoksida ali vključite alarmne naprave za zaznavanje ogljikovega monoksida z nadomestnim napajanjem z baterijo v skladu s proizvajalčevimi navodili. Alarmne naprave za zaznavanje dima ne morejo zaznati ogljikovega monoksida.
- Ta izdelek naj NE deluje v domovih, garažah, kletih, kletih z nizkimi stropi, lopah ali drugih delno zaprtih prostorih, tudi če uporabljate ventilatorje ali odprete vrata in okna za zračenje. Ogljikov monoksid se v teh prostorih hitro nakopiči in se tam zadržuje več ur, tudi če ugasnete izdelek.
- Ta izdelek naj bo VEDNO postavljen tako, da bo veter pihal stran od njega, izpuh motorja pa naj bo obrnjen stran od mest, kjer se nahajajo ljudje.



OPOZORILO



Nenamerno iskrenje lahko povzroči ogenj ali električni udar.



Nenamerni zagon lahko povzroči zapletanje, travmatično amputacijo ali rano.

Nevarnost požara

- Uporabite 3-žični kabelski podaljšek.
- Najprej priključite kabelski podaljšek na priključek električnega zaganjalnika in nato v stensko vtičnico. Če je potreben dodaten kabelski podaljšek, uporabite 3-žičnega.
- Če je napajalni kabel poškodovan, ga mora zamenjati proizvajalec ali njegov servisni predstavnik ali podobno usposobljena oseba, da bi preprečili nesrečo.

OPOMBA: Briggs & Stratton dobavi motorje brez olja. Pred zagonom motorja dolijte olje v skladu z navodili v tem priročniku. Če zaženete motor brez olja, se le-ta poškoduje in v tem primeru garancija ne velja.

Opomba: Nekateri motorji in stroji imajo regulatorje za daljinsko upravljanje. Za mesto in delovanje regulatorjev si oglejte priročnik stroja.

1. Preverite raven olja. Oglejte si poglavje **Preverjanje/dolivanje olja**.
 2. Poskrbite, da bodo pogonski regulatorji, če obstajajo, sproščeni.
 3. Ročico za reguliranje plina (**B**), če obstaja, premaknite v položaj za hitro delovanje  (slika 5). Med delovanjem motorja naj bo ročica za reguliranje plina v položaju za hitro delovanje.
 4. Zaporni ventil za gorivo (**A**), če obstaja, obrnite v odprti položaj (slika 5).
 5. Vstavite ključ (**C**), če obstaja, in ga obrnite v položaj za vklop/zagon  ali Vstavite varnostni ključ (**D**), če obstaja.
 6. Krmilni gumb dušilne lopute (**J**) premaknite v položaj CHOKE .
- Opomba:** Dušilna loputa običajno ni potrebna, če ponovno zaganjate topel motor.
7. Dvakrat pritisnite gumb črpalke za hladni zagon (**F**). Oglejte si slika 5.
Opomba: Vbrizganje običajno ni potrebno, če zaganjate že ogret motor.
 8. **Povratni zagon:** Močno držite ročico zaganjalne vrvi (**G**, slika 5). Počasi jo vlecite, dokler ne začutite upora, nato jo povlecite hitro.
OPOMBA: Če se motor po več poskusih zagona ne zažene, se obrnite na krajevnega trgovca ali pojdite na **BRIGGSandSTRATTON.COM** or call **1-800-233-3723** (v ZDA).



OPOZORILO: Zaradi hitrega povratnega vleka zaganjalne vrvi (povratni sunek) potegne roko proti motorju hitreje, kot lahko spustite ročko. Lahko pride do zloma kosti, zmečkanin ali izpaha. Lahko pride do zloma kosti, zmečkanin ali izpaha. Lahko pride do zloma kosti, zmečkanin ali izpaha, dokler ne začutite upora, nato pa jo povlecite hitro, da preprečite povratni sunek.

9. **Električni zagon:** Najprej priključite kabelski podaljšek v vtičnico za napajalni kabel (**H**, 120 Voltov) ali (**K**, 230 Voltov) in nato v stensko vtičnico. Oglejte si slika 6. Če potrebujete dodaten daljši kabel, uporabite trožilni kabel z ozemljitvijo.



OPOZORILO: Če je kabelski podaljšek poškodovan, ga mora zamenjati proizvajalec ali njegov servisni predstavnik ali podobno usposobljena oseba, da bi preprečili nesrečo.

10. **Električni zagon:** Pritisnite gumb (**I**). Po zagonu motorja najprej izvlecite kabelski podaljšek iz stenske vtičnice in nato iz vtičnice za napajalni kabel (**H**, **K**).
OPOMBA: Če se motor po več poskusih zagona ne zažene, se obrnite na krajevnega trgovca ali pojdite na **BRIGGSandSTRATTON.COM** or call **1-800-233-3723** (v ZDA).
OPOMBA: Zaradi daljše življenjske dobe zaganjalnika motor zaganjajte v kratkih intervalih (največ pet sekund). Med intervali počakajte po eno minuto.
11. Motor naj se nekaj minut ogreva. Nato počasi premaknite krmilni gumb dušilne lopute v položaj RUN .

Zaustavitev motorja - slika 5



OPOZORILO



Gorivo in njegovi hlapi so izjemno vnetljivi in eksplozivni. Ogenj ali eksplozija lahko povzročita težke opekline ali smrt.

- Ne uporabljajte dušilne lopute uplinjača za zaustavitev motorja.

1. Obrnite ključ (**C**), če obstaja, v položaj za izklop  (slika 5).
ali
Odstranite varnostni ključ (**D**), če obstaja.
2. Odstranite ključ (**C**, **D**). Ključ shranite izven dosega otrok.
3. Po zaustavitvi motorja zaprite zaporni ventil za gorivo (**A**).

Vzdrževanje

Priporočamo, da se obrnete na katerega koli pooblaščenega trgovca Briggs & Stratton za vsa vzdrževalna dela in servisiranje motorja in njegovih delov.

OPOMBA: Za pravilno delovanje morajo vsi sestavni deli motorja ostati na svojem mestu.



OPOZORILO: Pri vzdrževalnih delih, ki zahtevajo nagib enote, mora biti rezervoar za gorivo prazen, ker lahko v nasprotnem primeru gorivo izteče in povzroči požar ali eksplozijo.

Nadzor emisij

Vzdrževalna dela, zamenjave ali popravila naprav in sistemov nadzora emisij lahko izvrši vsaka poslovalnica za popravila izvenestnih motorjev ali posameznik. Če pa želite »brezplačen« servis delov za nadzor emisij, ga mora izvršiti s strani tovarne pooblaščen trgovec. Oglejte si garancijo za emisije.



OPOZORILO



Nenamerno iskenje lahko povzroči ogenj ali električni udar.



Nenamerni zagon lahko povzroči zapletanje, travmatično amputacijo ali rano.



Nevarnost požara



Pred nastavljanjem ali popravili:

- Snemite kabel vžigalne svečke in ga hranite proč od svečke.
- Odklopite negativni pol akumulatorja (samo pri motorjih z električnim zagonom).
- Uporabljajte le pravo orodje.
- Obratov motorja ne povečujte s spreminjanjem krmilne vzmeti, povezav ali drugih delov.
- Nadomestni deli morajo biti enaki in nameščeni na enakem položaju kot originalni deli. Zaradi neoriginalnih delov lahko pride do slabšega delovanja, okvare enote in poškodb.
- Vztrajnika ne udarjajte s kladivom ali trdim predmetom, ker lahko kasneje med delovanjem razpade.

Pri preizkušanju iskenja:

- Uporabljajte odobreno napravo za preizkušanje iskre.
- Iskre ne preverjajte z odstranjeno svečko.

Tabela vzdrževanja

Po prvih 5-ih urah

- Zamenjajte olje

Vsakih 8 ur ali dnevno

- Preverite raven motornega olja

Vsakih 50 ur ali letno

- Zamenjajte motorno olje
- Preglejte izpuh in ščitnik izpuha

Letno

- Zamenjajte vžigalno svečko
- Preverite reže ventilov *

* Ni potrebno, razen če opazite težave pri delovanju motorja.

Nastavljanje uplinjača in vrtljajev motorja

Uplinjača ali vrtljajev motorja ne nastavljajte sami. Uplinjač je tovarniško nastavljen za učinkovito delovanje v večini razmer. Vrtljajev motorja ne spreminjajte s spreminjanjem krmilne vzmeti, povezav ali drugih delov. Če so potrebne kakršnekoli nastavitve, se za servisno pomoč obrnite na pooblaščen servisni center podjetja Briggs & Stratton.

OPOMBA: Proizvajalec stroja določa najvišje vrtljaje motorja, ko je nameščen na stroj. **Ne prekoračite** teh vrtljajev. Če niste prepričani, kakšna je najvišja hitrost stroja ali na kakšne vrtljaje je motor tovarniško nastavljen za delovanje, se za pomoč obrnite na pooblaščen servisni center podjetja Briggs & Stratton. Za varno in pravilno delovanje stroja mora vrtljaje motorja nastaviti le usposobljen strokovnjak.

Zamenjava vžigalne svečke - slika 7

Preverite razmak (A, slika 7) z merilnim lističem (B). Po potrebi razmak ponastavite. Vžigalno svečko namestite in privijte do priporočenega zateznega momenta. Za nastavitve razmaka ali zatezni moment si oglejte poglavje **Specifikacije**.

Opomba: Na nekaterih področjih zahteva krajevna zakonodaja uporabo uporabne svečke za slabljenje signalov vžiga. Če je bil motor v začetku opremljen z uporabno svečko, uporabite isto vrsto svečke za zamenjavo.

Preglejte izpuh in lovilec isker - slika 8



OPOZORILO



Delujoči motorji se segrevajo. Deli motorja, posebej izpuh, se močno segrejejo.



Ob dotiku lahko pride do težkih opeklin.

Vnetljivi odpadki, kot so listje, trava, dračje itd., se lahko vnamejo.

- Pustite, da se izpuh, valj motorja in hladilna rebra ohladijo, preden se jih dotaknete.
- Odstranite material, ki se je nabral na območju izpuha in valja.
- Po določilih poglavja 4442 Zakona o javnih sredstvih države Kalifornije gre za kršitev, če uporabljate ali upravljate stroj na gozdnatih, grmičastih ali travnatih predelih, če na izpušnem sistemu ni nameščen brezhiben lovilec isker, kot je opredeljeno v Poglavju 4442. Druge države ali zvezne oblasti imajo lahko podobne zakone. Obrnite se na proizvajalca, trgovca ali preprodajalca originalne opreme, da vam priskrbi originalni lovilec isker za izpušni sistem, ki je nameščen na motorju.

Odstranite material, ki se je nabral na območju izpuha in valja. Preglejte izpuh (A, slika 8) zaradi morebitnih razpok, zarjavelosti ali drugih poškodb. Odstranite lovilec isker (B), če obstaja, in preverite morebitne poškodbe ali nakopičenost saj. Če odkrijete poškodbe, pred začetkom uporabe namestite nadomestne dele.



OPOZORILO: Nadomestni deli morajo biti enaki in nameščeni na enakem položaju kot originalni deli. Zaradi neoriginalnih delov lahko pride do slabšega delovanja, okvare enote in poškodb.

Zračni filter

Ta motor nima zračnega filtra. Motorja **NE** uporabljajte za nič drugega kot odstranjevanje snega.

Zamenjava olja - slika 9 10 11 12

Uporabljeno olje je nevaren odpadni proizvod in ga je treba odlagati na pravilen način. Ne odlagajte ga z gospodinjskimi odpadki. Za varno odlaganje/recikliranje se obrnite na krajevne oblasti, servisni center ali pooblaščenega trgovca.

Odstranjevanje olja

1. Ob ugasnjem, a še vedno toplem motorju snemite kabel vžigalne svečke (A) in ga hranite proč od svečke (slika 12).
2. Odstranite pokrovček za izpust olja (E, slika 9, 10). Olje izpustite v odobreno posodo.
3. Po izpustu olja namestite in privijte pokrovček za izpust olja.

Dolivanje olja

- Motor postavite v vodoravno lego.
- Z območja odprtine za dolivanje olja očistite umazanijo.
- Za količino olja si oglejte poglavje **Specifikacije**.

Modeli s kratko merilno palico za olje

1. Izvlecite merilno palico (F, slika 10) in jo obrišite s čisto krpo.
2. Počasi nalivajte olje v odprtino za dolivanje olja (E). Dolijte do oznake.
3. Vstavite merilno palico, a je **ne** privijte. Izvlecite jo in preverite raven olja. Raven olja mora segati do oznake FULL (G) na merilni palici.
4. Vstavite in privijte merilno palico za olje.

Modeli s podaljšano merilno palico za olje

1. Izvlecite merilno palico (F, slika 11) in jo obrišite s čisto krpo.
2. Počasi nalivajte olje v odprtino za dolivanje olja (E). **Ne napolnite preveč.** Po dolitem olju počakajte eno minuto in nato ponovno preverite raven olja.
3. Vstavite in privijte merilno palico za olje.
4. Izvlecite merilno palico za olje in preverite raven olja. Raven olja mora segati do oznake FULL (G) na merilni palici.
5. Vstavite in privijte merilno palico za olje.

Shranjevanje



OPOZORILO

Gorivo in njegovi hlapi so izjemno vnetljivi in eksplozivni. Ogenj ali eksplozija lahko povzročita težke opekline ali smrt.

Pri shranjevanju goriva ali stroja z gorivom v rezervoarju

- Hranite proč od odprtega ognja, peči, grelcev za vodo ali drugih naprav, ki imajo kontrolno lučko ali drugi vir vžiga, ker lahko vžgejo hlape goriva.

Sistem za gorivo

Gorivo se postara, ko je shranjeno več kot 30 dni. Staro gorivo povzroči nabiranje kislin in usedlin v sistemu za gorivo ali na pomembnih delih uplinjača. Za ohranitev svežega goriva uporabite **sredstvo za obdelavo goriva s stabilizatorjem goriva z izpopolnjeno formulo podjetja Briggs & Stratton**, ki je na voljo tam, kjer prodajajo originalne nadomestne dele Briggs & Stratton.

Bencina ni treba izpustiti iz motorja, če je stabilizator za gorivo dodan v skladu z navodili. Pred shranjevanjem naj motor deluje 2 minuti, da stabilizator steče skozi sistem za gorivo.

Če bencinu v motorju ni bil dodan stabilizator za gorivo, ga morate izpustiti v odobreno posodo. Motor pustite teči, dokler se ne zaustavi zaradi pomanjkanja goriva. Uporaba stabilizatorja za gorivo v posodi za shranjevanje je priporočljiva za ohranitev svežosti.

Motorno olje

Ko je motor še topel, zamenjajte motorno olje.

Odpravljanje težav

Ali potrebujete pomoč? Pojdite na spletno stran **BRIGGSandSTRATTON.COM** ali pokličite **1-800-233-3723** (v ZDA).

Specifikacije

Specifikacije motorja

Model	100000
Gibna prostornina	163 cm ³
Vrtina valja	68 mm
Hod bata	45 mm
Kapaciteta posode za olje	0,54 - 0,59 l

Specifikacije motorja

Model	130000
Gibna prostornina	208 cm ³
Vrtina valja	70,02 mm
Hod bata	54,00 mm
Kapaciteta posode za olje	0,54 - 0,59 L

Nastavitvene specifikacije*

Model	100000, 130000
Razmak med elektrodama vžigalne svečke	0,76 mm
Zatezni moment za vžigalno svečko	20 Nm
Zračna rega ohišja	0,25 - 0,36 mm
Reža sesalnega ventila	0,10 - 0,15 mm
Reža izpušnega ventila	0,15 - 0,20 mm

* Moč motorja se zmanjša za 3,5 % na vsakih 300 metrov dodatne nadmorske višine in 1 % na vsakih 10° F (5,6° C) nad 77° F (25° C). Motor bo deloval zadovoljivo pod kotom do 15°. Za varno dovoljeno delovno območje na nagibih si oglejte priročnik za uporabo naprave.

Običajni nadomestni deli ✓

Nadomestni del	Številka dela
Sredstvo za obdelavo goriva s stabilizatorjem goriva z izpopolnjeno formulo	100117, 100120
Uporovna vžigalna svečka (Model	491055
Platinasta vžigalna svečka z dolgo življenjsko dobo	696202, 5066
Ključ za pritrditev vžigalne svečke	89838, 5023
Naprava za preizkušanje iskre	19368

✓ Priporočamo, da se obrnete na pooblaščen servis Briggs & Stratton za vsa vzdrževalna dela in servisiranje motorja in njegovih delov.

OMEJENA GARANCIJA

Briggs & Stratton jamči, da bo v spodaj navedenem garancijskem obdobju brezplačno popravila ali nadomestila vsak del z napakami v materialu ali izdelavi ali obojim. Stroške za transport izdelkov, ki so bili posredovani v popravilo ali zamenjavo pod to garancijo, mora nositi kupec. Ta garancija velja za časovno obdobje in pod pogoji, ki so navedeni v nadaljevanju. Za popravilo v garancijskem roku poiščite najbližjo pooblaščenno servisno delavnico na zemljevidu naših licenčnih partnerjev na spletnem mestu BRIGGSandSTRATTON.COM. Kupec se mora obrniti na pooblaščenno servisno delavnico in jim nato omogočiti pregled in preverjanje izdelka.

Ne obstaja nobena druga izrecna garancija. Nakazane garancije, vključno z garancijo tržnosti in uporabnosti za določen namen, so omejene na čas enega leta od nakupa, oziroma do roka, ki je zakonsko določen. Vse druge nakazane garancije so izključene. Odgovornost za naključno ali posledično škodo je izključena do meje, ki jo dovoljuje zakon. Nekatere države ne dovoljujejo omejitve trajanja nakazane garancije, druge pa ne dovoljujejo omejitve ali izključitve naključnih in posledičnih poškodb, zato ni nujno, da se zgoraj omenjene omejitve in izključitve nanašajo na vas. Ta garancija vam zagotavlja posebne pravne pravice, lahko pa imate še druge pravice, ki se razlikujejo od države do države. **

STANDARDNI GARANCIJSKI POGOJI * ▲

Znamka/Tip izdelka	Uporaba s strani kupca	Komercialna uporaba
Vanguard™ ■	3 leta	3 leta
Commercial Turf Series™	2 leti	2 leti
Motorji imajo litoželezno pušo Dura-Bore™	2 leti	1 leto
Vsi ostali Briggs & Strattonovi motorji	2 leti	90 dni

* To so naši standardni garancijski pogoji, a občasno lahko objavimo dodatno garancijsko kritje, ki ni bilo določeno v času objave. Za seznam trenutnih garancijskih pogojev za vaš motor pojdite na BRIGGSandSTRATTON.COM ali se obrnite na Briggs & Strattonovo pooblaščenno servisno delavnico.

** V Avstraliji – Naši izdelki imajo garancijo, ki je ni mogoče izključiti pod avstralskim pravom varstva potrošnikov. Upravičeni ste do zamenjave ali povračila za večjo okvaro in nadomestilo za katerokoli drugo razumno predvidljivo izgubo ali poškodbo. Upravičeni ste tudi do popravila ali zamenjave blaga, če to ni sprejemljive kakovosti in okvara ne velja za večjo okvaro. Za popravilo v garancijskem roku poiščite najbližjo pooblaščenno servisno delavnico na zemljevidu naših licenčnih partnerjev na BRIGGSandSTRATTON.COM oziroma pokličite 1300 274 447 ali pošljite e-pošto ali dopis na salesenquiries@briggsandstratton.com.au, Briggs & Stratton Australia Pty Ltd, 1 Moorebank Avenue, Moorebank, NSW, Australia, 2170.

▲ Garancija se ne daje za motorje na opremi, ki se uporabljajo za primarno napajanje namesto napajanja iz omrežja ali za rezervne generatorje, ki se uporabljajo v komercialne namene. V garancijo niso všteti motorji na tekmovalnih dirkah oz. na komercialnih ali najetih stezah.

■ Motor Vanguard, nameščen na generatorju v pripravljenosti: dvoletna garancija na uporabo s strani uporabnika, brez garancije na uporabo v komercialne namene. Motor Vanguard, nameščen v terenska vozila: dvoletna garancija na uporabo s strani uporabnika, dvoletna garancija na uporabo v komercialne namene. Trivaljni vodno hlajen motor Vanguard: oglejte si garancijski list za Briggs & Strattonov 3/LC motor.

Garancijska doba se začne, ko stroj kupi prvi kupec v prodaji na drobno ali končni komercialni uporabnik, in traja ves čas, naveden v zgornji tabeli. »Domača uporaba« pomeni osebno uporabo v gospodinjstvu s strani kupca, ki je napravo kupil v prodaji na drobno. »Komercialna uporaba« pomeni vse druge primere uporabe, vključno z uporabo za komercialne namene, pridobivanje prihodka ali najem. Če je motor enkrat uporabljen v komercialne namene, po tej garanciji spada v kategorijo motorjev za komercialno uporabo.

Shranite račun kot dokazilo o nakupu. Če ob uveljavljanju popravila iz naslova garancije ne podate dokazila o datumu nakupa, se bo za določitev garancijskega obdobja uporabil datum proizvodnje. Za uveljavljanje popravila izdelkov Briggs & Stratton iz naslova garancije ni potrebna registracija izdelka.

Podatki o garanciji

Ta omejena garancija krije samo material, ki se nanaša na motor in/ali nepravilno delovanje, ne pa zamenjave opreme ali povračila stroškov za opremo, v katero je motor morda nameščen. V garanciji niso zajeti redno vzdrževanje, nastavitve, prilagoditve ali običajna obraba in okvare. Garancija prav tako ne velja za motorje, ki so bili spremenjeni ali predelani, ali je bila njihova serijska številka poškodovana oz. odstranjena. Garancija ne zajema uporabljene, ponovno usposobljene, rabljene ali predstavitvene opreme ali motorjev. Garancija ne krije poškodb motorjev ali težav pri delovanju, ki so posledica:

- 1 uporabe delov, ki niso Briggs & Strattonovi originalni deli;
- 2 obratovanja motorja z nezadostno količino mazivnega olja, z onesnaženim mazivnim oljem ali nepravilnim razredom kakovosti mazivnega olja;
- 3 uporabe onesnaženega ali starega goriva, mešanice bencina z več kot 10 % etanola ali uporabe drugih goriv, npr. utekočinjenega petroleja ali zemeljskega plina v motorjih, ki jih podjetje Briggs & Stratton ni zasnovalo/proizvedlo za obratovanje s tovrstnimi gorivi;
- 4 nesnage, ki je vdrla v motor zaradi neprimerne vzdrževanja ali montaže čistilca zraka;

- 5 udarca ob predmet z rezilom rotacijske vrtnice kosilnice; zrahljanih ali nepravilno nameščenih adapterjev rezila, rotorjev ali drugih povezanih naprav gredi bloka motorja ali zaradi čezmerne zategnenosti klinastega jermena;
- 6 delov ali sklopov, kot so sklopke, prenosi, krmilniki opreme itn., ki jih ne dobavlja družba Briggs & Stratton;
- 7 pregrevanja zaradi pokošene trave, umazanije in tujkov ali gnezd glodavcev, ki mašijo ali ovirajo hladilne lamele ali območje vztrajnika, ali zaradi obratovanja motorja brez zadostnega prezračevanja;
- 8 čezmernih treslajev zaradi prevelike hitrosti, razrahljane pritrditve motorja, zrahljanih ali neuravnovešenih rezil ali rotorjev ali neprimerne spajanja komponent opreme na gred bloka motorja;
- 9 nepravilne uporabe, nerednega vzdrževanja, pošiljanja, rokovanja z opremo ali njenega skladiščenja oz. nepravilne namestitve motorja.

Popravila v garancijskem roku so mogoča le na pooblaščenih servisih družbe Briggs & Stratton. Poiščite najbližjo pooblaščenno servisno delavnico na zemljevidu naših licenčnih partnerjev na spletni strani BRIGGSandSTRATTON.COM oziroma pokličite 1-800-233-3723 (v ZDA).



THE POWER WITHIN™

Not for
Reproduction