



EV&GO

**MULTI
MATE**

P **MANUAL DE INSTRUÇÕES**

GR **ΕΓΧΕΙΡΙΔΙΟ ΧΡΗΣΗΣ ΚΑΙ ΣΥΝΤΗΡΗΣΗΣ**

TR **MOTORLU TIRPAN KULLANIM KILAVUZU**

CZ **NÁVOD K POUŽITÍ**

RUS
UK **ИНСТРУКЦИЯ ПО ЭКСПЛУАТАЦИИ**

PL **INSTRUKCJA OBSŁUGI I KONSERWACJI**

We care
Quality Ethics Environment
ISO 9001 - SA 8000 - ISO 14001



P**INTRODUÇÃO**

Para um emprego correcto da roçadora e para evitar os acidentes, não iniciar o trabalho sem ler com atenção este manual. O índice ajudará a encontrar a página do manual onde se encontram as descrições de funcionamento dos diversos componentes e as instruções para o necessário controle e para a manutenção da roçadora. **N.B. As descrições e as ilustrações contidas neste manual não se consideram rigorosamente obrigatórias. A empresa reservase ao direito de eventuais modificações sem ter de pôr em dia o presente manual.**

GR**ΕΙΣΑΓΩΓΗ**

Για μια σωστή χρήση του θαμνοκοπτικού και για την αποφυγή ατυχημάτων, σας συμβουλευόμαστε να μην αρχίσετε την εργασία πριν διαβάσετε με πολύ προσοχή το παρόν εγχειρίδιο. Στο εγχειρίδιο, θα βρείτε τις εξηγήσεις λειτουργίας των διαφόρων εξαρτημάτων και τις οδηγίες για τους αναγκαίους ελέγχους και συντήρηση.

ΣΗΜ. Οι περιγραφές και οι ενδείξεις που περιέχονται στο παρόν εγχειρίδιο δεν θεωρούνται απαραίτητα δεσμευτικές. Η Εταιρία επιφυλάσσεται να επιφέρει μετατροπές χωρίς απαραίτητα να ενημερώνει περιοδικά το παρόν εγχειρίδιο.

TR**GİRİŞ**

Motorlu tirpanı doğru kullanmak ve kazaları önlemek için nasıl çalıştığını ve bakımının nasıl yapıldığını öğreten kullanım kılavuzunun tamamını dikkatle okumadan cihazınızı çalıştırmayın.

NOT: Bu kılavuzda hangi çizimlerin ve teknik özelliklerin bulunması gerektiği her bir ülkenin kanunlarına göre değişebileceğinden, imalatçı firma tarafından kullanıcıya bildirilmeden değiştirilebilir.

CZ**ÚVOD**

Před prvním použitím křovinořezu si pozorně přečtete tento návod, abyste mohli křovinořez správně používat a zabránili tak možným úrazům. V tomto návodu najdete vysvětlení chodu různých částí křovinořezu a pokyny k nutným kontrolám a údržbě.

Pozn.: Ilustrace a popisy uvedené v tomto návodu nejsou přísně závazné. Výrobce si vyhrazuje právo na provádění případných změn bez povinnosti aktualizace tohoto návodu.

RUS**UK****ВВЕДЕНИЕ**

Для правильного использования кустореза, во избежание несчастных случаев, нельзя начинать работу без тщательного изучения настоящей инструкции. Вы найдете здесь пояснения относительно некоторых частей кустореза, а также инструкции по необходимым проверкам и обслуживанию.

ВНИМАНИЕ: Иллюстрации и спецификации в данной инструкции могут быть без уведомления изменены производителем в соответствии с требованиями страны, где производится продажа настоящего изделия.

PL**WPROWADZENIE**

Przed przystąpieniem do pracy, należy zapoznać się z treścią niniejszej instrukcji obsługi, a w szczególności z zasadami bezpieczeństwa. Instrukcja zawiera wyjaśnienia dotyczące działania różnych części składowych urządzenia oraz instrukcje dotyczące przeprowadzania niezbędnych czynności kontrolnych oraz konserwacji.

UWAGA! Opisy oraz ilustracje zawarte w niniejszej instrukcji nie zawsze dokładnie odzwierciedlają stan faktyczny. Producent zastrzega sobie prawo wnoszenia zmian i nie zobowiązuje się do każdorazowej aktualizacji instrukcji.

**ATENÇÃO**

AO LONGO DO PRESENTE MANUAL, TODAS AS INDICAÇÕES REFERENTES À APLICAÇÃO “ROÇADORA” DEVEM SER ENTENDIDAS COMO SENDO IGUALMENTE REFERENTES À APLICAÇÃO “TRIMMER MOTOR DE EXPLOSÃO”, SALVO INDICAÇÕES EXPLÍCITAS EM CONTRÁRIO

**ΠΡΟΣΟΧΗ**

ΣΤΑ ΠΕΡΙΕΧΟΜΕΝΑ ΤΟΥ ΠΑΡΟΝΤΟΣ ΕΓΧΕΙΡΙΔΙΟΥ ΌΛΕΣ ΟΙ ΟΔΗΓΙΕΣ ΧΡΗΣΗΣ ΠΟΥ ΑΝΑΦΕΡΟΝΤΑΙ ΣΤΟ “ΘΑΜΝΟΚΟΠΤΙΚΟ” ΕΝΝΟΕΙΤΑΙ ΠΩΣ ΑΝΑΦΕΡΟΝΤΑΙ ΕΠΙΣΗΣ ΚΑΙ ΣΤΟ “ΧΛΟΟΚΟΠΤΙΚΟ”, ΕΚΤΟΣ ΕΑΝ ΥΠΑΡΧΟΥΝ ΔΙΑΦΟΡΕΤΙΚΕΣ ΟΔΗΓΙΕΣ ΠΟΥ ΤΟ ΑΝΑΦΕΡΟΥΝ ΡΗΤΩΣ.

**DİKKAT**

BU KILAVUZDA BULUNAN “BUDAYICI” UYGULAMALARI İLE İLGİLİ BİLGİLERİN TÜMÜ FARKLI BİR ŞEKİLDE BELİRTİLMEDİĞİ TAKDİRDE “MOTORLU TIRPAN” UYGULAMALARI İÇİN DE GEÇERLİDİR

**POZOR**

VŠECHNY POKYNY, TÝKAJÍCÍ SE POUŽÍVÁNÍ "KŘOVINOŘEZU" UVEDENÉ V TOMTO NÁVODU, SE TÝKAJÍ ROVNĚŽ POUŽÍVÁNÍ "VYŽÍNAČE", POKUD NENÍ VÝSLOVNĚ UVEDENO JINAK

**ВНИМАНИЕ**

В ЭТОМ РУКОВОДСТВЕ ВСЕ УКАЗАНИЯ, ОТНОСЯЩИЕСЯ К ИСПОЛЬЗОВАНИЮ “КУСТОРЕЗА”, РАСПРОСТРАНЯЮТСЯ ТАКЖЕ НА ИСПОЛЬЗОВАНИЕ “ТРИММЕРА”, ЗА ИСКЛЮЧЕНИЕМ ЕСЛИ УКАЗАНО ИНАЧЕ

**UWAGA**

W NINIEJSZEJ INSTRUKCJI OBSŁUGI WSZYSTKIE WSKAZÓWKI ODNOSZĄCE SIĘ DO ZASTOSOWANIA URZĄDZENIA JAKO “KOSY SPALINOWEJ” ODNOSZĄ SIĘ RÓWNIEŻ DO ZASTOSOWANIA GO W CHARAKTERZE “PRZYCINARKI” - CHYBA, ŻE WYRAŹNIE ZAZNACZONO INACZEJ

P**ATENÇÃO**

Para poderem ser utilizadas, as aplicações “**Trimmer motor de explosão MULTIMATE**” e “**Roçadora MULTIMATE**” descritas neste manual, devem ser acopladas única e exclusivamente à unidade motriz “**Power Unit MULTIMATE**”; cumpra rigorosamente os procedimentos de montagem indicados no capítulo MONTAGEM na pág. 62. Em todo o caso, antes de utilizar as **roçadoras** completas, leia atentamente este manual e o manual da unidade motriz.

CZ**POZOR**

Aby se nástavec “**Vyžínač MULTIMATE**” a “**Křovinořez MULTIMATE**”, popsané v tomto návodu, daly používat, musí se připojit výhradně na hnací jednotku “**Power Unit MULTIMATE**”; pečlivě dodržujte postupy montáže popsané v kapitole MONTÁŽ na str. 63. V každém případě si před použitím kompletních **křovinořezů** pozorně přečtěte tento návod a návod pro hnací jednotku.

GR**ΠΡΟΣΟΧΗ**

Για να καταστεί δυνατή η χρήση τους, οι συσκευές “**χδοοκόπτικό MULTIMATE**” και “**θαμνοκοπτικών MULTIMATE**” που περιγράφονται στο παρόν εγχειρίδιο, πρέπει να συνδυάζονται αποκλειστικά με τον κινητήρα “**Power Unit MULTIMATE**”. Ακολουθήστε προσεκτικά τις διαδικασίες συναρμολόγησης που υπάρχουν στο κεφάλαιο ΣΥΝΑΡΜΟΛΟΓΗΣΗ στη σελίδα 62. Σε κάθε περίπτωση, πριν από τη χρήση των **θαμνοκοπτικών** που έχουν συναρμολογηθεί, διαβάστε προσεκτικά το παρόν εγχειρίδιο καθώς και το εγχειρίδιο του κινητήρα.

RUS UK**ВНИМАНИЕ**

Для использования приспособлений “**Триммер MULTIMATE**” и “**Кусторез MULTIMATE**”, описанные в этом руководстве, их необходимо соединить с силовым агрегатом “**Power Unit MULTIMATE**”; тщательно следуйте процедурам монтажа, изложенным в разделе МОНТАЖ на стр. 63. В любом случае, перед использованием смонтированных **кусторезов**, внимательно прочтите данное руководство и руководство силового агрегата.

TR**DİKKAT**

Kullanılabilmesi için, bu kılavuzda açıklanan “**MULTIMATE Motorlu tırpan**” ve “**MULTIMATE Fırça tipi kesici**” uygulamaları, “**MULTIMATE Power Unit**” motor birimine tek olarak bağlanmalıdır; MONTAJ bölümünde belirtilen montaj prosedürlerini tam olarak uygulayınız - syf. 62. Her halükarda, komple budayıcıları **Fırça tipi kesici** önce bu kılavuzu ve motor birimi kılavuzunu dikkatlice okuyunuz.

PL**UWAGA**

Aby możliwe było skorzystanie z aplikacji “**Przycinarka MULTIMATE**” oraz “**Kosa spalinowa MULTIMATE**” opisanych w niniejszej instrukcji obsługi, muszą one zostać podłączone do zespołu napędowego “**Power Unit MULTIMATE**”; Należy przy tym skrupulatnie przestrzegać procedur montażu opisanych w rozdziale MONTAŻ na str. 63. W każdym przypadku przed użyciem zmontowanych **kos spalinowych** należy uważnie przeczytać niniejszą instrukcję obsługi, jak również instrukcję obsługi zespołu napędowego.

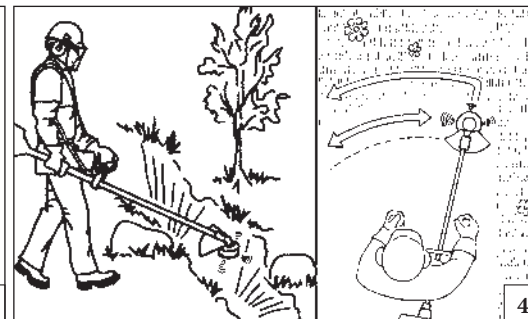
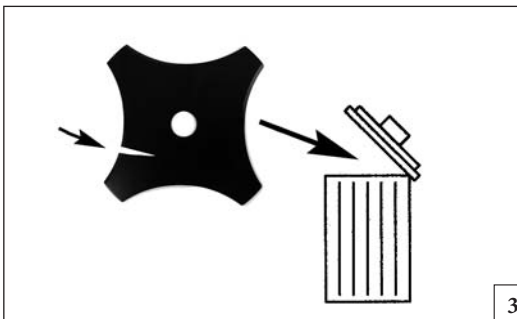
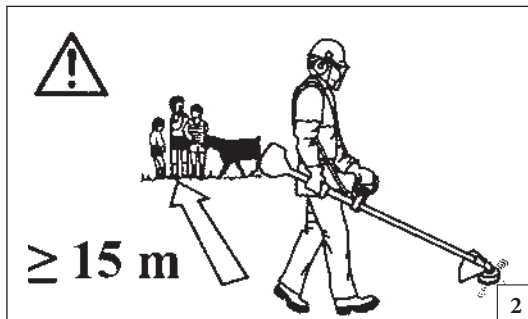

Português

NORMAS DE SEGURANÇA

⚠ ATENÇÃO: Se utilizarem correctamente a roçadora, terão um instrumento de trabalho rápido e eficaz. Para que o vosso trabalho seja sempre agradável e seguro, queiram respeitar escrupulosamente as normas de segurança indicadas a seguir.

- 1 - Não utilize a roçadora quando estiver fisicamente fatigado. Ou quando tiver bebido álcool, ou tomado drogas ou medicamentos (Fig. 1).
- 2 - Use roupa adequada e segura como por exemplo, botas, calças resistentes, luvas, óculos de protecção, um capacete antichoque (vide pag. 54-55).
- 3 - Não permita que outras pessoas permaneçam num raio de acção de 15 metros quando está a utilizar a roçadora (Fig. 2).
- 4 - Antes de utilizar uma roçadora verifique se o perno de fixação do disco está bem apertado.
- 5 - A roçadora deve estar equipada com as ferramentas de corte recomendadas pelo fabricante (Vide p. 62-63).
- 6 - Nunca use a roçadora sem a protecção de disco.
- 7 - Antes de pôr o motor a trabalhar verifique se a alavanca de acelerador funciona livremente.
- 8 - Antes de pôr o motor a trabalhar verifique se o disco roda livremente e se não está em contacto com corpos estranhos.
- 9 - Durante o trabalho verifique várias vezes o disco e pare o motor. Substitua o disco se aparecerem gretas ou roturas (Fig. 3).
- 10 - Com o motor no mínimo o disco não deve rodar.
- 11 - Transporte a roçadora com o motor parado.
- 12 - Trabalhe sempre numa posição estável e segura (Fig. 4).

- 13 - Ponha a roçadora a trabalhar só em lugares bem arejados (Fig. 5).
- 14 - Não realize qualquer operação de manutenção com o motor em funcionamento nem toque no disco.
- 15 - Mantenha sempre secas e limpas as pegas, sem óleo nem combustível (Fig. 8).
- 16 - Guarde a roçadora em lugares secos, afastados do calor e se possível acima do solo.
- 17 - Não corte demasiado rente ao chão, rete metálico (cercas) ou paredes a fim de evitar pedras ou outros objectos.
- 18 - Controle sempre a roçadora para assegurar-se de que todos os dispositivos de segurança e outros, funcionem bem.
- 19 - Qualquer trabalho com as máquinas que não esteja contemplado neste manual deve ser realizado por pessoal competente.
- 20 - Leia atentamente o manual de instruções até compreender completamente e poder seguir todos os avisos e regras de segurança antes de utilizar a máquina.
- 21 - Limite o uso da roçadora a utilizadores adultos que compreendam e possam seguir as normas de segurança, precauções e instruções de funcionamento que se encontram neste manual. Nunca permita a utilização da roçadora por menores de idade.
- 22 - Permita apenas a utilização desta roçadora a pessoas que tenham lido este Manual do Operador ou recebido instruções adequadas para a utilização correcta e segura desta máquina.
- 23 - Nunca use uma roçadora danificada, modificada ou reparada/montada incorrectamente. Não retire, danifique ou desactive nenhum dos dispositivos

de segurança. Utilize apenas ferramentas de corte indicadas na tabela (página 62). Substitua sempre as ferramentas de corte ou os dispositivos de segurança assim que detectar que estão danificados ou partidos e volte a montá-los se tiverem sido removidos.

- 24 - Planeie antecipadamente o seu trabalho com todo o cuidado. Não comece a cortar sem ter uma área de trabalho limpa, uma boa estabilidade.

NORMAS DE TRABALHO

⚠ ATENÇÃO! - Respeite sempre as normas de segurança. A roçadora deve ser utilizada só para cortar relvas ou pequenos arbustos. Está proibido cortar outros tipos de materiais. Não utilize a roçadora como alavanca para elevar, deslocar, ou romper objectos, nem bloqueá-la sobre suportes fixos. Está proibido introduzir na tomada de força da roçadora utensílios ou aplicações que não sejam aquelas indicadas pelo construtor.

⚠ Com o motor em movimento, segure sempre com firmeza a pega dianteira com a mão esquerda e a trazeira com a mão direita (Fig. 6). Verifique que todas as partes do corpo fiquem distantes da panela de escape.

⚠ PERIGO DE QUEIMADURAS!

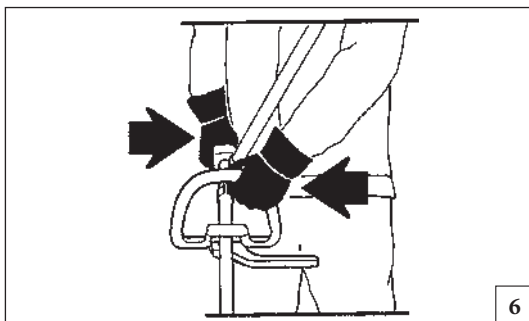

Ελληνικά

ΚΑΝΟΝΕΣ ΑΣΦΑΛΕΙΑΣ

⚠ ΠΡΟΣΟΧΗ - Το θαμνοκοπτικό, εάν χρησιμοποιείται σωστά, είναι ένα ταχύ, άνετο και αποτελεσματικό μέσον εργασίας. Για τη σιγουριά και την άνεση της εργασίας σας, τηρείτε πιστά τις προδιαγραφές ασφαλείας που αναγράφονται εδώ.

- 1 - Μην χρησιμοποιείτε το θαμνοκοπτικό σε συνθήκες φυσικής εξάντλησης, άρρωστος ή αναστατωμένος, ή αν έχετε κάνει χρήση αλκοόλ, υπνωτικών ή φαρμάκων (Εικ.1).
- 2 - Φοράτε τα ειδικά ρούχα και τα προστατευτικά είδη όπως μπότες, χοντρά παντελόνια, γάντια, προστατευτικά γυαλιά, ωτοασπίδες και κράνος. Χρησιμοποιείτε ρουχισμό στενό μα άνετο (βλέπε σελ. 54-55).
- 3 - Μην επιτρέπετε σε άλλα άτομα να παραμένουν στα 15 μέτρα κατά τη διάρκεια λειτουργίας του θαμνοκοπτικού (Εικ.2).
- 4 - Πριν χρησιμοποιήσετε το θαμνοκοπτικό, σιγουρευτείτε ότι το μπουλόνι που σταθεροποιεί το δίσκο είναι καλά βιδωμένο.
- 5 - Το θαμνοκοπτικό θα πρέπει να είναι εφοδιασμένο με τα κοπτικά εξαρτήματα που συνιστά ο κατασκευαστής (βλέπε σελ.62-63).
- 6 - Μην χρησιμοποιείτε το θαμνοκοπτικό χωρίς τις προστασίες του δίσκου και της κεφαλής.
- 7 - Πριν θέσετε σε κίνηση τον κινητήρα, σιγουρευτείτε ότι ο λεβιές επιτάχυνσης λειτουργεί ελεύθερα.
- 8 - Πριν θέσετε σε κίνηση τον κινητήρα ελέγξτε εάν ο δίσκος δεν εμποδίζεται από τίποτα και δεν είναι σε επαφή με εξωτερικά σώματα.
- 9 - Κατά τη διάρκεια της εργασίας, ελέγχετε συχνά το δίσκο, σταματώντας τον κινητήρα. Αντικαταστήστε το δίσκο μόλις παρουσιάσει ριζείς ή ρωγμές (Εικ.3).
- 10 - Με τον κινητήρα στο ρελαντί, ο δίσκος δεν θα πρέπει να

γυρνάει. Σε αντίθετη περίπτωση, ρυθμίστε τη βίδα του ρελαντί.

- 11 - Μεταφέρετε το θαμνοκοπτικό με τον κινητήρα σβηστό.
- 12 - Εργαστείτε μόνο εάν έχετε μια στάση σταθερή και σίγουρη (Εικ.4).
- 13 - Θέτετε σε λειτουργία το θαμνοκοπτικό μόνο σε χώρους που αερίζονται καλά (Εικ.5).
- 14 - Με τον κινητήρα εν κινήσει μην κάνετε καμία συντήρηση και μην αγγίζετε το δίσκο.
- 15 - Διατηρείτε πάντα καθαρά τα χερούλια από λάδια και καύσιμα (Εικ.6).
- 16 - Διατηρείτε το θαμνοκοπτικό σε μέρος ξηρό, μακριά από πηγές θερμότητας και ανυψωμένο από το έδαφος.
- 17 - Μην κόβετε πολύ κοντά στο έδαφος για να αποφύγετε πέτρες, μεταλλικές περιφράξεις, τσίχλους και άλλα αντικείμενα.
- 18 - Ελέγχετε καθημερινά το θαμνοκοπτικό για να είστε σίγουροι ότι κάθε εξάρτημα ασφαλείας και μη, λειτουργεί.
- 19 - Όλες οι παρεμβάσεις στις μηχανές, που δεν περιλαμβάνονται σε αυτές που υποδεικνύονται στο παρόν εγχειρίδιο, πρέπει να γίνονται από το κατάλληλο προσωπικό.
- 20 - Διαβάστε αυτό το εγχειρίδιο προσεκτικά, μέχρι να το κατανοήσετε πλήρως και να είστε σε θέση να ακολουθείτε όλους τους κανόνες ασφαλείας, τις προφυλάξεις και τις οδηγίες λειτουργίας πριν αποπειραθείτε να χρησιμοποιήσετε αυτή τη συσκευή.
- 21 - Περιορίστε τη χρήση του θαμνοκοπτικού σας μόνο σε ενήλικες οι οποίοι κατανοούν πλήρως και είναι σε θέση να ακολουθήσουν όλους τους κανόνες ασφαλείας, τις προφυλάξεις και τις οδηγίες λειτουργίας που βρίσκονται σε αυτό το εγχειρίδιο. Δεν πρέπει να επιτρέπεται ποτέ σε παιδιά να χρησιμοποιήσουν το θαμνοκοπτικό.
- 22 - Επιτρέπετε σε άλλους να χρησιμοποιούν το θαμνοκοπτικό

μόνο εφόσον διάβασαν αυτό το εγχειρίδιο χρήσης ή έλαβαν επαρκείς οδηγίες σχετικά με την ασφαλή και σωστή χρήση του θαμνοκοπτικού.

- 23 - Μην χρησιμοποιείτε ποτέ ένα κατεστραμμένο, τροποποιημένο, ή λανθασμένα επισκευασμένο ή συναρμολογημένο θαμνοκοπτικό. Μην αφαιρέστε, καταστρέψετε ή απενεργοποιήσετε οποιαδήποτε από τις διατάξεις ασφαλείας. Χρησιμοποιείτε μόνο τα εργαλεία κοπής που αναγράφονται στον πίνακα (σελίδα 62). Αντικαθιστάτε πάντοτε αμέσως τα εργαλεία κοπής ή τις διατάξεις ασφαλείας εάν υποστούν ζημιά, σπάσουν ή αφαιρεθούν με άλλο τρόπο.
- 24 - Σχεδιάστε προσεκτικά και εκ των προτέρων την εργασίας σας. Μην αρχίσετε να κόβετε εάν δεν υπάρχει ελεύθερος χώρος εργασίας, σταθερό πάτημα.

ΠΡΟΔΙΑΓΡΑΦΕΣ ΑΣΦΑΛΕΙΑΣ

⚠ ΠΡΟΣΟΧΗ! - Ακολουθείτε πάντα τους κανόνες ασφαλείας. Το θαμνοκοπτικό θα πρέπει να χρησιμοποιηθεί μόνο για την κοπή γρασιδιού ή πουρναριών. Απαγορεύεται η κοπή κάθε άλλου υλικού. Μην χρησιμοποιείτε το θαμνοκοπτικό σαν υποστήριγμα για να ανασκώσετε, να μετακινήτε ή να σπάτε αντικείμενα. Μην σταθεροποιείτε το μηχάνημα σε μόνιμα στηρίγματα. Απαγορεύεται να βάζετε στο κομπλέ του θαμνοκοπτικού εργαλεία ή εξαρτήματα που δεν υποδεικνύει ο κατασκευαστής.

⚠ Με το μοτερ εν κίνηση, κρατάτε πάντα καλά την εμπροσθια λαβή με το αριστερο χερι και την οπισθια με το δεξι (Εικ. 6). Βεβαιωθείτε οτι κανενα μερος του σωματος δεν ακουμπα την εξατμιση.

⚠ ΚΙΝΔΥΝΟΣ ΕΓΚΑΥΜΑΤΩΝ!

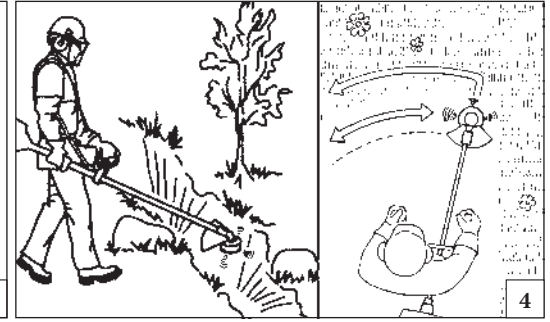
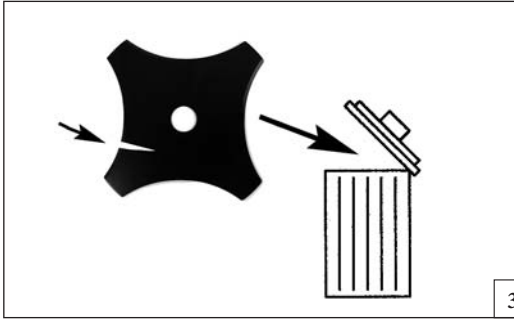
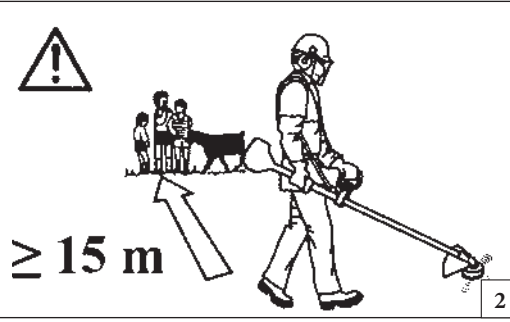

Türkçe

GÜVENLİK ÖNLEMLERİ

⚠ DİKKAT: Doğru kullanıldığında, Motorlu tırpan kullanımı kolay ve etkin bir alettir. Yanlış kullanıldığında ya da gerekli önlemler alınmadığında tehlikeli olabilir. Sorunsuz ve emniyetli kullanım için güvenlik önlemlerini uygulayın.

- 1 - Motorlu tırpanı yorgunken kullanmayın. Fiziksel bir yorgunluk, alkol etkisinde veya alınmış bir ilaç etkisinde olma gibi durumlarda motorlu tırpanı kullanmayınız (Şekil 1).
- 2 - Kullanırken bot, kalın pantolon, eldiven, gözlük, kulaklık ve kask gibi işe uygun koruyucu giysiler ve aksesuarlar kullanın. Üzerinize tam oturan ve rahat kıyafetler giyin (Daha sayfa 54-55).
- 3 - Çalışma alanınızın 15 metre kadar içinde kimsenin bulunmasına izin vermeyin (Şekil 2).
- 4 - Kullanmaya başlamadan önce bıçak sabitleme vidasının iyice sıkıştırılmış olmasına dikkat edin.
- 5 - Yalnız imalatçı firmanın kullanmanızı önerdiği aksesuarlar tırpanlara takılmalıdır (Daha sayfa 62-63).
- 6 - Motorlu tırpanı metal koruyucu ya da misinalı kafa olmadan kullanmayın.
- 7 - Makinayı kullanmaya başlamadan önce gaz kolunun çalışıp çalışmadığını kontrol edin.
- 8 - Çalışırken, ara sıra motoru durdurup bıçağı kontrol edin. Her hangi bir çatlak ya da kırık varsa hemen değiştirin.
- 9 - Motorlu tırpanı çalıştırmadan önce bıçağın rahat dönüp dönmediğini ve üzerinde her hangi bir yabancı cisim olup olmadığını kontrol edin (Şekil 3).
- 10 - Motor rölantideyken bıçak dönmemelidir. Dönüyorsa

rölanti ayar vidasıyla ayarlayın.

- 11 - Taşıma esnasında budayıcının motoru kapalı olmalıdır.
- 12 - Ayağınızı yere sıkı basın ve emniyetli bir pozisyonda kesim yapın (Şekil 4).
- 13 - Motorlu tırpanı hava akımı olan yerlerde kullanın (Şekil 5).
- 14 - Bıçağı dokunmayın ve motor çalışırken bakım yapmayın.
- 15 - Saplarda yağ ve benzin bulunmamalıdır (Şekil 6).
- 16 - Motorlu tırpanı kuru bir zeminde ve yakıt deposu boş olarak tutun. Yere koymayın.
- 17 - Taşlara, metal çitler, duvarların ve diğer nesnelere çarpmamak için yere çok yakın kesim yapmayın.
- 18 - Her gün motorunuzu hem kullanım hem de güvenlik açısından kontrol edin.
- 19 - Bu kılavuzda gösterilen diğer işletimlerin dışındaki makinelerin tüm tamirata, yetkin personel tarafından gerçekleştirilmelidir.
- 20 - Bu kılavuzu, üniteyi kullanmaya kalkışmadan önce, tüm güvenlik kurallarını, önlemleri ve işletim talimatlarını tamamen anlayıncaya ve yerine getirebilecek hale gelinceye kadar dikkatlice okuyunuz.
- 21 - Fırça tipi kesicinizin kullanımını, bu kılavuzda bulunan güvenlik kurallarını, önlemlerini ve işletim talimatlarını yerine getirebilen yetişkin kişiler kapsamında sınırlandırınız. Çocukların fırça tipi kesicileri kullanmalarına asla izin verilmemelidir.
- 22 - Bu fırça tipi kesiciyi sadece bu operatör kılavuzunu okumuş veya cihazın güvenli ve doğru kullanımıyla ilgili uygun bilgilere sahip kişilerin kullanmasına izin veriniz.
- 23 - Hasar görmüş, değiştirilmiş, ya da düzgün onarılmamış

veya toplama bir fırça tipi kesiciyi asla kullanmayınız. Güvenlik cihazlarının herhangi birini çıkarmayınız, ona zarar vermeyiniz veya onun etkinliğini kaldırmayınız. Sadece tabloda belirtilen kesme aletlerini kullanınız (sayfa 62). Kesme aletlerini veya güvenlik cihazlarını hasara uğrarsa, kırılırsa veya bir şekilde çıkarılırsa, daima yenileriyle değiştiriniz.

- 24 - Çalışmanızı önceden dikkatlice planlayınız. Temiz bir iş alanına, güvenli bir zemine sahip olana kadar.

ÇALIŞMA ÖNLEMLERİ

⚠ DİKKAT! - Daima güvenlik önlemlerine uyun. Motorlu tırpan sadece otları kesmekte kullanılır. Her hangi bir şeyi kaldırmak, başka bir yere taşımak, kırmak ya da bir yere çakmak için kullanmayın. İmalatçı firmanın motorlu tırpanın gücüne uygun bulmadığı aletleri takmayın ya da kullanımına izin vermediği alanlarda kullanmayın.

⚠ Motor çalışırken ön sapını sol elinizle, arka sapını da sağ elinizle sıkıca tutun (Şekil 6). Egzosa değmeyin.

⚠ YANMA TEHLİKESİ!



5

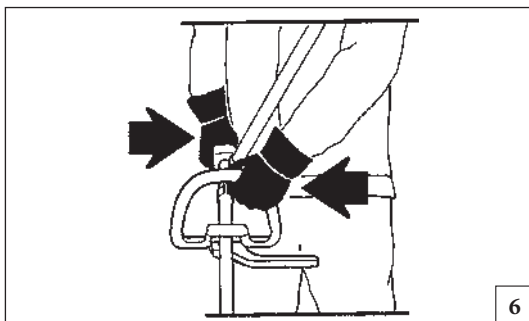

6

Česky

BEZPEČNOSTNÍ PŘEDPISY

⚠ Upozornění: Křovinořez, pokud je správně používán, je rychlým, pohodlným a účinným nástrojem. Aby byla vaše práce vždy příjemná a bezpečná, dodržujte přísně následující pravidla bezpečnosti.

- 1 - Křovinořez může být používán pouze dospělými osobami. Nikdy nepracujte s křovinořezem pokud jste unavení, pokud jste požíli alkohol nebo omamné látky (obr. 1).
- 2 - Noste správné oblečení a bezpečnostní pomůcky jako: pracovní boty, pevné kalhoty, rukavice, ochranné brýle (štíty), ochranu uší a ochrannou přilbu (viz strana 54 a 55). Noste pracovní oděv, který je přiléhavý, ale také pohodlný.
- 3 - Nedovolte, aby se ve vzdálenosti do 15 m od pracovního místa zdržovaly jiné osoby (obr. 2).
- 4 - Před prací s křovinořezem se ujistěte, že šroub (matice) upevňující řezný nástroj, je pevně utažen.
- 5 - Křovinořez smí být používán pouze s nástroji nebo příslušenstvím, které jsou doporučeny výrobcem (viz strana 62 a 63).
- 6 - Nikdy nepoužívejte křovinořez bez ochranného štítu nástroje.
- 7 - Před nastartováním motoru se ujistěte, že páčka plynu se volně pohybuje.
- 8 - Před nastartováním motoru se ujistěte, že řezný kotouč se volně pohybuje a nedotýká se žádného cizího předmětu.
- 9 - Během práce občas zastavujte motor a kontrolujte řezný nástroj. Odstraňujte trávu namotanou na nástroji nebo jeho hřídeli. Kotouč vyměňte již při prvním náznaku prasklin nebo poškození (obr. 3).
- 10- Při volnoběžných otáčkách motoru se řezný kotouč nesmí otáčet. Pokud ano, seřídte šroub volnoběhu.

- 11- Přenášejte křovinořez pouze s vypnutým motorem.
- 12- Pracujte pouze ve stabilní a jisté pozici (obr. 4). Na svahu nebo na vhlké trávě dbejte zvýšené opatrnosti.
- 13- Křovinořez startujte a používejte pouze v dobře větraných prostorách (obr. 5).
- 14- Nikdy se nedotýkejte řezného kotouče, nebo neprovádějte jakoukoliv údržbu při běhu motoru.
- 15- Udržujte rukojeti vždy čisté od oleje a paliva (obr. 6).
- 16- Skladujte křovinořez v suchých prostorách daleko od tepelných zdrojů a ne na zemi.
- 17- Nesečte příliš nízko při zemi, aby nedocházelo ke kontaktu řezného nástroje se zemí a aby se zabránilo zachytávání kamenů nebo jiných předmětů. Odletující předměty mohou způsobit zranění nebo škodu na majetku.
- 18- Denně kontrolujte křovinořez, a ujistěte se, že komponenty-součásti a bezpečnostní zařízení jsou plně funkční.
- 19- Veškeré servisní práce na strojích, které nejsou jmenovitě uvedeny v návodu, musí provádět oprávněný pracovník.
- 20- Ještě než křovinořez začnete používat, přečtěte si pečlivě návod k použití tak, abyste beze zbytku porozuměli všem bezpečnostním zásadám a upozorněním i provozním pokynům, a byli schopni je dodržovat.
- 21- Dbejte na to, aby křovinořez používaly pouze dospělé osoby, které si přečetly a pochopily bezpečnostní zásady, upozornění a provozní pokyny v tomto návodu a budou je dodržovat. Nezletilé osoby nesmí nikdy křovinořez používat.
- 22- Křovinořez umožněte používat pouze těm osobám, které si přečetly tento návod k použití, nebo dostaly bezpečné a odpovídající pokyny k bezpečnému používání tohoto stroje.

- 23- Nikdy nepoužívejte poškozený, upravený, nebo nesprávně opravený či sestavený křovinořez. Neodstraňujte, nepoškozujte ani nevyřazujte z činnosti žádné bezpečnostní zařízení. Používejte jen řezné nástroje uvedené v tabulce (strana 63). Jakmile jsou řezné nástroje nebo bezpečnostní zařízení poškozené, prasklé nebo jinak vadné, okamžitě je vyměňte.
- 24- Pečlivě si práci s křovinořezem naplánujte. Řezat začněte teprve tehdy, když máte volný pracovní prostor, pevný a vyvážený postoj, a řezáte-li silnější dřeviny, zajistěte si únikovou cestu.

PRACOVNÍ PŘEDPISY

⚠ UPOZORNĚNÍ! - Vždy dodržujte bezpečnostní předpisy. Křovinořez je určen pouze k sečení trávy a řezání malých keříků. Řezání jiných materiálů je zakázáno. Křovinořez nepoužívejte jako páku ke zvedání, posouvání nebo dělení předmětů, neupínejte jej do pevných stojanů. Je zakázáno připojovat k pohonu křovinořezu nástroje nebo nástavce, které nejsou povoleny výrobcem.

⚠ Pokud je křovinořez v chodu, držte přední rukojeť pevně levou rukou a zadní rukojeť pravou rukou (obr. 6). Zkontrolujte, zda jsou všechny části vašeho těla dostatečně daleko od tlumiče výfuku.

⚠ NEBEZPEČÍ POPÁLENÍ!

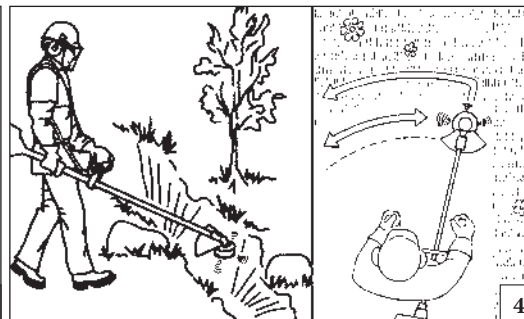
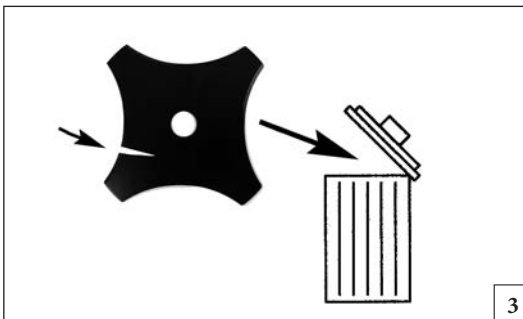
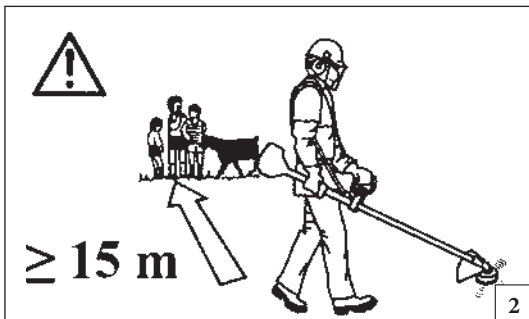

Русский

МЕРЫ ПРЕДОСТОРОЖНОСТИ

⚠ ВНИМАНИЕ - Кусторез при правильном использовании - это быстрый, удобный и эффективный инструмент. Для предотвращения несчастных случаев и серьезных поломок тщательно выполняйте наши советы.

- 1 - Запрещается использовать газонокосилку лицам, находящимся в состоянии физического утомления или под воздействием алкоголя, наркотических или лекарственных средств (Рис. 1).
- 2 - Работая с кусторезом, надевайте соответствующую одежду и защитные приспособления: сапоги, прочные брюхи, перчатки или рукавицы, защитные очки, наушники и каску (Стр. 54-55).
- 3 - Следите, чтобы во время использования кустореза в радиусе 15 м перед вами не было посторонних лиц (Рис. 2).
- 4 - Перед использованием кустореза удостоверьтесь, что болт, фиксирующий фрезу хорошо затянут.
- 5 - Кусторез должен быть оснащен режущими приспособлениями, рекомендуемыми производителем для данной модели (Стр. 62-63).
- 6 - Нельзя использовать кусторез без установленного щитка безопасности на фрезе или головке.
- 7 - Перед включением двигателя удостоверьтесь, что рычаг акселератора двигается свободно.
- 8 - Перед началом и во время работы чаще останавливайте двигатель и проверяйте фрезу. При первом же признаке появления трещин или разрывов немедленно замените фрезу.
- 9 - Перед запуском двигателя убедитесь, что фреза вращается свободно и ничего не задевает (Рис. 3).
- 10 - Фреза не должна вращаться при холостом ходе двигателя. Если она вращается, отрегулируйте винт регулировки холостого хода.

- 11 - При транспортировке кустореза, двигатель должен быть выключен.
- 12 - При работе займите устойчивое и безопасное положение (Рис. 4).
- 13 - Кусторез можно запускать только в хорошо проветриваемых местах (Рис. 5).
- 14 - Нельзя касаться фрезы и производить какие-либо ремонтные работы при выключенном двигателе.
- 15 - Следите, чтобы рукоятки были сухими и чистыми, без следов масла или топлива (Рис. 6).
- 16 - Кусторез надо хранить в сухом месте, вдали от источников тепла, на земле.
- 17 - Во избежание ударов по камням или другим предметам не косите низко над землей, заборов и бордюров.
- 18 - Ежедневно проверяйте, что все защитные приспособления работают надлежащим образом.
- 19 - Любые работы на машине, не описанные в данном руководстве, должны выполняться компетентным персоналом.
- 20 - Перед тем, как приступить к эксплуатации изделия, внимательно прочитайте настоящее Руководство с тем, чтобы полностью усвоить все содержащиеся в нем указания по технике безопасности, меры предосторожности и правила работы.
- 21 - Доверяйте эксплуатацию Вашей мотокосы только взрослым, усвоившим содержащиеся в настоящем Руководстве указания по технике безопасности, меры предосторожности и правила работы. Не позволяйте эксплуатировать мотокосу несовершеннолетним.
- 22 - Разрешайте другим лицам пользоваться данной мотокосой только при условии, что они ознакомились с настоящим Руководством по эксплуатации или были должным образом обучены методике его правильной и безопасной эксплуатации.

- 23 - Никогда не эксплуатируйте мотокосу, если она повреждена или собрана или отремонтирована неверно. Не снимайте и не отключайте защитные приспособления и не допускайте их повреждения. Используйте только режущие органы, указанные в таблице (стр. 63). Немедленно заменяйте поврежденные, сломанные или снятые по какой-либо другой причине защитные приспособления или режущие органы.
- 24 - Заранее тщательно продумывайте свою работу. Начинайте работу только после освобождения от препятствий рабочего участка.

ПРАВИЛА РАБОТЫ

⚠ ВНИМАНИЕ! - Всегда соблюдайте правила безопасности. Не используйте кусторез как средство для поднятия, передвижения или разбивания предметов, и не допускайте соприкосновения ножа работающего кустореза с твердыми предметами. Запрещается использовать в качестве насадок приспособления или инструменты, отличные от указанных изготовителем.

⚠ Когда цепная пила работает, следует твердо держать переднюю ручку левой рукой, а заднюю рукоятку правой рукой (Рис.6). Не допускайте соприкосновения с глушителем.

⚠ ОПАСНОСТЬ ПОЛУЧЕНИЯ ОЖОГА!



5

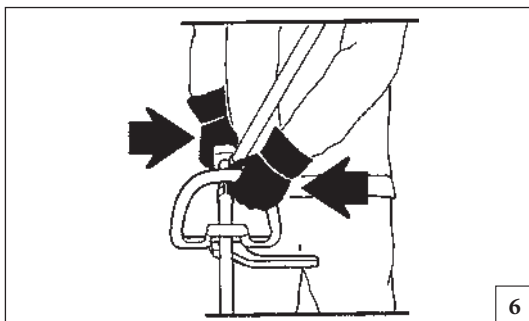

6

Polski

ZASADY BEZPIECZEŃSTWA

⚠ UWAGA - Prawidłowo użytkowana kosa spalinowa jest szybkim, wygodnym i efektywnym narzędziem pracy. Aby Państwa praca była zawsze przyjemna oraz bezpieczna, należy skrupulatnie przestrzegać zasad bezpieczeństwa podanych w dalszej części instrukcji obsługi.

- 1 - Nie używać kosi spalinowej, gdy odczuwa się zmęczenie fizyczne albo gdy jest się pod wpływem alkoholu, narkotyków lub leków (Rys.1).
- 2 - Zakładać specjalne ochronne ubranie oraz inne artykuły zapewniające bezpieczeństwo, np. obuwie, specjalne spodnie, rękawice, okulary, słuchawki oraz kask ochronny. Zakładać odzież przylegającą do ciała, lecz wygodną (patrz str. 54-55).
- 3 - Podczas pracy w pobliżu pracującej kosi spalinowej nie mogą przebywać ludzie oraz zwierzęta (Rys. 2).
- 4 - Przed uruchomieniem kosi sprawdzić, czy śruba mocująca ostrze jest dobrze dokręcona.
- 5 - Kosa powinna być wyposażona w urządzenia tnące zalecane przez producenta (patrz strona 62-63).
- 6 - Nie używać kosi bez osłony tarczy tnącej lub głowicy.
- 7 - Przed uruchomieniem silnika sprawdzić, czy dźwignia gazu działa prawidłowo.
- 8 - Przed uruchomieniem silnika sprawdzić, czy tarcza tnąca może się swobodnie obracać oraz czy nie ma styczności z ciałami obcymi.
- 9 - Podczas pracy należy często zatrzymywać silnik, aby skontrolować stan tarczy tnącej. Wymienić tarczę, jak tylko pojawią się pęknięcia lub złamania (Rys. 3).
- 10 - Podczas pracy silnika na obrotach jałowych, tarcza nie powinna się obracać. Jeśli tak nie jest, należy dokonać regulacji śruby regulacyjnej obrotów jałowych.
- 11 - Kosę spalinową można transportować wyłącznie z wyłączonym silnikiem.

- 12 - Pracować zawsze w pozycji stabilnej i bezpiecznej (Rys. 4).
- 13 - Kosi spalinowej używać jedynie w miejscach z dobrą wentylacją (Rys. 5).
- 14 - Gdy silnik jest uruchomiony, nie wykonywać żadnych czynności konserwacyjnych i nie dotykać elementu tnącego.
- 15 - Zawsze utrzymywać uchwyty kosi w stanie suchym i czystym. (Rys. 6).
- 16 - Przechowywać urządzenie w suchym pomieszczeniu, daleko od źródła ciepła oraz ponad podłożem.
- 17 - Nie ścinać zbyt blisko ziemi, aby uniknąć kontaktu z kamieniami i innymi przedmiotami.
- 18 - Codziennie kontrolować kosę, metalowych ptotów i murów aby upewnić się, czy wszystkie urządzenia zabezpieczające i inne są sprawne.
- 19 - Wszelkie czynności serwisowe w obrębie urządzeń, inne niż przedstawione w niniejszej instrukcji obsługi, muszą być wykonywane przez kompetentnych pracowników.
- 20 - Przed przystąpieniem do używania urządzenia należy uważnie przeczytać tę instrukcję obsługi aż do jej całkowitego zrozumienia i upewnienia się, że podczas pracy przestrzegane będą wszystkie zasady bezpieczeństwa, środki ostrożności i instrukcje użytkowania.
- 21 - Należy ograniczyć dostęp do kosi spalinowej tylko do osób dorosłych, które zapoznały się i będą przestrzegać wszystkich zasad bezpieczeństwa, środków ostrożności i instrukcji użytkowania zawartych w niniejszej instrukcji. Nigdy nie wolno pozwalać dzieciom obsługiwać kosi spalinowej.
- 22 - Do pracy kosą spalinową można dopuszczać tylko osoby, które przeczytały niniejszą instrukcję obsługi lub otrzymały odpowiednie zalecenia co do bezpiecznego i prawidłowego użytkowania tego urządzenia.
- 23 - Nigdy nie wolno używać uszkodzonej, zmodyfikowanej

lub nieprawidłowo naprawionej bądź złożonej kosi spalinowej. Nie zdejmować, nie uszkadzać ani nie wyłączać żadnego elementu zabezpieczającego. Wolno używać tylko narzędzi tnących podanych w tabeli (strona 63). W razie uszkodzenia narzędzia tnącego lub złamania bądź spadnięcia elementu zabezpieczającego należy go niezwłocznie zamontować z powrotem lub wymienić na nowy.

- 24 - Należy zaplanować pracę przed jej rozpoczęciem. Nie należy rozpoczynać cięcia, jeśli obszar roboczy nie jest przygotowany.

ZASADY PRACY

⚠ UWAGA - Zawsze przestrzegać przepisów BHP. Kosa spalinowa powinna być używana wyłącznie do ścinania trawy i niewielkich krzewów. Zabrania się cięcia innych materiałów. Nie używać kosi spalinowej jako dźwigni do podnoszenia, przesuwania lub zmiatania przedmiotów; nie wolno mocować jej do stałych podpór. Zabrania się podłączania do urządzenia innych narzędzi lub osprzętu niż wymienione w niniejszej instrukcji obsługi.

⚠ Podczas pracy silnika zawsze mocno trzymać uchwyt przedni lewą ręką, a uchwyt tylny prawą ręką (Rys.6). Sprawdzić, czy wszystkie części ciała są oddalone od tłumika.

⚠ NIEBEZPIECZEŃSTWO POPARZENIA!



1



2



3

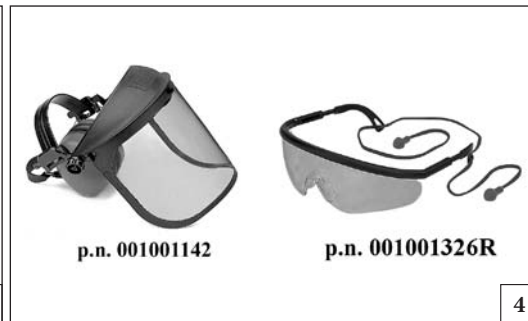

p.n. 001001142

p.n. 001001326R

4

Português

Ελληνικά

Türkçe

VESTUÁRIO DE SEGURANÇA

ΠΡΟΣΤΑΤΕΥΤΙΚΗ ΕΝΔΥΜΑΣΙΑ ΑΣΦΑΛΕΙΑΣ

KORUYUCU GÜVENLİK GIYSİSİ

Ao trabalhar com a roçadoura utilize sempre um vestuário de protecção homologado. A utilização do vestuário de segurança não elimina o perigo de acidentes mas reduz as suas consequências. O seu revendedor pode aconselhá-lo na escolha do vestuário adequado.

O vestuário deve ser adequado e não deve atrapalhar o operador. Utilize sempre um vestuário de protecção aderente. **O casaco (Fig. 1) e as calças com peitilho (Fig. 2) de protecção são ideais.** Não utilize roupas, cachecóis, gravatas ou colares que possam ficar presos nas moitas. Prenda os cabelos e os proteja com um lenço, boné, capacete, etc.

Calce sapatos ou botas de segurança com sola de borracha e biqueira de aço (Fig. 3).

Utilize óculos ou uma viseira de protecção (Fig. 4-5)!

Utilize protecções contra o rumor; auriculares (Fig. 6) ou tampões. A utilização de tais meios requer mais atenção e cautela do operador pois diminui-se a percepção de sinais de perigo como gritos e alarmes.

Calce luvas (Fig. 7) que permitam absorver o máximo possível as vibrações.

Όταν εργάζεστε με το θαμνοκοπτικό πρέπει να χρησιμοποιείτε πάντοτε εγκεκριμένη προστατευτική ενδυμασία ασφαλείας. Η χρήση της προστατευτικής ενδυμασίας δεν καταργεί τους κινδύνους τραυματισμού, αλλά περιορίζει τις συνέπειες σε περίπτωση ατυχήματος. Συμβουλευθείτε το κατάστημα της εμπιστοσύνης σας για την επιλογή της κατάλληλης ενδυμασίας.

Η ενδυμασία πρέπει να είναι κατάλληλη και να μην εμποδίζει. Χρησιμοποιείτε εφαρμοστά προστατευτικά ενδύματα. Το τζάκετ (Εικ.1) και η φόρμα προστασίας (Εικ.2) παρέχουν την κατάλληλη προστασία. Μη χρησιμοποιείτε ενδύματα, κασκόλ, γραβάτες ή κοσμήματα που μπορούν να μπερδευτούν στους θάμνους. Μαζέψτε τα μακριά μαλλιά και προστατέψτε τα (π.χ. με ένα φουλάρι, καπέλο, κράνος κλπ.).

Χρησιμοποιείτε υποδήματα ασφαλείας με αντιολισθητικές σόλες και ατσάλινο προστατευτικό δακτύλων (Εικ.3).

Χρησιμοποιείτε γυαλιά ή μάσκα προστασίας (Εικ.4-5)!

Χρησιμοποιείτε προστατευτικά ακοής όπως καλύμματα (Εικ.6) ή ωτοασπίδες. Η χρήση μέσω προστασίας για την ακοή απαιτεί μεγαλύτερη προσοχή και σύνεση, γιατί περιορίζει τη δυνατότητα να γίνουν αντιληπτά ηχητικά σήματα κινδύνου (φωνές, συναγερμοί κλπ.).

Χρησιμοποιείτε γάντια (Εικ.7) που επιτρέπουν τη μέγιστη απορρόφηση των κραδασμών.

Motorlu tırpanı kullanırken gerekli emniyet açısından her zaman için koruyucu giysiler giyiniz. Koruyucu giysilerin kullanımı yaralanma riskini ortadan kaldırmaz, fakat bir kaza halinde yaralanmanın etkisini azaltırlar. Uygun koruyucu giysiler seçimi hakkında bilgi almak için satıcınız ile temasa geçiniz.

Koruyucu giysi size uygun olmalı ve hareketinizi engellemelidir. Uygun koruyucu kıyafet giyiniz. **Ceket (Şekil 1), önlük (Şekil 2), koruyucu dizlik aksesuarları idealdir.** Hareketli aksamalara takılabilecek nitelikte elbiseler, eşarplar, boyun bağları veya kolyeler kullanmayınız. Saçlarınızı toplayınız ve korumaya alınız (örneğin, bir eşarp, başlık, bir kask v.s. ile).

Takviyeli, kaymayan ve burnu çelik takviyeli olan güvenlik ayakkabıları giyiniz (Şekil 3).

Koruyucu gözlük veya şapka siperi takınız (Şekil 4-5)!

Gürültü önleyici aparat takınız; örneğin kep (Şekil 6) veya susturucu aparatlar gibi. İşitme kaybını önleyici koruma aparatlarının kullanımı büyük bir dikkat ve ihtimam gerektirir, çünkü akustik tehlike uyarı seslerini (ikaz sesi, alarmlar, v.s.) duyamayabilirsiniz.

Titreşimi maksimum seviyede emen eldivenler (Şekil 7) kullanınız.



p.n. 001000939A



p.n. 001000940A

5



p.n. 001000835

6



7

Česky

BEZPEČNOSTNÍ OCHRANNÝ ODĚV

Při práci s křovinořezem si vždy oblékejte homologovaný bezpečnostní ochranný oděv. Použití ochranného oděvu neodstraní nebezpečí úrazu, ale v případě nehody sníží její důsledky. Při výběru vhodného oděvu si nechte poradit svým prodejcem.

Oděv musí být vhodný k dané práci a přitom pohodlný. Noste ochranný přiléhavý oděv. **Ideálním pracovním oděvem je bunda (obr. 1), a pracovní kalhoty (obr. 2).** Nenoste oděvy, šály, kravaty nebo přívěsky, které by se mohly zachytit v křoví. Máte-li dlouhé vlasy, svažte si je a chraňte je např. šátkem, čepicí nebo ochrannou helmou.

Noste ochranné boty nebo holínky vybavené protiskluzovou podrážkou a ocelovými špičkami (obr. 3).

Při práci používejte vždy ochranné brýle nebo hledí (obr. 4-5).

Noste ochranu proti hluku; např. sluchátka (obr. 6) nebo ušní ucpávky. Používání pomůcek k ochraně sluchu vyžaduje větší pozornost a opatrnost, protože pracovník hůře vnímá zvukové výstražné signály (křik, zvukové výstrahy apod.)

Noste rukavice (obr. 7), které co nejvíce pohlcují vibrace.

Русский

ЗАЩИТНАЯ ОДЕЖДА

При работе с газонокосилкой всегда надевайте сертифицированную защитную одежду. Применение защитной одежды не устраняет риск получения травмы, но уменьшает возможные последствия несчастного случая. При выборе защитной одежды руководствуйтесь рекомендациями Вашего доверенного дилера.

Одежда должна быть удобной и не мешать при работе. Надевайте прилегающую к телу защитную одежду. **Защитные куртка (Рис. 1) и комбинезон (Рис. 2) являются идеальным решением.** Не надевайте платья, шарфы, галстуки или цепочки, которые могут зацепиться за ветки. Соберите в пучок длинные волосы и спрячьте их (например под платок, шапку, каску и т.д.).

Надевайте защитные ботинки, имеющие противоскользящие подошвы и стальные наконечники (Рис.3).

Надевайте защитные очки или козырек (Рис. 4-5)!

Используйте приспособления для защиты органов слуха, например, наушники (Рис. 6) или затычки. Применение приспособлений для защиты органов слуха требует особого внимания и осторожности, так как при этом ограничивается способность воспринимать звуковые сигналы об опасности (крики, сигналы предупреждения и т.д.).

Надевайте перчатки (Рис. 7), обеспечивающие максимальное поглощение вибраций.

Polski

ODZIEŻ OCHRONNA

W czasie pracy z kosą spalinową, należy zawsze mieć na sobie odzież ochronną posiadającą odpowiednie atesty. Użycie odzieży ochronnej nie eliminuje ryzyka urazu, ale zmniejsza skutki szkody w razie wypadku. W kwestii wyboru odpowiedniej odzieży ochronnej należy zwrócić się o radę do zaufanego sprzedawcy.

Odzież powinna być dopasowana i niekrępująca. Mieć na sobie odzież ściśle przylegającą. **Idealna byłaby kurtka (Rys. 1) oraz spodnie robocze (Rys. 2).** Nie nosić ubrań, szalików, krawatów lub biżuterii, które mogłyby zaplątać się w krzaki. Długie włosy należy spiąć i zabezpieczyć (na przykład chustką, beretem, kaskiem itd.).

Założyć buty ochronne zaopatrzone w podeszwy przeciwpoślizgowe oraz stalowe czubki (Rys. 3).

Zakładać okulary lub osłonę ochronną (Rys. 4-5)!

Stosować środki ochrony przed hałasem; na przykład słuchawki (Rys. 6) lub zatyczki do uszu. Używanie środków ochrony słuchu wymaga dużej uwagi i ostrożności, ponieważ powoduje to ograniczenie możliwości usłyszenia sygnałów dźwiękowych ostrzegających przed niebezpieczeństwem (krzyk, alarm, itp.).

Zakładać rękawice (Rys. 7), które zapewniają maksymalną absorpcję drgań.

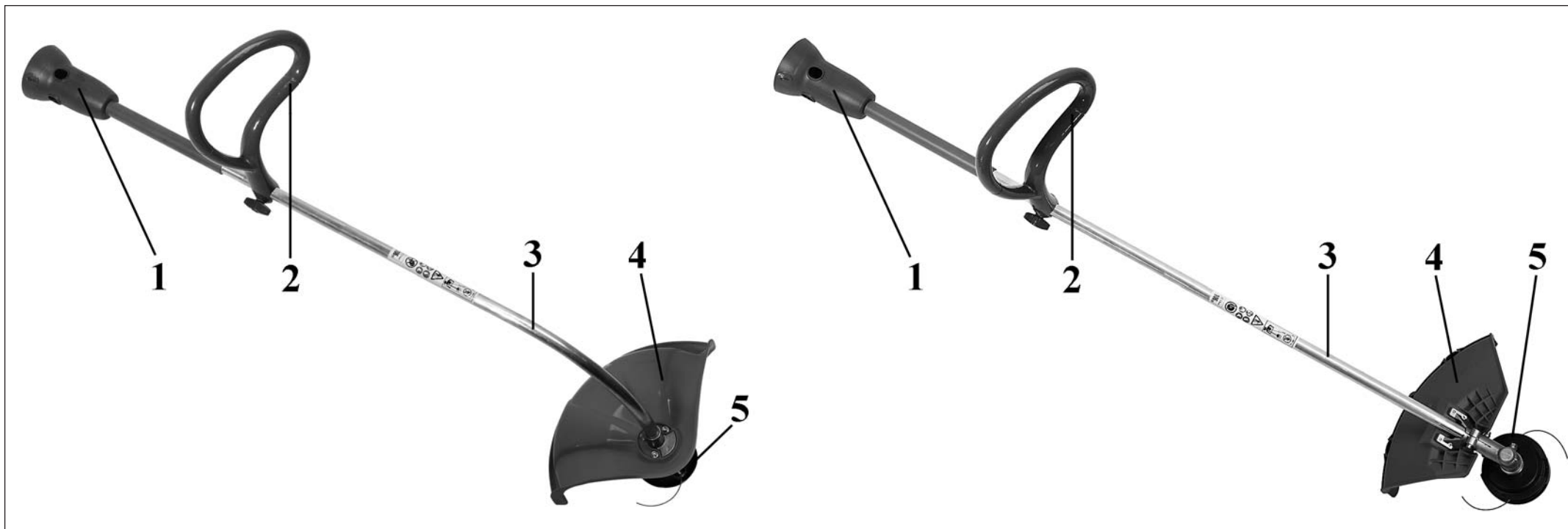

P COMPONENTES DA ROÇADORA

- 1 - Engate rápido
- 2 - Punho / Barra de segurança
- 3 - Tubo de transmissão
- 4 - Protecção
- 5 - Cabeça de fio de nylon

GR ΕΞΑΡΤΗΜΑΤΑ ΤΟΥ ΘΑΜΝΟΚΟΠΤΙΚΟΥ

- 1 - Διάταξη ταχείας σύζευξης
- 2 - Χερούλι / Μπαριέρα ασφαλείας
- 3 - Σωλήνας μετάδοσης
- 4 - Προστασία ασφάλειας
- 5 - Κεφαλή με νάιλον καλώδιο

TR MOTORLU TIRPANIN PARÇALARI

- 1 - Hızlı takma kancası
- 2 - Sap / Emniyet kolu
- 3 - Şaft
- 4 - Metal Koruyucu
- 5 - Misinalı kafa

CZ SOUČÁSTI KŘOVINOŘEZU

- 1 - Rychlospojka
- 2 - Rukojeť / Bezpečnostní opěrka
- 3 - Trubka hřídele
- 4 - Ochranný štít nástroje
- 5 - Hlava s nylonovými strunami

RUS **UK** ДЕТАЛИ БЕНЗОКОСЫ

- 1 - Быстродействующее соединение
- 2 - Ручка / Защита от обратного хода
- 3 - Удлинитель
- 4 - Защитный чехол
- 5 - Бобина с леской

PL KOMPONENTY KOSY SPALINOWEJ

- 1 - Szybkozłącze
- 2 - Uchwyt / Osłona zabezpieczająca
- 3 - Osłona wału napędowego
- 4 - Osłona zabezpieczająca
- 5 - Głowica z żyłką nylonową

P EXPLIÇÃO DE SIMBOLOS E ADVERTENCIAS DE SEGURANÇA

GR ΕΡΜΗΝΕΙΑ ΣΥΜΒΟΛΩΝ ΚΑΙ ΚΑΝΟΝΕΣ ΑΣΦΑΛΕΙΑΣ

TR SEMBOLLER VE İKAZ İŞARETLERİ



- Este símbolo indica Aviso e Cuidado.
- Το σύμβολο αυτό υποδεικνύει Προειδοποίηση και Προσοχή
- Bu sembol Uyarı ve İkazı ifade eder.
- Tento symbol znamená výstrahu a varování.
- Этот символ сопровождается предупредительными указаниями ("Предостережение" и "Внимание").
- Ten symbol oznacza „Ostrzeżenie” i „Przestrożenie”.



- Utilize calçado protector e luvas.
- Να φοράτε προστατευτικά υποδήματα και γάντια.
- Koruma botunu ve güvenlik eldiveni giyiniz.



- Používejte ochrannou obuv a rukavice.
- Надевайте защитную обувь и перчатки.
- Podczas pracy zawsze nosić obuwie ochronne i rękawice.



- Preste atenção ao lançamento de objectos.
- Προσοχή στην εκτόξευση αντικειμένων.
- Fırlayan cisimlere dikkat ediniz.
- Pozor na vumrštěné předměty.
- Обратите внимание на метание предметов.
- Pracująca kosa może z dużą siłą wyrzucić przedmioty znajdujące się na powierzchni roboczej. Zachować ostrożność.



- Antes de utilizar a máquina, leia o manual de instruções.
- Διαβάστε το βιβλιαράκι χρήσης και συντήρησης πριν χρησιμοποιήσετε αυτό το μηχάνημα.
- Motorlu tirpanı kullanmadan önce kullanım kılavuzunu okuyun.
- Před prvním použitím křovinořezy si pozorně přečtete návod k použití a údržbě.
- Перед эксплуатации машины прочтите руководство по эксплуатации.
- Przed przystąpieniem do użytkowania urządzenia należy dokładnie zapoznać się z instrukcją obsługi i konserwacji.



- Usar capacete, botas, macacão e protetor auricular.
- Φοράτε προστατευτικό κράνος, γυαλιά και ωτοασπίδες.
- Kask, gözlük ve kulaklık takın.
- Používejte ochrannou helmu, brýle a sluchátka.
- Наденьте каску, защитные очки и наушники.
- Założyć kask, okulary i słuchawki ochronne.

CZ VYSVĚTLENÍ SYMBOLŮ A BEZPEČNOSTNÍCH UPOZORNĚNÍ

RUS **UK** ОБЪЯСНЕНИЕ СИМВОЛОВ И МЕРЫ ПРЕДОСТОРОЖНОСТИ

PL ZNACZENIE SYMBOLI I OSTRZEŻENÍ PRZED ZAGROŻENIAMI



- Manter as pessoas a 15 m de distância.
- Απομακρύνετε άλλα άτομα τουλάχιστον 15 m από το σημείο εργασίας.
- İnsanlardan 15 m kadar uzakta çalışın.
- V okruhu 15 m nesmí stát jiné osoby.
- Держите посторонних на расстоянии не менее 15 м.
- Osoby postronne powinny znajdować się w odległości 15 m.



- É proibido utilizar a roçadora com o disco para madeira.
- Απαγορεύεται η χρήση του θαμνοκοπτικού με το δίσκο για ξύλο.
- Kesme diskinin tahta plakla kullanımı yasaktır.
- Používání křovinořezy s kotoučem na dřevo je zakázáno.
- Запрещается использовать кусторез с диском для резки дерева
- Zakazuje się używania kosi z tarczą do drewna.



- Nas máquinas com eixo de transmissão curvo não é possível montar nenhum tipo de disco, mas só cabeçote com fio de nylon.
- Στα μηχανήματα με καμπυλωτό άξονα μετάδοσης δεν είναι δυνατό να τοποθετήσετε κανέναν τύπο δίσκου, αλλά μόνο κεφαλές μεσινέζας.
- Eĝik transmisyon miline sahip makineler üzerinde hiçbir disk monte edilemez, yalnız naylon iplikli kafalar monte edilebilir.
- Na přístroje se zahnutým převodním hřídelem není možné namontovat žádný typ kotouče, ale pouze strunové vyžínací hlavy.
- На машинах с кривым передаточным валом нельзя устанавливать диски, а только головки с нейлоновыми нитками.
- W kosach z wygiętym uchwytem nie można montować tarcz, lecz jedynie głowice z żyłką nylonową.

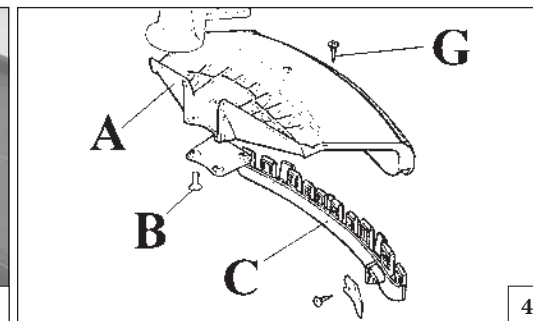
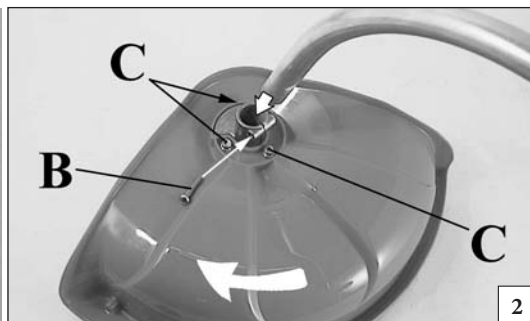
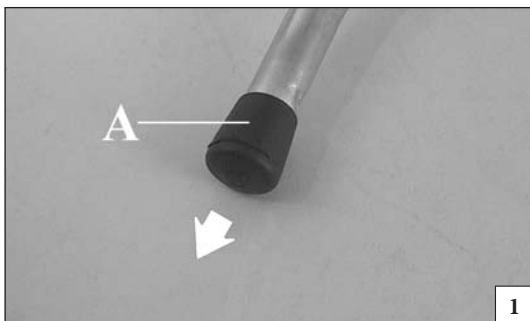

Português	Ελληνικά	Türkçe
<p align="center">MONTAGEM</p>	<p align="center">MONTAGEM</p>	<p align="center">MONTAJ</p>
<p>MONTAGEM DA PROTECÇÃO DE SEGURANÇA DO TRIMMER MOTOR DE EXPLOSÃO</p> <ol style="list-style-type: none"> 1. Fixe a protecção de plástico ou ferro no tubo de transmissão com a ajuda dos parafusos (C, Fig. 2) numa posição tal que vos permita trabalhar com toda a segurança. 2. Retire a tampa (A, Fig. 1). 3. Introduza o grupo cubo-cabeça-protecção no tubo de transmissão e aperte o parafuso (B, Fig. 2); durante o aperto do parafuso, mantenha o grupo cubo-protecção ligeiramente pressionado no sentido indicado pela seta na Fig. 2. 4. No final da montagem, o grupo apresenta-se como na Fig. 3. <p>MONTAGEM DA PROTECÇÃO DE SEGURANÇA DA ROÇADORA (Fig.4) Fixe a protecção de plástico ou ferro (A) no tubo de transmissão com a ajuda dos parafusos (B) numa posição tal que vos permita trabalhar com toda a segurança. NOTA: Utilize a protecção (C, Fig. 4) apenas com os fios de nylon. A protecção (C) deve ser fixada com o parafuso (G) à protecção (A).</p> <p>MONTAGEM DA CABEÇA DE FIOS DE NYLON DA ROÇADORA (Fig.5) Enfie o freio superior (F) nos seus lugares no cubo. Enfie a cavilha (H) que vai bloquear a cabeça no seu orifício (L) e aperte à mão, no sentido contrário aos ponteiros do relógio, a cabeça (N).</p> <p>⚠ AVISO: O deflector fornecido com a roçadora pode não proteger o operador de todos os objectos estranhos (cascalho, vidro, arame, etc.) atirados pelo acessório de corte em movimento. Os objectos atirados podem fazer ricochete e atingir o operador.</p> <p>⚠ AVISO: Substitua imediatamente uma protecção partida ou danificada; nunca tente instalar a protecção numa posição incorrecta.</p>	<p>ΣΥΝΑΡΜΟΛΟΓΗΣΗ ΠΡΟΣΤΑΤΕΥΤΙΚΟΥ ΑΣΦΑΛΕΙΑΣ ΧΛΟΟΚΟΠΤΙΚΟ</p> <ol style="list-style-type: none"> 1. Σταθεροποιήστε την προστασία στον σωλήνα μεταδοσης με τις βίδες (C, Εικ. 2), σε μια θέση που να επιτρέπει την εργασία σε συνθήκες ασφαλείας. 2. Αφαιρέστε το πώμα (Α, Εικ. 1). 3. Περάστε το σύστημα πλήμνη-κεφαλή-προστασία στο σωλήνα μετάδοσης και σφίξτε τη βίδα (B, Εικ. 2). Κατά το σφίξιμο της βίδας, κρατήστε το σύστημα πλήμνης-προστασίας σπρώχνοντας ελαφρά προς τη φορά του βέλους της Εικ. 2. 4. Στο τέλος της συναρμολόγησης το σύστημα εμφανίζεται όπως στην Εικ. 3. <p>ΣΥΝΑΡΜΟΛΟΓΗΣΗ ΠΡΟΣΤΑΤΕΥΤΙΚΟΥ ΑΣΦΑΛΕΙΑΣ ΘΑΜΝΟΚΟΠΤΙΚΟΥ (Εικ.4) Σταθεροποιήστε την προστασία (Α) στο σωλήνα μετάδοσης με τις βίδες (B), σε μια θέση που να επιτρέπει την εργασία σε συνθήκες ασφαλείας. Σημείωση: Χρησιμοποιείτε την προστασία (C, Εικ.4) μόνο με την κεφαλή νάιλον καλωδίου. Η προστασία (C) πρέπει να στερεωθεί με τη βίδα (G) στην προστασία (Α).</p> <p>ΣΥΝΑΡΜΟΛΟΓΗΣΗ ΚΕΦΑΛΗΣ ΝΑΙΛΟΝ ΜΕΣΙΝΕΖΑΣ ΘΑΜΝΟΚΟΠΤΙΚΟΥ (Εικ.5) Εισχωρίστε την πάνω φλαντζα (F). Εισχωρίστε τον άξονα σταθεροποίησης της κεφαλής (H) στην ειδική οπή (L) και βιδώστε αριστεροστροφα την κεφαλή (N) με τα χέρια.</p> <p>⚠ ΠΡΟΕΙΔΟΠΟΙΗΣΗ: Ο εκτροπέας που παρέχεται με το θαμνοκοπτικό σας μπορεί να μην προστατέψει το χειριστή από όλα τα ξένα σώματα (χαλίκια, γυαλί, σύρμα, κλπ.) που εκσφενδονίζει το περιστρεφόμενο εξάρτημα κοπής. Τα εκτοξευόμενα αντικείμενα μπορούν επίσης να εξοστρακιστούν και να κτυπήσουν το χειριστή.</p> <p>⚠ ΠΡΟΕΙΔΟΠΟΙΗΣΗ: Αντικαθιστάτε αμέσως ένα χαλασμένο ή σπασμένο προστατευτικό, ποτέ μη δοκιμάσετε να τοποθετήσετε το προστατευτικό σε λανθασμένη θέση.</p>	<p>MOTORLU TIRPANIN GÜVENLİK KORUYUCUSUNUN TAKILMASI</p> <ol style="list-style-type: none"> 1. Metal koruyucuyu şafta, kullanıcının rahatça çalışmasına olanak verecek pozisyonda vidalayın (C, Şekil 2). 2. Tapayı çıkarın (Şekil 1). 3. Önceden hazırlanan koruyucuyu şafta yerleştirin ve vidasını sıkın (B, Şekil 2); vidayı sıkarken koruyucuyu şekil 2 deki ok yönünde biraz çevirin. 4. Şekil 3 de koruyucu tamamen takılmıştır. <p>BUDAYICININ GÜVENLİK KORUYUCUSUNUN TAKILMASI (ŞEK. 4) Metal koruyucuyu (A) şafta kullanıcının rahatça çalışmasına olanak verecek pozisyonda (B) vidalayın. NOT: (Şekil 4) Koruyucuyu (C) sadece misinalı kafayla kullanın. Koruyucu (C), vida (G) ile koruyucu (A) üzerine takılmalıdır.</p> <p>BUDAYICININ MİSİNALI KAFASININ TAKILMASI (Şek. 5) Üst şansı (F) yerine takın. Kafa sabitleme pimini (H) deliğe (L) geçirin ve kafayı (N) elle saatin tersi yönünde çevirerek sıkıştırın.</p> <p>⚠ UYARI: Fırça tipi kesiciyle birlikte verilen deflektör, operatörü kesici ucun dönmesiyle sıçrayan (çakıl, cam, tel, vb.) tüm yabancı cisimlerden koruyamaz. Sıçrayan cisimler ayrıca operatöre sekebilir ve çarpabilir.</p> <p>⚠ UYARI: Kırık veya hasarlı koruyucuyu derhal yenisiyle değiştiriniz; koruyucuyu yanlış bir pozisyonda monte etmeyi denemeyiniz.</p>

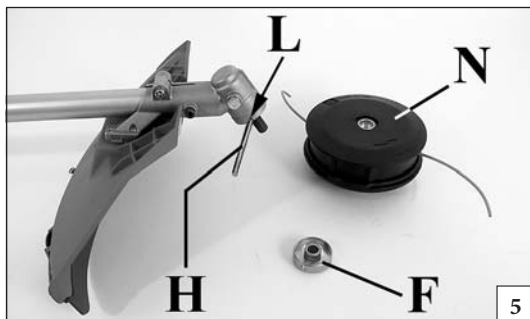

Česky	Русский	Polski
MONTÁŽ	СБОРКА	MONTAŻ
<p>MONTÁŽ OCHRANNÉHO ŠTÍTU NA VYŽÍNAČ</p> <ol style="list-style-type: none"> Štít přišroubujte pomocí šroubů (C, obr. 2) na pouzdro hřídele do polohy umožňující bezpečnou práci. Odstraňte uzávěr (A, obr. 1). Na převodní trubku nasadte sestavu pouzdro-štít a utáhněte šroub (B, obr. 2); při utahování šroubu držte sestavu pouzdra-štítu lehce nakloněnou ve směru šipky podle obr. 2. Po montáži by sestava měla vypadat jako na obr. 3. <p>MONTÁŽ OCHRANNÉHO ŠTÍTU NA KŘOVINOŘEZ (obr. 4)</p> <p>Štít (A) přišroubujte pomocí šroubů (B) k trubce hřídele do polohy umožňující bezpečnou práci.</p> <p>POZNÁMKA: Nástavec štítu (C, obr. 4) použijte pouze s hlavicí s nylonovými strunami. Nástavec (C) připevněte šroubem (G) ke štítu (A).</p> <p>MONTÁŽ HLAVY S NYLONOVÝMI STRUNAMI NA KŘOVINOŘEZ (OBR. 5)</p> <p>Nasadte horní unašeč (F) a zablokujte hřídel tak, že čep vsunete do otvoru (L). Vyžínací hlavu (N) dotáhněte rukou proti směru hodinových ručiček.</p> <p>⚠ UPOZORNĚNÍ: Štít, kterým je křovinořez vybaven, nemůže uživatele ochránit před všemi nebezpečnými cizími předměty (štěrka, sklo, drát, apod.), které mohou být odmrštěny otáčejícím se nástrojem. Odmrštěné předměty se mohou odrazit a uživatele zasáhnout.</p> <p>⚠ UPOZORNĚNÍ: Prasklý nebo poškozený štít okamžitě vyměňte; nikdy se nesnažte namontovat štít do nesprávné polohy.</p>	<p>УСТАНОВКА ЗАЩИТНЫХ ПРИСПОСОБЛЕНИЙ ТРИММЕРА</p> <ol style="list-style-type: none"> Установите защиту лезвия при помощи гаек (С, рис. 2) в позицию, позволяющую оператору проводить работы безопасно. Удалите защитный колпачок со штанги косы (А, рис. 1). Установите рабочую головку с защитным кожухом на штангу и затяните винтом В (как показано на рис. 1В) при установке обратите внимание на полное соединение свалом, для этого поверните головку по часовой стрелке (рис. 2). Правильная установка показана на рис. 3. <p>УСТАНОВКА ЗАЩИТНЫХ ПРИСПОСОБЛЕНИЙ КУСТОРЕЗА (рис.4)</p> <p>Установите щиток (А) на штангу с помощью винтов (В) в положение, позволяющее оператору безопасно работать.</p> <p>ПРИМЕЧАНИЕ: щитком (С, Рис. 4) пользуйтесь только если используется головка с леской. Защитный картер (С) прикрепляется к защитному картеру (А) с помощью винта (G).</p> <p>УСТАНОВКА ГОЛОВКИ НЕЙЛОНОВОЙ ЛЕСКИ КУСТОРЕЗА (рис.5)</p> <p>Установите верхний фланец (F) на место. Вставьте в отверстие головки (L) фиксирующий палец и установите головку (N), вращая ее против часовой стрелки.</p> <p>⚠ ПРЕДОСТЕРЕЖЕНИЕ: Дефлектор, установленный на Вашей мотокосе, может не защитить оператора от всех посторонних предметов (галки, стекла, проволоки), отброшенных вращающейся режущей насадкой. Отброшенные предметы могут также срикошетировать и ударить по оператору.</p> <p>⚠ ПРЕДОСТЕРЕЖЕНИЕ: Немедленно замените сломанный или поврежденный щиток; никогда не пытайтесь установить щиток в неверном положении.</p>	<p>MONTAŻ OSŁONY PRZYCINARKI</p> <ol style="list-style-type: none"> Zamocować osłonę na osłonie wału napędowego za pomocą śrub (C, Rys.2) w takiej pozycji, która zapewni bezpieczeństwo pracy. Zdjąć korek (A, Rys.1). Nałożyć fabrycznie zmontowany zestaw piasty, głowicy i osłony na osłonie wału napędowego oraz przykręcić śrubę (B, Rys. 2); w czasie przykręcania śruby, przechylić lekko zestaw piasty, głowicy i osłony w kierunku wskazanym strzałką na rysunku 2. Po zakończeniu montażu zestaw powinien wyglądać tak, jak na Rys. 3. <p>MONTAŻ OSŁONY KOSY SPALINOWEJ (Rys.4)</p> <p>Zamocować osłonę (A) na osłonie wału napędowego za pomocą śrub (B) w takiej pozycji, która zapewni bezpieczeństwo pracy.</p> <p>UWAGA: Osłonę (C, Rys. 4) używać jedynie podczas pracy głowicą żyłkową. Osłona (C) powinna zostać zamocowana do osłony (A) za pomocą śruby (G).</p> <p>MONTAŻ GŁOWICY Z ŻYŁKĄ NYLONOWĄ DO KOSY SPALINOWEJ (Rys.5)</p> <p>Zamontować górny kołnierz (F). Włożyć trzpień blokujący przekładnię (L) we właściwy otwór i ręcznie przykręcić głowicę (N) w kierunku przeciwnym do ruchu wskazówek zegara.</p> <p>⚠ OSTRZEŻENIE: Osłona założona na kosę spalinową może nie ochronić operatora przed przedmiotami (żwir, kawałkami szkła, kawałkami drutu itp) wyrzucanymi przez obracającą się przystawkę tnącą. Wyrzucane przedmioty mogą również odbić się rykoszetem i uderzyć w operatora.</p> <p>⚠ OSTRZEŻENIE: Uszkodzoną lub zepsutą osłonę należy natychmiast wymienić na nową. Nie wolno montować osłony w nieprawidłowej pozycji.</p>

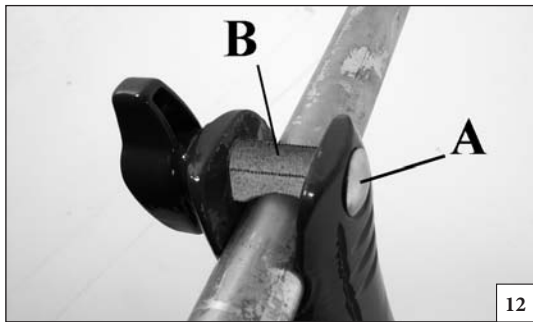
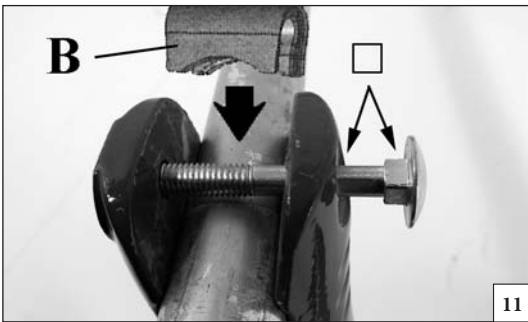
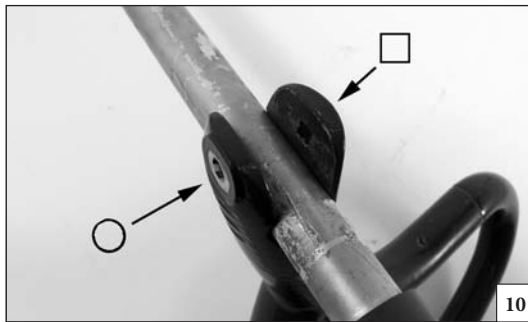
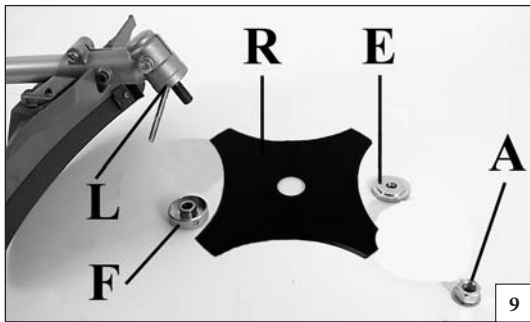

Português	Ελληνικά	Türkçe
<p align="center">MONTAGEM</p>	<p align="center">ΣΥΝΑΡΜΟΛΟΓΗΣΗ</p>	<p align="center">MONTAJ</p>
<p>MONTAGEM DO DISCO (excluídas as máquinas com eixo de transmissão curvo) (Fig. 9) Desenrosque o perno no sentido aos ponteiros do relógio (rosca esquerda) (A). Tira a falange inferior (E). Monte o disco (R) sobre a falange superior (F), verificando o bom sentido de rotação e a boa posição sobre o cubo (G). Monte o freio inferior (E) e aperte o perno (A) no sentido contrário aos ponteiros do relógio. Insira o perno no respectivo orifício (L) para bloquear a flange e permitir o aperto da porca (A, Fig.9) a 2.5 kgm (25 Nm).</p> <p>⚠ ATENÇÃO! - Não é prevista a utilização destas máquinas com o disco para madeira (22-60-80 dentes) e a relativa proteção metálica.</p> <p>⚠ ATENÇÃO! - Nas máquinas com eixo de transmissão curvo não é possível montar nenhum tipo de disco, mas só cabeçote com fio de nylon.</p> <p>⚠ AVISO: Quando instalar o acessório de corte, é extremamente importante que a flange de accionamento engate correctamente no orifício central do acessório de corte. Se o acessório de corte for instalado incorrectamente, pode provocar lesões graves e/ou fatais.</p> <p>⚠ AVISO: Para reduzir os risco de ferimentos graves, não utilize fio de arame ou metal reforçado ou qualquer outro material em vez dos fios de corte de nylon. Os pedaços de arame poderiam partir-se e ser projectados na direcção do operador ou de terceiros.</p> <p>⚠ AVISO: Após a utilização,, a engrenagem cónica fica muito quente; use sempre luvas de protecção quando efectuar a manutenção.</p> <p>MONTAGEM DO PUNHO (Fig. 10-11-12) Monte o punho sobre o tubo de transmissão e fixe-o com o parafuso (A), 2), espaçador (B) e a porca de maneira uniforme e cruzada. A posição do punho regula-se segundo as exigências do operador.</p> <p>⚠ ATENÇÃO: Certifique-se de que todos os componentes estão bem ligados e os parafusos apertados.</p>	<p>ΜΟΝΤΑΡΙΣΜΑ ΤΟΥ ΔΙΣΚΟΥ (εκτος απο μηχανηματα με καμπυλωτο αξονα μεταδοσης) (Εικ.9) Εξβιδώστε δεξιόστροφα το μπουλόνι (Α). Βγάλτε την κάτω φλάντζα (Ε). Μοντάρετε το δίσκο (R) στην πάνω φλάντζα (F), με τη σωστή φορά περιστροφής (G). Μοντάρετε την πάνω φλάντζα (Ε) και βιδώστε το μπουλόνι αριστερόστροφα. Τοποθετήστε τον πείρο στην κατάλληλη οπή (L), για να ασφαλίσετε τη φλάντζα και να σφίξετε το παξιμάδι (Α, εικ. 9) με ροπή 2,5 Kg_m (25Nm).</p> <p>⚠ ΠΡΟΣΟΧΗ! - Δεν προβλεπεται η χρήση αυτων των μηχανηματων με το δισκο ψια ξυλο (20-60-80 δοντια) και την αντιστοιχη μεταλλικη προστασια.</p> <p>⚠ ΠΡΟΣΟΧΗ! - Στα μηχανήματα με καμπυλωτό άξονα μετάδοσης δεν είναι δυνατό να τοποθετήσετε κανέναν τύπο δίσκου, αλλά μόνο κεφαλές μεσινέζας.</p> <p>⚠ ΠΡΟΕΙΔΟΠΟΙΗΣΗ: Κατά την τοποθέτηση του εξαρτήματος κοπής είναι εξαιρετικά σημαντικό η φλάντζα κίνησης να συμπλεχθεί σωστά στην κεντρική οπή του εξαρτήματος κοπής. Εάν το εξάρτημα κοπής τοποθετηθεί λανθασμένα, μπορεί να προκληθεί σοβαρός και/ή θανάσιμος προσωπικός τραυματισμός.</p> <p>⚠ ΠΡΟΕΙΔΟΠΟΙΗΣΗ: Για να μειωθεί ο κίνδυνος σοβαρού τραυματισμού, μη χρησιμοποιείτε ποτέ κλωστή με μεταλλική ή συρματίνη ενίσχυση ή άλλο υλικό στη θέση των νάιλον κλωστών κοπής. Κομμάτια σύρματος μπορεί να αποσπασθούν και να εκσφενδονιστούν με μεγάλη ταχύτητα προς το χειριστή ή περαστικούς.</p> <p>⚠ ΠΡΟΕΙΔΟΠΟΙΗΣΗ: Μετά τη χρήση ο κωνικός μειωτήρας μπορεί να είναι πολύ ζεστός, πάντοτε φοράτε προστατευτικά γάντια όταν πραγματοποιείτε συντήρηση.</p> <p>ΜΟΝΤΑΡΙΣΜΑ ΤΗΣ ΛΑΒΗΣ (Εικ.10-11-12) Μοντάρετε τη λαβή στον άξονα μετάδοσης και σταθεροποιήστε την με τις βίδες (Α), αποστάτης (Β) και τα παξιμάδια. Η θέση της λαβής κανονίζεται σύμφωνα με τις ανάγκες του χρήστη.</p> <p>⚠ ΠΡΟΣΟΧΗ: Σιγουρευτείτε ότι όλα τα εξαρτήματα του θαμνοκοπτικού είναι καλά συνδεδεμένα και όλες οι βίδες σφιχτές.</p>	<p>DISKIN TAKILMASI (eğik transmisyon miline sahip makineler hariçtir) (Şekil 9) Somunu (A) saatin yönünde gevşetin. Alt şansı (E) çıkarın. Bıçağı (R) üst şansa (F) monte ederek sıkıştırın. Dönüş yönünün doğru olup olmadığını kontrol edin. Alt şansı (E) monte ederek somunu (A) saatin aksi yönünde sıkıştırın. 1) Pimi uygun deliğe (L) takarak flanşı sabitleştirin ve somunu (A, Şekil 9) 2.5 kgm (25 Nm) güçle sıkıştırın.</p> <p>⚠ DİKKAT! - Bu makina 22-60-80 dişli metal bıçaklar ile kullanılamaz.</p> <p>⚠ DİKKAT! - Eğik transmisyon miline sahip makineler üzerine hiçbir disk monte edilemez, yalnız naylon iplikli kafalar monte edilebilir.</p> <p>⚠ UYARI: Kesici ucu takarken, tahrik flanşının kesici ucun merkez deliğine doğru bir şekilde geçirilmesi son derece önemlidir. Eğer kesici uç yanlış biçimde takılırsa, bu durum ciddi ve/veya ölümcül yaralanmayla sonuçlanabilir.</p> <p>⚠ UYARI: Ciddi yaralanma riskini azaltmak için, asla tel veya metalle güçlendirilmiş şerit ya da naylon kesme şeritlerinde yer alan diğer materyallerden kullanmayınız. Tel parçaları kırılıp, operatöre veya izleyenlere doğru sıçrayabilir.</p> <p>⚠ UYARI: Konik dişli,, kullanıldıktan sonra çok sıcak olabilir, bakım yaparken daima koruyucu eldiven giyiniz.</p> <p>SAPIN TAKILMASI (Şekil 10-11-12) Sapı shafta geçirin ve (A), ara parçası (B) vidalarını ve somunlarını kullanarak sabitleyin. Sapın yeri kullanıcının gereksinimlerine göre belirlenecektir.</p> <p>⚠ DİKKAT: Bütün parçaların doğru bağlanıp bağlanmadığını kontrol edin ve vidaları iyice sıkıştırın.</p>

Česky	Русский	Polski
MONTÁŽ	СБОРКА	MONTAŻ
<p>KOTOUČ (s výjimkou vyžinačů) (Obr. 9) Matici (A) vyšroubujte směrem doprava; sejměte dolní unašeč (E). Na horní unašeč (F) nasad'te kotouč (R) a zkontrolujte správný směr otáčení. Nasad'te dolní unašeč (E) našroubujte matici (A) směrem doleva. Čep zasuňte do otvoru (L), tím se zablokuje unašeč a umožní se dotažení matice (A, obr. 9) utahovacím momentem 2,5 kgm (25 Nm).</p> <p>⚠ POZOR! - Pro tento stroj nejsou vhodné vícezubé (22-60-80 zubé) řezné kotouče.</p> <p>⚠ POZOR! - Na přístroje se zahnutým převodním hřídelem není možné namontovat žádný typ kotouče, ale pouze strunové vyžinací hlavy.</p> <p>⚠ UPOZORNĚNÍ: Při instalaci řezného nástroje je neobyčejně důležité, aby osazení na horním unašeči pohonu přesně zapadlo do středového otvoru řezného nástroje. Pokud je řezný nástroj nesprávně nasazený, může dojít k vážnému až smrtelnému poranění.</p> <p>⚠ UPOZORNĚNÍ: Nikdy nepoužívejte místo nylonových řezných strun drát, kovem zesílenou strunu nebo jiný materiál. Drát by mohl prasknout, odmrstit se a vysokou rychlostí zasáhnout uživatele nebo přihlížející osoby.</p> <p>⚠ UPOZORNĚNÍ: Po použití může být kuželové soukolí v převodovce křovinořezu velmi horké, při provádění údržby vždy noste ochranné rukavice.</p> <p>MONTÁŽ RUKOJETI (obr. 10-11-12) Rukojeť namontujte na trubku hřídele a přišroubujte ji pomocí šroubu (A), rozpěrné podložky (B) a křídlové matice. Polohu rukojeti je možné upravit podle požadavků pracovníka.</p> <p>⚠ UPOZORNĚNÍ! Zkontrolujte, zda jsou všechny části křovinořezu dobře připojené a šrouby utažené.</p>	<p>УСТАНОВКА ДИСКА (За исключением машин с кривым передаточным валом) (Рис. 9) Отвертите болт (А) вращением по часовой стрелке; снимите нижний фланец (Е). Установите фрезу (R) на верхний фланец (F), убедившись, что направление вращения фрезы правильное. Установите нижний фланец (Е) затяните болт (А) вращением против часовой стрелки. Вставьте штифт в специальное отверстие (L), чтобы зафиксировать фланец, после чего затяните гайку (А, Рис.9) с моментом 2,5 Kgm (25 Nm).</p> <p>⚠ ВНИМАНИЕ! - Эти модели бензокос не предназначены для работы с дисками, имеющими больше 22-60-80 зубьев, так как не оборудованы металлическим защитным кожухом.</p> <p>⚠ ВНИМАНИЕ! - На машинах с кривым передаточным валом нельзя устанавливать диски, а только головки с нейлоновыми нитками.</p> <p>⚠ ПРЕДОСТЕРЕЖЕНИЕ: При креплении режущей насадки чрезвычайно важно, чтобы опорный фланец правильно вошел в центральное отверстие насадки. Неправильное крепление режущей насадки может привести к серьезной и/или летальной травме.</p> <p>⚠ ПРЕДОСТЕРЕЖЕНИЕ: Во избежание риска получения серьезной травмы никогда не используйте проволоку или армированную металлом леску вместо нейлоновой лески. Проволока может порваться и ее куски могут быть с большой скоростью отброшены на оператора или других лиц.</p> <p>⚠ ПРЕДОСТЕРЕЖЕНИЕ: после работы, коническая передача может оставаться очень горячей, поэтому при выполнении работ по техническому обслуживанию всегда используйте защитные перчатки.</p> <p>УСТАНОВКА РУКОЯТКИ (Рис. 10-11-12) Установите рукоятку на штангу и закрепите ее, используя винты (А), распорная деталь (В) и гайки. Положение рукоятки рассчитывается, исходя из удобства оператора.</p> <p>⚠ ВНИМАНИЕ - Убедитесь, что все части соединены правильно и все винты затянуты.</p>	<p>MONTAŻ TARCZ (z wyjątkiem urządzeń z wygiętym uchwytem) (Rys. 9) Odkręć śrubę (A) w kierunku zgodnym z ruchem wskazówek zegara; wyjąć dolny kołnierz (E). Zamontować tarczę tnącą (R) na górnym kołnierzu (F) sprawdzając, czy obraca się we właściwym kierunku. Zamontować dolny kołnierz (E) przykręcić śrubę (A) w kierunku przeciwnym do ruchu wskazówek zegara. Wsunąć sworzeń w przeznaczony do tego otwór (L), aby zablokować kołnierz i umożliwić dokręcenie nakrętki (A, Rys.9) momentem 2,5 kgm (25 Nm).</p> <p>⚠ UWAGA! - Niniejsze urządzenie nie zostało przewidziane do pracy wraz z tarczami do drewna (22-60-80 zębów) oraz zabezpieczeniami metalicznymi.</p> <p>⚠ UWAGA! - W urządzeniach o wygiętym uchwycie, nie można montować tarcz, lecz jedynie głowice z żyłką nylonową.</p> <p>⚠ OSTRZEŻENIE: Przy montażu przystawki tnącej niezwykle istotne jest, aby kołnierz napędu został prawidłowo zaczepiony w środkowym otworze przystawki tnącej. Nieprawidłowe zamocowanie przystawki tnącej może być przyczyną poważnych lub śmiertelnych obrażeń ciała.</p> <p>⚠ OSTRZEŻENIE: Aby zmniejszyć ryzyko poważnych obrażeń, nigdy nie należy używać żyłek drucianych lub wzmocnionych metalem zamiast żyłek nylonowych. Kawałki drutu mogą się odłamać i zostać wyrzucone z dużą prędkością w stronę operatora lub osoby znajdującej się w pobliżu.</p> <p>⚠ OSTRZEŻENIE: Po użyciu urządzenia przekładnia stożkowa może być bardzo gorąca, dlatego podczas wykonywania na niej jakichkolwiek czynności konserwacyjnych należy zawsze nosić rękawice ochronne.</p> <p>MONTAŻ UCHWYTU (Rys. 10-11-12) Zamontować uchwyt na osłonę wału napędowego i przykręcić przy pomocy śrub (A), przekładka (B) oraz nakrętek. Położenie regulowanej rączki powinno być dopasowane do wymagań operatora.</p> <p>⚠ UWAGA: Sprawdzić, czy wszystkie komponenty kosy spalinowej są dobrze podłączone, a wszystkie śruby starannie przykręcone.</p>

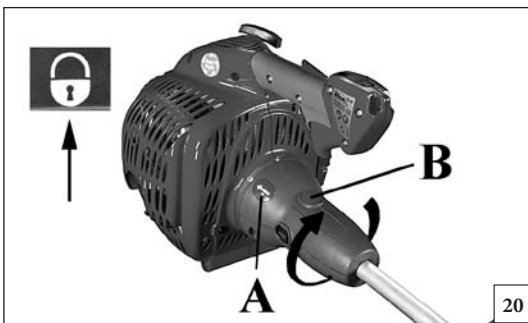
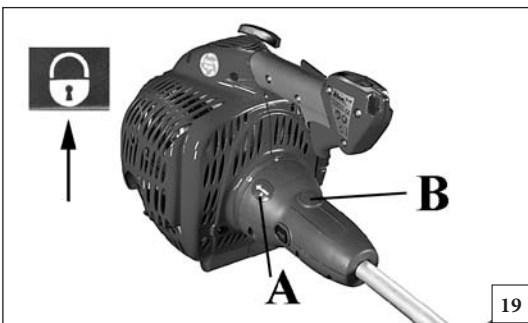
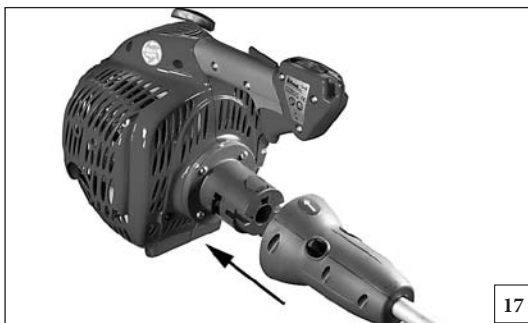

Português	Ελληνικά	Türkçe
MONTAGEM	ΣΥΝΑΡΜΟΛΟΓΗΣΗ	MONTAJ
<p>⚠ AVISO – Quando acoplar os acessórios ao motor, certifique-se sempre do perfeito alinhamento da transmissão com o engate rápido do motor para facilitar a montagem.</p> <p>MONTAGEM DO ACESSÓRIO NO MOTOR</p> <p>1) Para acoplar o acessório ao motor (Fig.17), insira o engate rápido até fazer coincidir a seta (A, Fig.18) com o símbolo do “aloquete aberto”.</p> <p>2) Rode, depois, para a esquerda (Fig.18) até fazer coincidir a seta (A) com o símbolo do “aloquete fechado” (Fig.19). A confirmação do engate é dada pelo botão de comando de engate rápido (B, Fig.19), que se insere automaticamente no respectivo lugar.</p> <p>DESMONTAGEM DO ACESSÓRIO DO MOTOR (Fig.20) Para desengatar o acessório do motor, accione o botão de comando de engate rápido (B) e, simultaneamente, rode para a esquerda até fazer coincidir a seta (A) com o símbolo do “aloquete aberto”.</p>	<p>⚠ ΠΡΟΣΟΧΗ - Όταν συνδέετε τον κινητήρα με τα εξαρτήματα, επιβεβαιώνετε πάντοτε τη σωστή ευθυγράμμιση του συστήματος κίνησης με τη διάταξη ταχείας σύζευξης του κινητήρα για να διευκολύνετε τη συναρμολόγηση.</p> <p>ΣΥΝΑΡΜΟΛΟΓΗΣΗ ΕΞΑΡΤΗΜΑΤΟΣ ΣΤΟΝ ΚΙΝΗΤΗΡΑ</p> <p>1) Για να συνδέσετε το εξάρτημα στον κινητήρα (Εικ. 17) εισάγετε τη διάταξη ταχείας σύζευξης μέχρι να συμπέσει το βέλος (Α, Εικ.18) με το σύμβολο “ανοιχτή κλειδαριά”.</p> <p>2) Γυρίστε το εξάρτημα αριστερόστροφα (Εικ.18) μέχρι να συμπέσει το βέλος (Α) με το σύμβολο “κλειστή κλειδαριά” (Εικ. 19). Η επιβεβαίωση της σύζευξης θα σας δοθεί από το πλήκτρο γρήγορου χειρισμού (Β, Εικ.19), που θα μπει αυτόματα στη θέση του.</p> <p>ΑΠΟΣΥΝΑΡΜΟΛΟΓΗΣΗ ΕΞΑΡΤΗΜΑΤΟΣ ΑΠΟ ΤΟΝ ΚΙΝΗΤΗΡΑ (Εικ.20) Για να αποσυναρμολογήσετε το εξάρτημα από τον κινητήρα, πατήστε το πλήκτρο γρήγορου χειρισμού διάταξης σύζευξης (Β) και ταυτόχρονα γυρίστε δεξιόστροφα το εξάρτημα, μέχρι το βέλος (Α) να συμπέσει με το σύμβολο “ανοιχτή κλειδαριά”.</p>	<p>⚠ DİKKAT – Motoru aksesuarlara takarken, montaj işlemini kolaylaştırmak için transmisyon kayısının motorun hızlı takma kancası ile tam olarak hizalı olduğunu daima kontrol ediniz.</p> <p>AKSESUARIN MOTORA TAKILMASI</p> <p>1) Aksesuarı motora takmak için (Şek. 17), ok “açık kilit” sembolü ile (A, Şek. 18) karşılaşıncaya kadar hızlı takma kancasını geçiriniz.</p> <p>2) Daha sonra ok (A), “kapalı kilit” sembolü (Şek.19) ile karşılaşıncaya kadar saatin tersi yönde (Şek. 18) çeviriniz. Takılma işleminin gerçekleştirildiği hızlı takma kancası kumanda tuşu (B, Şek.19) tarafından, yuvaya otomatik olarak girmek suretiyle onaylanacaktır.</p> <p>AKSESUARIN MOTORDAN SÖKÜLMESİ (Şek. 20) Aksesuarı motordan sökmek için, hızlı takma kancasını (B) hareket ettiriniz ve ok (A) “açık kilit” sembolü ile karşılaşıncaya kadar aynı anda saatin tersi yönde çeviriniz.</p>
DISPOSITIVOS DE CORTE ACONSELHADOS	ΣΥΝΙΣΤΩΜΕΝΑ ΕΡΓΑΛΕΙΑ ΚΟΠΗΣ	ÖNERİLEN KESME SEÇENEKLERİ
<p>TRIMMER</p> <p>1. Cabeça “Tap and go” Ø 105 mm – 2 fios em nylon Ø 2 mm.</p> <p>ROÇADORA</p> <p>2. Cabeça “Tap and go” Ø 109 mm – 2 fios em nylon Ø 2 mm.</p> <p>3. Disco 4 dentes Ø 8”/205 mm, espessura 2 mm.</p> <p>⚠ ATENÇÃO: a utilização de dispositivos de corte não aprovados pelo fabricante pode acarretar situações de perigo.</p>	<p>ΧΛΟΟΚΟΠΤΙΚΟ</p> <p>1. Κεφαλή “Tap and go” Ø 105 mm - 2 νήματα νάιλον Ø 2 mm</p> <p>ΘΑΜΝΟΚΟΠΤΙΚΟΥ</p> <p>2. Κεφαλή “Tap and go” Ø 109 mm - 2 νήματα νάιλον Ø 2 mm</p> <p>3. Δίσκος 4 δοντιών Ø 8”/205 mm, πάχους 2 mm</p> <p>⚠ ΠΡΟΣΟΧΗ - Η χρήση εργαλείων κοπής μη εγκεκριμένων από τον κατασκευαστή μπορεί να προκαλέσει επικίνδυνες καταστάσεις.</p>	<p>TIRPANIN</p> <p>1. “Tap and go” Uç Ø 105 mm – 2 naylon ip Ø 2 mm</p> <p>BUDAYICININ</p> <p>2. “Tap and go” Uç Ø 109 mm – 2 naylon ip Ø 2 mm</p> <p>3. 4 dişli disk/plak Ø 8”/205 mm, kalınlık 2 mm</p> <p>⚠ DİKKAT – Üretici tarafından onaylanmayan kesme seçenekleri tehlikeli durumlara yol açabilir.</p>

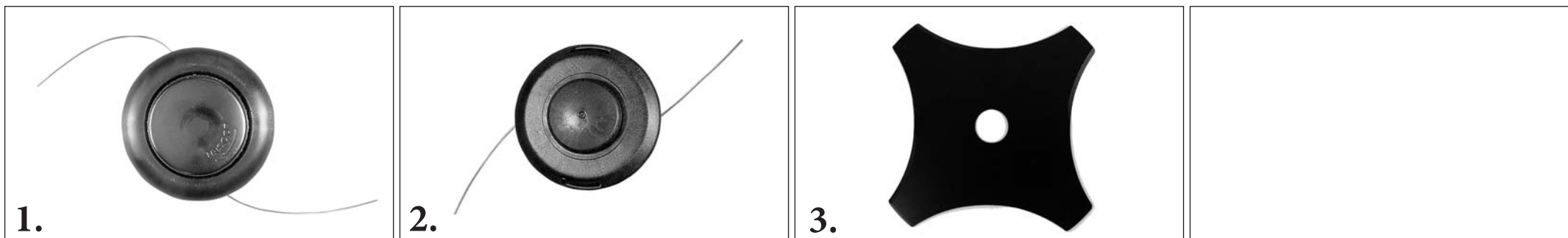

Česky	Русский	Polski
MONTÁŽ	СБОРКА	MONTAŻ
<p>⚠ POZOR - Když se spojuje motor s příslušenstvím, vždy zkontrolujte správné vyrovnaní převodu s rychlospojkou motoru, aby se usnadnila montáž.</p> <p>MONTÁŽ PŘÍSLUŠENSTVÍ NA MOTOR</p> <p>1) Pro spojení příslušenství s motorem (obr. 17) zasuňte rychlospojku tak, až je šipka (A, obr. 18) na symbolu "otevřeného zámku".</p> <p>2) Pak otočte proti směru hodinových ručiček (obr. 18), až je šipka (A) na symbolu "zavřeného zámku" (obr. 19). Provedené spojení je potvrzeno tlačítkem ovládání rychlospojky (B, obr. 19), které automaticky zapadne na své místo.</p> <p>DEMONTÁŽ PŘÍSLUŠENSTVÍ Z MOTORU (obr. 20)</p> <p>Pro odpojení příslušenství od motoru stiskněte tlačítko ovládání rychlospojky (B) a současně otočte rychlospojkou ve směru hodinových ručiček, až je šipka (A) na symbolu "otevřeného zámku".</p>	<p>⚠ ОСТОРОЖНО - Для упрощения монтажа, при соединении двигателя и приспособления, всегда проверяйте полностью ли выровнена трансмиссия и быстродействующее соединение двигателя.</p> <p>МОНТАЖ ПРИСПОСОБЛЕНИЯ НА ДВИГАТЕЛЬ</p> <p>1) Для соединения приспособления и двигателя (рис.17), вставьте быстродействующее соединение так, чтобы стрелка (А, рис.18) совпала бы с символом «открытый замок».</p> <p>2) Затем поверните его против часовой стрелки (рис.18), чтобы стрелка совпала бы с символом «закрытый замок» (рис.19). На успешное сцепление указывает кнопка управления быстродействующим соединением (В, рис.19), которая автоматически входит в соответствующее гнездо.</p> <p>ДЕМОНТАЖ ПРИСПОСОБЛЕНИЯ С ДВИГАТЕЛЯ (рис.20)</p> <p>Для снятия приспособления с двигателя, нажмите кнопку управления быстродействующим соединением (В) и вместе с этим поверните ее против часовой стрелки так, чтобы стрелка (А) совпала бы с символом «открытый замок».</p>	<p>⚠ OSTROŻNIE - Podczas montażu akcesoriów na silniku należy zawsze sprawdzić idealne wyrównanie napędu z szybkozłączem silnika, aby ułatwić montaż.</p> <p>MONTAŻ AKCESORIÓW NA SILNIKU</p> <p>1) Aby zamontować narzędzie na silniku (rys. 17), należy wsunąć szybkie złącze w taki sposób, aby strzałka (A, rys. 18) pokrywała się z symbolem „otwartej kłódki”.</p> <p>2) Następnie obracać je w kierunku przeciwnym do ruchu wskazówek zegara (Rys. 18), dopóki strzałka (A) nie pokryje się z symbolem „zamkniętej kłódki” (Rys.19). Jeżeli czynność ta została wykonana prawidłowo, przycisk do obsługi szybkozłącza (B, Rys.19) wsunie się automatycznie na miejsce.</p> <p>DEMONTAŻ AKCESORIÓW Z SILNIKA (Rys.20)</p> <p>Aby odłączyć narzędzie od silnika, należy wcisnąć przycisk szybkozłącza (B) i równocześnie obracać narzędzie w kierunku przeciwnym do ruchu wskazówek zegara, dopóki strzałka (A) nie pokryje się z symbolem „otwartej kłódki”.</p>
DOPORUČENÉ ŘEZNÉ NÁSTROJE	РЕКОМЕНДУЕМЫЕ УСТРОЙСТВА РЕЗКИ	ZALECANE NARZĘDZIA TNĄCE
<p style="text-align: center;">VYŽÍNAČE</p> <p>1. Hlavice “Tap and go” Ø 105 mm – 2 nylonové struny Ø 2 mm</p> <p style="text-align: center;">KŘOVINOŘEZU</p> <p>2. Hlavice “Tap and go” Ø 109 mm – 2 nylonové struny Ø 2 mm</p> <p>3. Kotouč 4 zuby Ø 8”/205 mm, tloušťka 2 mm</p> <p>⚠ UPOZORNĚNÍ! - Použití řezných nástrojů, které nebyly schváleny výrobcem, může být nebezpečné.</p>	<p style="text-align: center;">ТРИММЕРА</p> <p>1. Головка “Tap and go” Ø 105 mm - 2 лески Ø 2 mm</p> <p style="text-align: center;">КУСТОРЕЗА</p> <p>2. Головка “Tap and go” Ø 109 mm - 2 лески Ø 2 mm</p> <p>3. Диск с 4 зубьями Ø 8”/205 mm, толщиной 2 mm</p> <p>⚠ ВНИМАНИЕ – Использование не одобренных изготовителем устройств резки может быть причиной возникновения опасных ситуаций.</p>	<p style="text-align: center;">PRZYCINARKI</p> <p>1. Głowica półautomatyczna Ø 105 mm - 2 żyłki nylonowe Ø 2 mm</p> <p style="text-align: center;">KOSY SPALINOWEJ</p> <p>2. Głowica półautomatyczna Ø 109 mm - 2 żyłki nylonowe Ø 2 mm</p> <p>3. Tarcza tnąca 4- zębna Ø 8”/205 mm, grubość 2 mm</p> <p>⚠ UWAGA! - Użycie narzędzi tnących niedozwolonych przez producenta może doprowadzić do niebezpiecznych sytuacji.</p>

Portugués	Ελληνικά	Türkçe
<p style="text-align: center;">TÉCNICAS DE TRABALHO</p>	<p style="text-align: center;">ΤΕΧΝΙΚΕΣ ΕΡΓΑΣΙΑΣ</p>	<p style="text-align: center;">ÇALIŞMA TEKNİKLERİ</p>
<p>FUNCIONAMENTO E SEGURANÇA</p> <p>⚠️ AVISO: Segure sempre a roçadora com as duas mãos quando o motor estiver a trabalhar. Agarre firmemente, colocando os polegares e os dedos à volta dos punhos da roçadora.</p> <ul style="list-style-type: none"> • Mantenha o corpo afastado do acessório de corte quando o motor estiver a trabalhar. • Transporte sempre a roçadora com o motor desligado e o silenciador afastado do corpo. Prenda bem a roçadora para evitar quedas, derrames de óleo ou danos. • Antes de ligar o motor, certifique-se de que o acessório de corte não está em contacto com nenhum objecto. • Desligue o motor antes de pousar a roçadora. Não deixe o motor a trabalhar sem vigilância. • Não utilize a roçadora se estiver apoiado numa escada ou numa árvore. Corte sempre numa posição firme e segura. <p>⚠️ AVISO: Tenha muito cuidado quando trabalhar em terrenos inclinados.</p> <ul style="list-style-type: none"> • Não corte próximo de cabos eléctricos. • Não corte com a roçadora acima da altura dos ombros. • Nunca utilize a roçadora sem a protecção da lâmina e a cabeça. <p>MANTER O CONTROLO Não se estique. Pode ser arrastado ou desequilibrar-se e perder o controlo da roçadora.</p> <p>PRECAUÇÕES PARA REDUZIR O RISCO DE VIBRAÇÕES</p> <ul style="list-style-type: none"> • A roçadora está equipada com um sistema anti-vibrações (AV); não o altere nem modifique. • Use luvas e mantenha as mãos quentes. • Mantenha a lâmina afiada e a roçadora, incluindo o sistema AV, em bom estado de manutenção. Uma lâmina embotada aumenta as vibrações transmitidas às mãos. • Quando utilizar um acessório de fio de corda, verifique se a corda está correctamente enrolada; um acessório desequilibrado aumenta fortemente o nível de vibração. • Agarre sempre bem os punhos, mas não os aperte constantemente e em demasia; faça intervalos frequentes. As precauções acima mencionadas não garantem que não venha a sofrer da doença dos dedos brancos ou da síndrome do canal cárpico. Por isso, os utilizadores habituais devem vigiar de perto o estado das suas mãos e dedos. Se algum dos sintomas acima mencionados aparecer, procure imediatamente o conselho do seu médico. 	<p>ΛΕΙΤΟΥΡΓΙΑ ΚΑΙ ΑΣΦΑΛΕΙΑ</p> <p>⚠️ ΠΡΟΕΙΔΟΠΟΙΗΣΗ: Πάντοτε κρατάτε το θαμνοκοπτικό και με τα δύο χέρια όταν λειτουργεί ο κινητήρας. Χρησιμοποιήστε γερό κράτημα με τους αντίχειρες και τα δάκτυλα γύρω από τη λαβή του θαμνοκοπτικού.</p> <ul style="list-style-type: none"> • Κρατήστε όλα τα σημεία του σώματός σας μακριά από το κοπτικό εξάρτημα όταν λειτουργεί ο κινητήρας. • Μεταφέρετε το θαμνοκοπτικό με τον κινητήρα απενεργοποιημένο και το σιλανσιέ μακριά από το σώμα σας. Στερεώστε σωστά το θαμνοκοπτικό για να προλάβετε την ανατροπή, το χύσιμο καυσίμου και τη ζημιά. • Πριν εκκινήσετε τον κινητήρα, βεβαιωθείτε ότι το εξάρτημα κοπής δεν είναι σε επαφή με οποιοδήποτε αντικείμενο. • Απενεργοποιήστε τον κινητήρα πριν ακουμπήσετε κάτω το θαμνοκοπτικό. Μην αφήσετε το κινητήρα σε λειτουργία χωρίς επιτήρηση. • Μη χειρίζεστε το θαμνοκοπτικό πάνω σε σκάλα ή δέντρο. Πάντοτε κόβετε από μια ασφαλή θέση με γερό πάτημα. <p>⚠️ ΠΡΟΕΙΔΟΠΟΙΗΣΗ: Δειξτε μεγάλη προσοχή όταν εργάζεστε σε έδαφος με κλίση.</p> <ul style="list-style-type: none"> • Μην κόβετε κοντά σε ηλεκτρικά καλώδια. • Μην κόβετε ποτέ με το θαμνοκοπτικό πάνω από το ύψος των ώμων σας. • Ποτέ μη χρησιμοποιήσετε το θαμνοκοπτικό χωρίς το προστατευτικό λεπίδας ή την κεφαλή. <p>ΔΙΑΤΗΡΕΙΤΕ ΤΟΝ ΕΛΕΓΧΟ Μην τεντώνεστε. Θα μπορούσατε να τραβηχτείτε ή να χάσετε την ισορροπία σας και να απολέσετε τον έλεγχο του θαμνοκοπτικού.</p> <p>ΠΡΟΦΥΛΑΞΕΙΣ ΓΙΑ ΤΗ ΜΕΙΩΣΗ ΤΟΥ ΚΙΝΔΥΝΟΥ ΚΡΑΔΑΣΜΩΝ</p> <ul style="list-style-type: none"> • Το θαμνοκοπτικό είναι εξοπλισμένο με αντικραδασμικό (ΑΚ) σύστημα, ποτέ μην το αλλοιώνετε ή το τροποποιείτε. • Φοράτε γάντια για να διατηρούνται ζεστά τα χέρια σας. • Διατηρήστε τη λεπίδα κοφτερή και το θαμνοκοπτικό, συμπεριλαμβανομένου του συστήματος ΑΚ, σωστά συντηρημένο. Μια στομωμένη λεπίδα θα αυξήσει τους κραδασμούς που μεταδίδονται στα χέρια σας. • Όταν χρησιμοποιείτε εξάρτημα με κορδόνι, ελέγξτε ότι κορδόνι είναι σωστά τυλιγμένο, ένα μη ισορροπημένο εξάρτημα θα αυξήσει πολύ το επίπεδο κραδασμού. • Διατηρείτε πάντοτε ένα γερό κράτημα, αλλά μη σφίγγετε τις λαβές με σταθερή, υπερβολικές πιέσεις, κάνετε συχνά διαλείμματα. Όλες οι παραπάνω αναφερόμενες προφυλάξεις δεν εγγυώνται ότι θα δε θα προσβληθείτε από την ασθένεια “whitefinger” ή το σύνδρομο του καρπικού σωλήνα. Κατά συνέπεια, οι συνεχείς και τακτικοί χρήστες πρέπει να παρακολουθούν στενά την κατάσταση των χεριών και των δακτύλων τους. Εάν εμφανιστούν οποιαδήποτε από τα παραπάνω συμπτώματα, αναζητήστε αμέσως ιατρική συμβουλή. 	<p>İŞLETİM VE GÜVENLİK</p> <p>⚠️ UYARI: Motor çalışırken Fırça tipi kesiciyi daima her iki elinizi kullanarak tutunuz. Baş parmaklarınız ve diğer parmaklarınızla, fırça tipi kesicinin tutamaklarını çevrelemek için bir sabit kulp kullanınız.</p> <ul style="list-style-type: none"> • Motor çalışırken, vücudunuzun tüm kısımlarını kesici uçtan uzak tutunuz. • Fırça tipi kesiciyi, durmuş motor ve susturucuyla birlikte vücudunuzdan uzak tutarak taşıyınız. Yapılan iş miktarını, yakıt dökülmesini ve hasarı önlemek için fırça tipi kesicinizin güvenliğini düzgün bir biçimde sağlayınız. • Motoru çalıştırmadan önce, kesici ucun herhangi bir cisimle temas halinde olmadığından emin olunuz. • Fırça tipi kesiciyi yere indirmeden önce motoru kapatınız. Çalışmakta olan motoru gözetimsiz bir şekilde bırakmayınız. • Fırça tipi kesiciyi, el merdiveni veya ağaç üzerinde çalıştırmayınız. Daima yere sağlam basarak ve güvenli bir pozisyon alarak kesim yapınız. <p>⚠️ UYARI: Eğimli zemin üzerinde çalışırken çok dikkat ediniz.</p> <ul style="list-style-type: none"> • Elektrik kablolarının yakınında kesme işlemi yapmayınız. • Fırça tipi kesiciyi asla omuz seviyesinin üstünde kesim için kullanmayınız. • Fırça tipi kesiciyi asla bıçak koruyucu veya başlığı olmaksızın kullanmayınız. <p>BAKIM KONTROLÜ Birbirinin etrafında dolandırmayınız. Dengenizi kaybedebilir ve fırça tipi kesicinin kontrolünü yitirebilirsiniz.</p> <p>TITREŞİM RISKİNİ AZALTMAK İÇİN ÖNLEMLER</p> <ul style="list-style-type: none"> • Fırça tipi kesici, anti-titreşim (AT) sistemiyle birlikte temin edilmektedir; cihazı asla değiştirmeyiniz veya üzerinde değişiklik yapmayınız. • Eldiven giyiniz ve ellerinizi sıcak tutunuz. • Bıçak keskinliğini, AT sistemi de dahil fırça tipi kesiciyi iyi bakımlı olarak muhafaza ediniz. Körelmiş bir bıçak, ellerinize iletilen titreşimi arttıracaktır. • Bir kordon tipi kesici uç kullanırken, kordonun doğru bir şekilde bağlandığından emin olunuz; dengesiz bir uç, titreşim düzeyini büyük oranda artıracaktır. • Sabit kulpu her defasında destekleyiniz ancak, kolları/kulpları sabit ve haddinden fazla baskıyla zorlamayınız, sık sık ara veriniz. Yukarıda bahsedilen tüm önlemler, beyaz parmak hastalığına veya carpal tunnel sendromuna yakalanmayacağınızı garanti etmez. Bu nedenle, sürekli ve düzenli kullanıcılar, ellerinin ve parmaklarının kondisyonunu yakından takip etmelidirler. Yukarıdaki semptomlardan herhangi birisi görülürse, derhal bir tbbi yardımı başvurunuz.

PRACOVNÍ METODY

ТЕХНИКА РАБОТЫ

TECHNIKI PRACY

POUŽITÍ A BEZPEČNOST

⚠ UPOZORNĚNÍ: Je-li motor v chodu, držte křovinořez vždy pevně oběma rukama. Křovinořez pevně uchopte tak, aby vaše prsty objímaly rukojeť po celém obvodu.

- Žádnou částí těla se při běžícím motoru nedotýkejte řezného nástroje.
- Křovinořez přenášejte vždy jen s vypnutým motorem a tlumičem výfuku drženým dále od těla. Řádně zajistěte křovinořez tak, aby se nemohl obrátit, palivo se nemohlo rozlít a způsobit škodu.
- Před nastartováním motoru se přesvědčte, že se řezný nástroj nedotýká žádného předmětu.
- Před odložením křovinořezu vypněte motor. Nenechávejte motor běžet bez dozoru.
- Křovinořez nepoužívejte, jste-li na žebříku nebo na stromě. Vždy pracujte v pevném a bezpečném postoji.

⚠ UPOZORNĚNÍ: Na svažujícím se pozemku pracujte velmi opatrně.

- Nesekejte v blízkosti elektrického vedení.
- Nikdy nesekejte s křovinořezem ve výšce nad rameny.
- Nikdy nepoužívejte křovinořez bez ochranného štítu nože nebo hlavy.

BEZPEČNÉ OVLÁDÁNÍ

Nesekejte příliš daleko od těla. Mohli byste tahem křovinořezu ztratit rovnováhu a přestat křovinořez ovládat.

OPATŘENÍ KE SNÍŽENÍ VIBRACÍ

- Křovinořez se dodává s antivibračním systémem (AV); nikdy jej neměňte ani neupravujte.
- Noste rukavice a udržujte ruce v teple.
- Nůž uchovávejte ostrý a křovinořez včetně AV systému dobře udržujte. Tupý nůž zvyšuje vibrace přenášené na ruce.
- Při použití hlavy se strunou zkontrolujte, zda je struna správně navinutá; nevyvážená strunová hlava vysoce zvyšuje úroveň vibrací.
- Vždy pevně držte rukojeť, ale nesvírejte ji s nadměrným tlakem, zařazujte časté přestávky. Ani všechny výše uvedené rady nejsou zárukou, že ne onemocníte chorobou bílých prstů nebo syndromem karpálního tunelu. Ti, kdo s tímto nástrojem pracují trvale a pravidelně, musí proto pečlivě sledovat stav svých rukou i prstů. Pokud zjistí některý z výše uvedených příznaků, musí okamžitě vyhledat lékařskou pomoc.

ЭКСПЛУАТАЦИЯ И ТЕХНИКА БЕЗОПАСНОСТИ

⚠ ПРЕДОСТЕРЕЖЕНИЕ: При работающем двигателе всегда держите мотокоосу обеими руками. Плотно держите ручки мотокоосы, обхватив их пальцами.

- При работающем двигателе держите все части своего тела в стороне от режущей насадки.
- При переноске мотокоосы двигатель всегда должен быть выключен, а глушитель направлен в сторону от Вашего тела. Хорошо закрепите мотокоосу во избежание ее опрокидывания или повреждения и проливания топлива.
- Перед запуском двигателя убедитесь, что режущая насадка не касается никаких предметов.
- Перед тем, как ставить мотокоосу на землю, заглушите двигатель. Не оставляйте работающий двигатель без присмотра.
- Не работайте с мотокоосой, стоя на приставной лестнице или на дереве. Всегда работайте, стоя в устойчивом и безопасном положении.

⚠ ПРЕДОСТЕРЕЖЕНИЕ: Будьте очень внимательны при работе на наклонных участках.

- Не эксплуатируйте мотокоосу вблизи электрических проводов.
- Никогда не используйте мотокоосу для резки на высоте выше плеч.
- Никогда не эксплуатируйте мотокоосу без защитного щитка ножа или триммерной головки.

СОХРАНЕНИЕ КОНТРОЛЯ НАД МАШИНОЙ

Не вытягивайте руки с машиной слишком далеко. Вы можете быть увлечены ею и потерять равновесие с последующей потерей управления мотокоосой.

МЕРЫ ПО СНИЖЕНИЮ ВИБРАЦИИ

- Мотокооса оснащена antivибрационной системой; ни в коем случае не вносите в нее никакие изменения.
- Надевайте перчатки и не давайте рукам замерзнуть.
- Необходимо следить за тем, чтобы нож всегда был остро заточен и выполнять надлежащее техобслуживание мотокоосы, в том числе - ее antivибрационной системы. Затупившийся нож увеличивает вибрацию, передающуюся на Ваши руки.
- При использовании головки с леской удостоверьтесь в правильности намотки лески; несбалансированная насадка значительно увеличивает уровень вибрации.
- Крепко держите ручки, но не давите на них с постоянным чрезмерным усилием; делайте частые перерывы в работе. Все вышеуказанные меры предосторожности не исключают, однако, опасности того, что Вы можете стать жертвой виброболезни или кистевого туннельного синдрома. Поэтому лицам, регулярно и постоянно пользующимся мотокоосой, следует внимательно следить за состоянием своих рук и пальцев. При появлении любого из вышеперечисленных симптомов обращайтесь за медицинской помощью.

EKSPLOATACJA I BEZPIECZEŃSTWO

⚠ OSTRZEŻENIE: Urządzenie z włączonym silnikiem należy zawsze trzymać obiema rękami. Należy mocno zacisnąć kciuki i pozostałe palce na uchwycie, tak aby obejmowały go z obu stron.

- Gdy silnik urządzenia pracuje, nie wolno zbliżać żadnej części ciała do przystawki tnącej.
- Urządzenie należy przenosić przy wyłączonym silniku i trzymając tłumik z dala od ciała. Należy odpowiednio umocować kosę spalinową, aby zapobiec jej przewróceniu się, wylaniu się paliwa lub uszkodzeniu.
- Przed uruchomieniem silnika należy się upewnić, że przystawka tnąca nie styka się z żadnym przedmiotem.
- Przed odłożeniem kosy spalinowej należy wyłączyć silnik. Nie wolno pozostawiać urządzenia z włączonym silnikiem bez nadzoru.
- Nie pracować kosą spalinową stojąc na drabinie lub drzewie. Podczas cięcia należy pewnie stać na podłożu i przyjąć bezpieczną pozycję.

⚠ OSTRZEŻENIE: Należy zachować dużą ostrożność podczas pracy na pochyłym terenie.

- Nie należy wykonywać cięcia w pobliżu przewodów elektrycznych.
- Nigdy nie wolno ciąć kosą spalinową umieszczoną powyżej wysokości ramion.
- Nigdy nie należy używać kosy spalinowej bez osłony ostrza lub głowicy.

UTRZYMYWANIE KONTROLI

Nie wolno sięgać kosą zbyt daleko. Może wówczas nastąpić pociągnięcie lub utrata równowagi i kontroli nad urządzeniem.

ŚRODKI ZMNIEJSZAJĄCE ZAGROŻENIA WYNIKAJĄCE Z WIBRACJI

- Kosa spalinowa jest wyposażona w system antywibracyjny (AV); nie wolno wprowadzać w nim żadnych zmian lub modyfikacji.
- Należy nosić rękawice i utrzymywać ciepło rąk.
- Należy pilnować, aby ostrze było dobrze naostrzone, a kosa spalinowa, w tym system AV, odpowiednio konserwowana. Tępe ostrze powoduje zwiększenie vibracji przenoszonych na dłoń operatora.
- W przypadku używania przystawki żyłkowej należy się upewnić, że żyłka jest odpowiednio nawinięta. Jej nierównomierne założenie powoduje znaczne zwiększenie poziomu vibracji.
- Należy przez cały czas mocno i pewnie trzymać uchwyt, ale nie ścisnąć go zbyt silnie. Należy również robić częste przerwy. Wyżej wymienione środki bezpieczeństwa nie gwarantują, że operator urządzenia nie będzie cierpiał na tzw. chorobę białych palców lub syndrom kanału nadgarstka. Dlatego też, osoby często obsługujące urządzenie powinny dokładnie obserwować stan swoich rąk i palców. W przypadku wystąpienia objawów którejsz z powyższych dolegliwości należy zasięgnąć porady lekarza.

Portugués	Ελληνικά	Türkçe
<p style="text-align: center;">TÉCNICAS DE TRABALHO</p>	<p style="text-align: center;">ΤΕΧΝΙΚΕΣ ΕΡΓΑΣΙΑΣ</p>	<p style="text-align: center;">ÇALIŞMA TEKNİKLERİ</p>
<p>INSTRUÇÕES GERAIS DE SEGURANÇA</p> <p>⚠️ AVISO: Esta secção descreve as precauções básicas de segurança para trabalhar com roçadora. Sempre que não tiver a certeza de como proceder numa determinada situação, contacte um técnico especializado. Contacte o seu revendedor ou uma oficina autorizada. Evite qualquer utilização que considere que esteja para além das suas capacidades. Antes de utilizar a máquina, deve compreender a diferença entre desbastar florestas, desbastar ervas e aparar relva.</p> <p>REGRAS BÁSICAS DE SEGURANÇA</p> <ol style="list-style-type: none"> Olhe à sua volta: <ul style="list-style-type: none"> Para se certificar de que não existem pessoas, animais ou qualquer outra coisa que possa afectar o seu controlo da máquina. Para se certificar de que estas pessoas, animais, etc. não entram em contacto com o acessório de corte nem com objectos soltos que possam ser projectados pelo acessório de corte. <p>⚠️ AVISO: Não use a máquina a menos que esteja em condições de pedir ajuda em caso de acidente.</p> <ol style="list-style-type: none"> Não use a máquina se estiver mau tempo, por ex. nevoeiro cerrado, chuva intensa, vento forte, frio intenso, etc. Trabalhar com mau tempo é cansativo e tem riscos acrescidos, tal como solo gelado, etc. Certifique-se de que pode deslocar-se e permanecer em segurança. Verifique se na zona à sua volta existem possíveis obstáculos (raízes, pedras, ramos, valas, etc.) no caso de ter de se deslocar rapidamente. Tenha um cuidado especial quando trabalhar em terrenos inclinados. Desligue o motor antes de se deslocar para outra área. Nunca pouse a máquina com o motor a trabalhar. <ul style="list-style-type: none"> Use sempre o equipamento correcto. Certifique-se de que o equipamento está bem ajustado. Siga as precauções de segurança. Organize o seu trabalho cuidadosamente. Use sempre a aceleração máxima quando começar a cortar com a lâmina. Use sempre lâminas afiadas. Evite as pedras. <p>⚠️ AVISO: Muitas vezes, ramos ou relva podem ficar presos entre o resguardo e o acessório de corte. Desligue sempre o motor antes de proceder à limpeza.</p>	<p>ΓΕΝΙΚΕΣ ΟΔΗΓΙΕΣ ΕΡΓΑΣΙΑΣ</p> <p>⚠️ ΠΡΟΕΙΔΟΠΟΙΗΣΗ: Αυτή η ενότητα περιγράφει τις βασικές προφυλάξεις ασφαλείας για την εργασία με θαμνοκοπτικούς. Εάν προκύψει μια κατάσταση όπου δεν είστε σίγουρος για το πώς πρέπει να προχωρήσετε, θα πρέπει να ζητήσετε τη συμβουλή ειδικού. Επικοινωνήστε με τον αντιπρόσωπό σας ή το συνεργείο σέρβις σας. Αποφύγετε κάθε χρήση που θεωρείτε ότι είναι πέραν των ικανοτήτων σας. Πρέπει να κατανοείτε τη διαφορά μεταξύ δασικού καθαρισμού, καθαρισμού χόρτων και κοπή γρασιδιού πριν τη χρήση.</p> <p>ΒΑΣΙΚΟΙ ΚΑΝΟΝΕΣ ΑΣΦΑΛΕΙΑΣ</p> <ol style="list-style-type: none"> Κοιτάξτε γύρω σας: <ul style="list-style-type: none"> Πα να διασφαλίσετε ότι άνθρωποι, ζώα ή άλλα αντικείμενα δε μπορούν να σας επηρεάσουν στον έλεγχο του μηχανήματος. Πα να διασφαλίσετε ότι άνθρωποι, ζώα κλπ δεν έρχονται σε επαφή με τον κοπτικό εξοπλισμό ή ελεύθερα αντικείμενα που είναι πιθανό να εκτοξευτούν από τον κοπτικό εξοπλισμό. <p>⚠️ ΠΡΟΕΙΔΟΠΟΙΗΣΗ: Μη χρησιμοποιείτε το μηχάνημα εάν δεν υπάρχει δυνατότητα να καλέσετε βοήθεια σε ενδεχόμενη περίπτωση ατυχήματος.</p> <ol style="list-style-type: none"> Μη χρησιμοποιείτε το μηχάνημα σε άσχημες καιρικές συνθήκες όπως, πυκνή ομίχλη, δυνατή βροχή, ισχυροί άνεμοι ή δριμύ ψύχος, κλπ. Η εργασία σε κακές καιρικές συνθήκες είναι κοπιαστική και συχνά επιφέρει επιπλέον κινδύνους, όπως παγωμένο έδαφος, κλπ. Βεβαιωθείτε ότι μπορείτε να μετακινηθείτε και να σταθείτε όρθιος με ασφάλεια. Ελέγξτε την περιοχή γύρω σας για πιθανά εμπόδια (ρίζες, πέτρες, κλαδιά, χαντάκια, κλπ.) για την περίπτωση που θα χρειαστεί να κινηθείτε γρήγορα. Δείξτε μεγάλη προσοχή όταν εργάζεστε σε έδαφος με κλίση. Σβήστε τον κινητήρα πριν μετακινηθείτε σε άλλη περιοχή. Ποτέ μην τοποθετείτε κάτω το μηχάνημα στο έδαφος με τον κινητήρα σε λειτουργία. <ul style="list-style-type: none"> Χρησιμοποιείτε πάντοτε το σωστό εξοπλισμό. Βεβαιωθείτε ότι ο εξοπλισμός είναι καλά ρυθμισμένος. Τηρήστε τις προφυλάξεις ασφαλείας. Οργανώστε προσεκτικά την εργασία σας. Χρησιμοποιείτε πάντοτε τέρμα γκάζι στο ξεκίνημα της κοπής με τη λεπίδα. Χρησιμοποιείτε πάντοτε κοφτερές λεπίδες. Αποφεύγετε τις πέτρες. <p>⚠️ ΠΡΟΕΙΔΟΠΟΙΗΣΗ: Μερικές φορές είναι πιθανό να “πιαστούν” κλαδιά, γρασιδί μεταξύ του προστατευτικού και του κοπτικού εξοπλισμού. Σβήνετε πάντοτε τον κινητήρα πριν καθαρίσετε το μηχάνημα από τέτοια αντικείμενα.</p>	<p>GENEL ÇALIŞMA TALIMATLARI</p> <p>⚠️ UYARI: Bu bölüm temizleme fırça tipi kesici çalışma için temel güvenlik önlemlerini açıklamaktadır. Nasıl devam etmeniz gerektiğine karar veremediğiniz bir durumla karşılaşırsanız, konuyu bir uzmana danışmalısınız. Satıcınızla veya servis merkezinizle temasa geçiniz. Yatkın olmadığınız tüm kullanımlardan sakınız. Kullanımdan önce orman temizliği, çim temizliği ve çim düzeltimi arasındaki farkları iyi anlamalısınız.</p> <p>TEMEL GÜVENLİK KURALLARI</p> <ol style="list-style-type: none"> Çevrenize dikkat ederek aşağıdaki hususlardan emin olunuz: <ul style="list-style-type: none"> İnsanların, hayvanların veya diğer nesnelere makine kontrolünüzü etkilemeyeceğinden. İnsanların, hayvanların, vs. kesici uca temas edemeyeceği ya da kesici uçtan sıçrayan cisimlerin etrafa fırlamayacağı. <p>⚠️ UYARI: Bir kaza olması halinde yardım çağırabilecek durumda değilseniz makineyi kullanmayınız.</p> <ol style="list-style-type: none"> Makineyi yoğun sis, şiddetli yağmur, güçlü rüzgar, aşırı soğuk, vb. kötü hava koşullarında kullanmayınız. Kötü havada çalışmak yorucudur ve buzlu zemin, önceden tahmin edilemeyen yön. Güvenli bir şekilde durabildiğinizden ve hareket edebildiğinizden emin olunuz. Aniden hareket etmenizden gerekmesi ihtimaline karşı çevrenizdeki olası engelleri (kökler, kayalar, dallar, hendekler, vb.) kontrol ediniz. Eğimli zemin üzerinde çalışırken çok dikkat ediniz. Başka bir alana hareket etmeden önce motoru kapatınız. Motor çalışırken makineyi asla yere koymayınız. <ul style="list-style-type: none"> Daima doğru teçhizat kullanınız. Teçhizatın iyi ayarlanmış olduğundan emin olunuz. Güvenlik önlemlerine uyunuz. Çalışmanızı dikkatlice planlayınız. Bıçakla kesim işlemi yapmak için çalıştırırken cihazı daima tam-gaz durumunda kullanınız. Daima keskin bıçaklar kullanınız. Taşlardan sakınız. <p>⚠️ UYARI: Bazen dallar ve çim koruyucu ile kesici uç arasına takılabilir. Temizlemeden önce daima motoru durdurunuz.</p>

PRACOVNÍ METODY

ТЕХНИКА РАБОТЫ

TECHNIKI PRACY

OBECNÉ POKYNY K PRÁCI

⚠ UPOZORNĚNÍ: V této části jsou uvedeny bezpečnostní zásady pro práci s křovinořezem. Pokud se dostanete do situace, ve které si nebudete jisti, jak postupovat, obraťte se na odborníka. Obráťte se na svého prodejce nebo servis. Pokud daná práce přesahuje vaše možnosti, nezačínajte s ní. Je nutné pochopit rozdíl mezi vysekáváním dřevin, sekáním trávy a zastřihováním trávy.

ZÁKLADNÍ BEZPEČNOSTNÍ ZÁSADY

1. Rozhlédněte se kolem sebe:

- Zajistěte, aby vás při práci nerušili lidé, zvířata ani různé předměty.
- Zajistěte, aby se lidé, zvířata apod. nedostali do kontaktu s řezným nástrojem, ani se nemohly uvolnit předměty, které jim mohou být odmrštěny.

⚠ UPOZORNĚNÍ: Nikdy nepoužívejte křovinořez bez možnosti přivolat v případě potřeby pomoc.

2. Nepoužívejte křovinořez v nepříznivém počasí, jako je hustá mlha, silný déšť, silný vítr, velká zima apod. Práce v nepříznivém počasí je únavná a mohou při ní vzniknout další nebezpečné situace, např. zledovatělý terén.
3. Přesvědčte se, zda se můžete bezpečně pohybovat a stát. Zkontrolujte pracovní plochu, zda na ní nejsou možné překážky (kořeny, kameny, větve, příkopy apod.), pro případ, že byste museli náhle přejít z místa na místo. Na svažujícím se pozemku pracujte velmi opatrně.
4. Před přechodem na jiné místo vypněte motor.
5. Křovinořez nikdy nepokládejte na zem, jestliže motor běží.

- Vždy používejte správné vybavení.
- Zkontrolujte, zda je vybavení dobře seřízené.
- Dodržujte bezpečnostní opatření.
- Pečlivě si práci naplánujte.
- Vždy začněte pracovat s maximálními otáčkami.
- Vždy používejte ostré nože.
- Vyhýbejte se kamenům.

⚠ UPOZORNĚNÍ: Větve, tráva nebo dřevo se mohou zachytit mezi ochranný štít a řezný nástroj. Před čištěním vždy křovinořez vypněte.

ОБЩИЕ ПРАВИЛА РАБОТЫ

⚠ ПРЕДОСТЕРЕЖЕНИЕ: В данном разделе описаны основные меры предосторожности, которые следует принимать при работе с кусторез. Если Вы встретитесь с ситуацией, в которой не знаете, как поступить, выслушайте рекомендацию специалиста. Обратитесь к своему дилеру или в сервисную мастерскую. Не выполняйте те операции, которые Вы сочтете для себя слишком сложными. Перед тем, как приступать к эксплуатации мотокосы, Вам следует уяснить разницу между подстрижкой травы, расчисткой участка от травы и расчисткой подлеска.

ОСНОВНЫЕ ПРАВИЛА ТЕХНИКИ БЕЗОПАСНОСТИ

1. Осмотритесь вокруг себя:

- Чтобы убедиться в том, что ни люди, ни животные, ни какие-либо предметы не мешают Вам управлять машиной.
- Чтобы убедиться, что никто и ничто из вышеперечисленного не может войти в соприкосновение с режущими органами или предметами, которые могут быть отброшены этими органами.

⚠ ПРЕДОСТЕРЕЖЕНИЕ: Никогда не пользуйтесь машиной в ситуации, когда не к кому будет обратиться за помощью при несчастном случае.

2. Не используйте машину при неблагоприятных погодных условиях, таких как густой туман, сильный дождь, сильный ветер или холод и т.д. Работа в таких условиях сильно утомляет и часто создает дополнительные риски, например, обледенение грунта и т.д.
3. Убедитесь в том, что Вы можете передвигаться и стоять, не подвергаясь риску падения. Проверьте, нет ли на участке помех (корней, больших камней, веток, канав и т.д.) на тот случай, если Вам придется внезапно отойти в сторону. Будьте очень внимательны при работе на наклонных участках.
4. Выключайте двигатель, когда переходите на другой участок.
5. Никогда не ставьте машину на землю при работающем двигателе.

- Всегда используйте соответствующее оборудование.
- Убедитесь, что оборудование правильно отрегулировано.
- Следуйте указаниям по технике безопасности.
- Тщательно организуйте свою работу.
- Всегда работайте с полностью открытым дросселем при начале расчистки с помощью ножа.
- Всегда используйте острозаточенные ножи.
- Избегайте камней.

⚠ ПРЕДОСТЕРЕЖЕНИЕ! Иногда ветки, трава или куски дерева могут попадать между щитком ограждения и режущей насадкой. Всегда останавливайте двигатель, прежде чем приступать к чистке.

OGÓLNE INSTRUKCJE DOTYCZĄCE OBSŁUGI

⚠ OSTRZEŻENIE: W tej części opisano podstawowe środki bezpieczeństwa podczas pracy kosa spalinowa. W przypadku braku pewności co do właściwego postępowania w określonej sytuacji należy zasięgnąć rady specjalisty. Należy się skontaktować z dealerem lub serwisem. Należy unikać prac przy użyciu urządzenia, do których wykonywania nie jest się przygotowanym. Ważne jest rozumienie różnic między wycinaniem drzewek, wycinaniem zarośli i przycinaniem trawy.

PODSTAWOWE ZASADY BEZPIECZEŃSTWA

1. Należy się rozejrzeć wokół:

- Aby się upewnić, że żadne osoby, zwierzęta lub przedmioty nie będą ograniczały kontroli nad urządzeniem.
- Aby się upewnić, że żadne osoby, zwierzęta lub przedmioty nie wejdą w kontakt z przystawką tnącą lub obiektami wyrzucanymi przez przystawkę tnącą.

⚠ OSTRZEŻENIE: Nie używać urządzenia, jeśli w razie wypadku nie będzie możliwe wezwanie pomocy.

2. Nie należy używać urządzenia w złych warunkach atmosferycznych, takich jak gęsta mgła, mocny deszcz, silny wiatr, intensywny chłód itp. Praca przy złej pogodzie jest wyczerpująca i często pociąga za sobą dodatkowe zagrożenia, takie jak oblodzone podłoże.
3. Należy się upewnić, że zapewniona jest swoboda ruchu i bezpieczna pozycja. Należy sprawdzić obecność wszelkich przeszkód (korzeni, kamieni, gałęzi, rowów itp.) wokół obszaru pracy na wypadek konieczności nagłego przemieszczenia się. Należy zachować dużą ostrożność podczas pracy na pochyłym terenie.
4. Przed przejściem w inne miejsce należy wyłączyć silnik.
5. Nigdy nie wolno odkładać urządzenia na podłoże przy uruchomionym silniku.

- Zawsze należy używać odpowiedniego sprzętu.
- Należy się upewnić, że sprzęt jest prawidłowo wyregulowany.
- Należy przestrzegać środków bezpieczeństwa.
- Należy dokładnie zaplanować pracę.
- Rozpoczynając cięcie ostrzem należy zawsze stosować pełne otwarcie przepustnicy.
- Należy zawsze używać ostrych ostrzy.
- Należy unikać kamieni.

⚠ OSTRZEŻENIE: Zdarza się, że gałęzie lub trawa utykają pomiędzy osłoną a przystawką tnącą. Przed przystąpieniem do oczyszczania należy zawsze wyłączyć silnik.

Português	Ελληνικά	Türkçe
<p style="text-align: center;">TÉCNICAS DE TRABALHO</p>	<p style="text-align: center;">ΤΕΧΝΙΚΕΣ ΕΡΓΑΣΙΑΣ</p>	<p style="text-align: center;">ÇALIŞMA TEKNİKLERİ</p>
<p>PREPARAÇÃO PARA O CORTE</p> <p>⚠️ AVISO: Quando utilizar lâminas rígidas, evite cortar junto de vedações, paredes de edifícios, troncos de árvores, pedras ou outros objectos que possam provocar contragolpes ou danos na lâmina. Recomendamos a utilização de cabeças de fio de nylon para estes trabalhos. Além disso, esteja atento quanto à possibilidade acrescida de ricochetes nestas situações.</p> <p>⚠️ AVISO: Nunca utilize a roçadora acima do nível do solo ou com o acessório de corte perpendicular ao chão. Nunca utilize a roçadora como podadora de sebes.</p> <p>⚠️ AVISO: Se a lâmina se soltar depois de devidamente apertada, pare imediatamente de trabalhar. A porca de retenção pode estar gasta ou danificada e deve ser substituída. Não utilize peças não autorizadas para fixar a lâmina. Se a lâmina continuar a soltar-se, contacte o seu revendedor. Nunca utilize a roçadora com a lâmina solta.</p> <p>⚠️ AVISO: Mantenha sempre o corpo do lado esquerdo do tubo. Nunca agarre o punho com as mãos cruzadas. Os canhotos também devem seguir estas instruções. Mantenha uma posição de corte adequada.</p> <p>PRECAUÇÕES NA ÁREA DE TRABALHO</p> <p>⚠️ AVISO: Corte apenas relva ou ervas daninhas. Não corte metal, plástico, alvenaria ou materiais de construção que não sejam de madeira.</p> <ul style="list-style-type: none"> • Certifique-se de que pode deslocar-se e permanecer em segurança. Verifique se na zona à sua volta existem possíveis obstáculos (raízes, pedras, ramos, valas, etc.) no caso de ter de se deslocar rapidamente. Tenha muito cuidado quando trabalhar em terrenos inclinados. • Não corte acima da altura dos ombros, já que manter a roçadora numa posição mais elevada dificulta o controlo contra a força de um contragolpe. • Não trabalhe junto de fios eléctricos. Deixe esta operação para profissionais. • Corte apenas quando a visibilidade e a luz forem adequadas para ver claramente. • Não corte em cima de uma escada, é extremamente perigoso. • Pare a roçadora se a lâmina embater num objecto estranho. Verifique a roçadora e repare as peças, se necessário. • Mantenha a lâmina afastada de sujidade e areia. Mesmo uma pequena quantidade de sujidade pode embotar rapidamente uma lâmina e aumentar o risco de contragolpe. • Tenha muito cuidado quando trabalhar em declives ou terreno irregular. <p>⚠️ AVISO: Não utilize lâminas rígidas quando cortar em zonas com pedras. Objectos projectados ou lâminas danificadas podem provocar lesões graves ou fatais ao operador ou a terceiros. Tenha cuidado com os objectos projectados. Use sempre protecções para os olhos aprovadas. Nunca se incline sobre a protecção do acessório de corte. Pedras, lixo, etc. pode ser projectados para os olhos, provocando cegueira ou lesões graves. Pare imediatamente a máquina se alguém se aproximar. Não balance a máquina sem primeiro se certificar que não está ninguém na zona de segurança.</p> <p>⚠️ AVISO: Não corte quando a visibilidade for fraca ou com temperaturas muito altas ou muito baixas ou com neve.</p>	<p>ΠΡΟΕΤΟΙΜΑΣΙΕΣ ΚΟΠΗΣ</p> <p>⚠️ ΠΡΟΕΙΔΟΠΟΙΗΣΗ: Κατά τη χρήση άκαμπτων λεπίδων, αποφύγετε την κοπή κοντά σε φράκτες, πλευρές κτηρίων, κορμούς δέντρων, πέτρες ή άλλα τέτοια αντικείμενα τα οποία θα μπορούσαν να προκαλέσουν κλώσημα και απώλεια ελέγχου του θαμνοκοπτικού ή θα μπορούσαν να προκαλέσουν ζημιά στη λεπίδα. Συνιστούμε τη χρήση κεφαλών νάilon κλωστής για τέτοιες εργασίες. Επιπρόσθετα, να είστε σε ετοιμότητα για την αυξημένη πιθανότητα εξοστρακισμών σε τέτοιες καταστάσεις.</p> <p>⚠️ ΠΡΟΕΙΔΟΠΟΙΗΣΗ: Ποτέ μη χρησιμοποιήσετε το θαμνοκοπτικό πάνω από το ύψος του εδάφους ή με το κοπτικό εξάρτημα κάθετο στο έδαφος. Ποτέ μη χρησιμοποιήσετε το θαμνοκοπτικό σας σε χορτοκοπτικό φράκτη.</p> <p>⚠️ ΠΡΟΕΙΔΟΠΟΙΗΣΗ: Εάν η λεπίδα χαλαρώσει αφού έχει σφιχτεί σωστά, σταματήστε αμέσως την εργασία. Το παξιμάδι συγκράτησης μπορεί να έχει φθαρεί ή καταστραφεί, και πρέπει να αντικατασταθεί. Μη χρησιμοποιείτε ποτέ μη εγκεκριμένα ανταλλακτικά για την ασφάλιση της λεπίδας. Εάν η λεπίδα συνεχίσει να χαλαρώνει, επικοινωνήστε με τον αντιπρόσωπό σας. Ποτέ μη χρησιμοποιήσετε ένα θαμνοκοπτικό με χαλαρή λεπίδα.</p> <p>⚠️ ΠΡΟΕΙΔΟΠΟΙΗΣΗ: Πάντοτε διατηρείτε το σώμα σας στη δεξιά πλευρά του σωλήνα. Ποτέ μη χρησιμοποιήσετε λαβή με σταυρωμένα τα χέρια. Οι αριστερόχειρες πρέπει επίσης να ακολουθήσουν τις οδηγίες αυτές. Διατηρήστε μια σωστή στάση κοπής.</p> <p>ΠΡΟΦΥΛΑΞΕΙΣ ΠΕΡΙΟΧΗΣ ΕΡΓΑΣΙΑΣ</p> <p>⚠️ ΠΡΟΕΙΔΟΠΟΙΗΣΗ: Κόβετε μόνο χόρτα και ζιζάνια. Μην κόβετε μέταλλα, πλαστικά, τοιχοποιία ή μη ξύλινα οικοδομικά υλικά.</p> <ul style="list-style-type: none"> • Βεβαιωθείτε ότι μπορείτε να μετακινηθείτε και να σταθείτε όρθιος με ασφάλεια. Ελέγξτε την περιοχή γύρω σας για πιθανά εμπόδια (ρίζες, πέτρες, κλαδιά, χαντάκια, κλπ.) για την περίπτωση που θα χρειαστεί να κινηθείτε γρήγορα. Δειξτε μεγάλη προσοχή όταν εργάζεστε σε έδαφος με κλίση. • Μην κόβετε πάνω από το ύψος του στήθους σας, καθώς ένα θαμνοκοπτικό που κρατιέται ψηλά είναι δύσκολο να ελεγχθεί έναντι στις δυνάμεις κλωστήματος. • Μην εργάζεστε κοντά σε ηλεκτρικά καλώδια. Αφήστε αυτή την εργασία στους επαγγελματίες. • Κόβετε μόνο όταν η ορατότητα και το φως είναι επαρκή για να βλέπετε καθαρά. • Μη κόβετε από σκάλα, είναι εξαιρετικά επικίνδυνο. • Σταματήστε το θαμνοκοπτικό εάν η λεπίδα κτυπήσει σε ένα ξένο αντικείμενο. Επιθεωρήστε το θαμνοκοπτικό και επισκευάστε τα εξαρτήματα όπως απαιτείται. • Κρατήστε τη λεπίδα εκτός χώματος και άμμου. Ακόμη και μια μικρή ποσότητα χώματος θα στομώσει γρήγορα τη λεπίδα και θα αυξήσει την πιθανότητα κλωστήματος. • Δειξτε μεγάλη προσοχή όταν εργάζεστε σε έδαφος με κλίση ή ανώμαλο. <p>⚠️ ΠΡΟΕΙΔΟΠΟΙΗΣΗ: Μη χρησιμοποιείτε ποτέ άκαμπτες λεπίδες όταν κόβετε σε πετρώδες έδαφος. Εκτοξευόμενα αντικείμενα ή κατεστραμμένες λεπίδες μπορεί να προκαλέσουν σοβαρό ή θανάσιμο τραυματισμό του χειριστή ή άλλων ατόμων. Προσέχετε για εκσφενδονιζόμενα αντικείμενα. Φοράτε πάντοτε εγκεκριμένα προστατευτικά για τα μάτια. Μη σκίβετε ποτέ πάνω από το προστατευτικό κοπτικού εξαρτήματος. Υπάρχει κίνδυνος να εκτοξευθούν πέτρες, σκουπίδια, κλπ. στα μάτια σας προκαλώντας τύφλωση ή σοβαρό τραυματισμό. Εάν τυχόν πλησιάσει οποιοσδήποτε, σταματήστε αμέσως το μηχάνημα. Ποτέ μην περιστρέψετε τη συσκευή χωρίς πρώτα να ελέγξετε πίσω σας για να βεβαιωθείτε ότι δεν υπάρχει κανείς εντός της ακτίνας ασφαλείας.</p> <p>⚠️ ΠΡΟΕΙΔΟΠΟΙΗΣΗ: Μην κόβετε ποτέ όταν η ορατότητα είναι φτωχή ή σε πολύ υψηλές ή χαμηλές θερμοκρασίες ή σε συνθήκες παγετού.</p>	<p>ΚΕΣΜΕ ΙÇİN HAZIRLANMA</p> <p>⚠️ UYARI: Sert bıçaklar kullanırken, çitlere, binalara, ağaç gövdelerine, taşlara ve diğer, fırça tipi kesicinin fırlamasına veya bıçağın hasar görmesine neden olacak cisimlere yakın şekilde kesme işlemi yapmaktan sakınınız. Bu gibi işler için nylon şerit başlıklar kullanmanızı öneririz. Ayrıca, bu gibi durumlarda sekme olasılığının artmasına karşı dikkatli olunuz.</p> <p>⚠️ UYARI: Fırça tipi kesiciyi asla zemin seviyesi üzerinde ve kesici ucu zemine dikey olarak kullanmayınız. Fırça tipi kesiciyi asla çalı temizleyici (trimeri) olarak kullanmayınız.</p> <p>⚠️ UYARI: Eğer düzgün bir şekilde sıklıdıktan sonra bıçak tekrar gevşerse, çalışmayı derhal durdurunuz. Takılı olan somun yıpranmış veya hasar görmüş olabilir ve yenisiyle değiştirilmesi gerekir. Bıçağın güvenliği için asla yetkisiz parçalar kullanmayınız. Eğer gevşeme devam ederse, satıcınıza danışınız. Fırça tipi kesiciyi asla bıçağı gevşek haldeyken kullanmayınız.</p> <p>⚠️ UYARI: Vücudunuzun daima borunun sol tarafında kalmasına dikkat ediniz. Asla çapraz-kollu kulp kullanmayınız. Solak kullanıcılar ayrıca bu talimatları da okumalıdır. Düzgün bir kesme duruşu alınız.</p> <p>ÇALIŞMA ALANI ÖNLEMLERİ</p> <p>⚠️ UYARI: Sadece çim veya ot kesiniz. Metal, plastik, taş veya ahşap olmayan yapı materyallerini kesmeyiniz.</p> <ul style="list-style-type: none"> • Güvenli bir şekilde durabildiğinizden ve hareket edebildiğinizden emin olunuz. Aniden hareket etmeniz gerekmesi ihtimaline karşı çevrenizdeki olası engelleri (kökler, kayalar, dallar, hendekler, vb.) kontrol ediniz. Eğimli zemin üzerinde çalışırken çok dikkat ediniz. • Daha yüksekten tutulan fırça tipi kesicinin geri tepme unsurlarına karşı kontrol edilmesi zor olacağı için, göğüs hizasında kesme işlemi yapmayınız. • Elektrik tellerinin yakınında çalışmayınız. Bu işlemi profesyonellere bırakınız. • Sadece görüş seviyesi ve ışık, net bir biçimde görmeye yeterli olduğunda kesme işlemi yapınız. • El merdiveni üzerinde kesme işlemi yapmayınız, bu son derece tehlikelidir. • Eğer bıçak yabancı bir cisme çarparsa, fırça tipi kesiciyi durdurunuz. Fırça tipi kesiciyi gözden geçiriniz ve eğer gerekirse onarınız. • Bıçağı tozdan ve kumdan uzak tutunuz. Küçük bir miktar toz dahi, bıçağı çabucak körelterek geri tepme olasılığını artıracaktır. • Eğimli veya pürüzlü zemin üzerinde çalışırken son derece tetikte olunuz. <p>⚠️ UYARI: Taşlı bölgelerde kesme işlemi yaparken asla sert bıçaklar kullanmayınız. Sıçrayan cisimler veya hasarlı bıçaklar, operatör veya izleyenlerin ciddi ya da ölümcül yaralanmalarına yol açabilir. Sıçrayan cisimlere dikkat ediniz. Daima uygun göz koruyucusu kullanınız. Asla kesici uç muhafazasının üzerine eğilmeyiniz. Taşlar, çöpler, vs. gözünüze sıçrayarak körlüğe veya ciddi yaralanmaya neden olabilir. Eğer biri yaklaşırsa derhal makineyi durdurunuz. Güvenlik bölgesinin içerisinde birinin olup olmadığını anlamak için ilk önce arkanıza dönüp bakmadan, makineyi asla çevrede hareket ettirmeyiniz.</p> <p>⚠️ UYARI: Görüş derecesi kötü olduğunda ya da hava sıcaklığı çok yüksek veya çok düşük olduğunda veya dondurucu havalarda asla kesme işlemi yapmayınız.</p>

PRACOVNÍ METODY

ТЕХНИКА РАБОТЫ

TECHNIKI PRACY

PŘÍPRAVA K PRÁCI S KŘOVINOŘEZEM

⚠ UPOZORNĚNÍ: Při použití pevného nože nesekejte blízko plotů, zdí budov, kmenů stromů, kamenů nebo jiných podobných objektů, které by mohly způsobit odskočení křovinořezu, nebo by mohly poškodit nůž. K těmto pracím doporučujeme použít nylonovou výžinací strunovou hlavu. V těchto situacích si musíte být stále vědomi možnosti odskočení křovinořezu.

⚠ UPOZORNĚNÍ: Nikdy nepoužívejte křovinořez nad úroveň země, nebo s řezným nástrojem kolmo k zemi. Nikdy nepoužívejte křovinořez ke střihání živého plotu.

⚠ UPOZORNĚNÍ: Jestliže se dobře utažený nůž uvolní, okamžitě přestaňte pracovat. Pojistná matice může být opotřebená nebo poškozená a je nutné provést výměnu. Nikdy nepoužívejte k připevnění nože nehomologované díly. Pokud se nůž opět uvolní, obraťte se na prodejce. Nikdy nepoužívejte křovinořez s uvolněným nožem.

⚠ UPOZORNĚNÍ: Vždy stůjte tak, abyste měli tělo nalevo od trubky hřídele. Nikdy nadržte rukojeť zkrříženými rukama. Tyto pokyny platí i pro leváky. Zaujměte správný pracovní postoj.

ZÁSADY BEZPEČNOSTI NA PRACOVNÍM MÍSTĚ

⚠ UPOZORNĚNÍ: Sekejte jen trávu nebo plevel. Neřežte kov, věci z umělé hmoty, zdvo nebo nedřevěné stavební materiály.

- Přesvědčte se, zda se můžete bezpečně pohybovat a stát. Zkontrolujte pracovní plochu, zda na ní nejsou možné překážky (kořeny, kameny, větve, příkopy apod.), pro případ, že byste museli náhle přejít z místa na místo. Na svažujícím se pozemku pracujte velmi opatrně.
- Neřežte výše než v úrovni hrudníku; při řezání ve větší výšce je obtížné čelit zpětnému rázu křovinořezu.
- Nepracujte v blízkosti elektrických drátů. Takovou práci přenechte odborníkům.
- Při řezání musí být dost světla a dostatečná viditelnost, abyste viděli jasně a zřetelně.
- **Je velmi nebezpečné stát při řezání na žebříku.**
- Když se nůž zasekne o cizí předmět, zastavte křovinořez. Zkontrolujte křovinořez, a je-li to nutné, opravte poškozené díly.
- Na noži nesmí být nečistoty nebo písek. I malé množství nečistot nůž rychle otupí a zvýší možnost zpětného rázu.
- Velmi opatrně pracujte na svazích nebo nerovném povrchu.

⚠ UPOZORNĚNÍ: Nikdy nepoužívejte pevné nože při sekání v kamenitém terénu. Odmrštěné předměty mohou způsobit těžké nebo i smrtelné poranění uživatele nebo přihlížejících. Mějte se na pozoru před odmrštěnými předměty. Při práci si vždy chraňte zrak. Nikdy se nenakláníjte přes ochranný štít nástroje. Kameny nebo zbytky rostlin by se mohly odrazit a vletnout vám do očí a oslepit vás nebo vám způsobit vážné zranění. Jestliže se někdo přiblíží, okamžitě křovinořez vypněte. Nikdy nepohybujte křovinořezem kolem sebe, aniž jste předtím zkontrolovali, zda někdo nestojí v bezpečnostní zóně.

⚠ UPOZORNĚNÍ: Nikdy nepracujte za špatné viditelnosti, nebo za velmi vysokých nebo nízkých teplot či za mrazivého počasí.

ПОДГОТОВКА К РАБОТЕ

⚠ ПРЕДОСТЕРЕЖЕНИЕ: При использовании жестких ножей, старайтесь не вести стрижку травы вблизи заборов, стен зданий, стволов деревьев, камней и других подобных предметов, которые могут привести к отскоку ножа или к его поломке. Мы рекомендуем использовать для таких работ головки с нейлоновой леской. Кроме того будьте особо внимательны ввиду увеличения опасности рикошета в такой ситуации.

⚠ ПРЕДОСТЕРЕЖЕНИЕ: Никогда не используйте мотокоосу выше уровня земли или с режущей насадкой, перпендикулярной земле. Никогда не используйте данную мотокоосу для стрижки живых изгородей.

⚠ ПРЕДОСТЕРЕЖЕНИЕ: Если прочность крепления ножа нарушается после должным образом выполненной затяжки, немедленно прекратите работу. В этом случае блокировочная гайка может быть изношена и, следовательно, необходимо выполнить ее замену. Никогда не используйте несертифицированные детали для блокировки ножа. Если прочность крепления ножа нарушается и далее, обратитесь в сервисную мастерскую. Никогда не используйте мотокоосу с плохо закрепленным ножом.

⚠ ПРЕДОСТЕРЕЖЕНИЕ: Ваше тело всегда должно находиться слева от штанги. Никогда не держите рукоятку скрещенными руками. Левши также должны соблюдать эти указания. При работе сохраняйте правильное положение.

МЕРЫ ПРЕДОСТОРОЖНОСТИ В ОТНОШЕНИИ РАБОЧЕЙ ЗОНЫ

⚠ ПРЕДОСТЕРЕЖЕНИЕ: Состригайте только траву или сорняки. Не пытайтесь резать металл, пластик, кирпич или другие не деревянные строительные материалы.

- Убедитесь в том, что Вы можете передвигаться и стоять, не подвергаясь риску падения. Проверьте, нет ли на участке помех (корней, больших камней, веток, канав и т.д.) на тот случай, если Вам придется внезапно отойти в сторону. Будьте очень осторожны при работе на наклонных участках.
- Не ведите резку на высоте выше груди, т.к. при поднятой мотокоосе трудно противостоят отскоку.
- Не работайте вблизи электрических проводов. Оставьте эту операцию для профессионалов.
- Работайте только тогда, когда условия видимости и освещенности позволяют Вам хорошо видеть окружающие предметы.
- **Не работайте с мотокоосой, стоя на приставной лестнице, это крайне опасно.**
- Остановите мотокоосу, если нож ударится о посторонний предмет. Осмотрите мотокоосу и при необходимости выполните соответствующие ремонтные операции.
- Не допускайте скопления на ноже грязи или песка. Даже небольшое количество грязи ведет к быстрому затуплению ножа и увеличивает возможность отскока.
- Будьте чрезвычайно внимательны при работе на наклонных или неровных участках.

⚠ ПРЕДОСТЕРЕЖЕНИЕ: Никогда не используйте жесткие ножи при работе на каменистых участках. Отброшенные предметы или поврежденные ножи могут явиться причиной с серьезной или даже детальной травмы оператора или окружающих. Остерегайтесь отбрасываемых предметов. Всегда надевайте сертифицированные средства защиты глаз. Никогда не наклоняйтесь над щитком режущей насадки. Камни, мусор и т.д. могут попасть в глаза и явиться причиной потери зрения или серьезных травм. Если кто-нибудь из них подойдет ближе, немедленно остановите машину. Никогда не поворачивайте штангу машины, предварительно не убедившись, что- в опасной зоне никого нет.

⚠ ПРЕДОСТЕРЕЖЕНИЕ: Никогда не работайте при плохой видимости, при очень высокой или очень низкой температуре.

PRZYKOTOWANIE DO CIĘCIA

⚠ OSTRZEŻENIE: Podczas używania sztywnych ostrzy należy unikać cięcia blisko ogrodzeń, ścian budynków, pni drzew, kamieni lub innych przedmiotów, które mogłyby spowodować odrzucenie kosi spalinowej lub uszkodzenie ostrza. Do takich prac zaleca się stosowanie głowic z żyłkami nylonowymi. Dodatkowo, w takich sytuacjach należy uważać na obiekty odbijane rykoszetem.

⚠ OSTRZEŻENIE: Nigdy nie należy używać kosi spalinowej ponad poziomem gruntu lub trzymając przystawkę tnącą prostopadle do gruntu. Nigdy nie należy używać kosi spalinowej do przycinania żywopłotów.

⚠ OSTRZEŻENIE: Jeśli ostrze się poluzuje pomimo prawidłowego zamocowania, należy natychmiast przerwać pracę. Nakrętka zabezpieczająca może być zużyta lub uszkodzona i powinna zostać wymieniona. Nigdy nie należy mocować ostrza przy użyciu niezatwierdzonych elementów. Jeśli ostrze będzie się nadal luzowało, należy się skontaktować z dealerem. Nie wolno używać kosi spalinowej z poluzowanymi ostrzem.

⚠ OSTRZEŻENIE: Trzon należy trzymać zawsze z prawej strony ciała. Nie wolno chwycić urządzenia skrzyżowanymi rękami. Instrukcje te dotyczą również osób leworęcznych. Podczas cięcia należy utrzymywać prawidłową postawę.

ŚRODKI BEZPIECZEŃSTWA DOTYCZĄCE OBSZARU PRACY

⚠ OSTRZEŻENIE: Należy ciąć tylko trawę lub chwasty. Nie należy ciąć metalu, plastiku, kamieni lub materiałów budowlanych innych niż drewno.

- Należy się upewnić, że zapewniona jest swoboda ruchu i bezpieczna pozycja. Należy sprawdzić obecność wszelkich przeszkód (korzeni, kamieni, gałęzi, rowów itp.) wokół obszaru pracy na wypadek konieczności nagłego przemieszczenia się. Należy zachować dużą ostrożność podczas pracy na pochyłym terenie.
- Nie należy ciąć powyżej wysokości klatki piersiowej, ponieważ kontrola szarpnięcia lub odrzutów kosi spalinowej trzymanej wysoko jest znacznie trudniejsza.
- Nie należy pracować w pobliżu przewodów elektrycznych. Taką pracę należy pozostawić specjalistom.
- Należy wykonywać cięcie tylko, jeśli widoczność i oświetlenie umożliwiają wyraźne widzenie.
- **Nie wolno ciąć stojąc na drabinie — jest to bardzo niebezpieczne.**
- Jeśli ostrze uderzy w jakiś przedmiot, należy wyłączyć kosę spalinową. Należy skontrolować urządzenie i dokonać niezbędnych napraw.
- Chronić ostrze przed kontaktem z zanieczyszczeniami i piaskiem. Nawet niewielka ilość zanieczyszczeń może szybko stępić ostrze i zwiększyć ryzyko wystąpienia nagłego szarpnięcia.
- Należy zachować szczególną ostrożność podczas pracy na pochyłych lub nierównych terenach.

⚠ OSTRZEŻENIE: Nigdy nie należy stosować sztywnych ostrzy podczas cięcia w miejscach kamienistych. Wyrzucane przedmioty lub uszkodzone ostrza mogą doprowadzić do poważnych lub śmiertelnych obrażeń ciała operatora lub osób znajdujących się w pobliżu. Należy uważać na wyrzucane przedmioty. Należy zawsze nosić zabezpieczenia oczu zatwierdzone do tego typu pracy. Nigdy nie wolno wychylać się nad osłonę przystawki tnącej. Może nastąpić wyrzucenie w górę kamieni, śmieci itp., których trafienie w oko może spowodować ślepotę lub poważne obrażenia. Jeśli ktoś zbliży się do miejsca pracy, należy natychmiast wyłączyć urządzenie. Nigdy nie należy obracać się z włączonym urządzeniem bez uprzedniego upewnienia się, że nikogo nie ma w pobliżu.

⚠ OSTRZEŻENIE: Nigdy nie należy wykonywać cięcia przy słabej widoczności, bardzo wysokich bądź niskich temperaturach lub podczas mrozu.

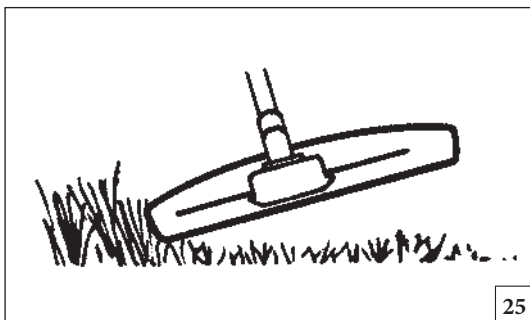

25

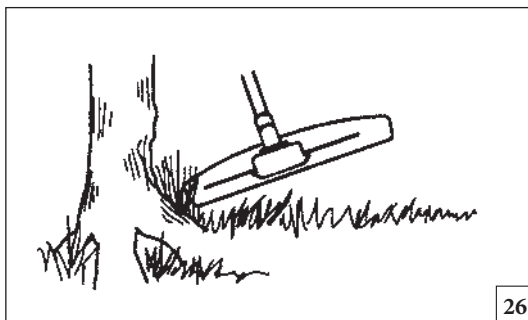

26

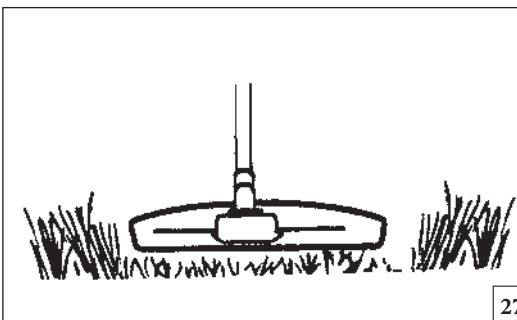

27

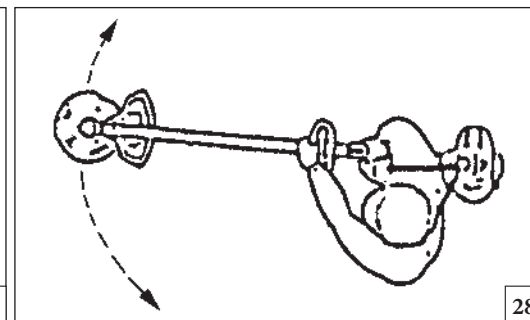

28

Português

Ελληνικά

Türkçe

TÉCNICAS DE TRABALHO

ΤΕΧΝΙΚΕΣ ΕΡΓΑΣΙΑΣ

ÇALIŞMA TEKNİKLERİ

⚠ Entregue ou empreste o Multimate somente para pessoas expertas e com o conhecimento do funcionamento e da correta utilização da máquina. Entregue também o manual com as instruções de utilização, para que seja lido antes de começar o trabalho.

APARAR A RELVA COM A CABEÇA DE CORTE

⚠ CUIDADO: Não trabalhe com fios de desbaste com comprimento superior ao previsto. Com uma protecção correctamente montada, o cortador incorporado irá ajustar automaticamente o fio ao seu comprimento adequado. Fios excessivamente compridos podem sobrecarregar o motor, provocando danos no mecanismo da embraiagem e nas peças adjacentes.

APARAR

- Mantenha a cabeça de corte ligeiramente acima do solo e inclinada. É a extremidade da corda que executa o trabalho. Deixe a corda trabalhar ao seu próprio ritmo. Nunca pressione a corda na área que vai cortar. (Fig.25)
- A corda remove facilmente relva e ervas daninhas junto de paredes, vedações, árvores e canteiros, mas pode também danificar a casca sensível de árvores e arbustos, bem como as estacas das vedações.
- Diminua o risco de danos na vegetação encurtando a corda para 10-12 cm e reduzindo a velocidade do motor.

DESBASTAR

- A técnica de desbaste remove toda a vegetação indesejada. Mantenha a cabeça de corte ligeiramente acima do solo e incline-a. Deixe a extremidade da corda bater no solo à volta de árvores, postes, estátuas, etc. (Fig.26)

⚠ Να δίνετε η να δανείτε το Multimate μόνο σε άτομα εμπείρα τα οποία να γνωρίζουν την λειτουργία και την σωστή χρήση του μηχανήματος. Να δίνετε επίσης και το εγχειρίδιο χρήσης, για την ενημέρωση πριν την εργασία.

ΚΟΠΗ ΓΡΑΣΙΔΙΟΥ ΜΕ ΧΡΗΣΗ ΤΗΣ ΚΕΦΑΛΗΣ ΧΟΡΤΟΚΟΠΤΙΚΟΥ

⚠ ΠΡΟΣΟΧΗ: Μην εργάζεστε με κλωστή κουρέματος μακρύτερη από την καθορισμένη διάμετρο. Με σωστά τοποθετημένο προστατευτικό ο ενσωματωμένος κόπτης θα ρυθμίσει αυτόματα την κλωστή στο σωστό της μήκος. Υπερβολικά μακριές κλωστές μπορούν να υπερφορτώσουν τον κινητήρα, με αποτέλεσμα να υποστεί ζημιά ο μηχανισμός του συμπλέκτη και τα παραπλήσια εξαρτήματα.

ΚΟΠΗ ΓΡΑΣΙΔΙΟΥ

- Κρατήστε την κεφαλή χορτοκοπτικού λίγο πάνω από το έδαφος, υπό γωνία. Η εργασία εκτελείται από το άκρο του κορδονιού. Αφήστε το κορδόνι να εργαστεί με το δικό του ρυθμό. Μην πιέζετε το κορδόνι επάνω στην επιφάνεια που πρέπει να κοπεί. (Εικ.25)
- Το κορδόνι μπορεί εύκολα να αφαιρέσει γρασίδι και ζιζάνια που υπάρχουν πάνω σε τοίχους, περιφράξεις, δέντρα και παρυφές, ωστόσο, μπορεί να προκαλέσει και ζημιές σε ευαίσθητους φλοιούς δέντρων και θάμνων ή στύλους περιφράξεων.
- Μειώστε τον κίνδυνο πρόκλησης ζημιών σε φυτά μικραίνοντας το κορδόνι 10-12 cm και μειώνοντας τις στροφές του κινητήρα.

ΚΑΘΑΡΙΣΜΟΣ

- Με την τεχνική καθαρισμού απομακρύνεται όλη η ανεπιθύμητη βλάστηση. Κρατήστε την κεφαλή χορτοκοπτικού λίγο πάνω από το έδαφος και υπό γωνία. Αφήστε το άκρο του κορδονιού να "χτυπήσει" το έδαφος γύρω από δέντρα, στύλους, αγάλματα και παρεμφερή αντικείμενα. (Εικ.26)

⚠ Multimate doğru kullanmasını bilen ve daha önce kullanmış kişilere ödünç verin. Kullanmadan önce kullanım kılavuzunu okumalarını tavsiye edin.

TRIMER BAŞLIKLA ÇİM DÜZELTİMİ

⚠ İKAZ: Planlanandan daha uzun biçme şeridiyle çalışmayınız. Doğru biçimde monte edilmiş koruyucunun içinde hazır bulunan kesici, şeridi kendi uzunluğuna göre otomatik olarak ayarlamaktadır. Aşırı uzun şeritler, motora aşırı yüklenme yapabilir ve bu da kavrama mekanizmasını ve yakınındaki parçaları hasara uğratabilir.

DÜZELTME

- Trimer başlığını zeminden yukarda bir açıyla tutunuz. Bu, işi yapan kordonun sonundaki kısımdır. Kordonun kendi normal hızında çalışmasına izin veriniz. Kordonu, kesim yapılacak alana bastırmayınız. (Şekil 25)
- Kordon, hassas ağaç kabuklarına, çalılara ve çit direklerine zarar verebilir de, duvarların, çitlerin ve ağaçların üzerindeki çimleri kolayca çıkarıp temizleyebilmektedir.
- Kordonu 10-12 cm olarak kısaltmak suretiyle, bitkilerin zarar görmesi riskini ve motorun hızını azaltınız.

TEMİZLEME

- Temizleme tekniği, tüm istenmeyen bitki örtüsünü ortadan kaldırmaktadır. Trimer başlığını zeminin hemen yukarısında tutunuz ve yana doğru yatırınız. Kordonun sonunun ağaçların, direklerin, heykellerin, vb. çevrelerindeki zemine çarpmasına izin vermeyiniz (Şekil 26).

--	--	--	--

Česky	Русский	Polski
PRACOVNÍ METODY	ТЕХНИКА РАБОТЫ	TECHNIKI PRACY
<p>⚠ Půjčujte Váš stroj Multimate pouze takovým uživatelům, kteří jsou zcela seznámeni s návodem k obsluze pro použití křovinořezu. Dejte dalším uživatelům návod k použití k dispozici tak, aby si mohli před použitím křovinořezu návod přečíst.</p> <p>ZASTŘIHOVÁNÍ TRÁVY POMOCÍ VYŽÍNACÍ HLAVY</p> <p>⚠ VAROVÁNÍ: Nepracujte se strunou, která je delší než je stanovený průměr. U správně namontovaného nástavce štítu seřezává zabudovaný nůž automaticky strunu na správnou délku. Příliš dlouhé struny mohou přehřívát motor a tím se může poškodit mechanismus spojky a přilehlých dílů.</p> <p>ZASTŘIHOVÁNÍ TRÁVY</p> <ul style="list-style-type: none"> • Držte skloněnou vyžínací hlavu těsně nad terénem. Uvědomte si, že seče konec struny. Přizpůsobte se pracovnímu tempu struny. Nikdy netlačte strunu na plochu, kterou sečete. (obr. 25). • Struna snadno seče trávu a plevel u stěn, keřů, stromů a záhonů, může však také poškodit citlivou kůru dřevin i sloupky plotu. • Riziko poškození dřevin snížíte tím, že zkrátíte strunu na 10-12 cm a snížíte otáčky stroje. <p>ČIŠTĚNÍ PLOCHY</p> <ul style="list-style-type: none"> • Čištěním se odstraňuje veškerá nežádoucí vegetace. Držte skloněnou vyžínací hlavu těsně nad terénem. Nechte konec struny narážet na zem kolem stromů, sloupů, soch apod. (obr. 26) 	<p>⚠ Передавайте Multimate только тем лицам, которые умеют пользоваться пилой и знакомы с правилами ее эксплуатации. Передавать цепную пилу другим лицам следует только вместе с инструкцией, с которой следует ознакомиться перед началом работы.</p> <p>СТРИЖКА ТРАВЫ С ПОМОЩЬЮ ГОЛОВКИ ТРИММЕРА</p> <p>⚠ ПРЕДОСТЕРЕЖЕНИЕ: Не работайте с леской, имеющую длину, большую той, которая соответствует нужному диаметру. При правильно установленном ограждении встроенный резак будет автоматически регулировать длину лески. Слишком длинная леска может привести к перегрузке двигателя с последующим повреждением механизма муфты и прилегающих деталей.</p> <p>СТРИЖКА</p> <ul style="list-style-type: none"> • Держите головку триммера чуть выше земли под углом. Работа выполняется концом лески. Дайте леске работать с собственным темпом. Никогда не прижимайте леску к земле. (Рис. 25) • С помощью лески легко удаляются трава и сорняки, растущие у стен, оград, деревьев и бордюров; однако, леской можно повредить чувствительную кору деревьев или кустарников, а также столбы ограды. • Чтобы уменьшить риск повреждения растений, укоротите леску до 10-12 см и снизьте скорость двигателя. <p>РАСЧИСТКА</p> <ul style="list-style-type: none"> • При расчистке происходит удаление всей нежелательной растительности. Держите головку триммера чуть выше земли в наклонном положении. Пусть конец лески касается земли вокруг деревьев, столбов, статуй и т.п. (Рис.26) 	<p>⚠ Udostępnić lub pożyczyć Multimate wyłącznie osobom z doświadczeniem, znającym zasady działania i prawidłowej obsługi urządzenia. Dostarczyć im wraz z pilarką instrukcję obsługi, którą powinni przeczytać przed przystąpieniem do pracy.</p> <p>PRZYCINANIE TRAWY ZA POMOCĄ PRZYCINARKI</p> <p>⚠ PRZESTROGA: Nie używać żyłki tnącej o długości przekraczającej żadaną średnicę. Przy odpowiednio założonej osłonie wbudowana kosa dostosuje długość żyłki automatycznie. Zbyt długa żyłka może powodować przeciążenie silnika, a w rezultacie uszkodzenie mechanizmu sprzęgła i przylegających części.</p> <p>PRZYCINANIE</p> <ul style="list-style-type: none"> • Trzymać przycinarkę niewiele ponad gruntem pod pewnym kątem. Pracę wykonuje końcówka żyłki. Żyłka powinna pracować we własnym tempie. Nie należy wciskać żyłki do ścinanego obszaru. (Rys. 25) • Żyłka z łatwością usunie trawę i chwasty przy murach, płotach, drzewach i ogrodzeniach, może jednak uszkodzić delikatną korę drzew i krzewów oraz uszkodzić słupki plotu. • Aby zmniejszyć ryzyko uszkodzenia roślin, należy skrócić żyłkę do 10–12 cm i zmniejszyć prędkość silnika. <p>OCZYSZCZANIE</p> <ul style="list-style-type: none"> • W przypadku oczyszczania usuwane są wszelkie niepożądane rośliny. Trzymać przycinarkę niewiele ponad gruntem pod kątem. Należy pozwolić żyłce uderzać w grunt dookoła drzew, słupków, rzeźb itd. (Rys. 26)

Portugués	Ελληνικά	Türkçe
TÉCNICAS DE TRABALHO	ΤΕΧΝΙΚΕΣ ΕΡΓΑΣΙΑΣ	ÇALIŞMA TEKNİKLERİ
<p>⚠ CUIDADO: Esta técnica aumenta o desgaste da corda.</p> <ul style="list-style-type: none"> • A corda desgasta-se mais rapidamente e tem que ser alimentada mais frequentemente quando trabalhar contra pedras, tijolos, betão, vedações de metal, etc. do que quando entrar em contacto com árvores ou vedações de madeira. • Quando aparar e desbastar, não utilize a aceleração máxima, para que a corda dure mais tempo e para reduzir o desgaste da cabeça de corte. <p>CORTAR</p> <ul style="list-style-type: none"> • O trimmer é ideal para cortar a relva nos locais de difícil acesso para os corta-relva comuns. Ao cortar, mantenha a corda paralela ao solo. Evite pressionar a cabeça de corte contra o solo, pois pode danificar a relva e a máquina. (Fig.27) • Evite que a cabeça de corte entre constantemente em contacto com o solo durante as operações normais de corte. Este tipo de contacto permanente pode danificar e desgastar a cabeça de corte. <p>VARRER</p> <ul style="list-style-type: none"> • O efeito de ventoinha da corda em rotação pode ser utilizado para uma limpeza fácil e rápida. Mantenha a corda numa posição paralela e acima da superfície que pretende varrer e movimente a ferramenta de um lado para o outro. (Fig.28) • Quando cortar e varrer, deve utilizar a aceleração máxima para obter os melhores resultados. 	<p>⚠ ΠΡΟΣΟΧΗ: Η τεχνική αυτή αυξάνει τη φθορά του κορδονιού.</p> <ul style="list-style-type: none"> • Το κορδόνι φθείρεται πιο γρήγορα ενώ πρέπει να το τραβάτε προς τα εμπρός πιο συχνά όταν εργάζεστε σε επιφάνειες με πέτρες, τούβλα, μπετόν, μεταλλικές περιφράξεις, κλπ. σε σύγκριση με τις περιπτώσεις που έρχεται σε επαφή με δέντρα και ξύλινες περιφράξεις. • Κατά την κοπή γρασιδιού και τον καθαρισμό, θα πρέπει να χρησιμοποιείτε λιγότερο από το τέρμα γκάτζι προκειμένου το κορδόνι να διαρκεί περισσότερο και οι φθορές στην κεφαλή χορτοκοπτικού να είναι περιορισμένες. <p>ΚΟΠΗ</p> <ul style="list-style-type: none"> • Το χορτοκοπτικό είναι ιδανικό για την κοπή γρασιδιού που θα ήταν δύσκολο να φτάσει μια συνηθισμένη μηχανή κουρέματος γκαζόν. Κατά την κοπή, διατηρείτε το καλώδιο παράλληλο με το έδαφος. Αποφεύγετε να πιέζετε την κεφαλή χορτοκοπτικού πάνω στο έδαφος καθώς αυτό μπορεί να καταστρέψει το γκαζόν και να προκαλέσει βλάβες στο εργαλείο. (Εικ.27) • Μην αφήνετε την κεφαλή χορτοκοπτικού να έρχεται συνεχώς σε επαφή με το έδαφος κατά τη διάρκεια συνήθων εργασιών κοπής. Η συνεχής επαφή αυτού του τύπου μπορεί να προκαλέσει βλάβη και φθορά στην κεφαλή χορτοκοπτικού. <p>ΚΟΠΗ ΣΕ ΚΥΚΛΙΚΕΣ ΚΙΝΗΣΕΙΣ</p> <ul style="list-style-type: none"> • Η κίνηση "ανεμίσηματος" του περιστρεφόμενου κορδονιού μπορεί να αξιοποιηθεί για γρήγορο και εύκολο καθαρισμό. Κρατήστε το κορδόνι έτσι ώστε να είναι παράλληλο και επάνω από την επιφάνεια που θα "σαρωθεί" και μετακινήστε το χορτοκοπτικό από τη μία άκρη στην άλλη. (Εικ.28) • Κατά την κοπή και τη "σάρωση", θα πρέπει να χρησιμοποιείτε το τέρμα γκάτζι προκειμένου να επιτύχετε τα καλύτερα δυνατά αποτελέσματα. 	<p>⚠ İKAZ: Bu teknik, kordon üzerindeki aşınmayı arttırır.</p> <ul style="list-style-type: none"> • Kordon, taşlar, tuğlalar, beton, metal çitler üzerinde çalışırken, ağaçlara ve ahşap çitlere temas etmesiyle oluşan aşınmaya oranla daha çabuk aşınır ve daha sık ileri besleme yapılması gerekir. • Düzeltme ve temizleme yaparken, kordonun daha uzun süre dayanması ve trimmer başlığı üzerindeki aşınmanın azalması için, tam-gaz'dan daha az kullanınız. <p>KESME</p> <ul style="list-style-type: none"> • Normal bir çim biçici kullanırken ulaşmanın zor olduğu çimlerin kesimi için trimmer idealdir. Kordonu, kesme işlemi yaparken zemine paralel tutunuz. Çimlerin harap olmasına ve aletin hasar görmesine yol açabileceği için trimmer başlığını zemine bastırmayınız (Şekil 27) • Normal kesme işlemi sırasında trimmer başlığının zemin üzerine sabit bir biçimde temas etmesine izin vermeyiniz. Bu çeşit bir sabit temas, trimmer başlığının hasar görmesine ve aşınmasına neden olabilir. <p>SÜPÜRME</p> <ul style="list-style-type: none"> • Kordonun dönüşüyle ortaya çıkan fan etkisi, çabuk ve kolay temizleme için kullanılabilir. Kordonu süpürülen alandan yukarıda ve paralel olarak tutunuz ve aleti ileri ve geri hareket ettiriniz (Şekil 28) • Kesme ve süpürme işlemi yaparken, en iyi sonucu elde etmek için tam-gaz pozisyonunu kullanmalısınız.

Česky	Русский	Polski
PRACOVNÍ METODY	ТЕХНИКА РАБОТЫ	TECHNIKI PRACY
<p>⚠ VAROVÁNÍ: Při tomto způsobu sečení se struna více opotřebovává .</p> <ul style="list-style-type: none"> • Struna se při práci rychleji opotřebovává a musí být častěji vysunována, pracujete-li mezi kameny, cihlami, betonem nebo kovovými ploty apod., než při práci mezi dřevinami a dřevěnými ploty. • Při zastříhování a čištění nepoužívejte maximální rychlost, struna pak déle vydrží a snížíte i opotřebení vyžínací hlavy. <p>SEČENÍ</p> <ul style="list-style-type: none"> • Hlava je ideální na sečení trávy v místech, kam se běžná sekačka nedostane. Při sečení udržujte strunu rovnoběžně s terénem. Netlačte vyžínací hlavu proti zemi, mohli byste poškodit trávník i vyžínač. (obr. 27) • Při běžném sečení dbejte na to, aby vyžínací hlava nebyla stále v kontaktu se zemí. Stálý dotyk může poškodit vyžínací hlavu a působí její opotřebení. <p>ZAMETÁNÍ</p> <ul style="list-style-type: none"> • Ventilační účinek rotující struny může být využit pro rychlý a snadný úklid. Udržujte strunu rovnoběžně s terénem a nad uklízenou plochou a nástrojem pohybujte ze strany na stranu. (obr. 28) • Při sečení a úklidu docílíte nejlepších výsledků, budete-li pracovat s maximálními otáčkami. 	<p>⚠ ВНИМАНИЕ: Эта техника работы увеличивает износ лески.</p> <ul style="list-style-type: none"> • Леска изнашивается быстрее и ее приходится подавать более часто при работе у камней, кирпичей, бетона, рядом с металлическим забором и т.п. в сравнении с работой у деревьев и деревянных заборов. • Чтобы увеличить срок службы лески и уменьшить износ головки триммера, при стрижке и расистке двигатель не должен работать с полностью открытым дросселем. <p>СТРИЖКА</p> <ul style="list-style-type: none"> • Триммер идеально подходит для стрижки травы в местах, труднодоступных для обычной газонокосилки. Во время стрижки держите леску параллельно земле. Не прижимайте головку триммера к земле, т.к. это может повредить как газон, так и саму головку. (Рис. 27) • Не позволяйте головке триммера постоянно касаться земли во время стрижки. Такое постоянное касание может привести к износу и повреждению головки триммера. <p>УБОРКА</p> <ul style="list-style-type: none"> • Эффект вентилятора, создаваемый вращающейся леской, может быть использован для быстрой и легкой уборки участка. Держите леску над поверхностью убираемого участка параллельно ей и двигайте триммер из стороны в сторону. (Рис. 28) • Для получения лучшего результата во время расчистки и уборки двигатель должен работать на полном дросселе. 	<p>⚠ PRZESTROGA: Ta technika powoduje zwiększone zużycie żyłki.</p> <ul style="list-style-type: none"> • Podczas pracy w pobliżu kamieni, cegieł, betonu, metalowych płotów itd. zużywanie się żyłki następuje szybciej i musi być ona wysuwana częściej niż w przypadku stykania się z drzewami lub drewnianymi płotami. • Przy przycinaniu i oczyszczaniu przepustnica nie powinna być w pełni otwarta. Zapewni to większą trwałość żyłki i zmniejszy zużycie przycinarki. <p>PRZYCINANIE</p> <ul style="list-style-type: none"> • Przycinarka idealnie nadaje się do koszenia trawy, do której trudno dotrzeć za pomocą normalnej kosiarki. Podczas cięcia żyłka powinna być ustawiona równoległe do gruntu. Należy unikać przyciskania przycinarki do gruntu, ponieważ spowoduje to uszkodzenie trawnika i narzędzia. (Rys. 27) • Nie należy dopuszczać, aby przycinarka stykała się z gruntem podczas normalnego cięcia. Ciągłe stykanie się z gruntem może spowodować uszkodzenie i zużycie przycinarki. <p>ZAMIATANIE</p> <ul style="list-style-type: none"> • Efekt wentylatora obracającej się żyłki można wykorzystać do szybkiego i łatwego oczyszczania. Ustawić żyłkę równoległe nad obszarem, który ma być zamieciony, i poruszać urządzeniem wahadłowo. (Rys. 28) • Najlepsze rezultaty przy wycinaniu i zmiataniu daje pełne otwarcie przepustnicy.

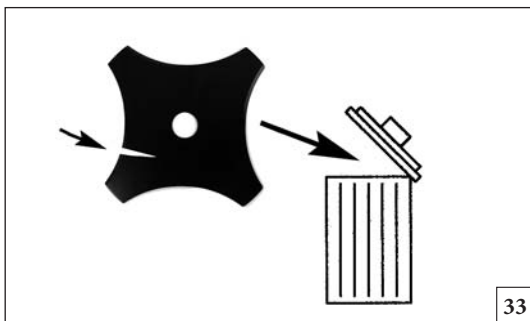

33

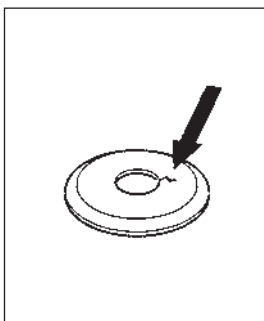

34

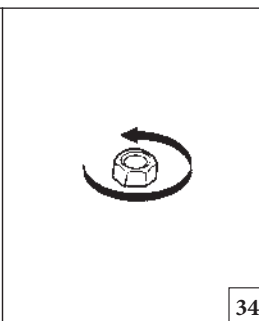

35

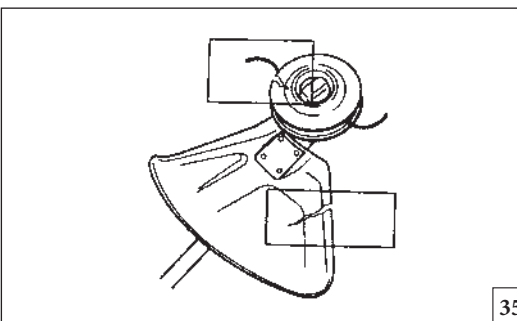

36

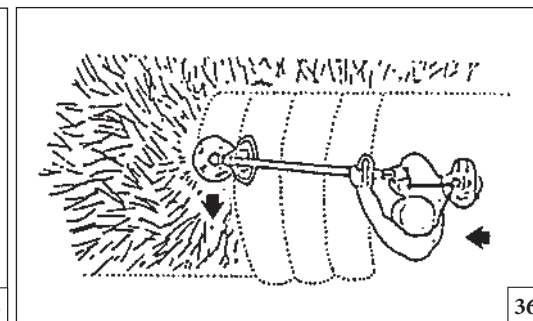

36

Português

Ελληνικά

Türkçe

TÉCNICAS DE TRABALHO

ΤΕΧΝΙΚΕΣ ΕΡΓΑΣΙΑΣ

ÇALIŞMA TEKNİKLERİ

DESBASTAR RELVA COM UMA LÂMINA DE RELVA (APENAS PARA ROÇADORA)

VERIFICAÇÕES ANTES DO ARRANQUE

- Verifique a lâmina para se certificar de que não existem fendas na parte inferior dos dentes ou no orifício central. Elimine a lâmina se existirem fendas. (Fig.33)
- Certifique-se de que a flange de suporte não está rachada devido a desgaste ou aperto excessivo. Elimine a flange de suporte se estiver partida. (Fig.34)
- Certifique-se de que a porca de bloqueio não perdeu a sua força de retenção. O binário de aperto da porca de bloqueio deve ser de 2.5 kgm (25 Nm). (Fig.34)
- Certifique-se de que a protecção da lâmina não está danificada ou partida. Substitua a protecção da lâmina se existirem fendas. (Fig.35)
- Certifique-se de que a cabeça e a protecção do trimmer não estão danificadas ou partidas. Substitua a cabeça e a protecção do trimmer se estiverem partidas. (Fig.35)

ΚΑΘΑΡΙΣΜΟΣ ΧΟΡΤΟΥ ΜΕ ΧΡΗΣΗ ΤΗΣ ΛΕΠΙΔΑΣ ΧΟΡΤΟΥ (ΜΟΝΟ ΓΙΑ ΤΟ ΘΑΜΝΟΚΟΠΤΙΚΟ)

ΕΛΕΓΧΟΣ ΠΡΙΝ ΑΠΟ ΤΗΝ ΕΚΚΙΝΗΣΗ

- Ελέγξτε τη λεπίδα για να εξασφαλίσετε ότι δεν έχουν σχηματιστεί ρωγμές στη βάση των δοντιών ή δίπλα στην κεντρική οπή. Απορρίψτε τη λεπίδα εάν βρεθούν ρωγμές. (Εικ.33)
- Ελέγξτε ότι η φλάντζα στήριξης δεν έχει ρωγή λόγω κόπωσης ή λόγω υπερβολικής σύσφιξης. Απορρίψτε τη φλάντζα στήριξης εάν έχει ραγίσει. (Εικ.34)
- Διασφαλίστε ότι το Ασφαλιστικό παξιμάδι δεν έχει χάσει την ικανότητα συγκράτησής του. Η ροπή σύσφιξης του ασφαλιστικού παξιμαδιού πρέπει να είναι 2.5 kgm (25 Nm). (Εικ.34)
- Ελέγξτε ότι το προστατευτικό λεπίδας δεν παρουσιάζει βλάβες και ρωγμές. Απορρίψτε το προστατευτικό λεπίδας εάν έχει ραγίσει. (Εικ.35)
- Ελέγξτε ότι η κεφαλή και το προστατευτικό χορτοκοπτικού δεν παρουσιάζουν βλάβες ή ρωγμές. Αντικαταστήστε την κεφαλή ή το προστατευτικό χορτοκοπτικού σε περίπτωση που εμφανίζουν ρωγμές. (Εικ.35)

ÇİM BİÇAĞI KULLANARAK ÇİM TEMİZLEME (SADECE BUDAYICI İÇİN)

ÇALIŞTIRMADAN ÖNCE KONTROL EDİNİZ

- Dişlilerin altında veya merkez delikte herhangi bir çatlak oluşmadığından emin olmak için bıçağı kontrol ediniz. Eğer çatlak bulunursa, bıçağı atınız (Şekil 33).
- Destek flanşında, yıpranmadan veya çok fazla sıkılaştırmadan kaynaklanan çatlaklar olup olmadığını kontrol ediniz. Eğer çatlamışsa, destek flanşını atınız. (Şekil 34)
- Kilitleme somununun, kapatıcı gücünü kaybedip etmediğinden emin olunuz. Kilitleme somununun sıkılaştırma momenti 2.5 kgm (25 Nm) olmalıdır. (Şekil 34)
- Bıçak koruyucunun hasar görüp görmediğini veya çatlayıp çatlamadığını kontrol ediniz. Eğer çatlamışsa, bıçak koruyucuyu değiştiriniz (Şekil 35)
- Trimer başlığının ve trimer koruyucunun hasar görüp görmediğini ve çatlayıp çatlamadığını kontrol ediniz. Eğer çatlamışsa, trimer başlığını veya trimer koruyucuyu değiştiriniz (Şekil 35)

--	--	--	--

Česky	Русский	Polski
PRACOVNÍ METODY	ТЕХНИКА РАБОТЫ	TECHNIKI PRACY
<p>SEČENÍ TRÁVY S POUŽITÍM NOŽE NA TRÁVU (POUZE PLATÍ PRO KŘOVINOŘEZ)</p> <p>KONTROLA PŘED SPUŠTĚNÍM</p> <ul style="list-style-type: none"> • Zkontrolujte nůž a přesvědčte se, že na spodní straně zubů nebo u středového otvoru nejsou žádné praskliny. Jestliže najdete nějaké praskliny, musíte nůž vyměnit (obr. 33). • Zkontrolujte, zda není opěrný unašeč prasklý z důvodu únavy materiálu nebo proto, že byl příliš utažen. Jestliže je opěrný unašeč narušený, vyměňte jej (obr. 34). • Zkontrolujte, zda pojistná matice neztratila upínací sílu. Utažovací moment pojistné matice musí být 2.5 kgm (25 Nm) (obr. 34). • Zkontrolujte, zda ochranný štít nože není poškozený nebo prasklý. Jestliže štít nože praskl, vyměňte jej (obr. 35). • Zkontrolujte, zda nejsou vyžínací hlava a kryt hlavy poškozené nebo popraskané. Jestliže najdete praskliny, vyžínací hlavu nebo kryt hlavy vyměňte (obr. 35). 	<p>РАСЧИСТКА С ИСПОЛЬЗОВАНИЕМ НОЖА ДЛЯ ТРАВЫ (ТОЛЬКО ДЛЯ КУСТОРЕЗА)</p> <p>ПРОВЕРКА СОСТОЯНИЯ МАШИНЫ ПЕРЕД НАЧАЛОМ РАБОТЫ</p> <ul style="list-style-type: none"> • Проверьте нож, чтобы убедиться в отсутствии трещин у основания зубьев или у центра отверстия. При обнаружении трещин замените нож. (Рис. 33) • Убедитесь в том, что опорный фланец не имеет трещин, вызванных износом или тем, что он был слишком сильно затянут. При обнаружении трещин на опорном фланце замените его. (Рис. 34) • Убедитесь в том, что блокировочная гайка остается плотно затянутой. Момент затяжки блокировочной гайки должен составлять 2.5 kgm (25 Nm) (Рис. 34) • Проверьте отсутствие трещин и повреждений на щитке ограждения ножа. Замените щиток ножа, если он треснул. (Рис. 35) • Убедитесь, что головка триммера и щиток ограждения не имеют трещин и не повреждены. Замените головку или щиток триммера, если они треснули. (Рис. 35) 	<p>KOSZENIE TRAWY ZA POMOCĄ OSTRZA DO TRAWY (TYLKO MODEL KOSY SPALINOWEJ)</p> <p>SPRAWDZIĆ PRZED ROZPOCZĘCIEM PRACY</p> <ul style="list-style-type: none"> • Sprawdzić stan ostrza, upewniając się, że na spodniej stronie zębów lub wokół otworu środkowego nie powstały pęknięcia. W przypadku znalezienia pęknięć należy wyrzucić ostrze. (Rys. 33) • Sprawdzić, czy kołnierz podtrzymujący nie jest popękany na skutek zmęczenia materiału lub zbyt mocnego ściśnięcia. Popękany kołnierz należy wyrzucić. (Rys. 34) • Upewnić się że przeciwnakrętka nie utraciła swoich właściwości zabezpieczających. Moment dokręcania przeciwnakrętki wynosi 2.5 kgm (25 Nm). (Rys. 34) • Należy sprawdzić, czy osłona ostrza nie jest pęknięta lub w inny sposób uszkodzona. Jeśli osłona ostrza jest uszkodzona, należy ją wymienić. (Rys. 35) • Sprawdzić, czy głowica tnąca lub osłona przycinarki nie jest pęknięta lub w inny sposób uszkodzona. Jeśli głowica tnąca lub jej osłona jest pęknięta, należy ją wymienić. (Rys. 35)

Portugués	Ελληνικά	Türkçe
TÉCNICAS DE TRABALHO	ΤΕΧΝΙΚΕΣ ΕΡΓΑΣΙΑΣ	ÇALIŞMA TEKNİKLERİ
<p>⚠️ AVISO: Nunca use a máquina sem uma protecção ou com uma protecção danificada. Nunca use a máquina sem o tubo de transmissão.</p> <ul style="list-style-type: none"> • As lâminas e os cortadores de relva não devem ser usados em troncos de madeira. • Uma lâmina de relva é usada para todos os tipos de relva alta e densa. • A relva é cortada com um movimento oscilante e lateral, sendo que o movimento da direita para a esquerda é o curso de desbaste e o movimento da esquerda para a direita é o curso de retorno. Deixe o lado esquerdo da lâmina efectuar o corte. (Fig.36) • Se a lâmina estiver inclinada para a esquerda quando desbastar relva, esta irá acumular-se numa linha, o que facilita a recolha, por ex. com um ancinho. • Tente trabalhar ritmicamente. Permaneça firmemente com os pés afastados. Avance após o curso de retorno e mantenha-se novamente firme. • Deixe o copo de suporte apoiar-se ligeiramente contra o solo. Esta técnica é usada para proteger a lâmina de embater no solo. • Reduza o risco do material encravar à volta da lâmina seguindo estas instruções: <ol style="list-style-type: none"> 1.Trabalhe sempre com a aceleração máxima. 2.Evite o material cortado anteriormente durante o curso de retorno. • Desligue o motor, desengate o sistema de suporte e coloque a máquina no chão antes de começar a recolher o material cortado. 	<p>⚠️ ΠΡΟΕΙΔΟΠΟΙΗΣΗ: Μη χρησιμοποιείτε ποτέ το μηχάνημα χωρίς προστατευτικό ή όταν το προστατευτικό παρουσιάζει πρόβλημα. Μη χρησιμοποιείτε ποτέ το μηχάνημα χωρίς τον άξονα μετάδοσης.</p> <ul style="list-style-type: none"> • Οι λεπίδες χόρτου και τα χορτοκοπτικά δεν πρέπει να χρησιμοποιούνται σε ξυλώδη στελέχη. • Μια λεπίδα χόρτου χρησιμοποιείται για όλους τους τύπους του ψηλού ή του σκληρού χόρτου. • Το χόρτο κόβεται με μια πλευρική, παλινδρομική κίνηση, όπου η κίνηση από δεξιά προς τα αριστερά είναι η διαδρομή καθαρισμού και η κίνηση από τα αριστερά προς τα δεξιά είναι η διαδρομή επαναφοράς. Αφήστε το αριστερό πλευρό της λεπίδας να κόβει. (Εικ.36) • Εάν η λεπίδα έχει γωνία προς τα αριστερά όταν καθαρίζει χόρτο, το χόρτο θα συλλεχθεί σε μια γραμμή, κάτι που κάνει ευκολότερη την περισυλλογή του, π.χ. με τσουγκράνα. • Προσπαθήστε να εργάζεστε ρυθμικά. Σταθείτε γερά με τα ποδιά ανοικτά. Μετακινηθείτε προς τα εμπρός μετά από τη διαδρομή επαναφοράς και σταθείτε και πάλι σταθερά. • Αφήστε το καπάκι στήριξης να ακουμπήσει ελαφρά στο έδαφος. Χρησιμεύει για να εμποδίζει τη λεπίδα να κτυπά στο έδαφος. • Μειώστε τον κίνδυνο να τυλιχτούν υλικά γύρω από τη λεπίδα ακολουθώντας αυτές τις οδηγίες: <ol style="list-style-type: none"> 1.Εργάζεστε μόνο με τέρμα το γκάζι. 2.Αποφύγετε τα προηγούμενα κομμένα υλικά κατά τη διαδρομή επαναφοράς. • Σβήστε τον κινητήρα, ξεκουμπώστε τον ιμάντα και τοποθετήστε το μηχάνημα στο έδαφος πριν αρχίσετε να συλλέγετε το κομμένο υλικό. 	<p>⚠️ UYARI: Makineyi asla koruyucusuz veya koruyucusu arızalı halde kullanmayınız. Makineyi asla, transmisyon şaftı olmadan kullanmayınız.</p> <ul style="list-style-type: none"> • Çim bıçakları ve çim kesicileri, ağaç dallarında kullanılmamalıdır. • Çim bıçağı, uzun ya da kalın her tür çim için kullanılmaktadır. • Çim, yanlamasına, sağ-sol salınım hareketiyle kesilir; sağdan-sola hareket temizleme hamlesi ve soldan-sağa hareket ise dönüş hamlesidir. Bıçağın sol tarafıyla kesim yapınız (Şekil 36) • Eğer bıçak, çimi temizlerken sola açılıysa çim, örneğin bir tırmıkla toplamayı daha kolay hale getiren bir şerit halinde bir araya gelecektir. • İşinizi ritmik bir şekilde yapmaya çalışınız. Ayaklarınız birbirinden ayrıık olarak sabit bir biçimde durunuz. Kesim hamlesinin başına döndükten sonra ileri hareket ediniz ve tekrar sağlam şekilde durunuz. • Destek kabını zemin üzerine hafifçe yatırınız. Bu, bıçağı zemine çarpmaktan korumak için kullanılır. • Aşağıdaki talimatları takip ederek bıçağa madde dolaşımını riskini azaltınız: <ol style="list-style-type: none"> 1. Daima tam-gaz durumunda çalışınız. 2.Soldan sağa dönerken önceden kesilmiş maddelerden sakınınız. • Kesilen maddeleri toplamadan önce, motoru durdurunuz, askıyı çıkarınız ve makineyi zemin üzerine yerleştiriniz.

Česky	Русский	Polski
PRACOVNÍ METODY	ТЕХНИКА РАБОТЫ	TECHNIKI PRACY
<p>▲ UPOZORNĚNÍ: Nikdy nepoužívejte křovinořez bez ochranného štítu nebo s vadným štítem. Nikdy nepoužívejte křovinořez bez převodového hřídele.</p> <ul style="list-style-type: none"> • Nožové kotouče na trávu se nesmí používat na dřeviny. • Nožový kotouč na trávu je určen pro všechny druhy vysoké nebo nepoddajné trávy. • Tráva se seče různými pohyby do stran a pohyb zprava doleva je sečný záběr a pohyb zleva doprava je vratný pohyb. Trávu seče levou stranou nože (obr. 36). • Pokud je nožový kotouč při sečení trávy skloněn doleva, posečená tráva bude tvořit řádku a bude se lépe sbírat nebo hrabat. • Snažte se pracovat rytmicky. Stůjte pevně s chodidly od sebe. Po vratném pohybu nástroje postupte dopředu a opět si pevně stoupněte. • Opěru nechte lehce opírat o zem. Slouží k ochraně kotouče před dotykem země. • Riziko nabalení trávy okolo nože snížíte dodržením těchto pokynů: <ol style="list-style-type: none"> 1. Vždy pracujte na plný plyn. 2. Při vratném pohybu se vyhněte již posečené trávě. • Zastavte motor, uvolněte popruh, položte nástroj na zem, a teprve nyní začnete sbírat posečenou trávu. 	<p>▲ ПРЕДОСТЕРЕЖЕНИЕ: Никогда не используйте машину без щитка ограждения или со сломанным щитком. Никогда не используйте машину без трансмиссионной штанги.</p> <ul style="list-style-type: none"> • Ножи и диски для скашивания травы не должны использоваться для срезания древесных стеблей. • Нож для травы можно использовать для всех типов высокой или жесткой травы. • Трава срезается волнообразным движением в сторону, при котором движение справа налево соответствует скашиванию, а движение слева направо - возврату. Выполняйте скашивание левой стороной ножа (Рис. 36). • Если при расчистке участка от травы нож наклонен влево, трава соберется в ряд, что облегчит ее уборку, например, граблями. • Старайтесь работать ритмично. Встаньте в устойчивое положение, расставив ноги. Пройдите вперед после выполнения возврата ножа и снова встаньте в устойчивое положение. • Дайте опорному стакану слегка касаться земли. Он используется для защиты ножа от ударов о землю. • Следующие указания помогут уменьшить риск наматывания травы на нож: <ol style="list-style-type: none"> 1. Всегда работайте с дросселем в полностью открытом положении. 2. При возврате ножа избегайте ранее срезанной травы. • Перед тем, как начинать собирать срезанную траву, остановите двигатель, отстегните ремень и положите машину на землю. 	<p>▲ OSTRZEŻENIE: Nigdy nie należy stosować urządzenia bez osłony lub z uszkodzoną osłoną. Nigdy nie należy używać maszyny bez wałka przekładni</p> <ul style="list-style-type: none"> • Ostrzy do trawy i wycinarek do trawy nie należy używać do cięcia pni. • Ostrze do trawy stosowane jest do wszelkiego typu wysokich lub grubych traw. • Trawę należy kosić posuwistym, wahadłowym ruchem na boki, przy czym ruch od prawej do lewej to ruch koszący, a ruch z lewej do prawej to ruch powrotny. Cięcie powinno zachodzić po lewej stronie ostrza (Rys. 36). • Jeśli ostrze jest nachylone w lewo podczas koszenia trawy, trawa ustawi się wzdłuż linii, co ułatwia jej zbieranie, np. grabiami. • Należy starać się pracować rytmicznie. Należy stać pewnie z rozstawionymi nogami. Po ruchu powrotnym przesunąć się do przodu i ponownie pewnie stanąć. • Należy lekko oprzeć osłonę wspierającą o grunt. Zapewnia ona ochronę ostrza przed uderzeniem w podłoże. • Aby zmniejszyć ryzyko owinięcia się materiału wokół ostrza, należy stosować się do poniższych zaleceń: <ol style="list-style-type: none"> 1. Zawsze pracować przy pełnym otwarciu przepustnicy. 2. Unikać kontaktu urządzenia z uprzednio ściętym materiałem podczas ruchu powrotnego. • Przed rozpoczęciem zbierania ściętego materiału należy wyłączyć silnik, odczepić pas i położyć urządzenie na ziemi.

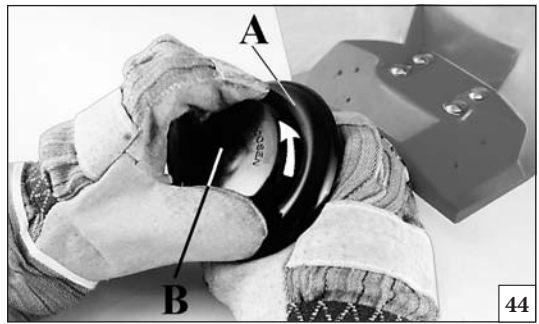
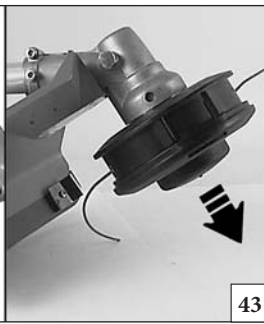
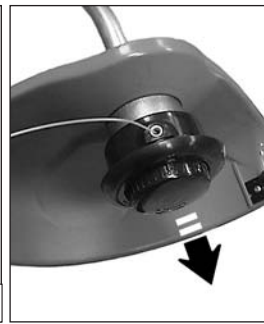
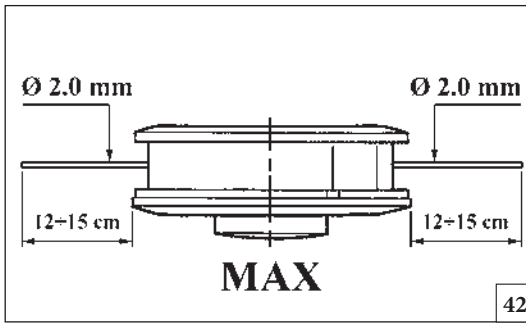

Português	Ελληνικά	Türkçe
<p align="center">MANUTENÇÃO</p>	<p align="center">ΣΥΝΤΗΡΗΣΗ</p>	<p align="center">BAKIM</p>
<p>⚠ ATENÇÃO! - Durante as operações de manutenção, calce sempre as luvas de protecção. Não efectue as operações de manutenção com o motor quente.</p> <p>CABEÇA CONICA (excluídas as máquinas com eixo de transmissão curvo) Após todas as 30 horas de trabalho, tire o parafuso (A, Fig. 41) da cabeça cônica e controle a quantidade de massa. Encha com massa usando o tubo correcto até ao lábio inferior do orifício de acesso. Não use mais de 10 gramas.</p> <p>⚠ CUIDADO: não use uma pistola de massa. A alta pressão pode danificar os rolamentos e as juntas.</p> <p>MANUTENÇÃO DO ACESSÓRIO DE CORTE</p> <p>CABEÇA DE CORTE</p> <p>⚠ CUIDADO: Certifique-se sempre de que a corda de corte está bem enrolada à volta do cilindro, caso contrário a máquina irá produzir uma vibração prejudicial.</p> <ul style="list-style-type: none"> Use apenas as cabeças e cordas de corte recomendadas. Estas foram testadas pelo fabricante para se adaptar a um tamanho de motor específico. Utilize apenas fio do mesmo diâmetro do original, para evitar sobrecargas do motor (Fig.42). Para conseguir tirar mais fio da cabeça de corte, bata ligeiramente do solo enquanto está a trabalhar (Fig.43). NOTA: não bata com a cabeça de nylon contra pontos duros, tais como cimento ou pedras; pode ser perigoso. <p>SUBSTITUIR DE FIO DE NYLON (TRIMMER)</p> <ol style="list-style-type: none"> Desparatusar o botão (B, Fig. 44) e retire a bobina (A). Para desmontar completamente a cabeça de fios de nylon, retire o anel elástico. Dobre o fio na metade deixando uma parte mais comprida do que a outra de aproximadamente 10 cm. Inserir o fio na apropriada marca (C, Fig. 45) na bobina. Enrole, na direção da flecha. Terminado o enrolamento do fio, bloqueie-o nas apropriadas fendas como indicado na Fig. 46. Monte a mola. Enfie o fio através dos olhais (Fig. 47) retire-o para fora e desbloqueie. Bloqueie o cabeçote com o botão. 	<p>⚠ ΠΡΟΣΟΧΗ - Κατά τη διάρκεια της συντήρησης φοράτε πάντα προστατευτικά γάντια. Μην πραγματοποιείτε τη συντήρηση με τον κινητήρα ακόμη ζεστό.</p> <p>ΚΩΝΙΚΟ ΣΕΥΓΟΣ (εκτος απο μηχανηματα με καμτυλωτο αξονα μεταδοσης) Κάθε 30 ώρες λειτουργίας, βγάzte τη βίδα (A, Εικ.41) από το κωνικό ζεύγος και ελέγχετε το γράσο. Γεμίστε με γράσο χρησιμοποιώντας το σωστό σωληνάριο μέχρι τη στάθμη του κάτω χείλους της οπής πρόσβασης. Μη χρησιμοποιήσετε περισσότερο από 10 γραμμ.</p> <p>⚠ ΠΡΟΣΟΧΗ: μη χρησιμοποιήσετε γρασαδόρο. Η υψηλή πίεση μπορεί να προκαλέσει βλάβη στο ρουλεμάν και τις τσιμούχες.</p> <p>ΣΥΝΤΗΡΗΣΗ ΚΟΠΤΙΚΟΥ ΕΞΑΡΤΗΜΑΤΟΣ</p> <p>ΚΕΦΑΛΗ ΧΟΡΤΟΚΟΠΤΙΚΟΥ</p> <p>⚠ ΠΡΟΣΟΧΗ: Διασφαλίστε πάντοτε ότι το κορδόνι του χορτοκοπτικού είναι τυλιγμένο εφαρμωστά και ομοιόμορφα γύρω από το τύμπανο, διαφορετικά το μηχάνημα θα παράγει επιβλαβείς κραδασμούς.</p> <ul style="list-style-type: none"> Χρησιμοποιείτε μόνο τις συνιστώμενες κεφαλές χορτοκοπτικού και κορδόνι χορτοκοπτικού. Τα εξαρτήματα αυτά έχουν ελεγχθεί από τον κατασκευαστή και διαπιστωθεί ότι είναι κατάλληλα για ένα συγκεκριμένο μέγεθος κινητήρα. Χρησιμοποιήστε μόνο κλωστή της ίδιας διαμέτρου με την αρχική για να αποφύγετε υπερφόρτωση του κινητήρα (Εικ.42). Για να βγει περισσότερη κλωστή από την κεφαλή κοπής, κτυπήστε την ελαφρά στο έδαφος κατά τη λειτουργία (Εικ.43). ΣΗΜΕΙΩΣΗ: Μη κτυπάτε ποτέ τη νάιλον κεφαλή σε σκληρά σημεία όπως σκυρόδεμα ή πέτρες, θα μπορούσε να είναι επικίνδυνο. <p>ΝΑΥΛΟΝ ΚΑΛΩΔΙΟ (ΧΑΔΟΟΚΟΠΤΙΚΟ)</p> <ol style="list-style-type: none"> Βγάλτε το καπάκι (B, Εικ. 44) και την εσωτερική μπομπίνα (A). Για να αποσυρμολογήσετε πλήρως την κεφαλή της νάιλον μεσινέζας, αφαιρέστε την πλαστική ασφάλεια. Τσακίστε το συρμα στη μεση αφήνοντας μακρύτερο απο το αλλο περιπου κατα 10 cm. Μπλοκαρετε το συρμα στην ειδικη εγκοπη (C, Εικ. 45) πανω στην μπομπίνα. Τυλίξτε, προς την κατευθυνση του βελους. Αφου τυλίξετε το συρμα, θα το μπλοκαρετε τις ειδικες σχισμες οπως δειχνει η Εικ. 46. Τοποθετηστε το ελατηριο. Περαστε το συρμα στα (Εικ. 47), τραβήξτε το προς τα εξω και οχι μπλοκαρετε. Μπλοκαρετε την δεφαλη με το καπάκι. 	<p>⚠ DİKKAT - Sırt atomizörünün bakımını yaparken eldiven kullanın. Motor sıcakken bakım yapmayın.</p> <p>DILI KUTUSU (eğik transmisyon miline sahip makineler hariçtir) Her 30 saatte bir dişli kutusundaki (A) vidasını çıkarın (Şekil 41) içindeki gres miktarına bakın. Doğru boruyu kullanarak, erişim deliğinin alt kenar seviyesine kadar gresle doldurunuz. 10 gramdan fazla kullanmayınız.</p> <p>⚠ İKAZ: Gres tabancası kullanmayınız. Yüksek basınç mil yataklarına ya da contalara zarar verebilir.</p> <p>KESİCİ UCUN BAKIMI</p> <p>TRIMER BAŞLIĞI</p> <p>⚠ İKAZ: Trimer kordonunun sıkıca sarılmış olduğundan emin olunuz, hatta tambur etrafına bile. Aksi halde, makine zararlı titreşim meydana getirecektir.</p> <ul style="list-style-type: none"> Sadece önerilen trimer başlıklarını ve trimer kordonlarını kullanınız. Bunların, özellikle motor boyutuna uygunluğu imalatçı tarafından test edilmiştir. Motorda aşırı yüklenmeyi önlemek için, orijinal olarak sadece aynı çapın şeridini kullanınız (Şekil 42). Kesme başlığının dışında daha çok şerit elde etmek için, çalışırken onu zemine hafifçe vurunuz (Şekil 43). NOT: naylon başlığı asla beton veya taş gibi sert yerlere çarpmayınız, tehlikeli olabilir. <p>NAYLON İPLİĞİN DEĞİŞTİRİLMESİ (MOTORLU TIRPAN)</p> <ol style="list-style-type: none"> Tokmağı sökün (B, Şek.44) ve bobini çıkarın. Ucu tamamıyla sökmek için ara birimi çıkarın. Bir tarafı diğerinden yaklaşık 10 cm daha uzun kalacak şekilde ipliği ikiye katlayın. İpliği bobinin üzerindeki deliğinden (C, Şek.45) geçirin. Ok yönünde sarın. İpliğin sarılması tamamlandıktan sonra, Şek.46'de gösterildiği gibi özel kertiklere takarak sıkıştırın. Zembereği monte edin. İpliği deliklerin içinden geçirin (Şek.47), dışa doğru çekin ve serbest bırakın. Kapak ile ucu sıkıştırın.



45



46



47

Česky

Русский

Polski

ÚDRŽBA

ОБСЛУЖИВАНИЕ

KONSERWACJA

⚠ UPOZORNĚNÍ! - Při údržbových pracích vždy používejte ochranné rukavice. Údržbu neprovádějte, je-li motor ještě teplý.

PŘEVODOVKA (s výjimkou vyžínačů)

Po každých 30 pracovních hodinách odšroubujte šroub (A, obr. 41) a zkontrolujte v otvoru úroveň maziva. Naplňte jej mazivem s použitím plnicí trubičky příslušného průměru k okraji dolní obruby plnicího otvoru. Nepoužívejte více než 10 gramů.

⚠ VAROVÁNÍ: Nepoužívejte mazací pistoli. Vysoký tlak může poškodit ložiska a těsnění.

ÚDRŽBA SEKACÍHO NÁSTROJE

VYŽÍNACÍ HLAVA

⚠ VAROVÁNÍ: Vždy zkontrolujte, zda je struna hlavy pevně a rovnoměrně namotaná na cívku, jinak bude křovinořez nepříjemně vibrovat.

- Používejte jen doporučené vyžínačí hlavy a struny. Byly otestovány výrobcem a hodí se k danému objemu motoru.
- Používejte jen strunu stejného průměru, jako je originální struna, aby nedošlo k přetížení motoru (obr. 42).
- Chcete-li vytáhnout více struny z vyžínačí hlavy, lehce jí klepněte při práci o zem (obr. 43). **POZNÁMKA:** nikdy neklepte vyžínačí hlavou o tvrdé plochy jako je beton nebo kameny, mohlo by to být nebezpečné.

VÝMĚNA STRUNY (VYŽÍNAČE)

- 1 - Odšroubujte víčko (B, obr.44) a vyjměte cívku. Chcete-li hlavu úplně vymontovat, vyjměte Seegerův pojistný kroužek.
- 2 - Strunu přeložte na polovinu, ale jednu část nechte asi o 10 cm delší. Strunu vložte do příslušné očnice (C, obr.45) na cívce. Naviňte ve směru šípky.
- 3 - Když dokončíte navíjení struny, zachyťte ji v příslušných zářezech podle obr. 46. Nasadte pružinu. Provlékněte strunu otvory v krytu (obr.47), vytáhněte ji ven a zachyťte ji. Cívku přišroubujte víčkem.

⚠ ПРЕДУПРЕЖДЕНИЕ – Всегда надевайте защитные перчатки во время выполнения действий по уходу за оборудованием. Запрещается проводить данные работы при неостывшем двигателе.

УГЛОВАЯ ЗУБЧАТАЯ ПЕРЕДАЧА (за исключением машин с кривым передаточным валом)

Каждые 30 часов работы снимите винт (A, Рис. 41) на угловой зубчатой передаче и проверяйте количество смазки. Заполните смазкой из тюбика до уровня нижней отметки щупа. Не используйте более 10 г.

⚠ ВНИМАНИЕ: не используйте шприц для смазки. Высокое давление может повредить подшипники и уплотнения.

ТЕХОБСЛУЖИВАНИЕ РЕЖУЩИХ НАСАДОК

ГОЛОВКА ТРИММЕРА

⚠ ПРЕДОСТЕРЕЖЕНИЕ: Всегда проверяйте, чтобы леска была туго и равномерно намотана на барабан, в противном случае на машине будут создаваться вредные вибрации.

- Используйте только рекомендованные головки триммера и леску. Они были протестированы изготовителем на соответствие машине конкретного размера.
- Во избежание перегрузки двигателя используйте только леску того же диаметра, который имела первоначальная леска (Рис. 42).
- Чтобы выпустить больше лески из головки, во время работы слегка стукните ей по земле (Рис. 43). **ПРИМЕЧАНИЕ:** ни в коем случае не допускайте ударов головки с леской о такие твердые предметы, как бетонные блоки или камни, это может быть опасным.

ЗАМЕНА НЕЙЛОНОВОГО ПРОВОДА (ТРИММЕРА)

- 1 - Открутить ручку (B, Рис.44) и снять катушку. Чтобы полностью разобрать головку, снять кольцевое уплотнение.
- 2 - Согнуть провод пополам так, чтобы один конец был длиннее другого примерно на 10 см. Ввести провод в специальное отверстие (C, Рис.45) на катушке. Замотать по направлению стрелки.
- 3 - Завершив обмотку провода, зафиксировать его в специальных прорезях, как показано на Рис.46. Установить пружину. Пропустить провод через отверстия (Рис.47), вытянуть его наружу и опустить. Закрепить головку крышкой.

⚠ UWAGA! - W czasie wykonywania czynności konserwacyjnych należy zawsze nosić rękawice ochronne. Nie wykonywać czynności konserwacyjnych, kiedy silnik jest rozgrzany.

PRZEKŁADNIA KĄTOWA (z wyjątkiem urządzeń z wygiętym uchwytem)

Co 30 godzin pracy, odkręć śrubę (A, Rys. 41) z przekładni i sprawdź poziom smaru. Naplń smarem, korzystając z odpowiedniej tuby, do poziomu dolnej krawędzi otworu dostępowego. Nie używać więcej niż 10 gramów.

⚠ PRZESTROGA: Nie stosować smarownicy tłokowej. Wysokie ciśnienie może spowodować uszkodzenie łożysk i uszczelnek.

KONSERWACJA PRZYSTAWKI TNĄCEJ

GŁOWICA TNĄCA

⚠ PRZESTROGA: Należy się zawsze upewnić, czy żyłka tnąca jest ciasno owinięta wokół bębna. W przeciwnym razie urządzenie będzie wytwarzało szkodliwe wibracje.

- Należy stosować tylko zalecane głowice i żyłki tnące. Zostały one przetestowane przez producenta i są odpowiednie do danego rozmiaru silnika.
- Należy używać wyłącznie żyłek o tej samej średnicy co oryginalna, aby uniknąć przeciążenia silnika (rys. 42).
- Aby wysunąć dłuższy fragment żyłki z głowicy tnącej, należy postukać nią delikatnie o podłoże podczas pracy (rys. 43). **UWAGA:** Nigdy nie należy stukać nylonową głowicą o twarde materiały, takie jak beton czy kamienie, ponieważ może być to niebezpieczne.

WYMIANA ŻYŁEK NYLONOWYCH (PRZYCINARKI)

1. Odkręć pokrętkę (B, Rys. 44) i wyjąć szpulę (A). Aby całkowicie rozmontować głowicę, należy wyjąć pierścieni sprężynujący.
2. Złóż żyłkę, przy czym jedna część powinna być dłuższa od drugiej o około 10 cm. Włóż żyłkę do specjalnego karbu (C, Rys. 45) na szpuli. Nawijając zgodnie ze strzałką.
3. Po nawinięciu żyłki, zablokować ją tak jak to wskazano na rysunku 46. Zamontować sprężynę. Przełóż żyłkę przez okute otwory w obudowie (Rys. 47), przeciągnąć na zewnątrz i zablokować. Zablokować głowicę za pomocą pokrętki.



49

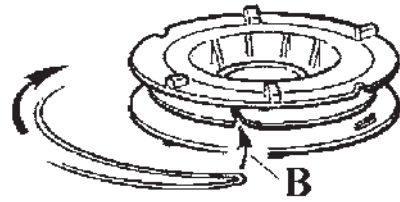

50



51

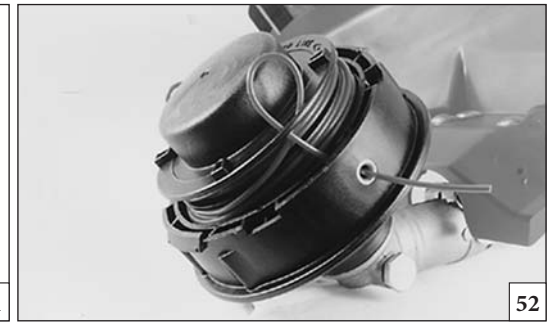

52

Portugués

MANUTENÇÃO

SUBSTITUIR DE FIO DE NYLON (ROÇADORA)

- 1 - Carregue a lingüeta (A, Fig. 44) e retire a tampa e a bobina interna.
- 2 - Dobre o fio na metade deixando uma parte mais comprida do que a outra de aproximadamente 14 cm. Bloqueie o fio na apropriada marca (B, Fig. 50) na bobina. Enrole, na direção da flecha, cada fio no próprio alojamento, de modo uniforme e sem cruzá-los.
- 3 - Terminado o enrolamento do fio, bloqueie-o nas apropriadas fendas como indicado na Fig. 51. Monte a mola. Enfie o fio através dos olhais (Fig. 52) e retire-o para fora. Bloqueie o cabeçote com a tampa.

NORMAS GERAIS

⚠️ AVISO: Mande afiar correctamente o disco numa Oficina Autorizada. Se a lâmina não estiver devidamente afiada, existe um risco acrescido de contragolpe da roçadora e um aumento do perigo de projecção de objectos com consequente risco de lesões. A não substituição ou reparação de um acessório de corte danificado pode provocar lesões graves. As lâminas são muito afiadas; use sempre luvas de protecção quando efectuar a manutenção das lâminas.

- Use apenas acessórios de corte com as protecções recomendadas! Ver **Acessórios de corte recomendados (Página 56)**.
- Afie frequentemente, retire a menor quantidade de material possível – duas ou três pancadas do fio são normalmente suficientes.

⚠️ AVISO: Não repare acessórios de corte danificados soldando-os, endireitando-os ou modificando a sua forma. Isto pode fazer com que peças da ferramenta de corte se soltem, provocando lesões graves ou fatais.

⚠️ AVISO: Elimine sempre as lâminas que estiverem dobradas, torcidas, rachadas, partidas ou danificadas de qualquer outra forma. Nunca tente endireitar uma lâmina torcida para ser reutilizada. Use sempre lâminas originais do tipo especificado.

- Se a sua roçadora já estiver fora de uso, elimine-a adequadamente sem prejudicar o meio ambiente entregando-a ao seu revendedor local, que se encarregará da eliminação correcta.

⚠️ ATENÇÃO: Para garantir um constante e regular funcionamento da roçadora, não esquecer que no caso de substituição das peças é necessário utilizar exclusivamente **PEÇAS DE ORIGEM**.

Ελληνικά

ΣΥΝΤΗΡΗΣΗ

ΝΑΥΛΟΝ ΚΑΛΩΔΙΟ (ΘΑΜΝΟΚΟΠΤΙΚΟ)

- 1 - Πιέστε το γλωσσίδι (Α, Εικ. 44) και βγάλτε το καπάκι και την εσωτερική μομοπινα.
- 2 - Τσακίστε το συρμα στη μεση αφήνοντας μακρύτερο από το άλλο περίπου κατά 14 cm. Μπλοκαρέτε το συρμα στην ειδική εγκοπή (Β, Εικ. 50) πάνω στην μομοπινα. Τυλίξτε, προς την κατεύθυνση του βελους, κάθε συρμα στη θέση του με ομοιομορφο τροπο και χωρις να τα μπερδεψετε.
- 3 - Αφου τυλίξετε το συρμα, φά το μπλοκαρέτε τις ειδικες σχισμες οπως δειχνει η Εικ. 51. Τοποθετήστε το ελατήριο. Πέραστε το συρμα στα (Εικ. 52) και τραβήξτε το προς τα έξω. Μπλοκαρέτε την δεφαλη με το καπακι.

ΓΕΝΙΚΟΙ ΚΑΝΟΝΕΣ

⚠️ ΠΡΟΕΙΔΟΠΟΙΗΣΗ: Τροχίζετε με σωστό τρόπο το δίσκο σε ένα Εξουσιοδοτημένο κατάστημα. Εάν η λεπίδα δεν είναι σωστά ακονισμένη υπάρχει κίνδυνος αυξημένου κλωστήματος του θαμνοκοπτικού και αυξημένος κίνδυνος εκσφενδονιζόμενων αντικειμένων με τον κίνδυνο τραυματισμού. Εάν δεν αντικατασταθούν ή επιδιορθωθούν τα χαλασμένα εξαρτήματα κοπής μπορεί να προκληθεί σοβαρός τραυματισμός. Η λεπίδες είναι πολύ κοφτερές, πάντοτε φοράτε προστατευτικά γάντια όταν πραγματοποιείτε συντήρηση στις λεπίδες.

- Χρησιμοποιείτε τα κοπτικά εξαρτήματα με τα προστατευτικά που σας συνιστούμε! Δείτε **συνιστώμενα εξαρτήματα κοπής (Σελίδα 56)**.
- Ακονίζετε τακτικά, αφαιρέστε όσο το δυνατό λιγότερο υλικό – δύο τρία περάσματα της λίμας είναι συνήθως αρκετά.

⚠️ ΠΡΟΕΙΔΟΠΟΙΗΣΗ: Μην επισκευάζετε ποτέ χαλασμένα εξαρτήματα κοπής με συγκόλληση, ισιωμα ή τροποποίηση του σχήματος. Αυτό μπορεί να προκαλέσει την απόσπαση κομματιών του εργαλείου κοπής με αποτέλεσμα σοβαρό ή θανάσιμο τραυματισμό.

⚠️ ΠΡΟΕΙΔΟΠΟΙΗΣΗ: Πάντοτε απορρίπτετε μια λεπίδα η οποία, έχει στραβώσει, στρεβλώσει, ραγίσει, σπάσει ή έχει υποστεί οποιαδήποτε άλλη ζημιά. Ποτέ μην προσπαθήσετε να ισιώσετε μια στρεβλωμένη λεπίδα για να τη χρησιμοποιήσετε ξανά. Χρησιμοποιείτε μόνο τις αυθεντικές λεπίδες του καθορισμένου τύπου.

- Εάν το θαμνοκοπτικό σας είναι πλέον άχρηστο, απορρίψτε το κατάλληλα χωρίς να βλάψετε το περιβάλλον παραδίδοντάς το στον τοπικό σας αντιπρόσωπο ο οποίος θα φροντίσει για τη σωστή απόρριψη.

⚠️ ΠΡΟΣΟΧΗ: Για να εγγυηθεί μια σωστή και συνεχή λειτουργία του θαμνοκοπτικού, θυμηθείτε ότι ενδεχόμενες αντικαταστάσεις των ανταλλακτικών θα πρέπει να γίνονται αποκλειστικά με **ΓΝΗΣΙΑ ΑΝΤΑΛΛΑΚΤΙΚΑ**.

Türkçe

BAKIM

MİSİNANIN MONTAJI (BUDAYICI)

- 1 - Yan kulakçığa basarak dış kapağı açınız (A, Şekil 44).
- 2 - Misinanın bir ucunu 14 cm uzun olarak ikiye katlayınız. Katlanma noktasından, göbekteki yarığa takınız (B, Şekil 50). Misinayı ok yönünde birbirlerinin üzerine gelmeyecek şekilde sarınız.
- 3 - Sarımın sonunda (Şekil 51) deki gibi misina uçlarını yassı deliğe takınız. Göbeği yayın üstüne oturup misinanın iki ucunu ana gövde üzerindeki deliklerden geçirip dış kapağı kapatınız (Şekil 52).

GENEL KURALLAR

⚠️ UYARI: Diski yetkili bir atölyede biletiniz. Eğer bıçak yanlış biçimde bilenirse, fırça tipi kesicinin geri tepme ve ve fırlama riski artar ve yaralanmalara neden olabilir. Hasarlı kesici ucun değiştirilmemesi veya tamir edilmemesi, ciddi yaralanmalara yol açabilir. Bıçaklar çok keskindir, bıçakların bakımını yaparken daima koruyucu eldivenler giyiniz.

- Sadece önerilen koruyuculu aksesuarlar kullanınız! **Bkz. Önerilen kesici uçlara bakınız (Sayfa 56)**.
- Sıkça yeniden bileyiniz, mümkün olduğunca az eğleyiniz – eğenin iki ya da üç kez temas etmesi genellikle yeterlidir.

⚠️ UYARI: Hasarlı kesici uçları asla, kaynak yaparak, düzleştirerek veya şeklini değiştirerek onarmayınız. Bu, kesme aletinin parçalarının kopmasına ve ciddi veya ölümcül yaralanmalara neden olabilir.

⚠️ UYARI: Herhangi bir şekilde eğrilmiş, bükülmüş, çatlak, kırık veya hasar görmüş bir bıçağı daima imha ediniz. Bükülmüş bir bıçağı yeniden kullanmak amacıyla asla düzeltmeye çalışmayınız. Sadece belirtilen tiplerde orijinal bıçaklar kullanınız.

- Eğer fırça tipi kesici artık kullanılmaz hale gelirse, cihazı doğru şekilde imhasını organize edecek olan yerel satıcımıza teslim ederek, çevreye zarar vermeden düzgün bir biçimde imha ediniz.

⚠️ DİKKAT: Tırpanın etkin çalışmasını sağlamak için tüm yedek **PARÇALARIN ORJINAL** yedek parçalarla değiştirilmesi gerektiğini unutmayınız.



--	--	--	--





Česky	Русский	Polski
ÚDRŽBA	ОБСЛУЖИВАНИЕ	KONSERWACJA
<p>VÝMĚNA STRUNY (KŘOVINOŘEZU)</p> <p>1 - POZOR: Používejte pouze strunu o průměru a délce, která je dodávána se strojem (viz. A, Obr. 44). Větší průměr nebo i délka struny přetěžuje motor. Menší průměr a délku struny lze použít.</p> <p>2 - Připravte si maximálně 5 metrů struny. Zdvojte strunu a ponechte jeden konec asi o 14 cm delší. Ohyb struny zasuňte do zářezu v přepážce cívký (Obr. 50) a obě části současně pak namotejte na cívku ve směru, který je znázorněn na cívce (proti směru otáčení vyžinací hlavy). Na koncích strun udělejte smyčku a zastrčte ji do zářezu ve vnějším okraji cívký (Obr. 51). Tím zajistíte struny proti rozmotání a usnadníte provlékání krytem cívký.</p> <p>3 - Pak vložte pružinu, prostrčte oba konce struny otvory v krytu a vyžinací hlavu sestavte (Obr. 52).</p> <p>ОБЕЦНÉ ZÁSADY</p> <p>⚠ UPOZORNĚNÍ: Kotouč nechte správně nabrousit v autorizované dílně. Pokud je nůž nesprávně naostřený, hrozí zvýšené riziko odskočení křovinořezu a zvýšené riziko odmrštění předmětů s nebezpečím poranění. Pokud nevyměníte, nebo nenecháte opravit řezný nástroj, může dojít k těžkému poranění. Nože jsou velmi ostré, při jejich údržbě vždy noste ochranné rukavice.</p> <ul style="list-style-type: none"> • Používejte jen řezné nástroje s doporučenými ochrannými štíty. Viz Doporučené řezné nástroje (strana 63). • Často kotouč ostřete, ale snažte se obrousit co nejméně materiálu - obvykle stačí dva nebo tři záběry pilníku. <p>⚠ UPOZORNĚNÍ: Nikdy se nesnažte opravovat poškozený řezný nástroj ohýbáním, narovnáváním nebo jiným tvarováním. Jednotlivé díly řezného nástroje by se mohly uvolnit a způsobit vážné či smrtelné zranění.</p> <p>⚠ UPOZORNĚNÍ: Nožový kotouč, který je ohnutý, zkřivený, naprasklý, ulomený, nebo jakýmkoli jiným způsobem poškozený, vždy zlikvidujte. Nikdy se nepokoušejte narovnat zkřivený kotouč a opět jej použít. Používejte jen originální kotouče uvedeného typu.</p> <ul style="list-style-type: none"> • Jestliže křovinořez už nechcete používat, řádně jej zlikvidujte tak, abyste nepoškodili životní prostředí. Vraťte jej svému prodejci, který se postará o správnou likvidaci křovinořezu. <p>⚠ UPOZORNĚNÍ! Chcete-li, aby vám křovinořez pravidelně a dlouho sloužil, dbajte na to, abyste k případné výměně součástí používali výhradně ORIGINÁLNÍ NÁHRADNÍ DÍLY.</p>	<p>ЗАМЕНА НЕЙЛОНОВОЙ ЛЕСКИ (КУСТОРЕЗА)</p> <p>1 - Нажмите на крышку головки и поверните по часовой стрелке (А, Рис. 44), снимите крышку и внутреннюю шпулю.</p> <p>2 - Сложите леску вдвое так, чтобы один конец был длиннее другого на 14 см. Закрепите леску в специальном ушке (В, Рис. 50). Намотайте леску по направлению, указанному стрелкой на шпуле.</p> <p>3 - По окончании намотки установите кольца лески, как показано на Рис. 51, и установите шпулю с намотанной новой леской на место, как показано на Рис. 52. Потяните за выпущенные концы и закройте крышку. В дальнейшем для выхода лески во время работы слегка стукните по земле.</p> <p>ОБЩИЕ ПРАВИЛА</p> <p>⚠ ПРЕДОСТЕРЕЖЕНИЕ: Заточите диск в уполномоченном сервисном центре. Неверная заточка ножа увеличивает риск отскока мотокосы и отбрасывания предметов с соответствующей опасностью получения травмы. Невыполнение замены или ремонта поврежденных режущих насадок может привести к серьезной травме. Нож очень острый, поэтому при выполнении работ по их техническому обслуживанию всегда используйте защитные перчатки.</p> <ul style="list-style-type: none"> • Используйте режущие насадки только с рекомендованными нами защитными щитками! См. Рекомендованные режущие насадки (Стр. 57). • Затачивайте чаще, снимая минимально возможное количество материала – обычно достаточными являются два или три прохода напильника. <p>⚠ ПРЕДОСТЕРЕЖЕНИЕ: Никогда не ремонтируйте поврежденные режущие насадки путем сварки, рихтовки или изменения их формы. Это может привести к отделению частей режущих насадок с последующей серьезной или даже летальной травмой.</p> <p>⚠ ПРЕДОСТЕРЕЖЕНИЕ: Всегда заменяйте ножи, которые погнулись, искривились, сломались, имеют трещины или любой другой дефект. Никогда не пытайтесь выпрямить погнувшийся нож для его последующего использования. Используйте только оригинальные ножи указанного типа.</p> <ul style="list-style-type: none"> • Если Ваша мотокоса не годна для дальнейшей эксплуатации, выполните ее утилизацию так, чтобы не наносить ущерб окружающей среде. Для этого сдайте ее своему дилеру, который примет необходимые меры по ее надлежащей утилизации. 	<p>WYMIANA ŻYŁEK NYLONOWYCH (KOSY SPALINOWEJ)</p> <ol style="list-style-type: none"> 1. Nacisnąć języczek (A, Rys. 44), zdjąć pokrywę i wyjąć wewnętrzną szpulę. 2. Złożyć żyłkę, przy czym jedna część powinna być dłuższa od drugiej o około 14 cm. Zablokować żyłkę w odpowiednim karbie (B, Rys.50) na szpuli. Równomiernie i bez krzyżowania nawijać każdą żyłkę zgodnie z kierunkiem strzałki odpowiednio w jej rowku. 3. Po nawinięciu żyłki, zablokować ją tak jak to wskazano na Rys. 51. Zamontować sprężynę. Przełożyć żyłkę przez okute otwory w obudowie (Rys. 52) i przeciągnąć na zewnątrz. Założyć pokrywę głowicy i upewnić się, że zaczepy obudowy znajdują się w położeniu wyjściowym. <p>ZASADY OGÓLNE</p> <p>⚠ OSTRZEŻENIE: Zlecić naostrzenie tarczy autoryzowanemu warsztatowi serwisowemu. Nieprawidłowe naostrzenie ostrza powoduje wzrost ryzyka występowania gwałtownych szarpnięć kosi spalinowej oraz wyrzucania spod niej przedmiotów, co grozi obrażeniami ciała. Niewymienienie bądź nienaprawienie uszkodzonej przystawki tnącej może doprowadzić do poważnych obrażeń ciała. Ostrza są bardzo ostre, dlatego podczas wykonywania na nich jakichkolwiek czynności należy zawsze nosić rękawice ochronne.</p> <ul style="list-style-type: none"> • Należy stosować tylko przystawki tnące i osłony przez nas zalecane! Więcej informacji w części Zalecane przystawki tnące (str. 57). • Należy często ostrzyć ostrze, ścierając przy tym możliwie jak najmniej materiału — dwa lub trzy pociągnięcia pilnikiem są zazwyczaj wystarczające. <p>⚠ OSTRZEŻENIE: Nigdy nie wolno próbować naprawiać uszkodzonego ostrza poprzez spawanie, prostowanie go bądź zmienianie kształtu. Może to powodować odrywanie się fragmentów narzędzia tnącego i doprowadzić do poważnych bądź śmiertelnych obrażeń ciała.</p> <p>⚠ OSTRZEŻENIE: Ostrze, które jest pognięte, zniekształcone, pęknięte lub uszkodzone w jakikolwiek inny sposób, należy wyrzucić. Nie wolno próbować prostować odkształconego ostrza w celu jego dalszego używania. Należy stosować tylko oryginalne ostrza określonego typu.</p> <ul style="list-style-type: none"> • Gdy kosa spalinowa nie będzie się już nadawała do użytku, należy oddać ją do miejscowego dealera sprzętu, który zadba o jej zutylizowanie w sposób przyjazny dla środowiska. <p>⚠ UWAGA: Aby zagwarantować stałe i prawidłowe działanie kosi spalinowej, należy pamiętać, że przy ewentualnej wymianie części należy stosować wyłącznie ORYGINALNE CZĘŚCI ZAMIENNE.</p>

P DADOS TECNICOS
GR ΤΕΧΝΙΚΑ ΣΤΟΙΧΕΙΑ

TR TEKNİK ÖZELLİKLERİ
CZ TECHNICKÉ ÚDAJE

RUS **UK** ТЕХНИЧЕСКИЕ ДАННЫЕ
PL DANE TECHNICZNE

			
Velocidade máxima do eixo de saída - Μέγιστη ταχύτητα του άξονα εξόδου - Çıkış milinin maksimum hızı - Maximální otáčky výstupního hřídele - Максимальная частота вращения выходного вала. - Maksymalna prędkość wału napędowego	min ⁻¹	8.200	7.900
Velocidade do motor à velocidade máxima do eixo de saída - Ταχύτητα του κινητήρα στη μέγιστη ταχύτητα του άξονα εξόδου. - Çıkış milinin maksimum hızında motorun hızı - Otáčky motoru při maximálních otáčkách výstupního hřídele - Скорость двигателя при максимальной частоте вращения выходного вала. - Prędkość silnika przy maksymalnej prędkości wału	min ⁻¹	8.200	10.000
Largura do corte - Πλάτος κοπής - Kesme Uzunluğu - Šíře záběru - Ширина косыби - Szerokość cięcia	cm	38	42
Peso do acessório (Peso da máquina completa) - Βάρος εξαρτήματος (Βάρος ολοκληρωμένης μηχανής) - Aksesuarın ağırlığı (Komple makine ağırlığı) - Hmotnost nástavce (hmotnost kompletního stroje) - Вес приспособления (Полный вес машины) - Ciężar urządzenia (Ciężar całej maszyny)	kg	1.9 (5.8)	1.9 (5.8)

MODELO ΜΟΝΤΕΛΟ MODEL MODEL МОДЕЛЬ MODEL			(1)	(2)			(1)
							
PRESSÃO DO SOM ΑΚΟΥΣΤΙΚΗ ΠΙΕΣΗ BASINÇ HLADINA AKUSTICKÉHO TLAKU АКУСТИЧЕСКОЕ ДАВЛЕНИЕ CIŚNIENIE AKUSTYCZNE	*	LpA av dB (A)	EN 11806 EN 22868	90	90	91	
INCERTEZA ΑΒΕΒΑΙΟΤΗΤΑ BELIRSIZLIK ODCHYLKA ПОГРЕШНОСТЬ NIEPEWNOŚĆ		dB (A)		1.8	2.6	2.6	
NÍVEL POTÉNCIA ACÚSTICA GARANTIDO ΕΓΓΥΗΜΕΝΗ ΣΤΑΘΜΗ ΑΚΟΥΣΤΙΚΗΣ ΙΣΧΥΟΣ GARANTİ EDİLEN AKUSTİK GÜÇ DÜZEYİ ZARUČENÁ HLADINA AKUSTICKÉHO VÝKONU УРОВЕНЬ ЗВУКОВОЙ МОЩНОСТИ НЕ БОЛЕЕ МОС AKUSTYCZNA GWARANTOWANA		LwA dB (A)	2000/14/EC EN 22868 EN ISO 3744	106	106	106	
INCERTEZA ΑΒΕΒΑΙΟΤΗΤΑ BELIRSIZLIK ODCHYLKA ПОГРЕШНОСТЬ NIEPEWNOŚĆ		dB (A)		3.0	3.0	2.0	
NÍVEL DE VIBRAÇÃO ΕΠΙΠΕΔΟ ΚΡΑΔΑΣΜΩΝ TITREŞİM ÚROVEŇ VIBRACÍ УРОВЕНЬ ВИБРАЦИИ POZIOM WIBRACJI	*	m / s²	EN 11806 EN 22867 EN 12096	5.8 (sx) 10.7 (dx)	4.3 (sx) 11.0 (dx)	4.4 (sx) 11.8 (dx)	
INCERTEZA ΑΒΕΒΑΙΟΤΗΤΑ BELIRSIZLIK ODCHYLKA ПОГРЕШНОСТЬ NIEPEWNOŚĆ		m / s²	EN 12096	2.1 (sx) 3.6 (dx)	2.0	2.4	

★ P - Valores médios ponderados: 1/2 mínimo, 1/2 plena carga (cabeça) ou 1/2 velocidade máx. em vazio (disco).

GR - Μέσες ζυγισμένες τιμές: 1/2 ελάχιστο, 1/2 πλήρες φορτίο (κεφαλή) ή 1/2 μέγ. ταχύτητα χωρίς φορτίο (δίσκος).

TR - Orta ağırlıklı değerler: asgari 1/2, tam yük 1/2 (kafa) veya boş andaki azami hız değeri 1/2 (biçak).

CZ - Průměrné statistické hodnoty: 1/2 volnoběh, 1/2 na plný výkon (hlava), nebo 1/2 max. rychlost bez zátěže (kotouč).

RUS / UK - Средневзвешенные значения: 1/2 минимального числа оборотов, 1/2 при полной нагрузке (головка) или 1/2 быстрый ход (нож).

PL - Wartości średnie wazone: 1/2 minimum, 1/2 pełne obciążenie (głowica) lub 1/2 prędkość maks. bez obciążenia (dysk).

Português	Ελληνικά	Türkçe
CERTIFICADO DE GARANTIA	ΕΓΓΥΗΣΗ	GARANTİ SERTİFİKASI
<p>Este aparelho foi projectado e fabricado em conformidade com os critérios mais avançados da tecnologia actual. A empresa fabricante oferece uma garantia sobre os seus produtos de 24 meses, a partir da data de aquisição para utilização privada e actividades de tempos livres. A garantia é limitada a 12 meses no caso de uso profissional.</p> <p>Condições gerais de garantia</p> <p>1) A garantia inicia a partir do momento de compra. O fabricante, mediante a rede de assistência técnica, substituirá gratuitamente os defeitos causados pela não conformidade do material, processo de fabrico e produção. A garantia não anula os direitos legais previstos pelo Código civil contra as consequências derivadas de defeitos ou vícios do aparelho.</p> <p>2) O pessoal técnico intervirá o mais rápido possível compativelmente com as próprias exigências de organização.</p> <p>3) Para requerer a assistência durante o período de garantia, é preciso exibir ao pessoal autorizado o certificado de garantia abaixo ilustrado preenchido plenamente, carimbado pelo revendedor e a respectiva factura ou recibo, qual comprovante da data de compra.</p> <p>4) A garantia decai nos seguintes casos:</p> <ul style="list-style-type: none"> - Falta evidente de manutenção; - Utilização imprópria do produto ou alterações do mesmo; - Utilização de lubrificantes ou combustíveis impróprios; - Utilização de sobresselentes ou acessórios não originais; - Intervenções efectuadas por pessoal não autorizado; <p>5) O fabricante exclui do período de garantia os materiais de consumo e os órgãos sujeitos ao desgaste normal derivado da utilização do aparelho.</p> <p>6) A garantia exclui as intervenções de actualização e de melhorias do aparelho.</p> <p>7) A garantia não inclui pôr em ponto o aparelho bem como as intervenções de manutenção eventualmente necessárias durante o período de garantia.</p> <p>8) Eventuais danos derivados do transporte devem ser assinalados imediatamente ao transportador; a inobservância, acarreta no decaimento da garantia.</p> <p>9) Para os motores de outras marcas (Briggs & Stratton, Tecumseh, Kawasaki, Honda, etc.) montados nos nossos aparelhos, vale a garantia conferida pelos respectivos fabricantes.</p> <p>10) A garantia não inclui eventuais danos, directos ou indirectos causados a pessoas ou bens materiais derivados da inutilização da máquina por ruptura ou da suspensão obrigada da sua utilização.</p>	<p>Αυτό το μηχάνημα έχει σχεδιαστεί και κατασκευαστεί με τις πιο μοντέρνες τεχνικές παραγωγής. Η κατασκευάστρια Εταιρία εγγυάται για τα προϊόντα της για μια περίοδο 24 μηνών από την ημερομηνία αγοράς, για ιδιωτική και ερασιτεχνική χρήση. Η εγγύηση περιορίζεται στους 12 μήνες στην περίπτωση επαγγελματικής χρήσης.</p> <p>Γενικοί όροι της εγγύησης</p> <p>1) Η ισχύς της εγγύησης αρχίζει από την ημερομηνία αγοράς. Ο κατασκευαστής μέσω του δικτύου πώλησης και τεχνικής εξυπηρέτησης αντικαθιστά δωρεάν τα ελαττωματικά εξαρτήματα που οφείλονται σε υλικό, επεξεργασία και παραγωγή. Η εγγύηση δεν στερεί στον αγοραστή τα νομικά δικαιώματα που προβλέπονται από τον αστικό κώδικα όσον αφορά τις επιπτώσεις των ατελειών ή των ελαττωμάτων που προκλήθηκαν από το αγορασμένο προϊόν.</p> <p>2) Το τεχνικό προσωπικό θα επέμβει το συντομότερο δυνατό μέσα στα χρονικά όρια που επιτρέπουν οι οργανωτικές απαιτήσεις.</p> <p>3) Για τεχνική υποστήριξη κατά την περίοδο εγγύησης είναι απαραίτητο να επιδείξετε στο εξουσιοδοτημένο προσωπικό το παρακάτω πιστοποιητικό εγγύησης σφραγισμένο από το κατάστημα πώλησης, πλήρως συμπληρωμένο και να συνοδεύεται από τιμολόγιο αγοράς ή νόμιμη απόδειξη που να αποδεικνύει την ημερομηνία αγοράς.</p> <p>4) Η εγγύηση παύει να ισχύει σε περίπτωση:</p> <ul style="list-style-type: none"> - Εμφανούς απουσίας συντήρησης. - Λανθασμένης χρήσης του προϊόντος ή επεμβάσεων. - Ακατάλληλων λιπαντικών ή καυσίμου. - Χρήσης μη γνήσιων ανταλλακτικών ή αξεσουάρ. - Επεμβάσεων που έγιναν από μη εξουσιοδοτημένο προσωπικό. <p>5) Ο κατασκευαστής δεν καλύπτει με την εγγύηση τα αναλώσιμα υλικά και τα εξαρτήματα που υπόκεινται φυσιολογική φθορά κατά τη λειτουργία.</p> <p>6) Η εγγύηση αποκλείει τις επεμβάσεις ενημέρωσης και βελτίωσης του προϊόντος.</p> <p>7) Η εγγύηση δεν καλύπτει τη ρύθμιση και τις επεμβάσεις συντήρησης που μπορεί να λάβουν χώρα κατά την περίοδο εγγύησης.</p> <p>8) Ενδεχόμενες ζημιές που προκλήθηκαν κατά τη μεταφορά πρέπει να αναφερθούν αμέσως στο μεταφορέα διαφορετικά παύει η ισχύς της εγγύησης.</p> <p>9) Για τους κινητήρες άλλων κατασκευαστών (Briggs & Stratton, Tecumseh, Kawasaki, Honda, κλπ.) που είναι εγκατεστημένοι στα μηχανήματά μας, ισχύει η εγγύηση που χορηγείται από τον κατασκευαστή του κινητήρα.</p> <p>10) Η εγγύηση δεν καλύπτει ενδεχόμενες ζημιές, άμεσες ή έμμεσες, που θα προκληθούν σε άτομα ή αντικείμενα από βλάβες του μηχανήματος ή παρατεταμένη εξαναγκασμένη διακοπή στη χρήση αυτού.</p>	<p>Bu makine, en modern üretim/imalat teknikleri kullanılarak tasarlanıp gerçekleştirildi. Üretici/İmalatçı firma, özel ve hobi amaçlı kullanımlar için, satın alma tarihinden sonra 24 aylık süreyle kendi ürünleri için garanti vermektedir. Garanti süresi, profesyonel kullanımlar için 12 ayla sınırlandırılmıştır.</p> <p>GARANTİ GENEL KOŞULLARI</p> <p>1) Garanti, satınalma tarihinden itibaren geçerlilik kazanır. İmalatçı firma; malzeme, işçilik ve imalattan kaynaklanan kusurlu parçaları, satış ve teknik destek ağı yoluyla değiştirir. Garanti, satılan üründen kaynaklanan kusurlara ve kusurların sonuçlarına karşı satınalımı koruyan medeni kanundan kaynaklanan hakları ortadan kaldırmaz.</p> <p>2) Teknik personel, organizasyonel koşulların verdiği sınırlar içerisinde olabildiğince en kısa sürede destek sağlayacaktır.</p> <p>3) Garantide yer alan desteği talep etmek için, yetkili kişiye satıcı tarafından damgalanmış sertifikayı ve de mali açıdan zorunlu satınalma faturasını ya da satınalma tarihini ispatlayan fişi göstermesi gereklidir.</p> <p>4) Garanti aşağıda yer alan durumlarda ortadan kalkar:</p> <ul style="list-style-type: none"> - Bakım yapılmadığının açıkça anlaşılması, - Ürünün doğru olmayan ya da kurallara aykırı kullanımı, - Makineye uygun olmayan yağ ya da yakıtın kullanımı, - Orijinal olmayan yedek parça ya da aksesuarların kullanımı, - Yetkili olmayan kişiler tarafından makineye müdahalelerde bulunulması. <p>5) İmalatçı şirket; tüketim malzemelerini ve de makinenin normal işletimi sonucunda değişmesi gereken parçaları, garanti kapsamının dışında tutmaktadır.</p> <p>6) Garanti, ürünün yenileştirme ve iyileştirme amacı ile yapılan eklentilerin hariçte bırakılmaktadır.</p> <p>7) Garanti, garanti süresi boyunca gerekli olabilecek ayarlama ve bakım işlemlerini kapsamamaktadır.</p> <p>8) Taşıma esnasında meydana gelecek hasarlar, garanti kapsamındaki hakları taşımacıdan talep etmek için ivedilikle bildirilmelidir.</p> <p>9) Makineye kurulmuş olan başka marka motorlar için (Briggs ve Stratton, Tecumseh, Kawasaki, Honda, ve diğerleri), garanti; o motor imalatçıları tarafından verilir.</p> <p>10) Garanti, uzun süreli kullanımdan kaynaklanan zorlamalı süspansiyon ve makine arızalarının, doğrudan ya da dolaylı olarak, kişilere ve eşyalara verdiği hasarları kapsamaz.</p>

MODELO - ΜΟΝΤΕΛΟ	DATA - ΗΜΕΡΟΜΗΝΙΑ	MODEL	TARİH
SERIAL No - ΔΙΑΔΟΧΙΚΟΣ ΑΡΙΘΜΟΣ		SERİ NO	
COMPRADOR - ΑΓΟΡΑΣΜΕΝΟ ΑΠΟ ΤΟΝ ΚΥΠΙΟ	DISTRIBUIDOR - ΚΑΤΑΣΤΗΜΑ ΠΩΛΗΣΗΣ	SATIN ALAN BAY	BAYI

Não enviar! Anexe apenas em caso de pedido de assistência técnica.
Μην το στείλετε! Επισυνάπτεται μόνο σε περίπτωση αίτησης τεχνικής εγγύησης.

Göndermek için değildir! Sadece teknik garanti için tüm nihai talepleri yollayınız.

Česky	Русский	Polski
-------	---------	--------

ZÁRUKA A SERVIS

Tento stroj byl navržen a vyroben pomocí nejmodernější výrobní techniky. Záruční podmínky platí tak, jak jsou popsány v záručním listě prodejce. Servis v České republice a na Slovensku provádí firma Mountfield ve svých prodejnách, specializovaných servisních střediscích a přes své dealery.

ГАРАНТИЙНЫЙ СЕРТИФИКАТ

Настоящая машина была разработана и изготовлена использованием наиболее современных технологических процессов. Фирма-изготовитель дает гарантию на свои изделия в течение 24 месяцев со дня покупки при условии, что они применяются для личного и непрофессионального пользования. В случае профессионального использования гарантия действует в течение 12 месяцев.

Общие гарантийные условия

- Гарантия вступает в силу со дня покупки машины. Изготовитель, через его торговую сеть и центры сервисного обслуживания, обеспечивает безвозмездную замену дефектных частей в результате некачественных материалов, обработки и изготовления. Гарантия не лишает покупателя предусмотренных гражданским кодексом правами в отношении последствия дефектов или пороков проданного товара.
- Фирма, в пределах организационных надобностей, обеспечит оказание помощи техническим персоналом в возможно кратчайший срок.
- При оформлении запроса на оказание гарантийной технической помощи предъявить уполномоченному персоналу надлежащим образом заполненное и заштемпелеванное продавцом нижеприведенное гарантийное обязательство, приложив к нему счет-фактуру или кассовый чек, подтверждающие дату приобретения.**
- Гарантия теряет силу в следующих случаях:
 - явное невыполнение технического обслуживания;
 - неправильное использование товара или нарушение его конструкции;
 - использование ненадлежащих смазочных материалов и топлива;
 - использование не поставляемых изготовителем запчастей и принадлежностей;
 - выполнение на машине работ не уполномоченным персоналом.
- Гарантия не распространяется на расходные материалы, а также на части, подвергающиеся нормальному износу.
- Из гарантии исключены любые работы, связанные с усовершенствованием товара.
- Гарантия не покрывает работы по наладке и техническому обслуживанию, необходимость которых могла бы возникнуть в течение гарантийного периода.
- В случае выявления вызванных во время транспортировки повреждений товара, об этом следует незамедлительно уведомить перевозчика. Несоблюдение этого условия приведет к выходу товара из гарантии.
- Установленные на наших машинах двигатели других фирм (Briggs & Stratton, Tecumseh, Kawasaki, Honda и т.д.) покрываются гарантией соответствующих изготовителей.
- Гарантия не покрывает причиненный людям или предметам прямой или косвенный ущерб в результате неисправности машины или ее продолжительного принудительного простоя.

KARTA GWARANCYJNA

Niniejsze urządzenie zostało zaprojektowane i wykonane przy wykorzystaniu najnowocześniejszych technik produkcyjnych. Producent udziela gwarancji na swoje wyroby na okres dwudziestu czterech (24) miesięcy od daty zakupu do celów prywatnych i hobbystycznych. W przypadku używania produktu do zastosowań profesjonalnych okres gwarancyjny ograniczony jest do 12 miesięcy.

Ogólne warunki gwarancji

- Gwarancja obowiązuje począwszy od dnia zakupu. Producent, poprzez sieć sprzedawcy i obsługi technicznej, wymienia bezpłatnie części z wadami materiałowymi, wadami powstałymi w toku obróbki oraz wadami produkcyjnymi. Gwarancja nie znosi prawa nabywcy przewidzianego w kodeksie cywilnym i dotyczącego rozszczeń w wyniku wad i uszkodzeń spowodowanych przez sprzedany przedmiot.
- Personel techniczny przystąpi do naprawy w czasie, na który pozwolą wymagania organizacyjne, zawsze najszybciej jak to możliwe.
- Aby skorzystać z naprawy gwarancyjnej, konieczne jest przedstawienie autoryzowanym pracownikom obsługi poniższej karty gwarancyjnej, ostemplowanej przez sprzedawcę, wypełnionej we wszystkich swoich częściach oraz faktury zakupu lub paragonu lub też innego wymaganego prawnie dokumentu sprzedaży z odnotowaną datą zakupu.**
- Utrata gwarancji następuje w przypadku:
 - Widocznego braku konserwacji.
 - Nieprawidłowego użytkowania wyrobu lub jego przeróbek.
 - Stosowania niewłaściwych smarów lub paliwa.
 - Stosowania nieoryginalnych części zamiennych lub akcesoriów.
 - Wykonywania napraw przez osoby nieupoważnione.
- Producent nie obejmuje gwarancją części podlegających normalnemu zużyciu podczas pracy urządzenia.
- Gwarancja nie obejmuje prac mających na celu unowocześnienie i ulepszenie produktu.
- Gwarancja nie obejmuje ustawienia ani czynności konserwacyjnych które będą konieczne w okresie gwarancji.
- Ewentualne uszkodzenia powstałe podczas transportu powinny zostać natychmiastowo zgłoszone przewoźnikowi pod groźbą utraty gwarancji.
- Dla silników innych marek (Briggs & Stratton, Tecumseh, Kawasaki, Honda, itp.) montowanych w naszych urządzeniach obowiązuje gwarancja udzielona przez producenta silnika.
- Gwarancja nie obejmuje ewentualnych szkód, bezpośrednio lub pośrednio wyrządzonych osobom lub rzeczom z powodu usterek w urządzeniu lub wynikłych z wymuszonego przedłużonego przestoju w pracy urządzenia.

МОДЕЛЬ <hr/>	ДАТА <hr/>	MODEL <hr/>	DATA <hr/>
СЕРИЯ № <hr/>	ДИЛЕР <div style="border: 1px solid black; height: 100px; width: 100%;"></div>	NR SERYJNY <hr/>	NABYWCA PAN/I <div style="border: 1px solid black; height: 100px; width: 100%;"></div>
КЕМ КУПЛЕНО <hr/>		SPRZEDAWCA <hr/>	

Не присылать отдельно! Приложить к заявке на оказание гарантийной технической помощи.

Не wysyłać! Załączyć jedynie w przypadku żądania naprawy gwarancyjnej.



- P** ATENÇÃO!: Este manual deve acompanhar a máquina durante toda a sua vida útil.
- GR** ΠΡΟΣΟΧΗ!: Το παρόν εγχειρίδιο πρέπει να συνοδεύει το μηχάνημα καθ'όλη τη διάρκεια ζωής του.
- TR** DİKKAT!: Bu kılavuz, daima makinanın yanında bulundurulmalıdır.
- CZ** UPOZORNĚNÍ!: Tento návod by měl být uchováván spolu s přístrojem po celou dobu jeho životnosti.
- RUS - UK** ВНИМАНИЕ!: Эта инструкция должна быть постоянно рядом с кусторезом
- PL** UWAGA!: Niniejsza instrukcja powinna towarzyszyć urządzeniu przez cały okres jego eksploatacji.

