

Garden + Hobby
QUALITY FOR LIFE

AL-KO

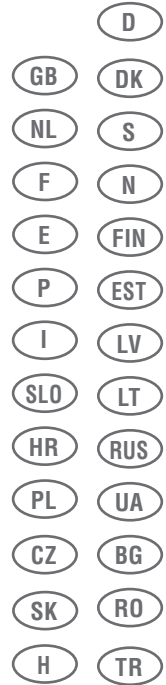
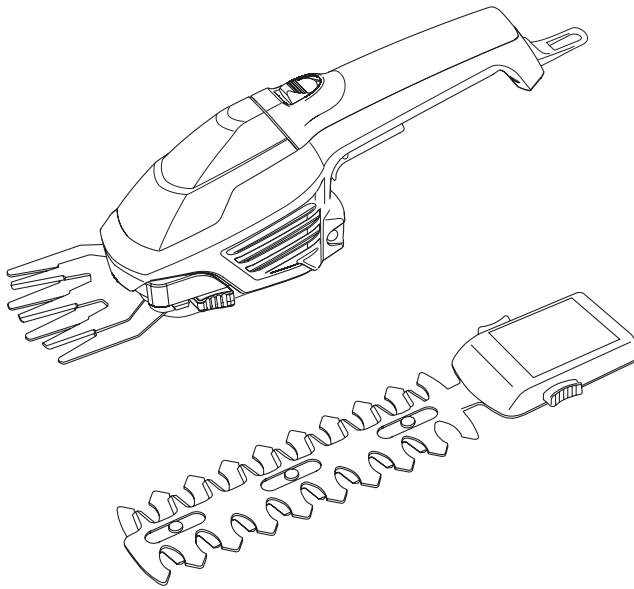

INFORMATION | MANUALS | SERVICE

AKKU-GRAS- UND STRAUCHSCHERE GS 3,7 LI MULTI CUTTER

Betriebsanleitung



474168_d | 08/2014



D: Gebrauchsanleitung	6	DK: Brugsanvisning	84
GB: Instructions for Use.....	12	S: Bruksanvisning	90
NL: Instructies voor gebruik	18	N: Bruksanvisning	96
F: Mode d'emploi	24	FIN: Käyttöohjeet.....	102
E: Instrucciones de uso.....	30	EST: Kasutusjuhend.....	108
P: Manual de instruções	36	LV: Instrukcijas.....	114
I: Libretto di istruzioni.....	42	LT: Instrukcijų vadovas	120
SLO: Navodilo za uporabo.....	48	RUS: Руководство по эксплуатации.....	126
HR: Upute za uporabu	54	UA: Посібник з експлуатації	132
PL: Instrukcja obsługi.....	60	BG: Инструкция за експлоатация	138
CZ: Návod k použití.....	66	RO: Instrucțiuni de utilizare.....	144
SK: Návod na použitie.....	72	TR: Kullanım kılavuzu	150
H: Használat.....	78		

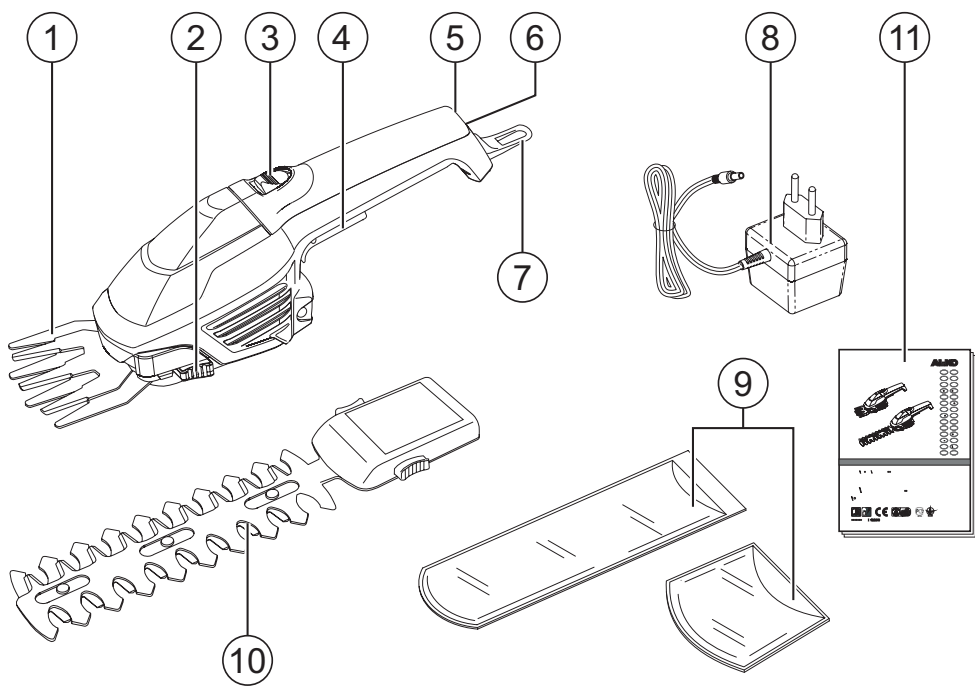

A Produktübersicht

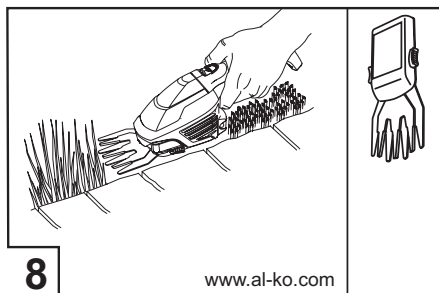
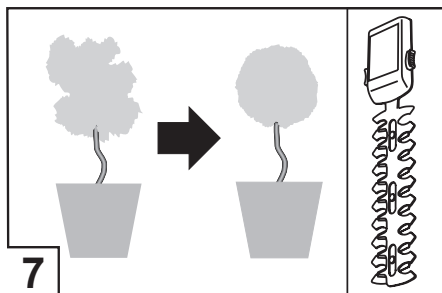
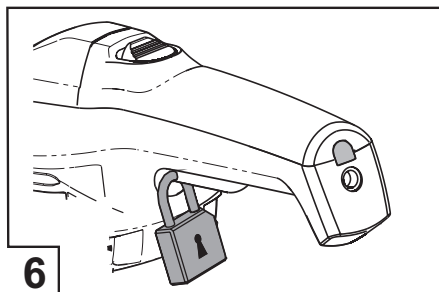
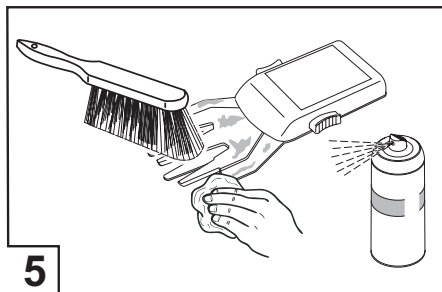
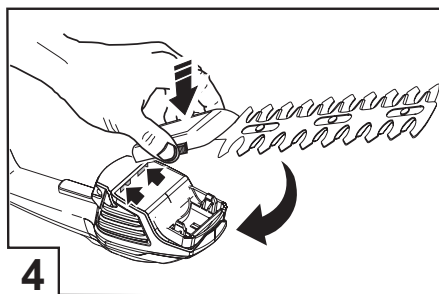
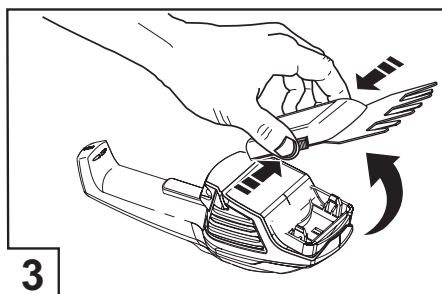
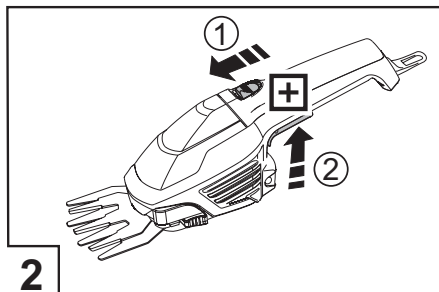
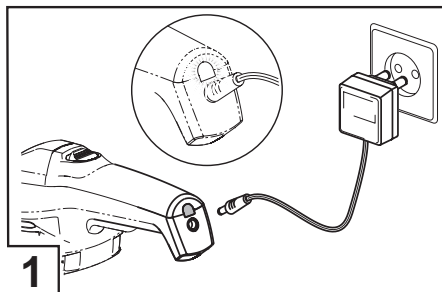

www.al-ko.com

	<p>3,7 V /DC</p>
	<p>1,45 Ah (Lithium-Ion)</p>
	<p>350 mA /DC</p>
	<p>max. 4 h</p>
	<p>ca. 45 min.</p>
	<p>1000 min⁻¹</p>
	<p>2000 min⁻¹</p>
	<p>80 mm</p>
	<p>160 mm</p>
	<p>max. 8 mm</p>
	<p>73 dB (A) (K= 3,0 dB (A))</p>
	<p>< 2,5 m/s² (K= 1,5 m/s²)</p>
	<p>⚡ / III</p>

Zu diesem Handbuch

- Lesen Sie diese Dokumentation vor der Inbetriebnahme durch. Dies ist Voraussetzung für sicheres Arbeiten und störungsfreie Handhabung.
- Beachten Sie die Sicherheits- und Warnhinweise in dieser Dokumentation und auf dem Gerät.
- Diese Dokumentation ist permanenter Bestandteil des beschriebenen Produktes und sollte bei Veräußerung dem Käufer mit übergeben werden.

Zeichenerklärung

Achtung!

Genaueres Befolgen dieser Warnhinweise kann Personen- und / oder Sachschäden vermeiden.



Spezielle Hinweise zur besseren Verständlichkeit und Handhabung.



Das Kamerasymbol verweist auf die Abbildungen am Anfang des Dokuments.

Produktbeschreibung

In dieser Dokumentation wird eine **Akku-Gras- und Strauchschere** beschrieben.

Bestimmungsgemäße Verwendung

Dieses Gerät ist ausschließlich zum Trimmen und Schneiden von Ziersträuchern und Gebüsch von geringer Stärke bestimmt. Durch das mitgelieferte Grasmesser kann das Gerät in eine Grasschere umgerüstet werden. Eine andere oder darüber hinausgehende Verwendung, gilt als nicht bestimmungsgemäß.

Die Akku-Gras- und Strauchschere kann und soll keine Heckenschere ersetzen!

Möglicher Fehlgebrauch

- Diese Gras- und Strauchschere ist nicht zur Verwendung in öffentlichen Anlagen, Parks, Sportstätten sowie in der Land- und Forstwirtschaft geeignet.
- Gerät darf nicht im gewerblichen Einsatz betrieben werden.
- Vorhandene Sicherheitseinrichtungen dürfen nicht demontiert oder überbrückt werden, z.B. durch Fixieren des Sicherheitsschalters.

- Gerät nicht bei Regen und/oder bei nassem Schnittgut benutzen.

Sicherheits- und Schutzeinrichtungen



Achtung - Verletzungsgefahr!

Sicherheits- und Schutzeinrichtungen dürfen nicht außer Kraft gesetzt werden!

Kindersicherung

Die Bohrung (5 mm) am Betätigungshebel ist für ein Vorhängeschloss* vorgesehen ( 6). Das Vorhängeschloss verhindert ein ungewolltes Auslösen des Gerätes.

* Nicht im Lieferumfang enthalten

Produktübersicht (A)

1	Grasmesser
2	Druckknöpfe zur Entriegelung
3	Einschaltsperr
4	Betätigungsschalter mit Kindersicherung
5	LED-Anzeige
6	Ladeanschluss
7	Aufhängeöse
8	Ladegerät
9	Messerschutz
10	Strauchmesser
11	Betriebsanleitung

Symbole am Gerät



Achtung! Besondere Vorsicht bei der Handhabung.



Vor Inbetriebnahme Gebrauchsanleitung lesen!



Gerät vor Feuchtigkeit schützen!
Nicht dem Regen aussetzen!



Achtung! Messer laufen nach!



Abstand zum Gefahrenbereich halten.



Dritte aus dem Gefahrenbereich fernhalten!

Sicherheitshinweise



Achtung - Verletzungsgefahr!

Sicherheits- und Schutzeinrichtungen dürfen nicht außer Kraft gesetzt werden!

Der Benutzer ist für Unfälle mit anderen Personen und deren Eigentum verantwortlich.

- Halten Sie Ihren Arbeitsplatz sauber und gut beleuchtet.
- Halten Sie Kinder und andere Personen während der Benutzung des Gerätes fern.
- Überlasten Sie das Gerät nicht. Verwenden Sie für die Arbeit das dafür bestimmte Elektrowerkzeug.
- Benutzen Sie kein Gerät, dessen Schalter defekt ist.
- Ziehen Sie den Stecker aus der Steckdose und/oder entfernen Sie den Akku, bevor Sie Geräteeinstellungen vornehmen, Zubehörteile wechseln oder das Gerät weglegen.
- Pflegen Sie Gerät mit Sorgfalt. Kontrollieren Sie, ob bewegliche Teile einwandfrei funktionieren und nicht klemmen, ob Teile gebrochen oder so beschädigt sind, dass die Funktion des Elektrowerkzeuges beeinträchtigt ist. Lassen Sie beschädigte Teile vor dem Einsatz des Gerätes reparieren.
- Schneidwerkzeuge scharf und sauber halten.
- Verwenden Sie Elektrowerkzeug, Zubehör, Einsatzwerkzeuge usw. entsprechend diesen Anweisungen. Berücksichtigen Sie dabei die Arbeitsbedingungen und die auszuführende Tätigkeit.
- Gerät nicht bei Regen verwenden.
- Gerät nicht an nassen Hecken und Sträuchern benutzen.



Achtung - Brand- und Explosionsgefahr!

- Arbeiten Sie mit dem Gerät nicht in explosionsgefährdeter Umgebung, in der sich brennbare Flüssigkeiten, Gase oder Stäube befinden.

- Reparaturarbeiten dürfen nur AL-KO Servicestellen oder autorisierte Fachbetriebe durchführen.
- Nur Original AL-KO Ersatzteile verwenden.
- Bei Transport oder Aufbewahrung des Gerätes

stets die Schutzabdeckung aufziehen.

Sicherheitshinweise Akku und Ladegerät



Achtung - Brand- und Explosionsgefahr!

- Gerät nicht öffnen. (Nur zur Entsorgung des Akkus) Es besteht Kurzschlussgefahr.
- Nur Original-Ladegeräte vom Hersteller verwenden
- Gerät nicht ins offene Feuer werfen
- Gerät vor Hitze und direkter Sonneneinstrahlung schützen

- Vor jeder Benutzung des Ladegerätes, Gehäuse, Stecker und Kabel auf Beschädigungen überprüfen. Gerät bei Beschädigungen nicht benutzen.
- Zweckentfremden Sie das Kabel nicht, um das Gerät zu tragen, aufzuhängen oder um den Stecker aus der Steckdose zu ziehen. Halten Sie das Kabel fern von Hitze, Öl und scharfen Kanten oder sich bewegenden Geräteteilen.
- Ladegerät nicht öffnen! Ladegerät bei Defekt austauschen.
- Der Anschlussstecker des Ladegerätes muss in die Steckdose passen! Stecker in keiner Weise abändern! Keine Adapterstecker gemeinsam mit schutzgeerdeten Elektrowerkzeugen!
- Gerät, Akku und Ladegerät vor Feuchtigkeit schützen. Nur in Räumen laden.
- Bei falscher Anwendung kann Flüssigkeit aus dem Akku austreten. Bei Kontakt gründlich mit Wasser ausspülen, bei Augenkontakt sofort Arzt aufsuchen.

Sicherheitshinweise Bedienung



Achtung - Verletzungsgefahr!

Unbeabsichtigtes Einschalten kann zu schweren Verletzungen führen.

- Gerät nur bei stillstehendem Messer und Schutzabdeckung transportieren
- Akku erst kurz vor Inbetriebnahme einsetzen



Achtung - Verletzungsgefahr!

Messer laufen nach Ausschalten des Motors nach!

- Kinder und Personen, die diese Gebrauchsanlei-

tung nicht kennen, dürfen das Gerät nicht benutzen.

- Gerät nicht unter Einfluss von Alkohol, Drogen oder Medikamenten bedienen.
- Gerät und Ladegerät vor jedem Gebrauch, sowie das Gerät nach irgendwelchem Aufprall auf Beschädigungen prüfen, beschädigte Teile ersetzen lassen.
- Vor dem Gebrauch alle Fremdkörper aus dem Arbeitsbereich entfernen.
- Zweckmäßige Arbeitskleidung tragen:
 - Schutzbrille
 - Lange Hose
 - Festes, rutschsicheres Schuhwerk
- Tragen Sie keine weite Kleidung oder Schmuck.
- Beim Arbeiten auf sicheren Stand achten.
- Dritte aus dem Gefahrenbereich fernhalten.
- Nur bei ausreichendem Tageslicht oder künstlicher Beleuchtung arbeiten.
- Vom Körper weg arbeiten.
- Körper, Gliedmaßen und Kleidung vom Schneidwerk fernhalten.
- Versuchen Sie nicht, bei laufendem Messer Schnittgut zu entfernen oder zu schneidendes Material festzuhalten.
- Schnittgut nur bei stehendem Motor entfernen.
- Betriebsbereites Gerät nicht unbeaufsichtigt lassen.

i Suchen Sie nach Kontakt mit Fremdkörpern nach Beschädigungen an der Akku-Gras- und Strauchschere. Suchen Sie bei folgenschweren Beschädigungen eine AL-KO Servicestelle auf.

Inbetriebnahme

Akku laden

⚠ Achtung - Brand- und Explosionsgefahr!

Ladegerät erwärmt sich beim Ladevorgang. Nicht auf leicht brennbaren Untergrund oder in brennbarer Umgebung betreiben.

- Griff des Gerätes kann während des Ladevorgangs warm werden. Dies ist normal.
- Der Akku im Gerät ist teilgeladen! Den Akku vor dem ersten Gebrauch vollständig aufladen.

- Gerät nicht während des Ladevorgangs benutzen.

i Der Akku kann in jedem beliebigen Ladezustand geladen werden. Eine Unterbrechung des Ladens schadet dem Akku nicht.

1. Verbinden Sie das Ladegerät mit der Ladebuchse an der Akku-Gras- und Strauchschere. (📷 1)
2. Schließen Sie das Ladegerät am Stromnetz an. Der Ladevorgang beginnt mit dem konstanten Leuchten der grünen Leuchtdiode (LED). Der Akku ist voll geladen, wenn die LED erlischt. (📷 1)

i Der Temperaturbereich für den Ladebetrieb soll zwischen 0 °C und +45°C liegen.
Maximale Ladezeit: 4 h

3. Trennen Sie den Stecker des Ladegeräts vom Stromnetz und vom Gerät.

i Der Akku ist vor Überladen geschützt und kann somit am Stromnetz angeschlossen bleiben.

Bedienung

Gerät einschalten

1. Drücken Sie die Einschaltsperrle nach vorne. (📷 2-1)
2. Drücken Sie den Betätigungsschalter. (📷 2-2)
3. Während Sie den Betätigungsschalter drücken, können sie die Einschaltsperrle wieder loslassen.

i Nachdem Sie das Gerät eingeschaltet haben, kann ein Knackern zu hören sein. Dies ist mechanisch bedingt und völlig normal.

Gerät ausschalten

1. Lassen Sie den Betätigungsschalter los.
2. Warten Sie den Stillstand des Messers ab. Das Messer läuft nach Ausschalten des Motors nach!

Messer wechseln

**Achtung - Verletzungsgefahr!**

Messer laufen nach Ausschalten des Motors nach!

**Achtung - Verletzungsgefahr!**

Zwischen den Arbeitsschritten immer Messerschutz aufstecken und Schutzhandschuhe tragen!

3. Drücken Sie beide Druckknöpfe zur Entriegelung zusammen um das Messer zu entnehmen. (📷 3)
4. Getrieberaum regelmäßig mit Fett schmieren
5. Führen Sie das Messer in die Aufnahme ein und drücken Sie zum Einrasten fest auf den Messerboden. (📷 4)
6. Reinigen Sie das Messer mit einer Bürste oder einem trockenen Tuch. Entfernen Sie mögliche Verschmutzungen aus dem Getrieberaum. (📷 5)

Arbeitshinweise

- Nur bei guten Sichtverhältnissen arbeiten.
- Nur mit scharfem Schneidwerk arbeiten.
- Die Betriebszeit der Strauchschere ist abhängig vom Zustand des Akkus und der Schnittguteigenschaft. Häufiges Ein- und Ausschalten reduziert die Betriebszeit.
- Halten Sie alle Körperteile vom Schneidmesser fern. Versuchen Sie nicht, beiläufigem Messer Schnittgut zu entfernen oder zu schneidendes Material festzuhalten. Entfernen Sie eingeklemmtes Schnittgut nur bei ausgeschaltetem Gerät.

Lagerung Akku-Gras- und Strauchschere und Ladegerät

- Gerät für Kinder und unbefugte Personen unzugänglich lagern.
- Gerät nur mit aufgestecktem Messerschutz lagern.
- Stellen Sie keine anderen Gegenstände auf das Gerät.
- Gerät an einem trockenen, frostfreien Ort bei einer Umgebungstemperatur zwischen 0 °C und +35 °C aufbewahren.
- Gerät nur vollständig geladen lagern. Nach 6 Monaten Lagerung den Akku ca. 2 Stunden nachladen.



Die optimale Lagerungstemperatur des Geräts liegt zwischen 0 °C und 20 °C.

Reparatur

- Reparaturarbeiten dürfen nur AL-KO Servicestellen oder autorisierte Fachbetriebe durchführen.
- Nur Originalersatzteile verwenden.

Wartung und Pflege**Achtung - Verletzungsgefahr!**

Bei Wartungs- und Pflegearbeiten am Schneidmesser immer Arbeitshandschuhe tragen!

**Achtung - Verletzungsgefahr!**

Gerät bei Wartungs- und Pflegearbeiten ausschalten. Messer laufen nach Ausschalten des Motors nach.

- Nach den Schneidarbeiten das Gerät gründlich mit einem Handbesen oder einem Tuch reinigen.
- Das Gerät nicht mit Wasser abspritzen! Eindringendes Wasser kann den Schalter sowie den Akku und den Elektromotor zerstören.
- Schneidmesser regelmäßig auf Beschädigungen kontrollieren. Stumpfe oder beschädigte Schneidmesser vor dem nächsten Gebrauch ersetzen.
- Schneidmesser nach jedem Gebrauch mit Öl oder Pflegespray behandeln. Zur besseren Verteilung des Öls das Gerät kurz einschalten.
- Fachmännische Überprüfung ist erforderlich:
 - Bei einer Blockade des Motors
 - Bei verbogenem oder beschädigtem Schneidmesser
 - Bei beschädigtem oder ausgelaufenem Akku

Transport

Der Akku ist nach UN-Handbuch geprüft. Daher unterliegt der Akku weder als Einzelteil noch in ein Gerät eingesetz den nationalen und internationalen Gefahrgutvorschriften.

- Transportieren Sie den Akku nur im Gerät.
- Beim Transport mehrerer Akkus könnte die Gefahrgutvorschrift in Kraft treten.
- Gerät nicht am Schneidmesser tragen.
- Gerät nur mit aufgestecktem Messerschutz transportieren.

Entsorgung



Ausgediente Geräte, Batterien oder Akkus nicht über den Hausmüll entsorgen!

Verpackung, Gerät und Zubehör sind aus recyclingfähigen Materialien hergestellt und entsprechend zu entsorgen.

- Der Benutzer ist zur Rückgabe der Batterien und Akkus verpflichtet. Die Entsorgung kann durch den Fachhandel oder durch Entwertungsstellen erfolgen.
- Integrierte Akkus dürfen nur zur Entsorgung entnommen werden.
- Akku entnehmen:
 - Gerät vollständig entladen
 - Alle Schrauben am Gehäuse lösen
 - Gehäuse öffnen
 - Anschlüsse am Akku trennen
 - Akku entnehmen
- Den Akku einer umweltgerechten Wiederverwertung zuführen.

Hilfe bei Störungen

Achtung!

Bei allen Wartungs- und Pflegearbeiten, Arbeitshandschuhe tragen!

Störung beim Betrieb	Mögliche Ursache	Lösung
Motorleistung lässt nach	Messer stumpf	Stumpfe Messer durch Original Ersatzteile ersetzen
Motorleistung lässt nach, obwohl der Akku voll anzeigt	Akku defekt	AL-KO Kundendienst aufsuchen
Akku lädt nicht	Akku defekt	AL-KO Kundendienst aufsuchen

 Bei Störungen, die nicht in dieser Tabelle aufgeführt sind oder die Sie nicht selbst beheben können, wenden Sie sich bitte an unseren zuständigen Kundendienst.

EG-Konformitätserklärung

Hiermit erklären wir, dass dieses Produkt, in der von uns in Verkehr gebrachten Ausführung, den Anforderungen der harmonisierten EG-Richtlinien, EG-Sicherheitsstandards und den produktspezifischen Standards entspricht.

Produkt Akku-Gras-/Strauchschere	Hersteller AL-KO Geräte GmbH Ichenhauser Str. 14 89359 KOETZ DEUTSCHLAND	Bevollmächtigter Anton Eberle Ichenhauser Str. 14 89359 KOETZ DEUTSCHLAND
Seriennummer G1821825		
Typ GS 3,7 Li Multi Cutter	EG-Richtlinien 2006/42/EG 2004/108/EG 2000/14/EG 2006/95/EG	Harmonisierte Normen EN 55014-1 EN 55014-2 EN 61000-3-2 EN 61000-3-3 EN 60745-1 EN 60745-2-15 Anhang K EN 50366 EN 60335-2-29 EN 60335-1 EN 60745-2-15
Schalleistungspegel EN ISO 3744 gemessen / garantiert GS 3,7 Li Multi Cutter 77,5 / 78 dB(A)	Konformitätsbewertung 2000 /14/EG Anhang V	

Kötz, 2014-08-14



Wolfgang Hergeth, Managing Director

Garantie

Etwaige Material- oder Herstellungsfehler am Gerät beseitigen wir während der gesetzlichen Verjährungsfrist für Mängelansprüche entsprechend unserer Wahl durch Reparatur oder Ersatzlieferung. Die Verjährungsfrist bestimmt sich jeweils nach dem Recht des Landes, in dem das Gerät gekauft wurde.

Unsere Garantiezusage gilt nur bei:

- Sachgemäßer Behandlung des Gerätes
- Beachtung der Bedienungsanleitung
- Verwendung von Original-Ersatzteilen

Die Garantie erlischt bei:

- Reparaturversuchen am Gerät
- Technischen Veränderungen am Gerät
- nicht bestimmungsgemäßer Verwendung (z. B. gewerblicher oder kommunaler Nutzung)

Von der Garantie ausgeschlossen sind:

- Lackschäden, die auf normale Abnutzung zurückzuführen sind
- Verschleißteile, die auf der Ersatzteilkarte mit Rahmen gekennzeichnet sind
- Verbrennungsmotoren – Für diese gelten die separaten Garantiebestimmungen der jeweiligen Motorenhersteller

Im Garantiefall wenden Sie sich bitte mit dieser Garantieerklärung und dem Kaufbeleg an Ihren Händler oder die nächste autorisierte Kundendienststelle. Durch diese Garantiezusage bleiben die gesetzlichen Mängelansprüche des Käufers gegenüber dem Verkäufer unberührt.

About this manual

- Read these instructions before start-up. This is a prerequisite for safe and trouble-free operation.
- Please observe the safety and warning notices in this document and on the unit.
- This document is a permanent part of the product described and should be handed over to the customer when the unit is sold.

Meaning of symbols

Attention!

Close adherence to these warning notices can prevent personal injury and / or material damage.

 Special information for better understanding and correct handling.

 The camera symbol refers to illustrations.

Description of product

A **rechargeable grass and shrub cutter** is described in this documentation.

Intended use

This device is only intended for trimming and cutting ornamental shrubs and bushes that are not very thick. The device can be turned into a grass cutter using the supplied grass blade. Any other use is deemed as being not in accordance with its intended use.

The rechargeable grass and shrub cutter cannot replace a hedge cutter and should not be used as such!

Wrong use

- This grass and shrub cutter is not intended for use in public grounds, parks, sporting arenas or in agriculture and forestry
- The device must not be used for commercial purposes.
- Existing safety equipment may not be taken off or by-passed; for example the safety switch may not be fixed.
- Do not use the device when it is raining and/or on a wet lawn.

Safety and protective devices

Danger - risk of injury!

Safety and protective devices must not be disabled!

Child lock







The hole (5 mm) at the handle is designed for a padlock* ( 6). The padlock prevents unintended triggering of the device.

* Not supplied

Product overview

1	Grass cutter
2	Unlocking buttons
3	Switch lock
4	Switch with child lock
5	LED display
6	Charging connection
7	Attachment eyelet
8	Battery charger
9	Blade protection
10	Shrub cutter
11	Operating instructions

Symbols on the device

	Attention! Special care required during use.
	Read the instructions before start-up!
	Protect the device from moisture! Do not expose it to the rain!
	Attention! Blades continue to run!
	Keep a distance from the danger area.
	Keep other persons away from the danger area!

Safety instructions

Danger - risk of injury!

Safety and protective devices must not be disabled!

The user is responsible for accidents involving other persons and their property.

- Keep work area clean and well lit.
- Keep children, other people and animals away from your working area.
- Do not overload the appliance. Use the correct power tool for the job.
- Do not use the power tool if the switch does not turn it on and off.
- Unplug the power cord from the wall outlet and / or remove the battery before making any adjustments, changing accessories, or storing power tools.
- Maintain power tools. Check for misalignment or binding of moving parts, breakage of parts and any other condition that may affect the power tool's operation. If damaged, have the power tool repaired before use.
- Keep cutting tools sharp and clean.
- Use the power tool, accessories and tool bits etc. in accordance with these instructions, taking into account the working conditions and the work to be performed.
- Do not use the machine in the rain.
- Do not use the machine in the rain or on wet hedges and bushes.

Danger - Burn and/or explosion danger!

- Do not work with the power tool in a hazardous environment where are flammable liquids, gases or dusts!

- Repairs may only be carried out at service centres or authorized specialist firms.
- Use only original AL-KO spare parts
- When transporting or storing the hedge trimmer always fit the cutting device cover.

Safety instructions for battery and charger

Danger - risk of fire and explosion!

- Do not open the device. (only when disposing of the rechargeable battery) There is a danger of a short circuit.
- Use only original chargers from the manufacturer
- Do not throw the device into an open fire
- Protect the device from heat and direct sunlight

- Check the housing, plug and cable for damage each time the charger is used. Do not use the device if it is damaged.
- Do not open the charger! Replace the charger in the event of a defect.
- Protect the device, battery and charger from moisture. Only charge indoors.
- Incorrect use can cause fluid to escape from the battery. In case of contact, thoroughly rinse with water, and immediately see a doctor in case of contact with eyes.
- The connection plug of the electric tool must fit in the electrical outlet. Do not modify the connector in any way. Do not use any type of connection adapter together with ground-protected electrical tools.

Safety instructions for operating

Danger - risk of injury!

Only transport the device when the blade is at a complete stop and with the safety cover attached. Insert the battery before using for the first time!

Danger - risk of injury!

The blades continue to run after the motor has been switched off!

- Children and persons who are not familiar with these operating instructions are not permitted to use the device
- Do not operate the device when under the influence of alcohol, drugs or medication.
- Prior to each use, check the device and battery charger for damage and have damaged parts

replaced.

- Check the device and the charger before each use. If either has been dropped or otherwise subject to impact, be sure to check for any damage and replace damaged parts immediately.
- Take any foreign bodies out of the working area before use.
- Wear suitable work clothing:
 - Protective goggles
 - Long trousers
 - Robust, non-slip footwear
- Ensure that you have a sound footing when working.
- Keep other persons away from dangerous areas.
- Keep body, body parts and clothing away from the cutter area.
- Only work when there is adequate daylight or artificial lighting.
- Move the device away from the body when working.
- Only remove cuttings when the motor is at a standstill.
- Never leave the device unattended when it is ready for operation.

i Check, after contact with foreign bodies, for damage to the rechargeable grass and shrub cutter. In the event of serious damage, take the device to a AL-KO service centre.

Commissioning

Charge the battery

⚠ Danger - risk of fire and explosion!
The charging device becomes warm when charging. Do not operate the device on an easily flammable ground or in a flammable environment.

- The device handle can become warm during the charging process. This is normal.
- The battery in the device is partially charged! Fully charge the battery before using it for the first time.
- Do not use the device when charging.

i The battery can be charged in any state of charge. Interrupting the charging process does not adversely affect the battery.

1. Connect the charger using the charging point on the rechargeable grass and shrub cutter. (📷 1)
2. Connect the charger to the mains supply. The charging process starts when the green LED remains constantly illuminated. The battery is fully charged once the LED is no longer illuminated. (📷 1)

i The temperature range for the charging process should be between 0 °C and +45 °C. Maximum charging time: 4 h

3. Disconnect the plug from the charging device and from the device.

i The battery is protected from overcharging and can thus remain connected to the mains supply.

Operation

Turn on the device

1. Push the die kill-switch forwards. (📷 2-1)
2. Press the activating switch. (📷 2-2)
3. You can release the kill switch whilst you press the switch.

i A clicking sound can be heard after you have turned the device on. This is due to the mechanics and fully normal.

Turn off the device

1. Release the activation switch.
2. Wait until the blade stops moving. The blade continues to run after the motor has been switched off!

Changing the blade

⚠ Danger - risk of injury!
The blades continue to run after the motor has been switched off!

**Danger - risk of injury!**

Always put the blade protection into protection in place and wear protective gloves!

3. Press both unlocking buttons together to take out the blade. (📹 3)
4. Lubricate the gearbox enclosure with grease regularly.
5. Insert the blade into the mounting and press it firmly into the base of the blade to click it into place. (📹 4)
6. Clean the blade with a brush or dry cloth. Remove any impurities that may be present from the gearbox enclosure. (📹 5)

Information on operation

- Only use if visibility is good.
- Only work with a sharp cutter blade.
- The operating time of the shrub cutter depends on the condition of the battery and the properties of the items being cut. Frequently switching the device on and off reduces the operating time.

Storing the rechargeable grass and shrub cutter and charger

- Store the device in a place inaccessible to children and unauthorised persons.
- Only store the device with the blade protection attached.
- Do not place any other objects on the device.
- Store the device in a dry, frost-free location with an ambient temperature between 0 °C and +35 °C.
- Only store the device with the battery fully charged. Recharge the battery for approximately 2 hours after a 6-month storage period.



The optimum temperature for storing the device is between 0 °C and 20 °C.

Repairs

- Repairs must only be carried out at AL-KO service centres or authorised specialist firms.

- Only use original parts.

Maintenance and care**Danger - risk of injury!**

Always wear work gloves when carrying out maintenance on the cutter blade!

**Danger - risk of injury!**

Turn off the device when carrying out maintenance work. The blades continue to move after the motor has been switched off.

- After cutting work, thoroughly clean the device with a hand brush or a cloth.
- Do not hose down the device with water! Water ingress can damage the switch as well as the battery and the electric motor.
- Regularly check the cutter blade for damage. Replace stumps or damaged cutting blades before using it for the next time.
- Treat the cutting blade with oil or a lubricating spray after each use. Switch on the device briefly to distribute the oil better.
- Professional inspection is necessary:
 - If the motor is blocked
 - If the cutting blade is bent or damaged
 - If the battery is damaged or drained

Transport

The battery has been tested according to the UN manual. This is why the battery is not subject to the national and international regulations concerning hazardous goods, whether as individual item or when fitted to the device.

- Only transport the battery in the device.
- Regulations in relation to hazardous goods may apply when transporting several batteries.
- Never carry the device by the cutting blade.
- Only transport the device with the blade protection attached.

Fault remedy

 **Wear working gloves during all maintenance work!**

Fault during operation	Possible cause	Solution
Reduced motor performance	Cutter blade is blunt	Replace blade stumps with original parts
The motor power fades although the battery is displayed as being fully charged	Battery defective	Consult AL-KO customer service
Battery does not charge	Battery defective	Consult AL-KO customer service

 If faults are not listed in this table or you are unable to rectify them yourself, please consult our customer service department.

Disposal



Do not dispose of worn-out devices, batteries or rechargeable batteries in the household waste!

Packaging, device and accessories are made of recyclable materials and are to be disposed of accordingly.

- The user is obligated to return the batteries and accumulators. The device can be disposed of at the dealer or at a waste disposal centre.
- Integrated batteries can only be removed for disposal.
- Removing the batteries:
 - Discharge the device fully
 - Take all screws in the housing
 - Open the housing
 - Disconnect the connections to the battery
 - Take out the battery

Recycle the battery in an environmentally-friendly manner.

EC declaration of conformity

We herewith declare that this product, with the design we have introduced on the market, meets the requirements of the harmonized EC guidelines, EC safety standards and the standards applicable to this product.

Product Rechargeable grass and shrub cutter	Manufacturer AL-KO Geräte GmbH Ichenhauser Str. 14 89359 KOETZ GERMANY	Authorised agent Anton Eberle Ichenhauser Str. 14 89359 KOETZ GERMANY
Serial number G1821825		
Type GS 3.7 Li Multi Cutter	EC guidelines 2006/42/EC 2004/108/EC 2000/14/EC 2006/95/EC	Harmonized standards EN 55014-1 EN 55014-2 EN 61000-3-2 EN 61000-3-3 EN 60745-1 EN 60745-2-15 Appendix K EN 50366 EN 60335-2-29 EN 60335-1 EN 60745-2-15
Acoustic power level EN ISO 3744 Measured / guaranteed GS 3.7 Li Multi Cutter 77.5 / 78 dB(A)	CE marking 2000/14/EC Appendix V	

Kötz, 2014-08-14

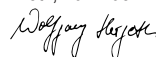

Wolfgang Hergeth, Managing Director

Warranty

We will rectify possible material and manufacturing faults on the device during the statutory period of limitation for warranty claims by means of repairs or replacement at our discretion.

The period of limitation is governed by the laws of the country in which the device was purchased.

Our guarantee is valid only if:

- The device has been properly handled
- The operating instructions have been adhered to
- Original spare parts are used

The guarantee becomes invalid if:

- Efforts have been made to repair the device
- Technical modifications have been made to the device
- The device has not been used for its intended purpose (e.g. commercial or municipal authority use)

The guarantee does not include:

- Damage to paint work due to normal use
- Consumables that are marked in the spare parts list with the parameter xxx xxx(x)
- Internal combustion engines – separate warranty conditions of the respective engine manufacturer apply for these

In the event of a warranty claim please contact your supplier or the nearest authorised customer service centre with this guarantee declaration and the purchasing receipt. This guarantee does not affect the legal warranty claims of the purchaser against the seller.

Over dit handboek

- Lees deze documentatie vóór de inbedrijfstelling door. Dit is een voorwaarde voor veilig werken en een bediening zonder storingen.
- Neem goed nota van de veiligheidsaanwijzingen en waarschuwingen in deze documentatie en op de machine.
- Deze documentatie is permanent bestanddeel van het beschreven product en moet bij verkoop ook aan de koper worden overhandigd.

Verklaring van symbolen



Let op!

Als deze waarschuwingen nauwgezet worden opgevolgd, kan persoonlijk letsel en/of materiële schade worden vermeden.



Speciale aanwijzingen voor een betere helderheid en hantering.



Het camerasymbool verwijst naar afbeeldingen.

Productbeschrijving

In deze documentatie wordt een **Accu-gras- en struikschaar** beschreven.

Gebruik volgens de bestemming

Dit apparaat is uitsluitend bestemd voor het knippen en snoeien van sierstruiken en struiken van geringe dikte. Met het meegeleverde grasmaes kan het apparaat worden omgebouwd tot een grasschaar. Een ander of verdergaand gebruik wordt aangemerkt als niet conform de beoogde bestemming.

De accu-gras- en struikschaar kan en mag niet worden gebruikt als vervanging voor een heggenschaar!

Mogelijk verkeerd gebruik

- Deze gras- en struikschaar is niet geschikt voor gebruik in publieke groenvoorzieningen, parken, sportcomplexen en ook niet in de land- en bosbouw.
- Het apparaat mag niet bedrijfsmatig worden gebruikt.
- De aanwezige veiligheidsvoorzieningen mogen niet worden gedemonteerd of overbrugd, bijvoorbeeld door het vastzetten van de veiligheidsschakelaar.

- Apparaat niet bij regen en/of voor nat snijgoed gebruiken.

Veiligheids- en beschermingsrichtingen



Let op - gevaar voor verwondingen!

Veiligheids- en beschermingsrichtingen mogen niet buiten werking worden gesteld!

Kinderbeveiliging

De boring (5 mm) op de bedieningshendel is bestemd voor een hangslot (☞ 6). Het hangslot voorkomt dat het apparaat onbedoeld inschakelt.

* Niet bij levering inbegrepen

Productoverzicht

1	Grasmaes
2	Drukknoppen voor ontgrendeling
3	Inschakelblokkering
4	Bedieningsschakelaar met kinderbeveiliging
5	LED-indicatie
6	Laadaansluiting
7	Ophangoog
8	Lader
9	Mesbescherming
10	Struikmes
11	Gebruiksaanwijzing

Pictogrammen op het apparaat



Let op! Ga voorzichtig te werk bij de bediening.



Voor de inbedrijfstelling eerst de gebruiksaanwijzing lezen!



Apparaat tegen vocht beschermen!
Niet blootstellen aan regen!



Let op! Messen lopen na!



Afstand tot de gevarezone houden.



Andere personen uit de buurt van de gevarezone houden!

Veiligheidsaanwijzingen

Let op - gevaar voor verwondingen!

Veiligheids- en beschermingsrichtingen mogen niet buiten werking worden gesteld!

De gebruiker is verantwoordelijk voor ongevallen met andere personen en hun eigendom.

- Zorg voor een schoon en goed verlicht werkbereik.
- Zorg dat kinderen, mensen en dieren buiten het werkbereik blijven
- Gebruik het apparaat niet te vol. Gebruik het juiste gereedschap voor de job.
- Gebruik het elektrisch gereedschap niet wanneer de schakelaar kapot is.
- Haal het netsnoer uit het stopcontact en / of verwijder de accu voordat u afstellingen, toebehoren wisselt of het gereedschap weglegt.
- Onderhoud elektrisch gereedschap zorgvuldig. Controleer of de bewegende onderdelen goed functioneren en niet klemmen, of onderdelen gebroken of zo beschadigd zijn dat het goed functioneren van het elektrisch gereedschap wordt belemmerd. Laat beschadigde onderdelen repareren voordat u het apparaat gebruikt.
- Houd snijgereedschappen scherp en schoon.
- Gebruik het elektrisch gereedschap, de toebehoren, inzetgereedschap etc. conform deze instructies. Neem hierbij de werkomstandigheden en de uit te voeren werkzaamheden in acht.
- Apparaat niet gebruiken wanneer het regent.
- Apparaat niet gebruiken voor natte hekken en struiken.

Let op - Brand-/explosiegevaar!

- Werk met het elektrische gereedschap niet in een explosiegevaarlijke omgeving met brandbare vloeistoffen, gassen of stoffen!
- Uitsluitend servicestations van AL-KO en daartoe geautoriseerde, daarin gespecialiseerde bedrijven mogen herstellingen of reparaties uitvoeren.
- Gebruik alleen originele AL-KO reserveonderdelen
- Bij het transport of bewaren van de heggenschaar moet de beschermkap worden gebruikt.

Veiligheidsaanwijzingen accu en lader

Let op - brand- en explosiegevaar!

- Apparaat niet openen. (Alleen voor afdanking van de accu) Er bestaat gevaar voor kortsluiting.
- Uitsluitend originele laders van de fabrikant gebruiken
- Apparaat niet in open vuur gooien
- Apparaat tegen hitte en directe zonnestralen beschermen
- Voor het ieder gebruik van de lader, behuizing, stekker en kabel controleren op beschadigingen. Apparaat niet gebruiken bij beschadigingen.
- Lader niet openen! Lader bij defect vervangen.
- Apparaat, accu en lader tegen vocht beschermen. Alleen in ruimtes laden.
- Bij verkeerd gebruik kan vloeistof uit de accu lopen. Bij contact grondig met water afspoelen, bij oogcontact onmiddellijk arts opzoeken.
- Elektroverktøyet tilkoblingsplugg må passe inn i stikkontaktene. Pluggene må ikke forandres på noen som helst måte. Ikke bruk adapterpluggen sammen med jordete elektroverktøy.

Veiligheidsaanwijzingen bediening

Let op - gevaar voor verwondingen!

Transporter apparatet bare mens kniven står i ro og med knivdeksel.
Sett inn batteriet før første igangsetting.

Let op - gevaar voor verwondingen!

Messen lopen na het uitschakelen van de motor nog na!

- Kinderen en personen die deze gebruiksaanwijzing niet kennen, mogen het apparaat niet gebruiken.
- Het apparaat niet onder invloed van alcohol, drugs of medicijnen worden bedienen.
- Controleer apparaat og lader før hver bruk, og kontroller apparatet etter hvert slag for skader, skift skadede deler.
- Apparaat en lader voor ieder gebruik eerst controleren op beschadigingen, beschadigde onderdelen

laten vervangen.

- Voor het gebruik eerst al het vreemd materiaal uit het werkbereik verwijderen.
- Geschikte werkkleding dragen:
 - veiligheidsbril
 - lange broek
 - stevige en stroeve schoenen
- Bij het werken erop letten dat u stabiel staat.
- Andere personen uit de buurt van de gevarenonze houden.
- Lichaam, ledematen en kleding uit de buurt van het snijmechanisme houden.
- Alleen bij voldoende daglicht of kunstmatige verlichting werken.
- Van het lichaam weg werken.
- Snijgoed uitsluitend verwijderen als de motor stilstaat.
- Bedrijfsklaar apparaat niet onbeheerd laten staan.

i Na contact met vreemd materiaal dient u de accu-gras- en struikschaar te controleren op beschadigingen. Wendt u zich bij ernstige beschadigingen tot een AL-KO servicestation.

Inbedrijfstelling

Accu laden

⚠ Let op - brand- en explosiegevaar!

Lader wordt warm tijdens het laden. Niet op licht ontvlambare ondergrond of in brandbare omgeving gebruiken.

- De greep van het apparaat kan tijdens het laden warm worden. Dit is normaal.
- De accu in het apparaat is gedeeltelijk geladen! De accu voor het eerste gebruik eerst helemaal opladen.
- Apparaat niet gebruiken tijdens het laden.

i De accu kan in elke willekeurige laadtoestand worden geladen. Een onderbreking van het laden is niet schadelijk voor de accu.

1. Verbind de lader met de laadaansluiting op de

accu-gras- en struikschaar. **(📷 1)**

2. Sluit de lader aan op het stroomnet. Het laden begint met het constant branden van de groene LED. De accu is helemaal opgeladen als de LED uitgaat. **(📷 1)**

i Het temperatuurbereik voor het laden moet tussen 0 °C en +45°C liggen.
Maximale laadtijd: 4 h

3. Koppel de stekker van de lader los van het stroomnet en van het apparaat.

i De accu is beschermd tegen overladen en kan dus op het stroomnet blijven aangesloten.

Bediening

Apparaat inschakelen

1. Druk de inschakelblokkering naar voren. **(📷 2-1)**
2. Druk de bedieningsschakelaar in. **(📷 2-2)**
3. Terwijl u de bedieningsschakelaar indrukt kunt u de inschakelblokkering weer loslaten.

i Nadat u het apparaat hebt ingeschakeld kan het voorkomen dat u een knikgeluid hoort. Dit komt door het mechanisme en is volledig normaal.

Apparaat uitschakelen

1. Laat de bedieningsschakelaar los.
2. Wacht totdat het mes stilstaat. Het mes loopt na het uitschakelen van de motor nog na!

Mes vervangen

⚠ Let op - gevaar voor verwondingen!
Messen lopen na het uitschakelen van de motor nog na!

⚠ Let op - gevaar voor verwondingen!
Tussen de werkstappen altijd de mesbescherming erop steken en veiligheidshandschoenen dragen!

3. Druk beide drukknoppen voor de ontgrendeling indrukken om het mes te verwijderen. **(📷 3)**
4. Aandrijfruijme regelmatig insmeren met vet.

5. Plaats het mes in de opname en druk voor het vergrendelen stevig op de onderkant van het mes. (🔒 4)
6. Reinig het mes met een borstel of een droge doek. Verwijder mogelijke verontreinigingen uit de aandrijfruimte. (🔒 5)

Aanwijzingen voor het werk

- Uitsluitend bij goede zichtomstandigheden werken.
- Alleen met een scherp snijmes werken.
- De gebruiksduur van de struikschaar is afhankelijk van de toestand van de accu en de eigenschappen van het snijgoed. Vaak in- en uitschakelen verkort de gebruiksduur.

Opslag van accu-gras- en struikschaar en lader

- Apparaat ontoegankelijk voor kinderen en onbevoegde personen bewaren.
- Apparaat alleen opbergen met opgestoken mesbescherming.
- Plaats geen andere voorwerpen op het apparaat.
- Apparaat op een droge, vorstvrije plaats bewaren bij een omgevingstemperatuur tussen 0 °C en +35 °C.
- Apparaat alleen opbergen als het volledig is opgelaten. Na een opslagduur van 6 maanden de accu eerst ca. 2 uur bijladen.



De optimale opslagtemperatuur van het apparaat ligt tussen 0 °C en 20 °C.

Reparatie

- Reparatiewerkzaamheden mogen alleen worden uitgevoerd door AL-KO servicestations of geautoriseerde gespecialiseerde bedrijven.
- Uitsluitend originele onderdelen gebruiken.

Onderhoud en service



Let op - gevaar voor verwondingen!

Bij onderhouds- en servicewerkzaamheden aan het snijmes altijd werkhandschoenen dragen!



Let op - gevaar voor verwondingen!

Apparaat bij onderhouds- en servicewerkzaamheden uitschakelen. Messen lopen na het uitschakelen van de motor nog na.

- Na het snoeien het apparaat grondig schoonmaken met een handveger of doek.
- Het apparaat niet afsprengen met water! Binnendringend water kan de schakelaar, de accu en de elektromotor vernietigen.
- Snijmessen regelmatig controleren op beschadigingen. Botte of beschadigde snijmessen voor het volgende gebruik vervangen.
- Snijmessen na ieder gebruik behandelen met olie of onderhoudsspray. Voor een betere verdeling van de olie het apparaat kort inschakelen.
- Controle door een vakman is noodzakelijk:
 - bij een blokkade van de motor
 - bij verbogen of beschadigd snijmes
 - bij beschadigde of uitgelopen accu

Transport

De accu is gekeurd volgens het UN-handboek. Daarom is de accu noch als los onderdeel noch geplaatst in een machine onderworpen aan de nationale en internationale voorschriften voor gevaarlijke stoffen.

- Transporteer de accu uitsluitend in het apparaat.
- Bij het transport van meerdere accu's zouden de voorschriften voor gevaarlijke stoffen toch kunnen gelden.
- Apparaat niet aan het mes dragen.
- Apparaat alleen transporteren met opgestoken mesbescherming.

Hulp bij storingen

 Bij alle onderhouds- en servicewerkzaamheden werkhandschoenen dragen!

Storing tijdens gebruik	Mogelijke oorzaak	Oplossing
Motorvermogen wordt minder	Mes bot	Botte messen mogen enkel door originele onderdelen worden vervangen
Motorvermogen wordt minder, hoewel de accu volledige lading aangeeft	Accu defect	AL-KO klantenservice opzoeken
Accu laadt niet	Accu defect	AL-KO klantenservice opzoeken

 Bij storingen die niet in deze tabel zijn vermeld of die u niet zelf kunt verhelpen, moet u contact opnemen met onze verantwoordelijke klantenservice.

Afvoer



Uitgediende apparaten, batterijen of accu's mogen niet via het gewone huisvuil worden afgevoerd!

Verpakking, apparaat en toebehoren zijn vervaardigd van recyclebare materialen en moeten dienovereenkomstig worden afgevoerd.

- De gebruiker is verplicht om batterijen en accu's terug te geven. Deze kunnen door gespecialiseerde bedrijven of recyclestations worden afgevoerd.
- Geïntegreerde accu's mogen alleen voor de afvoer worden gedemonteerd.
- Accu's demonteren:
 - Apparaat volledig ontladen
 - Alle schroeven van de behuizing losdraaien
 - Behuizing openen
 - Aansluitingen van de accu loskoppelen
 - Accu verwijderen

De accu moet op milieuvriendelijke wijze worden gerecycled.

EG-conformiteitsverklaring

Hierbij verklaren wij dat dit product, in de door ons op de markt gebrachte uitvoering, voldoet aan de eisen van de geharmoniseerde EG-richtlijnen, EG-veiligheidsnormen en de productspecifieke normen.

Product Accu-gras-/struikschaar	Fabrikant AL-KO Geräte GmbH Ichenhauser Str. 14 89359 KOETZ DUITSLAND	Gevolmachtigde Anton Eberle Ichenhauser Str. 14 89359 KOETZ DUITSLAND
Serienummer G1821825		
Type GS 3,7 Li Multi Cutter	EG-richtlijnen 2006/42/EG 2004/108/EG 2000/14/EG 2006/95/EG	Geharmoniseerde normen EN 55014-1 EN 55014-2 EN 61000-3-2 EN 61000-3-3 EN 60745-1 EN 60745-2-15 <i>bijlage K</i> EN 50366 EN 60335-2-29 EN 60335-1 EN 60745-2-15
Geluidsvermogensniveau EN ISO 3744 gemeten / gegarandeerd GS 3,7 Li Multi Cutter 77,5 / 78 dB(A)	Conformiteitsbeoordeling 2000/14/EG Bijlage V	

Kötz, 2014-08-14

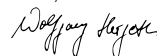

Wolfgang Hergeth, Managing Director

Garantie

Eventuele materiaal- of fabricagefouten aan de machine verhelpen wij gedurende de wettelijke garantieperiode voor gebreken naar onze keus door reparatie of vervangende levering.

De garantieperiode richt zich telkens naar het recht van het land waarin het apparaat werd gekocht.

Onze garantietoezegging geldt alleen bij:

- vakkundige behandeling van het apparaat
- inachtneming van de gebruiksaanwijzing
- gebruik van originele reserveonderdelen

De garantie vervalt bij:

- reparatiepogingen aan de machine
- technische veranderingen aan de machine
- gebruik dat niet aan de bestemming voldoet (bijv. bedrijfsmatig of gemeentelijk gebruik)

Van de garantie uitgesloten zijn:

- lakschade die te wijten is aan normale slijtage
- slijtonderdelen die op de onderdelenkaart zijn gemarkeerd met een kader xxx xxx (x)
- verbrandingsmotor – hiervoor gelden de afzonderlijke garantiebepalingen van de betreffende motorfabrikant

Neem in een garantiesituatie met deze garantieverklaring en het aankoopbewijs contact op met uw dealer of het dichtstbijzijnde geautoriseerde klantenservicestation. Door deze garantietoezegging blijven de wettelijke aanspraken op garantie van de koper tegenover de verkoper onverminderd van kracht.

A propos de ce manuel

- Lire entièrement cette documentation avant la mise en service. Ceci est la condition préalable à un travail en toute sécurité et une utilisation sans défaut.
- Observer les consignes de sécurité et les avertissements de cette documentation et sur l'appareil.
- Cette documentation est un composant permanent du produit décrit et doit être remis en même temps que l'appareil à l'acheteur en cas de cession.

Explication des symboles

Attention !

Le respect à la lettre de ces avertissements permet d'éviter des dommages corporels et / ou matériels.

Remarques spéciales facilitant la compréhension et la manipulation.

Le symbole d'appareil photo renvoie à des illustrations.

Description du produit

Cette documentation décrit le **taille-herbes et sculpte-haies à batterie**.

Utilisation conforme

Cet appareil est destiné uniquement à la taille et à la coupe des arbustes d'ornement et haies de calibre réduit. La lame de coupe livrée permet de convertir l'appareil en taille-herbes. Une utilisation autre ou plus extensive est considérée comme non conforme.

Le taille-herbes et sculpte-haies à batterie ne doivent pas substituer un taille-haies !

Utilisations erronées possibles

- Ce taille-herbes et sculpte-haies ne convient pas à une utilisation dans des aménagements, parcs, et terrains de sport publics ni dans l'agriculture et la sylviculture.
- Ne pas utiliser l'appareil dans un cadre professionnel.
- Ne pas démonter ni inhiber les dispositifs de sécurité installés, par ex. en bloquant la sécurité électrique.
- Ne pas utiliser l'appareil quand il pleut ou que les déchets de coupe sont humides.

Dispositifs de sécurité et de protection

Attention – risque de blessure !

Ne pas rendre les dispositifs de sécurité et de protection inopérants !

Sécurité enfants







La perforation (5 mm) au niveau de la poignée de commande est prévue pour un cadenas* ( 6). Le cadenas empêche tout déclenchement involontaire de l'appareil.

* Non fourni

Aperçu du produit

1	Lame de coupe
2	Boutons de déverrouillage
3	Bouton de verrouillage
4	Interrupteur de commande avec sécurité enfants
5	Affichage DEL
6	Connecteur de charge
7	Anneau de suspension
8	Chargeur
9	Protection de la lame
10	Lame de taille
11	Manuel d'utilisation

Symboles apposés sur l'appareil

	Attention ! Faire preuve d'une prudence particulière au cours de la manipulation.
	Lire les instructions d'utilisation avant la mise en service !
	Protéger l'appareil de l'humidité. Ne pas l'exposer à la pluie.
	Attention ! La lame continue à se mouvoir !
	Se tenir à distance de la zone de danger.
	Tenir les autres personnes à l'écart de la zone de danger !

Consignes de sécurité



Attention – risque de blessure !

Ne pas rendre les dispositifs de sécurité et de protection inopérants !

L'utilisateur se rend responsable de tout accident impliquant des tiers ou leurs biens.

- Maintenir la zone de travail dans un état propre et bien éclairé.
- Éloignez les enfants, les personnes et les animaux de votre espace de travail.
- Ne surchargez pas l'appareil. Utilisez l'outil électroportatif approprié pour le travail.
- N'utilisez aucun outil électrique dont le commutateur est défectueux.
- Débranchez le cordon d'alimentation de la prise murale et / ou retirez la batterie avant d'effectuer des réglages, de changer les accessoires, ou de ranger les outils électriques.
- Prenez soin de l'outil électrique. Contrôlez que les éléments rotatifs fonctionnent parfaitement et qu'ils ne se coincent pas, que les pièces ne sont pas cassées ou endommagées de sorte que le fonctionnement de l'outil électrique en soit altéré. Faites réparer les pièces endommagées, avant utilisation.
- Maintenez vos outils affûtés et propres.
- Utilisez l'outil électrique, les accessoires, les outils d'insertion etc. conformément aux présentes instructions. Tenez compte des conditions d'utilisation et de la tâche à effectuer.
- L'appareil ne doit pas être utilisé sous la pluie.
- Ne pas utiliser l'appareil sur des haies ou des arbustes humides.



Attention - Risque d'incendie / d'explosion !

■ Ne travaillez pas avec votre appareil dans des environnements explosifs dans lesquels se trouve des liquides, des gaz ou des poussières inflammables!

- Seuls les services d'entretien et les services spécialisés agréés sont autorisés à réaliser des travaux de réparation sur l'appareil.
- Utiliser uniquement des pièces de rechange d'origine AL-KO.

- Lors du transport ou de remisage du taille-haie, systématiquement mettre la protection.

Consignes de sécurité pour la batterie et le chargeur



Attention – risque d'incendie et d'explosion !

- Ne pas ouvrir l'appareil. (uniquement pour la mise au rebut de la batterie) Risque de court-circuit.
- N'utiliser que des chargeurs d'origine du fabricant.
- Ne pas jeter l'appareil dans un feu ouvert.
- Protéger l'appareil de la chaleur et du rayonnement solaire direct.

- Avant chaque usage du chargeur, vérifier si le boîtier, la prise ou le câble sont endommagés. Ne pas utiliser l'appareil lorsqu'il est endommagé.
- Ne pas ouvrir le chargeur ! S'il est défectueux, remplacer le chargeur.
- Protéger l'appareil, la batterie et le chargeur de l'humidité. Ne procéder au chargement qu'en intérieur.
- En cas d'utilisation inappropriée, du liquide peut couler de la batterie. En cas de contact avec la peau, rincer à fond avec de l'eau, en cas de contact avec les yeux, consulter immédiatement un médecin.
- La fiche de raccordement de l'outil électrique doit rentrer dans la prise.
- Ne modifier en aucun cas la fiche.
- Ne pas utiliser d'adaptateur avec des appareils électriques mis à la terre.

Consignes de sécurité concernant l'utilisation



Attention – risque de blessure !

Ne transporter l'appareil que lorsque la lame est immobile et avec un cache de protection. Insérer la batterie avant la mise en service !



Attention – risque de blessure !

La lame continue à se mouvoir après l'arrêt du moteur !

- Les enfants et les personnes n'ayant pas connaissance du contenu de ces instructions d'utilisation ne sont pas autorisés à utiliser l'appareil.
- Ne pas utiliser l'appareil sous l'influence de l'alcool, de drogues ou de médicaments.
- Vérifier l'appareil et le chargeur avant chaque utilisation pour détecter tout dommage ou toute pièce dégradée.

- S'assurer de l'absence d'endommagements sur l'appareil et le chargeur avant chaque utilisation et après tout choc, remplacer les pièces endommagées.
- Avant chaque usage, retirer tout corps étranger de la zone de travail.
- Porter des vêtements de travail adaptés :
 - Lunettes de protection
 - Pantalon long
 - Chaussures offrant une bonne tenue et non dérapantes
- Veiller à une tenue stable pendant le travail.
- Tenir les autres personnes à l'écart de la zone de danger.
- Tenir le corps, les membres et l'habillement à l'écart du dispositif de coupe.
- Ne travailler que par lumière du jour ou éclairage artificiel suffisants.
- Travailler à distance du corps.
- Ne vider le bac collecteur qu'avec le moteur à l'arrêt.
- Ne pas laisser l'appareil prêt au service sans surveillance.

i Rechercher la présence de dommages éventuels sur le taille-herbes et sculpte-haies à batterie après un contact avec des corps étrangers. Apporter l'appareil à un service d'entretien d'AL-KO en cas de dommages importants.

Mise en service

Charge de la batterie

⚠ Attention – risque d'incendie et d'explosion !
Le chargeur chauffe au cours de la procédure de charge. Ne pas l'utiliser sur une surface ou dans un environnement combustibles.

- Le Manche de l'appareil peut chauffer pendant la procédure de charge. Ceci est normal.
- La batterie de l'appareil est partiellement chargée ! Charger complètement la batterie avant la première utilisation.
- Ne pas utiliser l'appareil pendant la procédure de charge.

i Il est possible de charger la batterie à tous les niveaux de charge. Une interruption de la charge n'endommage pas la batterie.

1. Raccordez le chargeur au connecteur de charge du taille-herbes et sculpte-haies à batterie. **(📷 1)**
 2. Branchez le chargeur au réseau électrique. La procédure de charge commence dès que le témoin vert (DEL) s'allume de manière permanente. La batterie est complètement chargée dès lors que la DEL s'éteint. **(📷 1)**
- i** La température doit se trouver dans la plage entre 0 °C et +45°C pendant la procédure de charge.
Temps de charge maximum : 4 h
3. Débranchez la prise du chargeur du réseau électrique et de l'appareil.

i La batterie est protégée contre les surcharges et peut donc rester branchée sur le réseau électrique.

Mode d'emploi

Démarrer l'appareil.

1. Pousser le bouton de verrouillage en avant. **(📷 2-1)**
2. Appuyez sur l'interrupteur de commande. **(📷 2-2)**
3. Pendant que vous appuyez sur l'interrupteur de commande, vous pouvez relâcher le bouton de verrouillage.

i Après avoir démarré l'appareil, un craquement se fait entendre. Celui-ci est mécanique et tout à fait normal.

Éteindre l'appareil.

1. Relâchez l'interrupteur de commande.
2. Patientez jusqu'à ce que la lame s'immobilise complètement. La lame continue à se mouvoir après l'arrêt du moteur !

Remplacement de la lame

⚠ Attention – risque de blessure !
La lame continue à se mouvoir après l'arrêt du moteur !

⚠ Attention – risque de blessure !
Toujours monter la protection de la lame et porter des gants de protection entre les diverses opérations !

3. Appuyer sur les deux boutons de déverrouillage pour retirer la lame. (📷 3)
4. Régulièrement graisser la chambre de transmission
5. Introduire la lame dans le logement et appuyez jusqu'à ce qu'elle s'enclenche sur le fond de lame. (📷 4)
6. Nettoyer la lame avec une brosse ou un chiffon sec. Retirez les éventuels encrassements de la chambre de transmission. (📷 5)

Consigne de travail

- Ne travailler que par bonne visibilité.
- Ne travailler que quand la lame est bien aiguisée.
- Le temps de service du sculpte-haies à batterie dépend du niveau de charge de la batterie et des caractéristiques des déchets de coupe. Des démarrages et extinctions fréquentes réduisent le temps de service.

Entreposage du taille-herbes et sculpte-haies à batterie et du chargeur

- Entreposer l'appareil dans un endroit inaccessible aux enfants et personnes non autorisées.
- N'entreposer l'appareil qu'avec la protection de la lame montée.
- Ne posez aucun objet sur l'appareil.
- Entreposer l'appareil dans un endroit sec et non exposé au gel par une température ambiante entre 0 °C et +35 °C.
- N'entreposer l'appareil que complètement chargé. Recharger la batterie pendant env. 2 heures au bout de 6 mois d'entrepôt.



Une température entre 0 °C et 20 °C est optimale pour l'entrepôt de l'appareil.

Réparation

- Seuls les services d'entretien d'AL-KO ou services spécialisés homologués sont autorisés à réaliser des travaux de réparation sur l'appareil.
- N'utiliser que des pièces de remplacement originales.

Maintenance et entretien



Attention – risque de blessure !

Toujours porter des gants de travail pendant les travaux de maintenance et d'entretien de la lame !



Attention – risque de blessure !

Éteindre l'appareil pendant les travaux de maintenance et d'entretien. La lame continue à se mouvoir après l'arrêt du moteur.

- Nettoyer l'appareil à fond avec une balayette ou un chiffon après les travaux de coupe.
- Ne pas asperger d'eau sur l'appareil ! Des incursions d'eau peuvent détruire l'interrupteur ainsi que la batterie et le moteur électrique.
- Contrôler à intervalles réguliers que la lame n'est pas endommagée. Remplacer les lames émoussées ou endommagées avant le prochain usage.
- Après chaque usage, traiter la lame à l'huile ou avec un pulvérisateur d'entretien. Pour une meilleure répartition de l'huile, démarrer brièvement l'appareil.
- Un contrôle réalisé par un spécialiste est nécessaire :
 - si le moteur bloque,
 - si la lame est endommagée ou tordue,
 - si la batterie est endommagée ou a coulé.

Transport

La batterie a été contrôlée conformément au manuel de l'ONU. C'est pourquoi la batterie n'est soumise ni comme pièce détachée, ni dans inséré dans un appareil, aux prescriptions nationales et internationales relatives aux marchandises dangereuses.

- Ne transporter la batterie que dans l'appareil.
- Les prescriptions relatives aux marchandises dangereuses s'appliquent éventuellement en cas de transport de plusieurs batteries.
- Ne pas tenir l'appareil par la lame.
- Ne transporter l'appareil qu'avec la protection de la lame montée.

Que faire en cas de défaut ?

 **Porter des gants de travail pendant tous les travaux de maintenance et d'entretien !**

Défaut pendant le service	Cause possible	Remède
La puissance du moteur baisse.	La lame est émoussée.	Remplacer la lame est émoussée par des pièces de remplacement d'origine
La puissance du moteur diminue alors que la batterie est complètement chargée	Batterie défectueuse	Apporter l'appareil au service après-vente d'AL-KO.
La batterie ne se charge pas	Batterie défectueuse	Apporter l'appareil au service après-vente d'AL-KO.

 Pour les défauts non mentionnés dans ce tableau et auxquels l'utilisateur ne peut pas remédier lui-même, s'adresser au service après-vente compétent.

Mise au rebut

 **Ne pas jeter les appareils, piles ou batteries usagés dans les ordures ménagères !**

L'emballage, l'appareil et ses accessoires sont fabriqués dans des matériaux recyclables et doivent être éliminés en conséquence.

- L'utilisateur est tenu de rapporter les piles et batteries. La mise au rebut peut s'effectuer à travers le revendeur spécialisé ou dans les points de recyclage.
- Les batteries intégrées doivent uniquement être extraites pour être mise au rebut.
- Retirer la batterie :
 - Complètement charger l'appareil.
 - Dévisser toutes les vis du boîtier
 - Ouvrir le boîtier
 - Débrancher la batterie
 - Retirer la batterie

Recycler la batterie dans le respect de l'environnement.

Déclaration de conformité CE

Nous déclarons par la présente que ce produit, sous la forme mise en circulation par nos services, satisfait aux exigences des directives CE harmonisées, aux normes de sécurité CE, et aux normes spécifiques au produit.

Produit Taille-herbes / sculpte-haies à batterie	Fabricant AL-KO Geräte GmbH Ichenhauser Str. 14 89359 KOETZ ALLEMAGNE	Fondé de pouvoir Anton Eberle Ichenhauser Str. 14 89359 KOETZ ALLEMAGNE
Numéro de série G1821825		
Type GS 3,7 Li Multi Cutter	Directive CE 2006/42/CE 2004/108/CE 2000/14/CE 2006/95/CE	Normes harmonisées EN 55014-1 EN 55014-2 EN 61000-3-2 EN 61000-3-3 EN 60745-1 EN 60745-2-15 Annexe K EN 50366 EN 60335-2-29 EN 60335-1 EN 60745-2-15
Niveau sonore EN ISO 3744 mesuré / garanti GS 3,7 Li Multi Cutter 77,5 / 78 dB(A)	Evaluation de la conformité 2000/14/C Annexe V	

Kötz, 2014-08-14



Wolfgang Hergeth, Managing Director

Garantie

Nous remédierons à tout défaut de matériel et de fabrication sur l'appareil dans le délai de prescription légal pour les réclamations concernant des vices de construction selon la méthode de notre choix, sous forme soit de réparation, soit de livraison de remplacement. Le délai de prescription est déterminé en fonction de la loi du pays dans lequel l'appareil a été acheté.

La garantie que nous accordons ne s'applique que dans les cas suivants :

- Manipulation conforme de l'appareil
- Respect des instructions d'utilisation
- Utilisation de pièces de remplacement d'origine

La garantie expire dans les cas suivants :

- Tentatives de réparation sur l'appareil
- Modifications techniques de l'appareil
- Utilisation non conforme (p. ex. utilisation dans un contexte professionnel ou public)

Sont exclus de la garantie :

- Les dommages sur la peinture dus à une usure normale
- Les pièces d'usure signalées sur la carte de commande de pièces de remplacement par un encadrement : xxx xxx(x)
- Moteurs à combustion – Les conditions de garantie propres au fabricant de moteurs s'appliquent

En cas de dommage couvert par la garantie, veuillez présenter cette déclaration de garantie et votre preuve d'achat à votre revendeur ou le service après-vente le plus proche. Cet accord de garantie laisse les droits de réclamation pour vices de l'acheteur envers le vendeur intouchés.

Acerca de este manual

- Lea detenidamente este documento antes de utilizar el aparato. Sólo de esta forma podrá utilizarlo de forma segura y sin problemas.
- Preste atención a las indicaciones de seguridad y advertencia incluidas en este documento y en el propio aparato.
- Este documento es parte integrante del producto que se describe y debe entregarse al nuevo propietario en caso de venta.

Explicación de los símbolos



¡Atención!

Siga detenidamente estas indicaciones de advertencia para evitar daños personales y/o materiales.



Indicaciones especiales para mejorar la comprensión y el manejo del aparato.



El símbolo de la cámara hace referencia a ilustraciones.

Descripción del producto

En esta documentación se describe unas **tijeras para hierba y setos con batería**.

Uso conforme al previsto

Este aparato solamente está previsto para recortar y cortar setos ornamentales y arbustos de pequeño grosor. Mediante la cuchilla para hierba suministrada, el aparato se puede transformar en unas tijeras cortacésped. Cualquier uso diferente o excesivo se considerará no conforme al previsto.

Las tijeras para hierba y setos con batería no pueden ni deben sustituir a los cortasetos.

Ejemplos de uso indebido

- Estas tijeras para hierba y setos no son aptas para el uso en instalaciones públicas, parques o instalaciones deportivas, así como tampoco para el uso agrícola o forestal.
- No está permitido utilizar el aparato con fines profesionales.
- Está prohibido desmontar o anular los dispositivos de seguridad del aparato (p. ej. fijando el interruptor de seguridad).

- No utilice el aparato cuando llueva y/o cuando el material a cortar esté mojado.

Dispositivos de seguridad y protección



¡Atención! ¡Peligro de lesiones!

¡Está prohibido anular los dispositivos de seguridad y protección!

Protección infantil

El orificio (5 mm) de la palanca de accionamiento está previsto para un candado* (🔒 6). El candado evita una activación inintencionada del aparato.

* No se incluye en el volumen de suministro

Visión general del producto

1	Cuchilla para hierba
2	Botones para el bloqueo
3	Bloqueo de encendido
4	Interruptor de accionamiento con seguro infantil
5	Indicador LED
6	Conexión de carga
7	Anilla de enganche
8	Cargador
9	Protector de la cuchilla
10	Cuchilla para setos
11	Manual de instrucciones

Símbolos en el aparato



¡Atención! Proceda con sumo cuidado.



¡Lea el manual de instrucciones antes de utilizar el aparato!



¡Proteja el aparato de la humedad!
¡No lo exponga a la lluvia!



¡Atención! ¡Las cuchillas siguen funcionando!



Mantenga una distancia respecto de la zona de peligro.



¡No permita que se acerquen terceras personas a la zona de peligro!

Indicaciones de seguridad



¡Atención! ¡Peligro de lesiones!

¡Está prohibido anular los dispositivos de seguridad y protección!

El usuario será responsable de los accidentes que afecten a otras personas o a su propiedad.

- Mantenga el área de trabajo limpia y bien iluminada.
- Mantenga a los niños, adultos y animales alejados del área de trabajo
- No sobrecargue el aparato. Utilice la herramienta correcta para el trabajo.
- No utilice una herramienta eléctrica cuyo interruptor esté defectuoso.
- Desconecte el cable de alimentación de la toma de corriente y / o retire la batería antes de realizar ajustes, cambiar accesorios o almacenar las herramientas eléctricas.
- Consérvese con cuidado la herramienta eléctrica. Controle si las piezas móviles del aparato funcionan perfectamente y no se atascan, si hay piezas rotas o dañadas que perjudiquen el funcionamiento del aparato eléctrico. Encargue la reparación de las piezas dañadas antes del uso del aparato eléctrico.
- Mantenga las herramientas de corte afiladas y limpias.
- Utilice la herramienta eléctrica, los accesorios, las herramientas de aplicación, etc., según estas indicaciones. Tenga en cuenta las condiciones del trabajo y las actividades a realizar.
- No utilice el aparato cuando llueve.
- No utilice el aparato en arbustos y setos mojados.



¡Atención! - ¡Peligro de lesiones!

- No utilice la herramienta eléctrica en una zona expuesta a riesgos de explosión, en la que haya polvos, gases o líquidos inflamables.

- Los trabajos de reparación deben encargarse a un centro de servicio técnico AL-KO o a un taller especializado autorizado.

- Sólo han de utilizarse piezas de repuesto originales AL-KO.
- Coloque siempre la cubierta de protección en la cuchilla de corte cuando transporte o almacene el cortasetos.

Indicaciones de seguridad para la batería y el cargador



¡Atención! ¡Peligro de incendio y explosión!

- No abra el aparato. (Solo para la eliminación de la batería) Existe riesgo de cortocircuito.
- Utilice únicamente los cargadores originales del fabricante.
- No arroje el aparato al fuego.
- Proteja el aparato contra el calor y la luz directa del sol.

- Antes de cada utilización del cargador, comprobar que la carcasa, la clavija y el cable no presentan daños. No utilizar el aparato si está dañado.
- ¡No abra el cargador! Sustituya el cargador si está defectuoso.
- Proteja el aparato, la batería y el cargador contra la humedad. Cárguelo solamente en interiores.
- Si se utiliza de forma incorrecta, podría salir líquido de la batería. En caso de contacto, lávese con abundante agua, y en caso de contacto con los ojos, busque atención médica inmediatamente.
- La clavija de conexión de la herramienta eléctrica debe ser apta para la toma de corriente. Está prohibido realizar cualquier tipo de modificación en la clavija. No utilice adaptadores con las herramientas eléctricas con toma de tierra.

Indicaciones de seguridad para el manejo



¡Atención! ¡Peligro de lesiones!

El aparato únicamente debe transportarse con la cuchilla quieta y la cubierta de protección montada.

La puesta en marcha accidental del aparato puede provocar lesiones muy graves.

⚠ ¡Atención! ¡Peligro de lesiones!

Monte la batería antes de poner en marcha el aparato.

Tras apagar el aparato, las cuchillas siguen en marcha durante un tiempo.

- Los niños no deben utilizar este aparato, así como tampoco aquellas personas que no conozcan este manual de instrucciones.
- No utilice el aparato si está bajo los efectos del alcohol, drogas o medicamentos.
- Antes de utilizar el aparato, compruebe el estado del mismo y de la batería, y sustituya las piezas deterioradas.
- El aparato y el cargador deben revisarse siempre antes de utilizarse o si se caen al suelo y, dado el caso, deben sustituirse las piezas dañadas.
- Antes de cada utilización, retire todos los cuerpos extraños de la zona de trabajo.
- Utilice ropa apropiada:
 - Gafas de seguridad
 - Pantalones largos
 - Calzado robusto y antideslizante
- Trabaje siempre en una postura segura.
- No permita que se acerquen terceras personas a la zona de peligro.
- Mantenga el cuerpo, las extremidades y la ropa alejados del mecanismo de corte.
- Trabaje sólo cuando haya suficiente luz natural o artificial.
- Trabaje separado del cuerpo.
- Retire el material cortado sólo con el motor parado.
- No deje el aparato desatendido cuando esté preparado para utilizarse.

i En caso de producirse contacto con un cuerpo extraño, inspeccione las tijeras para hierba y setos para determinar si ha sufrido daños. Si ha sufrido algún daño importante, póngase en contacto con un centro de servicio técnico de AL-KO.

Puesta en marcha**Cargue la batería****⚠ ¡Atención! ¡Peligro de incendio y explosión!**

El cargador se calienta durante el proceso de carga. No lo utilice sobre una base o en un entorno que puedan prender fuego fácilmente.

- El asa del aparato se puede calentar durante el proceso de carga. Esto es normal.
- La batería del aparato está parcialmente cargada. Antes de utilizar el aparato por primera vez, cargue la batería completamente.
- No utilice el aparato durante el proceso de carga.

i La batería se puede cargar con cualquier nivel de carga. Las interrupciones de la carga no son perjudiciales para la batería.

1. Conecte el cargador en el conector de carga de las tijeras para hierba y setos. (📷 1)
2. Conecte el cargador en la red eléctrica. El proceso de carga comienza al iluminarse constantemente el LED verde. La batería se encontrará completamente llena cuando el LED se apague. (📷 1)

i La carga debe realizarse dentro de un rango de temperaturas entre 0 y +45 °C.
Tiempo máximo de carga: 4 h

3. Retire las clavijas del cargador tanto de la red de alimentación como del aparato.

i La batería dispone de una protección contra sobrecargas por lo que puede permanecer conectada a la red eléctrica.

Manejo**Conectar el aparato**

1. Presione hacia delante el bloqueo del encendido. (📷 2-1)
2. Presione el interruptor de accionamiento. (📷 2-2)
3. A la vez que presiona el interruptor de accionamiento, puede volver a soltar el bloqueo de encendido.

i Después de encenderse el aparato, se puede oír un chasquido. Esto es mecánicamente necesario y totalmente normal.

Apagar el aparato

1. Suelte el interruptor de accionamiento.
2. Espere hasta que se detenga la cuchilla. Tras apagarse el motor, la cuchilla sigue en marcha durante un tiempo.

Cambiar la cuchilla



¡Atención! ¡Peligo de lesiones!

Tras apagar el aparato, las cuchillas siguen en marcha durante un tiempo.



¡Atención! ¡Peligo de lesiones!

Entre cada una de las fases de trabajo, ponga siempre el protector de la cuchilla y lleve guantes de seguridad.

3. Para soltar la cuchilla, presione a la vez los dos botones de desbloqueo. (📺 3)
4. Lubrique regularmente con grasa la caja de la transmisión.
5. Introduzca la cuchilla en su alojamiento y presione hasta que encaje firmemente sobre el fondo de la cuchilla. (📺 4)
6. Limpie la cuchilla con un cepillo o con un paño suave. Retire cualquier posible suciedad de la caja de la transmisión. (📺 5)

Indicaciones de trabajo

- Trabaje solamente con buena visibilidad.
- Trabaje solamente con un mecanismo de corte afilado.
- El tiempo de funcionamiento de las tijeras cortasetos depende del nivel de carga de la batería y del estado del material a cortar. Encender y apagar el aparato con frecuencia reduce el tiempo de funcionamiento.

Almacenamiento de las tijeras para hierba y setos con batería, así como del cargador

- Guarde el aparato en un lugar no accesible a los niños y a las personas no autorizadas.
- Guarde el aparato sólo con el protector de la cuchilla colocado.

- No coloque ningún otro objeto sobre el aparato.
- Guarde el aparato en un lugar seco, protegido contra las heladas y a una temperatura ambiente entre 0 y +35 °C.
- Guarde el aparato sólo cuando se encuentre totalmente cargado. Después de 6 meses de almacenamiento, vuelva a cargar la batería durante aproximadamente 2 horas



La temperatura de almacenamiento óptima para el aparato es entre 0 y 20 °C

Reparación

- Los trabajos de reparación deben encargarse a un centro de servicio técnico AL-KO o a un taller especializado autorizado
- Utilícese solamente repuestos originales.

Mantenimiento y cuidados



¡Atención! ¡Peligo de lesiones!

¡Durante los trabajos de mantenimiento y cuidado de la cuchilla, utilice siempre guantes de seguridad!



¡Atención! ¡Peligo de lesiones!

Desconecte el aparato cuando realice trabajos de mantenimiento y cuidado. Tras apagar el aparato, las cuchillas siguen en marcha durante un tiempo.

- Al finalizar el trabajo, limpie a fondo el aparato con un cepillo o un trapo.
- ¡No rocíe el aparato con agua! Si penetra agua en el aparato, podría producirse una avería en el interruptor, la batería y el motor eléctrico.
- Revise regularmente la cuchilla en busca de posibles daños. Sustituya las cuchillas desafiladas o dañadas antes del siguiente uso.
- Tras su uso, aplique en la cuchilla de corte aceite o spray de mantenimiento. Para conseguir un mejor reparto del aceite, ponga en marcha brevemente el aparato.
- Encargue su revisión a un técnico:
 - si se bloquea el motor;
 - si se dobla o se daña la cuchilla de corte;
 - si se daña la batería o se descarga totalmente.

Ayuda en caso de problemas

 ¡Utilice guantes de seguridad durante todos los trabajos de mantenimiento y cuidado!

Problema durante el funcionamiento	Posible causa	Solución
El motor pierde potencia	Cuchilla desafilada	Sustituya las cuchillas desafiladas por repuestos originales.
El motor pierde potencia a pesar de que la batería indica que está llena.	Batería defectuosa.	Contacte con el servicio de atención al cliente AL-KO.
La batería no se carga.	Batería defectuosa.	Contacte con el servicio de atención al cliente AL-KO.

 En caso de producirse algún problema no incluido en esta tabla o si no puede solucionarlo usted mismo, póngase en contacto con nuestro servicio de atención al cliente.

Transporte

La batería ha sido comprobada de acuerdo con el manual UN. Por este motivo, la batería como pieza individual o como parte integrante de un aparato no está sujeta a las reglamentaciones nacionales e internacionales de mercancías peligrosas.

- Transporte la batería sólo en el aparato.
- En caso de transportar varias baterías, podría aplicarse la reglamentación de mercancías peligrosas.
- No agarre al aparato por la cuchilla de corte.
- Transporte el aparato sólo con el protector de la cuchilla colocado.

Eliminación



¡Los aparatos, pilas y baterías usados no deben eliminarse junto con la basura doméstica!

El embalaje, el aparato y los accesorios están fabricados con materiales reciclables y deben eliminarse correctamente.

- El usuario está obligado a devolver correctamente las pilas y las baterías. Su eliminación puede llevarse a cabo a través del comercio especializado o a través de un centro de recogida de residuos.
- Las baterías integradas solamente se deben retirar para su eliminación.
- Retirar las baterías:
 - descargar completamente el aparato;
 - soltar todos los tornillos de la carcasa;
 - abrir la carcasa;
 - soltar las conexiones de la batería;
 - retirar la batería.

Lleve la batería a un centro de reciclaje respetuoso con el medioambiente.

Declaración de conformidad CE

Por la presente declaramos que la versión de este producto facilitada por nosotros cumple con los requisitos de las directivas europeas armonizadas, las normas de seguridad europeas y de las normas específicas del producto.

Producto Tijeras para hierba y setos con batería	Fabricante AL-KO Geräte GmbH Ichenhauser Str. 14 89359 KOETZ ALEMANIA	Apoderado Anton Eberle Ichenhauser Str. 14 89359 KOETZ ALEMANIA
Número de serie G1821825		
Modelo GS 3,7 Li Multi Cutter	Directivas europeas 2006/42/CE 2004/108/CE 2000/14/CE 2006/95/CE	Normas armonizadas EN 55014-1 EN 55014-2 EN 61000-3-2 EN 61000-3-3 EN 60745-1 EN 60745-2-15 Anexo K EN 50366 EN 60335-2-29 EN 60335-1 EN 60745-2-15
Nivel de potencia acústica EN ISO 3744 medido / garantizado GS 3,7 Li Multi Cutter 77,5 / 78 dB(A)	Evaluación de conformidad 2000/14/CE Anexo V	

Kötz, 2014-08-14



Wolfgang Hergeth, Director General

Garantía

Los problemas de material o fabricación en el aparato durante el plazo de garantía legal para deficiencias técnicas son responsabilidad nuestra, pudiéndolos solucionar mediante reparación o sustitución según nuestro criterio. El período de garantía depende de la legislación del país donde se adquirió el aparato.

La garantía únicamente se aplicará en los siguientes casos:

- Uso conforme al previsto del aparato
- Cumplimiento del manual de instrucciones
- Uso de piezas de repuesto originales

La garantía quedará anulada en los siguientes casos:

- Intento de reparación del aparato
- Modificación técnica del aparato
- Uso no conforme al previsto (p. ej. uso profesional o municipal)

La garantía no cubre los siguientes casos:

- Daños en la pintura derivados del uso normal del aparato
- Piezas de desgaste, las cuales se identifican en la tarjeta de repuestos dentro de un recuadro xxx xxx(x)
- Motores de combustión interna: Se aplican las disposiciones de garantía particulares del correspondiente fabricante del motor.

Para aplicar la garantía, dirijase junto con la presente declaración de garantía y el comprobante de compra a su comercio o al centro autorizado de atención al cliente más cercano. La presente garantía no afecta a los derechos legales del comprador respecto al vendedor en relación con las deficiencias técnicas.

Sobre este manual

- Leia esta documentação antes da colocação em funcionamento. Isto é uma pré-condição para um trabalho seguro e um manejo sem falhas.
- Observe as instruções de aviso e de segurança nesta documentação e no aparelho.
- Esta documentação é um componente fixo do produto descrito e, em caso de venda, deve ser entregue junto com o produto ao comprador.

Explicação dos símbolos

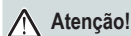

Atenção!

A observação cuidadosa destes avisos pode evitar danos pessoais e/ou materiais.



Instruções especiais para um melhor entendimento e manejo.



O símbolo do câmara indica as figuras.

Descrição do produto

Nesta documentação descreve-se uma **Tesoura para relva e arbustos sem fios**.

Utilização conforme às disposições

Este aparelho serve exclusivamente para aparar e cortar arbustos ornamentais e pequenos arbustos. Recorrendo à lâmina para relva fornecida, o aparelho pode ser convertido numa tesoura para cortar relva. Uma utilização diferente desta é considerada como não conforme às disposições.

A tesoura para relva e arbustos sem fios não pode, nem deve, substituir uma tesoura de poda!

Possível uso incorrecto

- Esta tesoura para relva e arbustos não é adequada para a utilização em instalações públicas, parques, instalações desportivas, nem na agricultura ou actividade florestal.
- O aparelho não deve ser usado para fins comerciais.
- Os dispositivos de segurança existentes não podem ser desmontados nem ponteados, por exemplo, com a fixação do interruptor de segurança.

- Não usar o aparelho com chuva e/ou sobre relva cortada húmida.

Dispositivos de protecção e de segurança



Atenção - perigo de lesão!

Os dispositivos de protecção e de segurança não devem ser colocados fora de operação!

Protecção para crianças

O furo (5 mm) na alavanca de accionamento está previsto para um cadeado* (🔒 6). O cadeado evita um disparo inadvertido do aparelho.

* Não fornecido

Vista geral do produto

1	Lâmina para relva
2	Botões de pressão para desbloqueio
3	Bloqueio de conexão
4	Interruptor de accionamento com protecção para crianças
5	Indicador LED
6	Ligação de carga
7	Olhal de suspensão
8	Carregador
9	Protecção da lâmina
10	Lâmina para arbustos
11	Manual de instruções

Símbolos no aparelho

	Atenção! Cuidado especial no manejo.
	Antes da colocação em funcionamento, ler as instruções de uso!
	Proteger o aparelho contra a humidade! Não expor à chuva!
	Atenção! As lâminas ainda ficam a funcionar por inércia!
	Manter distância à área de perigo.
	Manter os terceiros longe da área de perigo!

Instruções de segurança

Atenção - perigo de lesão!

Os dispositivos de protecção e de segurança não devem ser colocados fora de operação!

O utilizador da máquina é responsável por acidentes com outras pessoas e a sua propriedade.

- Mantenha sua área de trabalho limpa e bem iluminada.
- Mantenha crianças, pessoas e animais afastadas da sua área de trabalho.
- Não sobrecarregue a máquina. Use a ferramenta correta para o trabalho.
- Não use a ferramenta se o interruptor está com defeito.
- Desligue o cabo de alimentação da tomada de parede e / ou remover a bateria antes de fazer quaisquer ajustes, mudar os acessórios ou guardar ferramentas eléctricas.
- Ferramentas eléctricas PflügenSie com cuidado. Verifique se as peças móveis estão funcionando corretamente e não fazer compotas, se as peças estão quebrados ou danificados, de modo que a função da ferramenta é prejudicada. Já as peças danificadas antes de usar o aparelho.
- Mantenha as ferramentas de corte afiadas e limpas.
- Utilize a ferramenta elétrica, acessórios e brocas, etc., de acordo com essas instruções. Leve em conta as condições de trabalho e do trabalho a ser executado.
- Não utilize o aparelho na chuva
- Não usar o aparelho em hedger molhadas e arbustos.

Atenção - Perigo de incêndio/explosão!

- Não trabalhar em ambientes explosivos, na presença de líquidos inflamáveis, gases ou poeiras com a ferramenta de poder.

- Os trabalhos de reparação só devem ser executados pelos pontos de serviço ou por oficinas especializadas autorizadas.

- Deverão ser utilizadas exclusivamente peças de substituição originais, bem como acessórios originais.
- Ao transportar o Eschere ou armazenamento popa sempre colocar a cobertura bar guia.

Instruções de segurança para bateria e carregador

Atenção - perigo de incêndio e explosão!

- Não abrir o aparelho. (Apenas para eliminação da bateria como resíduo) Existe perigo de curto-circuito.
- Só usar carregadores originais do fabricante
- Não jogar o aparelho em fogo aberto
- Proteger o aparelho contra o calor e a luz solar directa

- Antes de cada utilização do carregador, verificar a caixa, a ficha e o cabo quanto a danos. Não utilizar o aparelho em caso de danos.
- Não abrir o carregador! Substituir o carregador em caso de danos.
- Proteger o aparelho, a bateria e o carregador contra a humidade. Carregar apenas em espaços fechados.
- Com um uso incorrecto, pode haver fuga de líquido da bateria. No caso de contacto, lavar bem com água corrente. No caso de contacto com os olhos, consultar o médico imediatamente.
- A ficha de conexão da ferramenta elétrica deve entrar na tomada. O conector não deve ser de modo algum modificado. Não usar um conector adaptador juntamente com ferramentas eléctricas com ligação terra.

Instruções de segurança na operação

Atenção - perigo de lesão!

Transportar o aparelho apenas com lâmina parada e a capa de protecção. Só colocar a bateria antes da colocação em funcionamento!

⚠ Atenção - perigo de lesão!

As lâminas ainda ficam a funcionar depois de se desligar o motor!

- As crianças e as pessoas que não conhecerem estas instruções de uso não devem usar este aparelho
- Não operar o aparelho sob a influência de álcool, drogas ou remédios.
- Antes de cada utilização, verificar se há danos no aparelho e no carregador; mandar substituir as peças avariadas
- Controlar se há danos no aparelho e no carregador antes de cada utilização, bem como após qualquer impacto. Substituir a peça danificada.
- Antes da utilização, remover todos os corpos estranhos da zona de trabalho.
- Vestir roupas de trabalho adequadas:
 - Óculos de protecção
 - Calça comprida
 - Sapatos sólidos e antiderrapantes
- Durante os trabalhos, manter um apoio seguro.
- Manter os terceiros longe da área de perigo.
- Manter o corpo, os membros e as roupas longe da barra de corte.
- Só trabalhar com luz do dia clara ou suficiente ou com iluminação artificial.
- Trabalhar afastado do corpo.
- Remover a relva cortada apenas com o motor desligado.
- Não deixar sem supervisão o aparelho pronto para operar.

i Em caso de contacto com corpos estranhos verifique a tesoura para relva e arbustos sem fios quanto a danos. Em caso de danos graves, consulte um ponto de serviço AL-KO.

Colocação em funcionamento**Carregar a bateria****⚠ Atenção - perigo de incêndio e explosão!**

O carregador aquece durante a operação de carga. Não operar o equipamento sobre uma base facilmente inflamável ou num ambiente inflamável.

- A pega do aparelho pode aquecer durante a operação de carga. É normal.
- A bateria está parcialmente carregada no aparelho! Carregar completamente a bateria antes do primeiro uso.
- Não utilizar o aparelho durante a operação de carga.

i A bateria pode ser carregada em qualquer estado de carga. Uma interrupção do carregamento não danifica a bateria.

1. Ligar o carregador à tesoura para relva e arbustos sem fios através da ficha de carga. (📷 1)
2. Ligar o carregador à rede eléctrica. A operação de carga tem início quando o díodo (LED) verde se acender permanentemente. A bateria está totalmente carregada quando o LED se apagar. (📷 1)

i A faixa de temperatura para a operação de carregamento deve estar entre 0 °C e +45°C. Período de carga máximo: 4 h

3. Desligar a ficha do carregador da rede eléctrica e do aparelho.

i A bateria está protegida contra sobrecarga e pode, assim, permanecer ligada à rede eléctrica.

Operação**Ligar o aparelho**

1. Pressionar o bloqueio de conexão para a frente. (📷 2-1)
2. Pressionar o interruptor de accionamento. (📷 2-2)
3. Enquanto o interruptor de accionamento está premido, pode soltar-se de novo o bloqueio de conexão.

i Depois de se ter ligado o aparelho, pode ouvir-se um estalido. É uma condição mecânica e é absolutamente normal.

Desligar o aparelho

1. Soltar o interruptor de accionamento.
2. Aguardar a imobilização da lâmina. A lâmina ainda fica a funcionar depois de se desligar o motor!

Substituir a lâmina

⚠ Atenção - perigo de lesão!

As lâminas ainda ficam a funcionar depois de se desligar o motor!

⚠ Atenção - perigo de lesão!

Entre os passos de trabalho, encaixar sempre a protecção da lâmina e utilizar luvas de protecção!

3. Comprimir os dois botões de pressão para desbloquear e para retirar a lâmina. **(👁 3)**
4. Lubrificar regularmente a zona da engrenagem com massa consistente
5. Inserir a lâmina na fixação e pressionar com força na base da lâmina para encaixar. **(👁 4)**
6. Limpar a lâmina com uma escova ou com um pano seco. Remover eventuais sujidades da zona da engrenagem. **(👁 5)**

Instruções de trabalho

- Só operar o aparelho em condições de boa visibilidade.
- Só operar com a barra de corte afiada.
- O período de funcionamento da tesoura de arbustos depende do estado da bateria e das propriedades da relva cortada. Ligar e desligar o aparelho frequentemente reduz o tempo de operação.

Armazenamento da tesoura para relva e arbustos sem fios e do carregador

- Armazenar o aparelho num local fora do alcance de crianças e de pessoas não autorizadas.
- Armazenar o aparelho apenas com a protecção da lâmina encaixada.

- Não colocar outros objectos sobre o aparelho.
- Guardar o aparelho num local seco, sem geada, a uma temperatura ambiente entre 0 °C e +35 °C.
- Armazenar o aparelho apenas com plena carga. Após 6 meses de armazenamento, recarregar a bateria por aprox. 2 horas.

i A temperatura de armazenamento ideal do aparelho situa-se entre 0 °C e 20 °C

Reparação

- Os trabalhos de reparação só devem ser executados pelos pontos de serviço AL-KO ou por oficinas especializadas autorizadas.
- Utilizar apenas peças de reposição originais.

Manutenção e conservação

⚠ Atenção - perigo de lesão!

Nos trabalhos de conservação e manutenção na lâmina de corte, usar sempre luvas de trabalho!

⚠ Atenção - perigo de lesão!

Desligar o aparelho durante os trabalhos de manutenção e conservação. As lâminas ainda ficam a funcionar depois de se desligar o motor.

- Após o uso, limpar bem o aparelho com uma escova manual ou um pano.
- Não molhar o aparelho com água! A penetração de água pode destruir o interruptor, bem como a bateria e o motor eléctrico.
- Controlar regularmente se há danos na lâmina de corte. Substituir as lâminas de corte rombas ou danificadas antes da próxima utilização.
- Depois de cada utilização, tratar a lâmina de corte com óleo ou spray de conservação. Para melhor distribuição do óleo, ligar o aparelho por breves momentos.
- Um controlo por parte de um especialista é necessário:
 - Se o motor ficar bloqueado
 - Em caso de lâminas de corte dobradas ou danificadas
 - Em caso de baterias danificadas ou descarregadas

Transporte

A bateria foi controlada segundo o manual UN. Por este motivo, a bateria não é sujeita às regulamentações legais nacionais e internacionais relativas ao transporte de mercadorias perigosas, nem como peça individual, nem estando integrada num aparelho

- Transportar a bateria apenas no aparelho.
- Caso se transportem várias baterias, as regulamentações relativas ao transporte de mercadorias perigosas podem ser relevantes.
- Não pegar no transporte pela lâmina de corte.
- Transportar o aparelho apenas com a protecção da lâmina encaixada.

Eliminação



Aparelhos, acumuladores e baterias velhos não devem ser eliminados no lixo doméstico!

A embalagem, o aparelho e os acessórios são produzidos de materiais recicláveis e devem ser adequadamente eliminados.

- O utilizador tem a obrigação de devolver as baterias e acumuladores. A eliminação como resíduo pode ser efectuada por uma empresa especializada ou pelas entidades de recolha de lixo competentes.
- As baterias integradas só podem ser retiradas para eliminação como resíduo.
- Retirar as baterias:
 - Descarregar totalmente o aparelho
 - Desapertar todos os parafusos na caixa
 - Abrir a caixa
 - Desligar as ligações na bateria
 - Retirar a bateria

Levar a bateria a um ponto de reciclagem ambiental.

Ajuda em caso de falhas

⚠ Em todos os trabalhos de conservação e manutenção, usar luvas de trabalho!

Falhas na operação	Possível causa	Solução
A potência do motor diminui	Lâmina não afiada	Substituir as lâminas rombas por peças de reposição originais
A potência do motor reduz, apesar de a bateria indicar carga plena	Bateria avariada	Consultar um serviço de assistência ao cliente AL-KO
A bateria não carrega	Bateria avariada	Consultar um serviço de assistência ao cliente AL-KO

i No caso de falhas não descritas na tabela ou que não podem ser eliminadas, entre em contacto com o nosso serviço de assistência ao cliente.

Declaração de conformidade CE

Através desta, declaramos que este produto, no modelo por nós colocado em operação, corresponde aos requisitos da directiva CE harmonizadas, padrões de segurança CE e aos padrões específicos do produto.

Produto Tesoura para relva e arbustos sem fios	Fabricante AL-KO Geräte GmbH Ichenhauser Str. 14 89359 KOETZ ALEMANHA	Mandatário Anton Eberle Ichenhauser Str. 14 89359 KOETZ ALEMANHA
Número de série G1821825		
Tipo GS 3,7 Li Multi Cutter	Directivas CE 2006/42/CE 2004/108/CE 2000/14/CE 2006/95/CE	Normas harmonizadas EN 55014-1 EN 55014-2 EN 61000-3-2 EN 61000-3-3 EN 60745-1 EN 60745-2-15 Anexo K EN 50366 EN 60335-2-29 EN 60335-1 EN 60745-2-15
Nível de potência sonora EN ISO 3744 medido / garantido GS 3,7 Li Multi Cutter 77,5 / 78 dB(A)	Avaliação da conformidade 2000/14/CE Anexo V	

Kötz, 2014-08-14

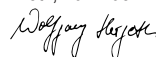

Wolfgang Hergeth, Managing Director

Garantia

Os eventuais erros de fabricação ou de materiais serão eliminados por nós durante o prazo de prescrição para direitos por causa de defeitos segundo o nosso critério, através de reparação ou substituição. O prazo de prescrição é definido de acordo com a legislação do país no qual o aparelho foi comprado.

A nossa declaração de garantia só é válida com:

- Manejo adequado do aparelho
- Observação do manual de utilização
- Utilização de peças de reposição originais

A garantia fica anulada em caso de:

- Tentativas de reparação no aparelho
- Modificações técnicas no aparelho
- Utilização não conforme às disposições (p. ex. uso comercial ou colectivo)

Ficam excluídos da garantia:

- Danos no verniz que representam sinais normais de uso
- Peças de desgaste que são indicadas no cartão de peças de reposição com o sinal xxx xxx (x)
- Motores de combustão - para estes equipamentos, aplicam-se as disposições da garantia separadas do respectivo fabricante de motores

Em caso de necessidade da garantia, entre em contacto com o seu revendedor ou o ponto de serviço ao cliente mais próximo, juntamente com esta declaração de garantia e com a factura da compra. Através desta declaração de garantia, os direitos legais do comprador por causa de defeitos permanecem inalterados em relação ao vendedor.

Informazioni sul manuale

- Prima della messa in funzione leggere l'intero contenuto della presente documentazione per lavorare in modo sicuro e prevenire la comparsa di problemi durante l'uso.
- Osservare gli avvisi di sicurezza e le avvertenze contenuti nella presente documentazione e quelli presenti sull'apparecchio.
- La presente documentazione è parte integrante del prodotto descritto, pertanto in caso di vendita del prodotto è necessario consegnare all'acquirente anche la documentazione.

Spiegazione dei simboli

Attenzione!

Osservando scrupolosamente questa avvertenza è possibile evitare lesioni e/o danni materiali.

 Particolare osservazione volta ad agevolare la comprensione e l'uso.

 Il simbolo della macchina fotografica rinvia a una figura.

Descrizione del prodotto

La presente documentazione descrive una **cesoia per erba e arbusti a batteria**.

Uso conforme alle prescrizioni

Questo apparecchio è destinato esclusivamente alla potatura e al taglio di arbusti ornamentali e cespugli di spessore limitato. La lama per erba a corredo consente di trasformare l'apparecchio in una cesoia per erba. Eventuali impieghi che si discostino o vadano oltre tale finalità sono considerati non conformi alle prescrizioni.

La cesoia per erba e arbusti a batteria non può e non deve sostituire le forbici da siepe!

Possibile uso improprio

- Questa cesoia per erba e arbusti non è adatto all'uso in giardini pubblici, parchi e complessi sportivi o in ambito agricolo e forestale.
- L'apparecchio non può essere impiegato in ambito industriale.

- Non è consentito smontare né bloccare i dispositivi di sicurezza presenti, ad es. fissando l'interruttore di sicurezza.
- Non utilizzare l'apparecchio in caso di pioggia e/o su erba tagliata bagnata.

Dispositivi di sicurezza e di protezione



Attenzione - Pericolo di lesioni!

Non mettere fuori servizio i dispositivi di sicurezza e di protezione!

Dispositivo di sicurezza per i bambini

Il foro (5 mm) della leva di azionamento serve ad applicare un lucchetto* (CA 6). Il lucchetto impedisce l'accensione involontaria dell'apparecchio.

* Non compreso nella fornitura

Vista d'insieme del prodotto

1	Lama per erba
2	Pulsanti di sblocco
3	Sicura
4	Interruttore di azionamento con dispositivo di sicurezza per i bambini
5	Indicatore LED
6	Collegamento per la ricarica
7	Occhiello di sospensione
8	Caricabatteria
9	Coprilama
10	Lama per arbusti
11	Istruzioni per l'uso

Simboli presenti sull'apparecchio



Attenzione! Procedere con cautela durante l'uso.



Prima della messa in funzione leggere il manuale d'istruzioni!



Proteggere l'apparecchio dall'umidità! Non esporre alla pioggia!



Attenzione! Le lame continuano a muoversi!



Tenersi a distanza dall'area di pericolo.



Tenere lontane le altre persone dall'area di pericolo!

Indicazioni di sicurezza

Attenzione - Pericolo di lesioni!

Non mettere fuori servizio i dispositivi di sicurezza e di protezione!

L'utilizzatore è responsabile per eventuali danni a terzi e a beni di loro proprietà.

- Mantenere pulita e ben illuminata la propria zona di lavoro.
- Tenere bambini, persone e animali lontani dall'area di lavoro.
- Non sovraccaricare l'apparecchio. Utilizzare lo strumento di alimentazione corretto per il lavoro.
- Non utilizzare un attrezzo elettrico che abbia l'interruttore guasto.
- Staccare la spina dalla presa di corrente e / o rimuovere la batteria prima di effettuare qualsiasi regolazione, sostituire gli accessori o riporre utensili elettrici.
- PTenere con cura gli attrezzi elettrici. Controllare se le parti mobili funzionano correttamente e non si bloccano, se ci sono parti rotte o danneggiate che compromettono il funzionamento dell'attrezzo elettrico. Prima di utilizzare l'apparecchio far riparare le parti danneggiate.
- Mantenere i taglienti affilati e puliti.
- Utilizzare attrezzi elettrici, accessori, attrezzi a innesto, ecc. in base a queste istruzioni. Nel far questo tenere in considerazione le condizioni di lavoro e l'attività da svolgere.
- Non utilizzare l'apparecchio in caso di pioggia
- Non utilizzare l'apparecchio su siepi o cespugli bagnati.

Attenzione - Pericolo di incendio/esplosione!

- Non lavorare con l'attrezzo elettrico in ambienti a rischio di esplosione, in cui si trovano liquidi, gas o polveri infiammabili.

- Gli interventi di riparazione possono essere effettuati esclusivamente da centri assistenza e da ditte specializzate autorizzate.
- Utilizzare esclusivamente ricambi e accessori originali.

- In caso di trasporto o rimessaggio del tagliasiepi, applicare sempre la copertura protettiva.

Indicazioni di sicurezza - Batteria e caricabatteria

Attenzione - Pericolo di incendio ed esplosione!

- Non aprire l'apparecchio (solo per smaltire le batterie). Vi è il rischio di cortocircuito.
- Utilizzare solo caricabatterie originali del produttore
- Non esporre l'apparecchio a fiamme vive
- Proteggere l'apparecchio dal calore e dall'esposizione diretta ai raggi solari

- Prima di utilizzare la caricabatteria, controllare se l'alloggiamento, la spina e il cavo presentano danni. Non utilizzare l'apparecchio in presenza di danni.
- Non aprire la caricabatteria! Sostituire la caricabatteria se è difettosa.
- Proteggere l'apparecchio, la batteria e la caricabatteria dall'umidità. Caricare solo al chiuso.
- In caso di impiego errato potrebbe fuoriuscire del liquido dalla batteria. Qualora si venga a contatto con tale liquido sciacquare abbondantemente con acqua la parte interessata; in caso di contatto con gli occhi rivolgersi immediatamente a un medico.
- La spina di collegamento dell'utensile elettrico deve essere compatibile con la presa. La spina non deve essere modificata in alcun modo. Non utilizzare adattatori insieme a utensili elettrici dotati di messa a terra.

Indicazioni di sicurezza - Uso

Attenzione - Pericolo di lesioni!

Trasportare l'apparecchio esclusivamente a lama ferma e con la copertura di protezione applicata. Inserire la batteria solo prima della messa in funzione!

Attenzione - Pericolo di lesioni!

Le lame continuano a muoversi dopo lo spegnimento del motore!

- L'apparecchio non può essere utilizzato dai bambini e da persone che non abbiano letto questo manuale.
- Non utilizzare l'apparecchio sotto l'effetto di alcool,

droghe o medicinali.

- Prima di ogni utilizzo verificare che l'apparecchio e la batteria non presentino danni e sostituire eventuali parti danneggiate.
- Prima di ogni utilizzo verificare che l'apparecchio e il caricatore non siano danneggiati; in caso di urti verificare che l'apparecchio non abbia subito danni. Sostituire i componenti danneggiati.
- Prima dell'utilizzo rimuovere tutti i corpi estranei dall'area di lavoro.
- Indossare abiti da lavoro adatti allo scopo:
 - occhiali protettivi
 - pantaloni lunghi
 - calzature resistenti e dotate di suola antiscivolo
- Lavorare mantenendo una posizione sicura.
- Tenere lontane le altre persone dall'area di pericolo.
- Tenere lontani dall'unità di taglio il corpo, gli arti e gli abiti.
- Lavorare esclusivamente in presenza di luce solare o illuminazione artificiale sufficienti.
- Lavorare mantenendo la distanza dal corpo.
- Rimuovere l'erba tagliata solo a motore fermo.
- Non lasciare incustodito l'apparecchio in condizioni di essere utilizzato.

i Dopo un contatto con corpi estranei, controllare attentamente se la cesoia per erba e arbusti a batteria presenta danni. In caso di danni che compromettono gravemente l'uso, rivolgersi ad un centro assistenza AL-KO.

Messa in funzione

Caricare la batteria

⚠ Attenzione - Pericolo di incendio ed esplosione!
 Il caricabatteria si riscalda durante la carica. Non metterlo in funzione su un fondo facilmente infiammabile o in un ambiente infiammabile.

- La maniglia dell'apparecchio può riscaldarsi durante la carica. Ciò è normale.
- La batteria all'interno dell'apparecchio è a media carica! Prima del primo utilizzo caricare completa-

mente la batteria.

- Non utilizzare l'apparecchio durante la carica.

i La batteria può essere caricata in ogni istante indipendentemente dallo stato di carica corrente. L'interruzione del caricamento non provoca alcun danno alla batteria.

1. Collegare il caricabatteria alla presa di carica della cesoia per erba e arbusti a batteria. (📷 1)
2. Collegare il caricabatteria alla rete elettrica. La carica inizia quando il diodo luminoso verde (LED) resta acceso. La batteria è completamente carica quando il LED si spegne. (📷 1)

i L'operazione di ricarica richiede una temperatura compresa tra 0°C e +45°C.
 Tempo di carica massimo: 4 ore

3. Scollegare la spina del caricabatteria dalla rete elettrica e dall'apparecchio.

i La batteria è protetta dal sovraccarico, pertanto può restare collegata alla rete elettrica.

Uso

Accendere l'apparecchio

1. Premere la sicura in avanti. (📷 2-1)
2. Premere l'interruttore di azionamento. (📷 2-2)
3. Mentre si preme l'interruttore di azionamento è possibile rilasciare la sicura.

i Dopo aver acceso l'apparecchio è possibile che si senta uno scatto. Il motivo è meccanico ed è assolutamente normale.

Spegnere l'apparecchio

1. Rilasciare l'interruttore di azionamento.
2. Attendere che la lama si arresti. La lama continua a muoversi dopo lo spegnimento del motore!



Sostituzione della lama

Attenzione - Pericolo di lesioni!

Le lame continuano a muoversi dopo lo spegnimento del motore!

Attenzione - Pericolo di lesioni!

Tra una fase di lavoro e l'altra applicare sempre il coprilama e indossare guanti di protezione!

3. Premere i due pulsanti uno contro l'altro per sbloccare la lama ed estrarla. 
4. Lubrificare regolarmente con grasso il vano del meccanismo.
5. Introdurre la lama nella sede e premerla con forza sul fondo per innestarla. 
6. Pulire la lama con una spazzola o uno straccio asciutto. Rimuovere la sporcizia eventualmente presente nel vano del meccanismo. 

Istruzioni di lavoro

- Lavorare soltanto in buone condizioni di visibilità.
- Lavorare soltanto se l'unità di taglio è affilata.
- L'autonomia della cesoia per arbusti dipende dallo stato della batteria e dalle caratteristiche del materiale da tagliare. Accendere e spegnere frequentemente l'apparecchio contribuisce a ridurre l'autonomia.

Magazzinaggio della cesoia per erba e arbusti a batteria e del caricabatteria

- Conservare l'apparecchio in un luogo inaccessibile ai bambini e alle persone non autorizzate.
- Conservare l'apparecchio solo con il coprilama applicato.
- Non collocare altri oggetti sull'apparecchio.
- Conservare l'apparecchio in luogo asciutto, al riparo dal gelo in cui vi sia una temperatura ambiente compresa tra 0° C e +35° C.
- Conservare l'apparecchio solo se è completamente carico. Dopo 6 mesi di magazzinaggio ricaricare la batteria per circa 2 ore.

 La temperatura di magazzinaggio ideale dell'apparecchio è compresa tra 0° C e +20° C.

Riparazione

- Gli interventi di riparazione possono essere effettuati esclusivamente da centri assistenza AL-KO o ditte specializzate autorizzate.
- Utilizzare solo ricambi originali.

Manutenzione e pulizia

Attenzione - Pericolo di lesioni!

Per effettuare interventi di manutenzione o pulizia sulla lama indossare sempre guanti da lavoro!

Attenzione - Pericolo di lesioni!

Spegnere l'apparecchio per gli interventi di manutenzione ordinaria e piccola manutenzione. Le lame continuano a muoversi dopo lo spegnimento del motore.

- Dopo la tosatura pulire a fondo l'apparecchio con una scopetta o uno straccio.
- Non irrorare l'apparecchio con acqua! L'ingresso di acqua può danneggiare irreparabilmente l'interruttore nonché la batteria e il motore elettrico.
- Verificare periodicamente che la lama non sia danneggiata. Sostituire le lame smussate o danneggiate prima del successivo utilizzo.
- Dopo l'uso trattare le lame con olio e spray per manutenzione. Accendere brevemente l'apparecchio per distribuire meglio l'olio.
- È necessaria un'ispezione da parte di un tecnico:
 - se il motore è bloccato
 - se la lama è piegata o danneggiata
 - se la batteria è danneggiata o esaurita

Trasporto

La batteria è collaudata secondo il manuale ONU. Essa pertanto è soggetta, sia come unità a sé che inserita in un apparecchio, alle normative nazionali e internazionali relative alle merci pericolose.

- Trasportare la batteria solo all'interno dell'apparecchio
- In caso di trasporto di più batterie potrebbe essere richiesta l'applicazione della normativa sul trasporto di merci pericolose.
- Non sostenere l'apparecchio dalla lama.
- Trasportare l'apparecchio solo con il coprilama applicato.

Smaltimento



Non smaltire nei rifiuti domestici gli apparecchi, le pile e le batterie ricaricabili non più utilizzati!

L'imballaggio, l'apparecchio e gli accessori sono realizzati in materiali riciclabili e devono essere smaltiti come tali.

- Il proprietario è tenuto a restituire le pile e le batterie ricaricabili. Lo smaltimento può essere affidato al negozio specializzato o avvenire mediante punti di raccolta.
- Le batterie integrate possono essere estratte solo per lo smaltimento.
- Estrazione delle batterie:
 - Scaricare completamente l'apparecchio
 - Svitare tutte le viti dell'alloggiamento
 - Aprire l'alloggiamento
 - Staccare i collegamenti della batteria
 - Togliere la batteria

Conferire la batteria ad un centro di riciclaggio ecocompatibile.

Eliminazione delle anomalie



Durante tutti gli interventi di manutenzione e pulizia indossare guanti da lavoro!

Anomalie durante l'esercizio	Possibile causa	Soluzione
Il motore perde potenza	Lama non più affilata	Sostituire le lame smussate con ricambi originali
La potenza del motore si riduce sebbene venga indicato che la batteria è a piena carica	Batteria difettosa	Rivolgersi ad un centro assistenza AL-KO
La batteria non si carica	Batteria difettosa	Rivolgersi ad un centro assistenza AL-KO



In caso di anomalie non riportate in questa tabella o non eliminabili autonomamente rivolgersi al nostro apposito servizio clienti.

Dichiarazione di conformità CE

Con la presente si dichiara che questo prodotto, nella versione da noi messa in commercio, è conforme ai requisiti previsti dalle direttive CE armonizzate, agli standard di sicurezza CE e agli standard specificamente previsti per il prodotto.

Prodotto Cesoia per erba e arbusti a batteria	Fabbricante AL-KO Geräte GmbH Ichenhauser Str. 14 89359 KOETZ DEUTSCHLAND	Rappresentante Anton Eberle Ichenhauser Str. 14 89359 KOETZ DEUTSCHLAND
Numero di serie G1821825		
Tipo GS 3,7 Li Multi Cutter	Direttive CE 2006/42/CE 2004/108/CE 2000/14/CE 2006/95/CE	Norme armonizzate EN 55014-1 EN 55014-2 EN 61000-3-2 EN 61000-3-3 EN 60745-1 EN 60745-2-15 Allegato K EN 50366 EN 60335-2-29 EN 60335-1 EN 60745-2-15
Livello di potenza sonora EN ISO 3744 misurato/garantito GS 3,7 Li Multi Cutter 77,5 / 78 dB(A)	Valutazione della conformità 2000/14/CE Allegato V	

Kötz, 2014-08-14

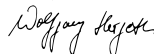

Wolfgang Hergeth, Managing Director

Garanzia

Eventuali difetti nei materiali o vizi di produzione presenti nell'apparecchio vengono da noi rimossi durante il termine legale di prescrizione per i diritti di reclamo per vizi tramite riparazione o consegna sostitutiva, a nostra discrezione. Il termine di prescrizione è determinato in base alla legge vigente nel Paese in cui l'apparecchio è stato acquistato.

La nostra promessa di garanzia è valida soltanto se si verificano le seguenti condizioni:

- trattamento corretto dell'apparecchio
- osservanza delle istruzioni per l'uso
- impiego di pezzi di ricambio originali

La garanzia perde validità in caso di:

- tentativi di riparazione dell'apparecchio
- modifiche tecniche dell'apparecchio
- uso non conforme alle prescrizioni (ad es. impiego industriale o comunale)

Sono esclusi dalla garanzia:

- danni alla verniciatura imputabili alla normale usura
- parti soggette a usura contrassegnate nella scheda dei pezzi di ricambio con un riquadro xxx xxx(x)
- Motori a combustione, per i quali si applicano le condizioni di garanzia separate del produttore in questione

Per usufruire della garanzia in caso di necessità rivolgersi al proprio rivenditore o al centro assistenza clienti autorizzato più vicino presentando questa dichiarazione di garanzia e la prova d'acquisto. La presente promessa di garanzia non modifica i diritti legali di reclamo per vizi del compratore nei confronti del venditore.

O tem priročniku

- To dokumentacijo preberite pred zagonom. To je pogoj za varno delo in nemoteno ravnanje.
- Upoštevajte varnostna navodila in opozorila v tej dokumentaciji in na izdelku.
- Ta dokumentacija je trajni sestavni del opisanega izdelka in jo mora prodajalec na zahtevo izročiti kupcu.

Razlaga znakov



Pozor!

Z natančnim upoštevanjem tega opozorila lahko preprečite poškodbe ljudi in poškodovanje stvari.



Posebna navodila za boljše razumevanje in ravnanje.



Simbol kamere napotuje na slike.

Opis izdelka

V tej dokumentaciji so opisane **akumulatorske škarje za travo in grmičevje**.

Namenska uporaba

Ta izdelek je namenjen izključno za urejanju in rezanju manj debelega okrasnega grmičevja in grmovja. S priloženimi škarjami za travo lahko izdelek spremenite v škarje za travo. Drugačna ali uporaba, ki jo presega, velja kot nenamenska.

Akumulatorske škarje za travo in grmičevje ne morejo in naj ne nadomeščajo škarij za rezanje ograj!

Možna napačna uporaba

- Škarje za travo in grmičevje niso namenjene uporabi v javnih napravah, parkih, športnih igriščih ali v kmetijstvu in gozdarstvu.
- Škarij za travo in grmičevje ni dovoljeno uporabljati v obrtno rabo
- Ni dovoljeno odstraniti ali premostiti obstoječih varnostnih naprav, npr. s privezovanjem varnostnega ročaja.
- Škarij za travo in grmičevje ni dovoljeno uporabljati med dežjem in/ali na mokri travi in grmičevju.

Varnostne in zaščitne naprave



Pozor - nevarnost poškodb!

Ni dovoljeno onemogočiti delovanje varnostnih in zaščitnih naprav!

Otroško varovalo

Izvrtna (5 mm) na sprožilni ročici je predvidena za obešenko* (📷 6). Obešenka preprečuje neželen zagon izdelka.

* Ni zajeta v obseg dobave.

Opis škarij

1	Nož za travo
2	Gumbi za odpahnitev
3	Zapora vklopa
4	Stikalo za vklop z otroškim varovalom
5	LED lučka
6	Priključek za polnjenje
7	Obesno ušesce
8	Polnilnik
9	Ščitnik za nož
10	Nož za rezanje grmičevja
11	Navodila za uporabo

Simboli na kosilnicu



Pozor! Posebna previdnost pri uporabi.



Pred zagonom preberite navodila za uporabo!



Škarje zaščitite pred vlago!
Ne izpostavljajte jih vlagi!



Pozor! Noži se premikajo še po izklopu!



Vedno imejte dovolj razdalje do nevarnega območja.



Tretjim ne dovolite v bližino nevarnega območja!

Varnostna navodila

Pozor - nevarnost poškodb!

Ni dovoljeno onemogočiti delovanje varnostnih in zaščitnih naprav!

Uporabnik je odgovoren za nesreče z drugimi ljudmi ali njihovo lastnino.

- Zagotovite, da bo delovno območje čisto in dobro prezračeno.
- Otroci, osebe in živali naj se ne približujejo vašemu delovnemu območju.
- Ne preobremenjujte naprave. Uporabljajte električno orodje, ki za svoje delo.
- Električnega orodja ne uporabljajte, če je stikalo pokvarjeno.
- Izključite napajalni kabel iz električne vtičnice in / ali odstranite akumulator Pred nastavitvijo naprave, zamenjavo pribora ali odlaganjem naprave..
- Električna orodja skrbno negujte. Preverite, ali vrteči se deli delujejo brezhibno in se ne zatikajo, ali so deli zlomljeni ali tako močno poškodovani, da je delovanje električnega orodja ovirano. Zagotovite, da bodo poškodovani deli pred uporabo naprave popravljeni.
- Rezalna orodja naj bodo vedno čista in naostrena.
- Električno orodje, dodatni pribor, priključna orodja itd. uporabljajte v skladu s temi navodili. Pri tem upoštevajte delovne pogoje in delo, ki ga boste opravljali.
- Naprave ne uporabljajte v dežju.
- Naprave ne uporabljajte na mokrih živih mejah in grmovju.

Pozor - nevarnost požara/eksplozije!

- Električnega orodja ne uporabljajte v eksplozijsko ogroženem območju, v katerem so gorljive tekočine, plini ali prah.
- Popravljati smejo le servisi in pooblaščenici specializirani obrati.
- Uporabljajte izključno originalne nadomestne dele in originalni pribor.
- Pri transportu ali shranjevanju škarij za živo mejo vedno nataknite zaščitni pokrov.

Varnostna navodila za akumulator in polnilnik

Pozor - nevarnost požara in eksplozije!

- Ne odpirajte naprave. (Le za odstranjevanje akumulatorjev med odpadke) obstaja nevarnost kratkega stika.
- Uporabljajte le originalne polnilnike proizvajalca
- Naprave ne odvrzite v ogenj
- Napravo zaščitite pred vročino in direktnim sevanjem sonca
- Pred vsako uporabo preverite, če morda niso poškodovani polnilnik, ohišje, vtič in kabel. Če je naprava poškodovana, je ne uporabljajte.
- Ne odpirajte polnilnika. Če je polnilnik poškodovan, ga zamenjajte.
- Napravo, akumulator in polnilnik zaščitite pred vlago Polnite le v prostorih.
- Pri napačni uporabi lahko iz akumulatorja izteče tekočina. Ob stiku, temeljito sperite z vodo, ob stiku z očmi, takoj obiščite zdravnika.
- Priključni vtič električnega orodja se mora ujemati z električno vtičnico. Vtiča ni dovoljeno spreminjati na noben način. Adapterskih vtičev ne uporabljajte skupaj z električnim orodjem z ozemljitveno zaščito.

Varnostna navodila za upravljanje

Pozor - nevarnost poškodb!

Napravo transportirajte le, ko so noži ustavljeni in z nameščenimi zaščitnimi pokrivali.

Akumulator vstavite šele tik pred začetkom uporabe!

Pozor - nevarnost poškodb!

Po izklopu motorja se noži še vedno premikajo.

- Otroci in odrasli, ki teh navodil za uporabo ne poznajo, ne smejo uporabljati naprave
- Naprave ne uporabljajte, če ste pod vplivom alkohola, drog ali zdravil
- Pred uporabo preglejte, če naprava in polnilnik nista poškodovana, poškodovane dele zamenjajte.
- Pred vsako uporabo in kakršnim koli trčenjem preverite, če naprava ni poškodovana in zamenjajte poškodovane dele.

- Pred uporabo odstranite iz delovnega območja vse tujke.
- Nosite delovna oblačila, ki ustrezajo namenu:
 - zaščitna očala
 - dolge hlače
 - trdne čevlje, ki ne drsijo
- Pri delu pazite na stabilno stoji
- Tretjim ne dovolite v območje nevarnosti.
- Telesa, udov in oblačil ne približajte rezilu.
- Delajte le ob zadostni dnevni svetlobi ali umetni osvetlitvi
- Delajte od telesa v stran.
- Pokošeno odstranite le, če motor stoji.
- Kosilnice, pripravljene za delo, nikoli ne pustite brez nadzora.

i Po stiku kosilnice s tujki, poiščite poškodbe na ohišju akumulatorskih škarij za travo in grmičevje. Pri hudih poškodbah obiščite servis AL-KO.

Pred začetkom uporabe

Napolnite akumulator

⚠ **Pozor - nevarnost požara in eksplozije!**
Polnilnik se pri polnjenju segreje. Ne uporabljajte ga na hitro vnetljivi podlagi ali v vnetljivem okolju.

- Ročaj naprave se lahko med polnjenjem segreje. To je običajno.
- Akumulator v napravi je že delno napolnjen! Pred prvo uporabo popolnoma napolnite akumulator
- Škarij ne uporabljajte med polnjenjem.

i Akumulator lahko polnite pri poljubnem stanju polnosti. Prekinitev polnjenja ne škodi akumulatorju.

1. Polnilnik povežite s priključkom polnilnika na akumulatorskih škarijah za travo in grmičevje. **(📖 1)**
2. Polnilnik priključite na električno omrežje. Polnjenje se začne tako, da zelena svetleča dioda (LED) sveti neprekinjeno. Akumulator je napolnjeno do konca, ko LED ugasne. **(📖 1)**

i Temperaturno območje za polnjenje mora biti med 0 °C in +45 °C.
Maksimalni čas polnjenja: 4 h

3. Vtič polnilnika ločite od električnega omrežja in škarij.

i Akumulator je zaščiten pred prenapolnjenjem in je zato lahko ostane priključen na električno omrežje.

Upravljanje

Vklop škarij

1. Vklopno zaporo potisnite naprej. **(📖 2-1)**
2. Pritisnite na stikalo za vklop. **(📖 2-2)**
3. Med tem, ko pritiskate na stikalo za vklop, lahko ponovno spustite vklopno zaporo.

i Po vklopu škarij, lahko slišite pokanje. To pogoje-no mehansko in popolnoma običajno.

Izklop škarij

1. Spustite stikalo za vklop.
2. Počakajte, da se ustavijo noži. Po izklopu motorja se noži še vedno premikajo!

Zamenjava noža

⚠ **Pozor - nevarnost poškodb!**
Po izklopu motorja se noži še vedno premikajo.

⚠ **Pozor - nevarnost poškodb!**
Med delovnimi koraki vedno natakните štítnik za nože in nosite zaščitne rokavice!

3. Sočasno pritisnite oba gumba za odpahnitev in odstranite nož. **(📖 3)**
4. Prostor gonila redno mažite z mastjo.
5. Nož vpeljite v sprejem in močno pritisnite nas dno noža, da se bo zaskočil. **(📖 4)**
6. Nož čistite s krtačo ali suho krpo. Iz prostora gonila odstranite morebitno umazanijo. **(📖 5)**

Način dela

- Delajte le, če je vidljivost dobra
- Delajte samo z ostrim rezilom.
- Čas uporabe Škarij za grmičevje je odvisen od stanja akumulatorja, lastnosti obdelovanega materiala. Pogosti vklopi in izklopi zmanjšujejo čas obratovanja.

Hramba akumulatorskih škarij za travo in grmičevje

- Škarje hranite tako, da ne bodo dosegljive otrokom in nepooblaščenim osebam
- Škarje hranite le z nataknenim ščitnikom noža.
- Na škarje ne postavljajte drugih predmetov.
- Škarje hranite na suhem kraju, kjer ne zmrzuje pri okoljski temperature med 0 °C in +35 °C.
- Med hrambo mora biti akumulator popolnoma poln. Po 6 mesecih skladiščenja dodatno polnite akumulator pribl. 2 uri

 Optimalna temperatura hrambe akumulatorja je med 0 °C in 20 °C

Popravila

- Popravljanje smejo le servisi AL-KO ali pooblaščenih specializirani obrati
- Uporabljajte le originalne nadomestne dele.

Vzdrževanje in nega

 **Pozor - nevarnost poškodb!**
Pri vzdrževanju in negi na rezilu nosite vedno delovne rokavice!

 **Pozor - nevarnost poškodb!**
Škarje izklopite med vzdrževanjem in nego. Po izklopu motorja se noži še vedno premikajo.

- Po opravljenem delu temeljito očistite škarje z omelcem ali krpo.
- Kosilnice ne škropite z vodo! Vdor vode lahko uniči stikala, akumulator in elektromotor
- Redno preverjajte, če rezila niso poškodovana.

Topa in poškodovana rezila zamenjajte pred naslednjo uporabo.

- Po vsaki uporabi obdelajte rezila z oljem ali negovalnim pršilom. Za boljšo porazdelitev olja vklopite škarje za kratek čas.
- Strokovna kontrola je potrebna:
 - pri blokadi motorja
 - pri ukrivljenem ali poškodovanem rezilu
 - pri poškodovanem ali iztekle akumulatorju

Transport

Akumulator je preizkušen po priročniku ZN. Zato akumulator ni potrjen nacionalnim in mednarodnim predpisom o nevarnih snoveh niti kot posamični del niti, če je vstavljen v izdelek.

- Akumulator transportirajte le v izdelku.
- Pri transportu več akumulatorjev lahko začnejo veljati predpisi o nevarnih snoveh
- Orodja ne prenašajte tako, da ga držite za rezilo.
- Škarje hranite le z nataknenim ščitnikom noža.

Odstranjevanje med odpadke



Škarje, baterije ali akumulatorje ob koncu življenjske dobe ne odvrzite med gospodinjjski odpad!

Emblaža, škarje in pribor so iz izdelani obnovljivih materialov in temu ustrezno jih odstranite med odpadke.

- Uporabnik je zavezan vrnitvi baterij ali akumulatorjev. Odpad lahko odstrani specializirana trgovina ali v podjetju za uničevanje odpadkov.
- Pred odstranitvijo izdelka med odpad, ni dovoljeno odstraniti vgrajenih akumulatorjev.
- Odstranitev akumulatorja:
 - napravo izpraznite do konca
 - odvijte vse vijake na ohišju
 - odprite ohišje
 - ločite priključke na akumulatorju
 - odstranite akumulator

Akumulator oddajte za okolju prijazno ponovno predelavo.

Pomoč pri motnjah



Pri vseh vzdrževalnih in negovalnih delih nosite delovne rokavice!

Motnje med uporabo	Možni vzroki	Rešitev
Moč motorja popušča	Rezilo je topo	Tope nože zamenjajte z originalnimi nadomestnimi deli
Moč motorja popušča, čeprav kaže, da je akumulator popolnoma napolnjen	Akumulator je pokvarjen	Obiščite AL-KO servis
Akumulator se ne polni	Akumulator je pokvarjen	Obiščite AL-KO servis



Pri motnjah, ki niso navedene v tej tabeli ali jih ne morete odpraviti sami, se obrnite na našo pristojno servisno službo.

EU izjava o skladnosti

Izjavljamo, da ta izdelek, v izvedbi, ki smo jo dali v promet, ustreza pogojem usklajenih EU smernic, EU varnostnim standardom in standardom, specifičnih za izdelek.

Izdelek

Akumulatorske škarje za travo/grmičevje

Serijska številka

G1821825

Proizvajalec

AL-KO Geräte GmbH
Ichenhauser Str. 14
89359 KOETZ
NEMČIJA

Pooblaščenec

Anton Eberle
Ichenhauser Str. 14
89359 KOETZ
NEMČIJA

Tip

GS 3,7 Li Multi Cutter

EU direktive

2006/42/EU
2004/108/EU
2000/14/EU
2006/95/EU

Usklajeni standardi

EN 55014-1
EN 55014-2
EN 61000-3-2
EN 61000-3-3
EN 60745-1
EN 60745-2-15, dodatke K
EN 50366
EN 60335-2-29
EN 60335-1
EN 60745-2-15

Raven moči hrupa

EN ISO 3744

izmerjeno / zagotovljeno

GS 3,7 Li večnamenske škarje 77,5 / 78 dB(A)

Ocena skladnost

2000/14/EU
dodatke V

Kötz, 2014-08-14



Wolfgang Hergeth, izvršni direktor

Garancija

Morebitne napake v materialu ali izdelavi pri izdelku bomo odpravili v zakonitem roku zastaranja za reklamacije glede pomanjkljivosti v skladu z našo izbiri ali s popravilom ali nadomestno dobavo.

Zastaralni rok se določa po pravu države, v kateri je bil kupljen izdelek

Naš garancijski pristanek velja le pri:

- pravilni uporabi izdelka
- upoštevanju navodil za uporabo
- uporabi originalnih nadomestnih delov

Garancija ugasne pri:

- poskusih popravila izdelka
- tehničnih spremembah pri izdelku
- nenamenski uporabe (npr. obrtna ali komunalna uporaba)

Iz garancije so izvzete:

- poškodbe laka, ki izhajajo iz normalne obrabe
- obrabni deli, ki so na kartici z nadomestnih delov v okviru označeni z xxx xxx (x).
- Motorji z notranjim zgorevanjem - za te veljajo ločeni garancijski pogoji ustreznega proizvajalca motorja.

V garancijskem primeru se s to garancijsko izjavo in računom obrnite na prodajalca ali najbližjem pooblaščenem servisu. S to garancijsko izjavo ostanejo zakonske pravice za reklamiranje kupca do prodajalca nedotaknjene.

O ovom priručniku

- Prije puštanja u rad pročitajte ovu dokumentaciju. To je preduvjet za siguran rad i rukovanje bez smetnji.
- Pridržavajte se sigurnosnih napomena i upozorenja u ovoj dokumentaciji i na uređaju.
- Ova je dokumentacija stalni sastavni dio opisanoga proizvoda i u slučaju prodaje treba je predati kupcu.

Objašnjenje znakova



Pozor!

Ako točno slijedite ova upozorenja, možete izbjeći ozljede osoba i/ili materijalnu štetu.



Posebne napomene za bolje razumijevanje i rukovanje.



Simbol kamere upućuje na slike.

Opis proizvoda

Ova dokumentacija opisuje
škare za travu i grmlje s akumulatorom.

Odgovarajuća uporaba

Ovaj je uređaj namijenjen isključivo podrezivanju i šišanju ukrasnoga grmlja i grmlja manje gustoće. Isporučenim nožem za travu možete pretvoriti uređaj u škare za travu. Druga uporaba ili uporaba koja izlazi izvan ovih okvira smatra se neodgovarajućom.

Škare za travu i grmlje s akumulatorom ne mogu i ne trebaju zamijeniti škare za živicu!

Moguća neodgovarajuća uporaba

- Ove škare za travu i grmlje s akumulatorom nisu namijenjene uporabi na javnim površinama, u parkovima, na sportskim igralištima te u poljoprivredi i šumarstvu.
- Ne smijete upotrebljavati uređaj u komercijalne svrhe.
- Postojeći sigurnosni uređaji ne smiju se uklanjati ili premošćivati npr. postavljanjem sigurnosne sklopke.

- Ne upotrebljavajte uređaj na kiši i/ili na mokrom materijalu za rezanje.

Sigurnosni i zaštitni uređaji



Pozor - opasnost od ozljede!

Ne smijete isključivati sigurnosne i zaštitne uređaje!

Zaštita djece

Provrt (5 mm) na poluzi za uključivanje predviđen je za lokot* (📷 6). Lokot sprječava neželjeno uključivanje uređaja.

* *Nije uključeno u opseg isporuke*

Pregled proizvoda

1	Nož za travu
2	Gumbi za otključavanje
3	Blokada uključivanja
4	Sklopka za uključivanje sa zaštitom djece
5	Indikator s LED-om
6	Priključak za punjenje
7	Omča za vješanje
8	Punjač
9	Zaštita za nož
10	Nož za grmlje
11	Upute za uporabu

Simboli na uređaju



Pozor! Budite posebno oprezni pri rukovanju!



Pročitajte upute za uporabu prije puštanja u rad!



Zaštite uređaj od vlage!
Ne izlažite ga kiši!



Pozor! Noževi se još pokreću!



Držite razmak od područja opasnosti.



Držite treće osobe daleko od područja opasnosti!

Sigurnosne napomene



Pozor - opasnost od ozljede!

Ne smijete isključivati sigurnosne i zaštitne uređaje!

Korisnik je odgovoran za nesreće drugih osoba i njihovo vlasništvo.

- Svoje radno područje držite čistim i dobro osvijetljenim.
- Djecu, ljude i životinje držite dalje od područja rada.
- Nemojte previše napuniti uređaj. Koristite ispravan mrežni alat za posao.
- Ne upotrebljavajte električni alat čija sklopka je oštećena.
- Isključite kabel za napajanje iz zidne utičnice i / ili izvadite bateriju prije donošenja bilo kakve prilagodbe, izmjeni pribora ili odložite uređaj.
- Brižljivo održavajte električne alate. Kontrolirajte funkcioniraju li pokretljivi dijelovi besprijekorni i nisu li zaglavljani, nisu li dijelovi puknuti ili oštećeni tako da se narušava funkcioniranje električnoga alata. Oštećene dijelove dajte na popravak prije uporabe uređaja.
- Rezne alate držite ostrim i čistim.
- Upotrebljavajte električni alat, pribor, ugradbene alate itd. sukladno ovim uputama. Pritom uzmite u obzir radne uvjete i djelatnost koju valja izvesti.
- Uređaj ne upotrebljavajte po kiši.
- Uređaj ne upotrebljavajte na mokrim živicama i grmovima.



Pozor - opasnost od požara/eksplozije!

■ Ne radite s električnim alatom u okruženju ugroženom eksplozijom u kojem se nalaze zapaljive tekućine, plinovi ili prašine.

- Popravke smiju obavljati samo servisi i ovlaštene radionice.
- Koristite isključivo originalne rezervne dijelove i originalni pribor.
- Pri transportu ili čuvanju škara za živicu uvijek navucite zaštitni pokrov.

Sigurnosne napomene za akumulator i punjač



Pozor - opasnost od požara i eksplozije!

- Ne otvarajte uređaj. (Samo za odlaganje akumulatora.) Postoji opasnost od kratkoga spoja.
- Upotrebljavajte samo originalne punjače od proizvođača.
- Ne bacajte uređaj u otvoreni plamen.
- Zaštitite uređaj od topline i izravnoga Sunčevog zračenja.

- Prije svake uporabe pregledajte punjač, kućište, utikač i kabel i potražite oštećenja. U slučaju oštećenja ne upotrebljavajte uređaj.
- Ne otvarajte punjač! Zamijenite punjač ako je neispravan.
- Zaštitite uređaj, akumulator i punjač od vlage. Puniti samo u zatvorenim prostorima.
- U slučaju neodgovarajuće uporabe može doći do istjecanja tekućine iz akumulatora. U slučaju kontakta temeljito isperite vodom, a u slučaju kontakta s očima odmah zatražite liječničku pomoć.
- Priključni utikač električnog alata mora odgovarati utičnici. Utikač se ne smije mijenjati ni na koji način. Ne upotrebljavajte utikače adaptera zajedno s uzemljenim električnim alatima.

Sigurnosne napomene za rukovanje



Pozor - opasnost od ozljede!

Transportirajte uređaj samo ako je nož zaustavljen i sa zaštitnim pokrovom. Umetnite akumulator tek prije puštanja u rad!



Pozor - opasnost od ozljede!

Noževi se pokreću i nakon isključivanja motora!

- Djeca i osobe koje nisu poznate s ovim uputama za uporabu ne smiju upotrebljavati ovaj uređaj.
- Ne upotrebljavajte uređaj pod utjecajem alkohola, droge ili lijekova.
- Prije svake uporabe provjerite ima li na uređaju i punjaču oštećenja i oštećenih dijelova.
- Prije svake uporabe provjerite ima li oštećenja na uređaju i punjaču, a na uređaju i nakon sudara/uda-

ra te zamijenite oštećeni dio.

- Uklonite sva strana tijela iz radnoga područja prije uporabe.
- Nosite odgovarajuću radnu odjeću:
 - zaštitne naočale
 - dugačke hlače
 - čvrstu i protukliznu obuću.
- Pri radu osigurajte čvrsto uporište.
- Držite treće osobe daleko od područja opasnosti.
- Držite tijelo, zglobove i odjeću daleko od rezača.
- Radite samo ako ima dovoljno prirodne ili umjetne svjetlosti.
- Pri radu držite tijelo na određenoj udaljenosti.
- Uklanjajte izrezani materijal samo ako je motor isključen.
- Ne ostavljajte uključeni uređaj bez nadzora.

i Potražite nakon kontakta sa stranim tijelima oštećenja na škarama za travu i grmlje s akumulatorom. U slučaju teških oštećenja potražite servis AL-KO.

Puštanje u rad

Punjenje akumulatora

⚠ **Pozor - opasnost od požara i eksplozije!**
Punjač se zagrijava pri postupku punjenja. Ne upotrebljavajte ga na lako zapaljivoj podlozi ili u zapaljivoj okolini.

- Ručka uređaja može se zagrijati za vrijeme postupka punjenja. To je normalno.
- Akumulator u uređaju djelomično je napunjen! Potpuno napunite akumulator prije prve uporabe.
- Ne upotrebljavajte uređaj za vrijeme punjenja.

i Akumulator smijete puniti u svakom stanju napunjenosti. Prekid punjenja ne oštećuje akumulator.

1. Spojite punjač s utičnicom na škarama za travu i grmlje s akumulatorom. **(📷 1)**
2. Priključite punjač na strujnu mrežu.

Postupak punjenja započinje kada LED lampica

započne neprekidno svijetliti u zelenoj boji. Akumulator je potpuno napunjen kada se LED ugasi. **(📷 1)**

i Područje temperature punjenja treba biti između 0 °C i +45°C.
Maksimalno vrijeme punjenja: 4 sata

3. Izvucite utikač punjača iz strujne mreže i uređaja.

i Akumulator je zaštićen od preopterećenja i može ostati priključen na strujnu mrežu.

Rukovanje

Uključivanje uređaja

1. Pritisnite blokadu uključivanja prema naprijed. **(📷 2-1)**
2. Pritisnite sklopku za uključivanje. **(📷 2-2)**
3. Dok pritišćete sklopku za uključivanje, možete otpustiti blokadu uključivanja.

i Kada uključite uređaj, možete čuti krckanje. To je uvjetovano mehanikom i potpuno je normalno.

Isključivanje uređaja

1. Otpustite sklopku za uključivanje.
2. Pričekajte da se nož zaustavi. Nož se pokreće i nakon isključivanja motora!

Zamjena noža

⚠ **Pozor - opasnost od ozljede!**
Noževi se pokreću i nakon isključivanja motora!

⚠ **Pozor - opasnost od ozljede!**
Između radnih koraka uvijek natakните zaštitu za nož i nosite rukavice!

3. Zajedno pritisnite oba gumba za otključavanje da uklonite nož. **(📷 3)**
4. Redovito mašču podmazujte prostor prijenosnika.
5. Umetnite nož u prihvat i pritisnite ga dok čvrsto ne sjedne na dno za nož. **(📷 4)**

6. Očistite nož četkom ili vlažnom krpom. Uklonite moguće nečistoće iz prostora prijenosnika. (📷 5)

Radne napomene

- Radite samo ako možete dobro vidjeti.
- Radite samo s oštrim rezačima.
- Radno vrijeme škara za grmlje ovisi o stanju akumulatora i svojstvima izrezanoga materijala. Često uključivanje i isključivanje skraćuje radno vrijeme.

Čuvanje škara za travu i grmlje s akumulatorom i punjača

- Čuvajte uređaj izvan dohvata djece i neovlaštenih osoba.
- Čuvajte uređaj samo s nataknutom zaštitom za nož.
- Ne stavljajte druge predmete na uređaj.
- Čuvajte uređaj na suhom mjestu na kojem nema zamrzavanja na temperaturi okoline između 0 °C i +35 °C.
- Čuvajte uređaj samo ako je potpuno napunjen. Nakon čuvanja od šest mjeseci puniti akumulator oko dva sata.



Optimalna temperatura čuvanja uređaja je između 0 °C i 20 °C.

Popravak

- Popravke smije obavljati samo servis AL-KO ili ovlašteni stručnjak.
- Upotrebljavajte samo originalne zamjenske dijelove.

Održavanje i njega



Pozor - opasnost od ozljede!

Za vrijeme održavanja i njege noža za rezanje uvijek nosite radne rukavice!



Pozor - opasnost od ozljede!

Isključite uređaj za vrijeme održavanja i njege. Noževi se okreću i nakon isključivanja motora.

- Nakon rezanja temeljito očistite uređaj četkom

ili krpom.

- Ne prskajte uređaj vodom! Prodrla voda može uništiti sklopku te akumulator i elektromotor.
- Redovito provjeravajte postoji li oštećenje na noževima za rezanje. Tupe ili oštećene noževe za rezanje zamijenite prije sljedeće uporabe.
- Obradite noževe za rezanje uljem ili sprejem za njegu prije svake uporabe. Za bolju raspodjelu ulja kratko uključite uređaj.
- Potrebna je stručna provjera u sljedećim slučajevima:
 - u slučaju blokade motora
 - u slučaju savijenoga ili oštećenoga noža za rezanje
 - u slučaju oštećenoga ili procurjeloga akumulatora.

Transport

Akumulator je ispitivan u skladu priručnikom UN-a. Stoga akumulator koji je izdvojen ili umetnut u uređaj ne podliježe nacionalnim i međunarodnim propisima o transportu opasne robe.

- Transportirajte akumulator samo u uređaju.
- U slučaju transporta više akumulatora može vrijediti propis o transportu opasne robe.
- Ne nosite uređaj tako da ga uhvatite za noževe za rezanje.
- Transportirajte uređaj samo s nataknutom zaštitom za nož.

Odlaganje



Istrošene uređaje, baterije ili akumulatore ne smijete odlagati u kućni otpad!

Pakovanje, uređaj i pribor izrađeni su od materijala koji se može reciklirati i treba ih odložiti na odgovarajući način.

- Korisnik je obavezan odlagati baterije i akumulatore. Odlaganje je moguće u trgovini ili na odlagalištima.
- Ugrađeni akumulatori smiju se ukloniti samo kada se odlažu.
- Uklanjanje akumulatora:
 - Potpuno ispraznite uređaj.
 - Otpustite sve vijke na kućištu.
 - Otvorite kućište.
 - Odvojite priključke na akumulatoru.
 - Uklonite akumulator.

Odnesite akumulator na ekološku reciklažu.

Pomoć u slučaju smetnji

⚠ Za vrijeme održavanja i njege nosite radne rukavice!

Smetnja pri radu	Mogući uzrok	Rješenje
Snaga motora popušta.	Nož je tup.	Zamijenite tupe noževe originalnim zamjenskim dijelovima.
Snaga motora popušta iako akumulator pokazuje da je napunjen.	Akumulator je neispravan.	Potražite servis AL-KO.
Akumulator se ne puni.	Akumulator je neispravan.	Potražite servis AL-KO.

i U slučaju smetnji koje nisu navedene u ovoj tablici ili koje ne možete sami ukloniti obratite se našoj servisnoj službi.

EZ - izjava proizvođača o sukladnosti proizvoda

Ovime izjavljujemo da ovaj proizvod u modelu koji smo stavili na tržište odgovara zahtjevima usklađenih direktiva EZ-a, sigurnosnih normi EZ-a i normama koje se odnose na sam proizvod.

Proizvod Škare za travu i grmlje s akumulatorom	Proizvođač AL-KO Geräte GmbH Ichenhauser Str. 14 89359 KOETZ DEUTSCHLAND/GERMANY	Predstavnik Anton Eberle Ichenhauser Str. 14 89359 KOETZ DEUTSCHLAND/GERMANY
Serijski broj G1821825		
Vrsta GS 3,7 Li Multi Cutter	Direktive EZ-a 2006/42/EZ 2004/108/EZ 2000/14/EZ 2006/95/EZ	Usklađene norme EN 55014-1 EN 55014-2 EN 61000-3-2 EN 61000-3-3 EN 60745-1 EN 60745-2-15 Prilog K EN 50366 EN 60335-2-29 EN 60335-1 EN 60745-2-15
Stupanj jačine zvuka EN ISO 3744 izmjereno/zajamčeno GS 3,7 Li Multi Cutter 77,5/78 dB(A)	Ocjena usklađenosti 2000/14/EZ Prilog V	

Kötz, 2014-08-14

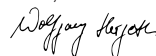

Wolfgang Hergeth, Managing Director

Jamstvo

Greške u materijalu ili pogreške u proizvodnji uklonit ćemo za vrijeme zakonskoga jamstvenog roka za nedostatke prema vlastitom odabiru, odnosno organizirat ćemo popravak ili isporučiti zamjenski uređaj.

Jamstveni rok određen je u skladu sa zakonom zemlje u kojoj je kupljen uređaj.

Jamstvo vrijedi samo u sljedećim slučajevima:

- odgovarajuća uporaba uređaja
- pridržavanje uputa za uporabu
- uporaba originalnih zamjenskih dijelova.

Jamstvo ne vrijedi u ovim slučajevima:

- pokušaji popravka uređaja
- tehničke izmjene uređaja
- neodgovarajuća uporaba (npr. komercijalna ili komunalna uporaba).

Jamstvo isključuje sljedeće:

- oštećenja laka koja su nastala normalnim trošenjem
- potrošni dijelovi označeni okvirom xxx xxx(x) na popisu zamjenskih dijelova
- motori za sagorijevanje jer za njih vrijede posebne jamstvene odredbe određenih proizvođača motora.

U jamstvenom se roku obratite prodavatelju ili najbližem ovlaštenom servisu s ovom izjavom o jamstvu i računom. Ovaj potvrda o jamstvu ne uključuje zakonska potraživanja kupca prema prodavatelju na temelju nedostataka.

Na temat tego podręcznika

- Przed uruchomieniem urządzenia należy dokładnie zapoznać się z niniejszą dokumentacją. Jest to warunek bezpiecznej pracy i przebiegającej bez zakłóceń obsługi.
- Należy stosować się do wskazówek dotyczących bezpieczeństwa i wskazówek ostrzegawczych zawartych w niniejszej dokumentacji oraz tych znajdujących się na urządzeniu.
- Niniejsza dokumentacja jest stałym składnikiem opisanego produktu i w przypadku odsprzedaży produktu należy przekazać ją kupującemu.

Objaśnienie oznaczeń

Uwaga!

Dokładne zastosowanie się do tych wskazówek ostrzegawczych pozwoli uniknąć szkód osobowych oraz/lub rzeczowych.

 Specjalne wskazówki ułatwiające zrozumienie oraz obsługę.

 Symbol aparatu fotograficznego odsyła do rysunków.

Opis produktu

W niniejszej dokumentacji zawarty jest opis **akumulatorowego sekatora do traw i krzewów**.

Stosowanie zgodne z przeznaczeniem

Niniejsze urządzenie przeznaczone jest wyłącznie do przycinania i ścinania krzewów ozdobnych oraz krzaków o cienkich gałęziach. Dzięki dostarczanemu wraz z urządzeniem nożowi może być ono używane jako sekator do trawy. Inne oraz wykraczające ponadto zastosowanie uważane jest za niezgodne z przeznaczeniem.

Akumulatorowy sekator do trawy i krzewów doskonale zastępuje sekator do żywopłotu!

Zastosowania niezgodne z przeznaczeniem

- Niniejszy sekator do trawy i krzewów nie nadaje się do zastosowania w publicznych zieleńcach, parkach, obiektach sportowych ani do zastosowania w rolnictwie czy leśnictwie.
- Urządzenia nie wolno używać w ramach działalności gospodarczej.

- Nie wolno demontować ani mostkować istniejących urządzeń zabezpieczających np. ustalając przełącznik zabezpieczający.
- Nie używać urządzenia podczas deszczu i/lub gdy trawa czy gałęzie są mokre.

Urządzenia zabezpieczające i ochronne



Uwaga – niebezpieczeństwo zranienia!

Nie wolno wyłączać urządzeń zabezpieczających i ochronnych!

Bezpieczeństwo dzieci

Otwór (5 mm) na dźwigni uruchamiającej jest przewidziany do zawieszenia w nim kłódki* (🔒 6). Kłódka zapobiega niezamierzonemu włączeniu urządzenia.

* Nie jest dołączona do urządzenia.

Widok produktu

1	Nóż do trawy
2	Przyciski do odblokowania
3	Blokada włączeniowa
4	Przycisk uruchamiający z blokadą zabezpieczającą przed włączeniem urządzenia przez dziecko
5	Wskaźnik LED
6	Gniazdo ładowania
7	Uchwyt do powieszenia
8	Ładowarka
9	Ośłona noża
10	Nóż do krzewów
11	Instrukcja obsługi

Stosowane symbole



Uwaga! Zachować szczególną ostrożność przy obsłudze.



Przed uruchomieniem urządzenia należy przeczytać instrukcję obsługi!



Chronić urządzenie przed wilgocią!
Nie wystawiać urządzenia na deszcz!



Uwaga! Noże pracują jeszcze po wyłączeniu silnika!



Zachowywać odstęp od niebezpiecznych obszarów.



Nie dopuszczać osób trzecich w niebezpieczny obszar!

Wskazówki dotyczące bezpieczeństwa



Uwaga – niebezpieczeństwo zranienia!

Nie wolno wyłączać urządzeń zabezpieczających i ochronnych!

Obsługujący urządzenie jest odpowiedzialny za wypadki z udziałem osób trzecich oraz szkody na ich mieniu.

- Stanowisko pracy należy utrzymywać w czystości i zapewnić dobre oświetlenie.
- Dzieci, inne osoby i zwierzęta powinny przebywać z dala od miejsca pracy.
- Nie należy przeciążać urządzenia. Użyj narzędzi odpowiednich do danego zadania.
- Nie używać narzędzia elektrycznego z uszkodzonym włącznikiem.
- Odłącz przewód zasilający od gniazdka elektrycznego i / lub wyjąć akumulator. Przed przystąpieniem do regulacji, wymiany osprzętu lub odłożeniem elektronarzędzia.
- Narzędzie elektryczne należy utrzymywać w dobrym stanie technicznym. Należy kontrolować, czy ruchome części funkcjonują sprawnie i nie zacinają się, czy nie są pęknięte lub uszkodzone tak, że zakłóca to działanie narzędzia elektrycznego. Przed użyciem urządzenia należy zlecić naprawę uszkodzonych części.
- Narzędzia tnące należy utrzymywać w czystości i ostrości.
- Narzędzia elektrycznego, akcesoriów, narzędzi użytkowych itp. należy używać z zastosowaniem się do podanych tu instrukcji. Należy przy tym uwzględnić warunki na stanowisku pracy oraz rodzaj wykonywanej czynności.
- Nie używać urządzenia w czasie deszczu.
- Nie używać urządzenia do przycinania mokrego żywopłotu lub mokrych krzaków.



Uwaga - zagrożenie pożarem / wybuchem!

- Narzędzia elektrycznego nie wolno używać w obszarach zagrożonych wybuchem, w którym znajdują się palne ciecze, gazy lub pyły.

- Prace naprawcze mogą przeprowadzać wyłącznie punkty serwisowe oraz autoryzowane zakłady specjalistyczne.

- Używaj wyłącznie oryginalnych części zamiennych i oryginalnych akcesoriów.
- Podczas transportu lub przechowywania zawsze należy nakładać pokrowiec ochronny.

Wskazówki bezpieczeństwa dotyczące akumulatora oraz ładowarki



Uwaga – niebezpieczeństwo pożaru i wybuchu!

- Nie otwierać urządzenia. (Tylko w celu wyjęcia akumulatorów.) Istnieje niebezpieczeństwo zwarcia.
- Stosować tylko oryginalne ładowarki producenta.
- Nie wolno wrzucać urządzenia do ognia.
- Chronić urządzenie przed wysoką temperaturą oraz bezpośrednim nasłonecznieniem.

- Przed każdym użyciem ładowarki sprawdzić, czy obudowa, wtyczka i kabel nie są uszkodzone. Nie używać uszkodzonego urządzenia.
- Nie otwierać ładowarki! W przypadku uszkodzenia wymienić ładowarkę.
- Urządzenie, akumulator oraz ładowarkę chronić przed wilgocią. Proces ładowania przeprowadzać wyłącznie w pomieszczeniach.
- W przypadku nieprawidłowego używania może nastąpić wyciek płynu z akumulatora. W przypadku kontaktu skóry z płynem dokładnie spłukać wodą, w przypadku dostania się płynu do oczu natychmiast udać się do lekarza.
- Wtyczka przyłączeniowa ładowarki musi pasować do gniazda. W żaden sposób nie należy zmieniać wtyczki. Nie używać żadnych wtyczek adapterowych razem z urządzeniami wyposażonymi w uzimienie ochronne.

Wskazówki dotyczące bezpiecznej obsługi



Uwaga – niebezpieczeństwo zranienia!

Transportować urządzenie wyłącznie, gdy noże są zatrzymane, a osłona ochronna założona. Włożyć akumulator dopiero bezpośrednio przed uruchomieniem urządzenia!

⚠ Uwaga – niebezpieczeństwo zranienia!

Po wyłączeniu silnika noże pracują jeszcze przez chwilę!

- Dzieci oraz osoby, które nie zapoznały się z tą instrukcją obsługi nie mogą używać urządzenia.
- Nie obsługiwać urządzenia, będąc pod wpływem alkoholu, narkotyków oraz lekarstw.
- Przed użyciem sprawdzić, czy urządzenie oraz ładowarka nie są uszkodzone, uszkodzone elementy natychmiast wymienić na nowe.
- Przed każdym użyciem i po każdym uderzeniu sprawdzić urządzenie i ładowarkę pod kątem ewentualnych uszkodzeń. Uszkodzony element należy wymienić.
- Przed użyciem urządzenia usunąć wszystkie ciała obce z obszaru roboczego.
- Nosić odpowiednie ubranie robocze:
 - okulary ochronne,
 - długie spodnie,
 - solidne, nieślizgające się obuwie.
- Podczas pracy zapewnić sobie stabilną pozycję.
- Nie dopuszczać osób trzecich w niebezpieczny obszar.
- Nie zbliżać części ciała ani części garderoby do mechanizmu tnącego.
- Pracować tylko przy wystarczającym świetle dziennym lub sztucznym.
- Pracując, trzymać urządzenie z dala od ciała.
- Obciętą trawę i gałęzie usuwać tylko, gdy silnik jest zatrzymany.
- Gotowego do pracy urządzenia nie wolno pozostawiać bez nadzoru.

i W przypadku kontaktu urządzenia z ciałami obcymi sprawdzić, czy akumulatorowy sekator do trawy i krzewów nie został uszkodzony. W przypadku stwierdzenia poważnych uszkodzeń zwrócić się do serwisu firmy AL-KO.

Uruchomienie**Ładowanie akumulatora****⚠ Uwaga – niebezpieczeństwo pożaru i wybuchu!**

Podczas ładowania ładowarka się nagrzewa. Nie używać na łatwopalnym podłożu ani w otoczeniu palnych materiałów.

- Uchwyt urządzenia może się nagrzać podczas ładowania. Jest to normalny objaw.
- Akumulator w urządzeniu jest częściowo naładowany! Przed pierwszym użyciem całkowicie naładować akumulator.
- Podczas ładowania nie używać urządzenia.

i Akumulator może być ładowany przy każdym poziomie naładowania. Przerwanie procesu ładowania nie szkodzi akumulatorowi.

1. Podłączyć ładowarkę do gniazda ładowania akumulatorowego sekatora do trawy i krzewów. (📷 1)
2. Podłączyć ładowarkę do sieci elektrycznej. Świecenie się zielonej diody LED oznacza, że proces ładowania się rozpoczął. Gdy akumulator jest całkowicie naładowany, dioda LED gaśnie. (📷 1)

i Zakres temperatur podczas ładowania powinien mieścić się w granicach od 0°C do +45°C.
Maksymalny czas ładowania: 4 h

3. Odłączyć wtyczkę ładowarki od sieci elektrycznej oraz od urządzenia.

i Akumulator jest zabezpieczony przez przeladowaniem i może pozostać podłączony do sieci elektrycznej.

Obsługa**Włączanie urządzenia**

1. Przesunąć blokadę włączeniową do przodu. (📷 2-1)
2. Nacisnąć przycisk uruchamiający. (📷 2-2)
3. Trzymając wciśnięty przycisk uruchamiający, można zwolnić blokadę włączeniową.

i Po włączeniu urządzenia może być słychać trzaśnięcie. Jest to zjawisko uwarunkowane mechanicznie i jest to całkiem normalny objaw.

Wyłączanie urządzenia

1. Zwolnić przycisk uruchamiający.
2. Odczekać, aż nóż się zatrzyma. Po wyłączeniu silnika nóż pracuje jeszcze przez chwilę!

Wymiana noża

⚠ Uwaga – niebezpieczeństwo zranienia!
Po wyłączeniu silnika noże pracują jeszcze przez chwilę!

⚠ Uwaga – niebezpieczeństwo zranienia!
Pomiędzy poszczególnymi czynnościami roboczymi zakładać osłonę noża i nosić rękawice ochronne!

3. Ścisnąć razem obydwa przyciski do odblokowania, aby wyjąć nóż. (📹 3)
4. Przestrzeń przekładni regularnie smarować.
5. Wprowadzić nóż do uchwytu i docisnąć go, aż zablokuje się w podstawie noża. (📹 4)
6. Czyścić nóż szczotką lub suchą ściereczką. Z przestrzeni przekładni usuwać ewentualne zabrudzenia. (📹 5)

Wskazówki dotyczące pracy

- Używać sekatora tylko przy dobrej widoczności.
- Używać sekatora tylko wtedy, gdy noże są ostre.
- Czas pracy sekatora do krzewów jest zależy od stanu akumulatora oraz właściwości ciętych traw i krzewów. Częste włączanie i wyłączanie skraca czas pracy.

Przechowywanie akumulatorowego sekatora do trawy i krzewów oraz ładowarki

- Urządzenie przechowywać w niedostępnym dla dzieci oraz osób nieupoważnionych miejscu.
- Urządzenie przechowywać zawsze z założoną osłoną noża.
- Nie stawiać żadnych innych przedmiotów na urządzeniu.

- Przechowywać urządzenie w suchym, zabezpieczonym przed działaniem mrozu miejscu, w temperaturze od 0°C do +35°C.
- Przechowywać całkowicie naładowane urządzenie. Po 6-miesięcznym okresie przechowywania akumulatora należy go ładować przez ok. 2 godziny.

i Optymalna temperatura przechowywania urządzenia mieści się w zakresie od 0°C do 20°C.

Naprawa

- Naprawy urządzenia mogą wykonywać tylko punkty serwisowe firmy AL-KO lub autoryzowane specjalistyczne zakłady.
- Stosować tylko oryginalne części zamienne.

Konserwacja i pielęgnacja

⚠ Uwaga – niebezpieczeństwo zranienia!
Podczas prac konserwacyjnych oraz pielęgnacyjnych przy nożu zawsze nosić rękawice robocze!

⚠ Uwaga – niebezpieczeństwo zranienia!
Podczas prac konserwacyjnych i pielęgnacyjnych urządzenie musi być wyłączone. Po wyłączeniu silnika nóż pracuje jeszcze przez chwilę!

- Po zakończeniu pracy dokładnie oczyścić urządzenie miotłą lub ściereczką.
- Nie spryskiwać urządzenia wodą! Wnikająca do wnętrza woda może spowodować zniszczenie przełącznika, akumulatora oraz silnika elektrycznego.
- Regularnie kontrolować nóż pod kątem uszkodzeń. Stępione lub uszkodzone noże wymieniać na nowe przed kolejnym użyciem urządzenia.
- Po każdym użyciu konserwować nóż olejem lub sprayem pielęgnacyjnym. Aby poprawić rozprowadzanie oleju, włączyć na krótko urządzenie.
- Sprawdzenie przez specjalistę wymagane jest:
 - w przypadku zablokowania się silnika,
 - w przypadku wygięcia się lub uszkodzenia noża,
 - w przypadku uszkodzenia lub wylania się elektrolitu akumulatora.

Transport

Akumulator został przetestowany zgodnie z zaleceniami ONZ. Z tego powodu akumulator ani jako pojedynczy element, ani część urządzenia, nie podlega krajowym ani międzynarodowym przepisom dotyczącym towarów niebezpiecznych.

- Akumulator należy transportować tylko w urządzeniu.
- Transport kilku akumulatorów podlega przepisom dotyczącym towarów niebezpiecznych.
- Nie nosić urządzenia, trzymając za nóż.
- Urządzenie transportować zawsze z założoną osłoną noża.

Utylizacja



Zużytych urządzeń, baterii oraz akumulatorów nie wyrzucać wraz z odpadami z gospodarstwa domowego!

Opakowanie, urządzenie i akcesoria wyprodukowane są z materiałów nadających się do recyklingu i należy odpowiednio je utylizować.

- Użytkownik jest zobowiązany do zwrotu baterii oraz akumulatorów. Baterie przeznaczone do utylizacji można oddać do specjalistycznych sklepów lub punktów zbiórki.
- Zintegrowane akumulatory wolno wyjmować tylko w celu ich zutylizowania.
- Wyjmowanie akumulatorów:
 - Rozładować całkowicie urządzenie.
 - Odkręcić wszystkie śrubki na obudowie.
 - Otworzyć obudowę.
 - Rozłączyć połączenia przy akumulatorze.
 - Wyjąć akumulator.

Akumulator zutylizować w sposób przyjazny dla środowiska.

Pomoc w przypadku zakłóceń

⚠ Podczas wykonywania wszelkich prac konserwacyjnych i pielęgnacyjnych nosić rękawice robocze!

Zakłócenie działania	Możliwa przyczyna	Rozwiązanie
Wydajność silnika spada.	Nóż jest stępiony.	Stępione noże wymienić na oryginalne noże zapasowe.
Wydajność silnika spada, chociaż wskaźnik pokazuje, że akumulator jest w pełni naładowany.	Akumulator jest uszkodzony.	Zwrócić się do punktu obsługi klienta AL-KO.
Akumulator nie ładuje.	Akumulator jest uszkodzony.	Zwrócić się do punktu obsługi klienta AL-KO.

i W przypadku zakłóceń, które nie zostały wyszczególnione w tej tabeli oraz tych, których nie są Państwo w stanie usunąć sami, należy zwrócić się do naszego działu obsługi klienta.

Deklaracja zgodności WE

Niniejszym oświadczamy, że produkt ten, w wersji wprowadzonej przez nas do obrotu odpowiada wymaganiom zharmonizowanych norm WE, standardów bezpieczeństwa WE oraz specyficznym standardom produktu.

Produkt Akumulatorowy sekator do trawy i krzewów	Producent AL-KO Geräte GmbH Ichenhauser Str. 14 89359 KOETZ NIEMCY	Upoważniony Anton Eberle Ichenhauser Str. 14 89359 KOETZ NIEMCY
Numer seryjny G1821825		
Typ GS 3,7 Li Multi Cutter	Dyrektyw WE 2006/42/WE 2004/108/WE 2000/14/WE 2006/95/WE	Normy zharmonizowane EN 55014-1 EN 55014-2 EN 61000-3-2 EN 61000-3-3 EN 60745-1 EN 60745-2-15 załącznik K EN 50366 EN 60335-2-29 EN 60335-1 EN 60745-2-15
Poziom mocy akustycznej EN ISO 3744 zmierzony/ gwarantowany GS 3,7 Li Multi Cutter 77,5 / 78 dB(A)	Ocena zgodności 2000/14/WE Załącznik V	

Kötz, 2014-08-14



Wolfgang Hergeth, Managing Director

Gwarancja

Ewentualne błędy materiałowe oraz produkcyjne w urządzeniu usuwamy zgodnie z naszym wyborem poprzez naprawę lub dostawę zastępczą przed ustawowo określonym terminem upływu prawa do dochodzenia roszczeń z tytułu wad. Termin upływu reguluje każdorazowo prawo obowiązujące w kraju, w którym urządzenie zostało zakupione.

Nasze zobowiązanie gwarancyjne obowiązuje tylko w przypadku:

- prawidłowego obchodzenia się z urządzeniem,
- przestrzegania instrukcji obsługi,
- stosowania oryginalnych części zamiennych.

Gwarancja wygasa w przypadku:

- podjęcia prób naprawy urządzenia,
- dokonania zmian technicznych w urządzeniu,
- zastosowania niezgodnego z przeznaczeniem (np. w ramach działalności gospodarczej lub komunalnej).

Z gwarancji wyłączone są:

- uszkodzenia lakieru spowodowane normalnym zużyciem,
- części ulegające zużyciu się, które w karcie części zamiennych zamieszczone są w ramce
- silniki spalinowe – dla nich obowiązują oddzielne przepisy gwarancyjne danego producenta silnika.

W przypadku dochodzenia roszczeń gwarancyjnych należy zwrócić się z tym oświadczeniem gwarancyjnym oraz paragonem potwierdzającym zakup urządzenia do sprzedawcy, u którego urządzenie zostało zakupione lub do najbliższego autoryzowanego punktu obsługi Klienta. Niniejsze zobowiązanie gwarancyjne nie narusza prawa kupującego do dochodzenia roszczeń u sprzedawcy z tytułu wad.

K této příručce

- Před uvedením do provozu si přečtete tuto dokumentaci. Je to podmínkou bezpečnosti práce a bezporuchové manipulace.
- Dodržujte bezpečnostní a výstražné pokyny v této dokumentaci a na přístroji.
- Tato dokumentace je trvalou součástí popsaného výrobku a při prodeji by měla být spolu s ním kupci předána.

Vysvětlení znaků



Pozor!

Přesným dodržováním těchto výstražných pokynů lze zabránit poranění osob a / nebo věcným škodám.



Zvláštní pokyny pro lepší srozumitelnost a manipulaci.



Symbol fotoaparátu odkazuje na vyobrazení.

Popis výrobku

V této dokumentaci je popsán **akumulátorový zastřihovač trávy a křovin**.

Použití v souladu s určením

Tento přístroj je výlučně určen k zastřihování ozdobných křovin a porostů o menší tloušťce. Díky spoludodaným travním nůžkám lze přístroj přestavit i pro zastřihování trávy. Jakékoliv jiné a tento rámec přesahující použití se považuje za použití v rozporu s určením.

Akumulátorový zastřihovač trávy a křovin nemůže a také nemá nahrazovat křovinořez!

Možné chybné použití

- Tento akumulátorový zastřihovač trávy a křovin není vhodný k použití ve veřejných zařízeních, parcích, sportovištích a také v zemědělství a lesnictví.
- Přístroj se nesmí provozovat komerčně.
- Existující bezpečnostní zařízení se nesmí demonstrovat nebo přemostovat, např. zafixováním bezpečnostního spínače.
- Nepoužívejte přístroj v dešti a/nebo na mokřem materiálu.

Bezpečnostní a ochranná zařízení



Pozor - nebezpečí poranění!

Bezpečnostní a ochranná zařízení se nesmí uvést mimo provoz!

Dětská pojistka

Otvor (5 mm) na ovládací páce je určen pro visací zámek* (🔒 6). Visací zámek zabraňuje nechtěnému spuštění přístroje.

* *Není obsaženo v dodávce*

Přehled výrobku

1	Travní nůž
2	Tlačítka pro odaretování
3	Pojistka
4	Aktivační spínač s dětskou pojistkou
5	Kontrolka LED
6	Přípojka pro nabíjení
7	Závěsné oko
8	Nabíječka
9	Ochrana nože
10	Nůž na křoviny
11	Návod k provozu

Symboly na přístroji



Pozor! Obzvláštní opatrnost při manipulaci.



Před uvedením do provozu si přečtete návod k použití!



Chraňte přístroj před vlhkem!
Nevystavujte dešti!



Pozor! Nože dobíhají!



Udržujte odstup od ohrožené oblasti.



Třetí osoby se nesmí zdržovat v ohrožené oblasti!

Bezpečnostní pokyny



Pozor - nebezpečí poranění!

Bezpečnostní a ochranná zařízení se nesmí uvést mimo provoz!

Uživatel přístroje je odpovědný za nehody s jinými osobami a jejich majetkem.

- Pracovní oblast udržujte čistou a dobře osvětlenou.
- Děti, osoby a zvířata udržujte mimo pracovní oblast.
- Nepřetěžujte spotřebič. Používejte správné nářadí pro práci.
- Nepoužívejte elektrické nářadí, jehož spínač je vadný.
- Odpojte napájecí kabel ze zásuvky a / nebo před jakýmkoliv seřizováním, výměnou příslušenství nebo uskladněním nářadí vyjměte baterii.
- Elektrické nářadí pečlivě ošetřujte. Kontrolujte, zda pohyblivé části bezvadně fungují a nezasékávají se, zda díly nejsou zlomené nebo natolik poškozené, že by byla ovlivněna funkce elektrického nářadí. Poškozené díly nechte před použitím přístroje opravit.
- Řezné nástroje udržujte ostré a čisté.
- Elektrické nářadí, příslušenství, náhradní nástroje atd. používejte podle těchto pokynů. Zohledněte přitom pracovní podmínky a prováděnou činnost.
- Přístroj nepoužívejte za deště
- Přístroj nepoužívejte na vlhké ploty a keře



Pozor - Nebezpečí požáru a výbuchu!

■ S elektrickým nářadím nepracujte ve výbušném prostředí, kde se nacházejí hořlavé kapaliny, plyny nebo prach.

- Práce na opravách smí vykonávat jen servisní střediska firmy AL-KO nebo autorizované odborné provozovny
- Používejte pouze originální náhradní díly AL-KO.
- Při přepravě nebo uchovávání na nůžky na živý plot vždy natáhněte ochranný kryt.

Bezpečnostní pokyny pro akumulátor a nabíječku



Pozor - nebezpečí požáru a výbuchu!

- Přístroj neotvírejte. (Pouze za účelem likvidace akumulátoru) Existuje nebezpečí zkratu.
- Používejte jen originální nabíječky od výrobce
- Neodhazujte přístroj do otevřeného ohně
- Chraňte přístroj před žářem a přímým slunečním zářením

- Před každým použitím nabíječky, zkontrolujte kryt zástrčku a kabel na poškození. Poškozený přístroj nepoužívejte.
- Nabíječku neotvírejte! Vadnou nabíječku vyměňte.
- Chraňte přístroj, akumulátor a nabíječku před vlhkostí. Nabíjejte pouze v místnosti.
- Připojovací zástrčka elektrického přístroje musí odpovídat zásuvce. Zástrčka se nesmí v žádném případě měnit. Nepoužívejte žádné adaptéry ve spojení s elektrickými přístroji s ochranným uzemněním.
- Při chybném použití může z akumulátoru unikat tekutina. Při kontaktu důkladně vypláchněte vodou, při kontaktu s očima ihned vyhledejte lékaře.

Bezpečnostní pokyny pro ovládání



Pozor - nebezpečí poranění!

Přístroj transportujte pouze se zastaveným nožem a ochranným krytem.
Akumulátor vložte teprve před uvedením do provozu.



Pozor - nebezpečí poranění!

Nože po vypnutí motoru dobíhají!

- Děti a osoby, které tento návod na použití neznají, nesmí přístroj používat.
- Nepoužívejte přístroj pod vlivem alkoholu, drog nebo léků.
- Před každým použitím zkontrolujte přístroj a nabíječku, zda nejsou poškozeny, a poškozené díly nechejte vyměnit.
- Zkontrolujte před každým použitím jako i po jakémkoliv nárazu přístroj a nabíječku na poškození, vyměňte poškozené díly.

- Před použitím odstraňte z pracovního prostoru všechna cizí tělesa.
- Noste pracovní oděv vhodný pro tento účel:
 - ochranné brýle
 - dlouhé kalhoty
 - pevnou a protiskluznou obuv
- Při práci zachovávejte bezpečný postoj.
- Třetí osoby se nesmí zdržovat v ohrožené oblasti.
- Tělo, končetiny a oděv udržujte mimo dosah řezacího mechanismu.
- Pracujte jen za dostatečného denního světla nebo umělého osvětlení.
- S přístrojem pracujte v bezpečné vzdálenosti od těla.
- Řezaný materiál odstraňujte pouze při vypnutém motoru.
- Přístroj připravený k provozu nenechávejte bez dozoru.

i Po kontaktu s cizími tělesy prohlédněte akumulátorový zastříhovač křovin a trávy na výskyt poškození. Při těžkém poškození vyhledejte servisní středisko firmy AL-KO.

Uvedení do provozu

Nabíjení akumulátoru

⚠ Pozor - nebezpečí požáru a výbuchu!
Při procesu nabíjení se nabíječka zahřívá. Neprovozujte na snadno hořlavých materiálech nebo v hořlavém prostředí.

- Držadlo přístroje se může během procesu nabíjení zahřát. To je normální.
- Akumulátor v přístroji je zčásti nabitý. Před prvním použitím akumulátor úplně dobijte.
- Nepoužívejte přístroj během procesu nabíjení.

i Akumulátor lze nabíjet v každém libovolném stavu nabití. Přerušením nabíjení se akumulátor nepoškodí.

1. Spojte nabíječku se zdírkou na akumulátorovém zastříhovači křovin a trávy. (📷 1)
2. Připojte nabíječku do sítě. Proces nabíjení začne trvalým svícením zelené

kontrolky (LED dioda). Pokud LED dioda zhasne, je akumulátor plně nabitý. (📷 1)

i Teplota by se měla při nabíjení pohybovat v rozsahu 0 °C až +45°C.
Maximální doba nabíjení: 4 h

3. Odpojte zástrčku nabíječky ze sítě a z přístroje.

i Akumulátor je chráněn proti přehřívání a lze jej tak nechat připojený do sítě.

Ovládání

Zapnutí přístroje

1. Zatlačte pojistku směrem dopředu. (📷 2-1)
2. Stiskněte aktivační spínač. (📷 2-2)
3. Během stlačení aktivačního spínače můžete pojistku opět pustit.

i Poté, co jste zapnuli přístroj, může být slyšet cvaknutí. To je mechanicky podmíněno a je to zcela normální.

Vypnutí přístroje

1. Pustte aktivační spínač.
2. Vyčkejte, až se zastaví nůž. Nůž po vypnutí motoru dobíhá!

Výměna nože

⚠ Pozor - nebezpečí poranění!
Nože po vypnutí motoru dobíhají!

⚠ Pozor - nebezpečí poranění!
Mezi těmito pracovními kroky vždy nasadte ochranu nože a noste ochranné rukavice!

3. Pro odebrání nože stlače obě tlačítka současně. (📷 3)
4. Převody pravidelně mazejte tukem.
5. Zaveďte nůž do držáku a pro zaaretování silně zatlačte na zakončení nože. (📷 4)

6. Nůž čistěte kartáčem nebo suchým hadříkem. Odstraňte možné nečistoty z prostoru převodů.  5)

Pracovní pokyny

- Pracujte pouze za dobré viditelnosti.
- Pracujte pouze s ostrým řezným nožem.
- Provozní doba zastříhovače křovin závisí na stavu akumulátoru a vlastnostech řezaného materiálu. Častým zapínáním a vypínáním se se provozní doba snižuje.

Skladování akumulátorového zastříhovače křovin a trávy

- Skladujte přístroj nepřístupný pro děti a nepovolené osoby.
- Přístroj skladujte pouze s nasazenou ochrannou nože.
- Na přístroj nepokládejte žádné další předměty.
- Přístroj přechovávejte na suchém, bezmrazém místě při okolní teplotě mezi 0 °C a +35 °C.
- Přístroj skladujte pouze plně nabitý. Po 6 měsících skladování dobijte akumulátor po zhruba 2 hodiny.

 Optimální skladovací teplota přístroje leží mezi 0 °C až 20 °C.

Oprava

- Práce na opravách smí vykonávat jen servisní střediska firmy AL-KO nebo autorizované odborné provozovny.
- Používejte pouze originální náhradní díly.

Údržba a ošetřování

 **Pozor - nebezpečí poranění!**
Před prací na údržbě a ošetřování řezného nože noste vždy pracovní rukavice!

 **Pozor - nebezpečí poranění!**
Přístroj při pracích na údržbě a ošetřování vypněte. Nože po vypnutí motoru dobíhají.

- Po řezných pracích přístroj důkladně vyčistěte ručním smetákem nebo hadříkem.
- Přístroj neostříkujte vodou! Průnikem vody se může zničit spínač a také akumulátor a elektromotor.
- Řezný nůž pravidelně kontrolujte na poškození. Tupé nebo poškozené řezné nože před dalším použitím nahraďte za nové.
- Řezné nože po každém použití ošetřete olejem nebo vhodným sprejem. Pro lepší rozptřetí oleje přístroj krátce zapněte.
- Odborná kontrola je potřebná:
 - při zablokování motoru
 - při ohnutém nebo poškozeném řezném noži
 - při poškozeném nebo vyteklém akumulátoru

Přeprava

Akumulátor je přezkoušen podle příručky OSN. Proto akumulátor nepodléhá jako jednotlivý díl ani vložený do přístroje národním a mezinárodním předpisům pro nebezpečné zboží.

- Akumulátor přepravujte pouze v přístroji.
- Při přepravě více akumulátorů by se na ně mohl vztahovat předpis pro nebezpečné zboží.
- Přístroj nenoste za řezný nůž.
- Přístroj přepravujte pouze s nasazenou ochrannou nože.

Likvidace



Přístroje, baterie nebo akumulátory, které dosloužily, nelikvidujte s domovním odpadem!

Obal, přístroj a příslušenství jsou vyrobeny z recyklovatelných materiálů a musí se příslušně likvidovat.

- Povinností uživatele je odevzdat baterie a akumulátory zpět. Likvidaci lze provést přes specializovanou prodejnu nebo sběrné dvory.
- Integrované akumulátory lze vyjmát pouze za účelem likvidace.
- Vyjímání akumulátoru:
 - Přístroj plně vybijte
 - Uvolněte všechny šrouby na krytu
 - Otevřete kryt
 - Odpojte přípojky na akumulátoru
 - Vyjměte akumulátor

Akumulátor vždy odevzdejte k ekologické recyklaci.

Pomoc při poruchách

⚠ Při všech pracích na údržbě a ošetřování noste rukavice!

Porucha při provozu	Možná příčina	Řešení
Výkon motoru klesá	Nůž tupý	Tupé nože nahraďte za originální náhradní díly
Výkon motoru klesá, přestože akumulátor signalizuje plné nabití	Akumulátor je vadný	Vyhledejte servisní středisko společnosti AL-KO
Akumulátor se nenabíjí	Akumulátor je vadný	Vyhledejte servisní středisko společnosti AL-KO

i V případě poruch, které nejsou v této tabulce uvedeny nebo je nemůžete odstranit sami, se prosím obraťte na naši příslušné servisní středisko.

Prohlášení o shodě ES

Tímto prohlašujeme, že tento výrobek, v provedení námi uvedeném na trh, splňuje požadavky harmonizovaných směrnic ES, bezpečnostních norem ES a norem relevantních pro daný výrobek.

Výrobek Akumulátorový zastříhovač trávy / křovin	Výrobce AL-KO Geräte GmbH Ichenhauser Str. 14 89359 KOETZ NĚMECKO	Zmocněná osoba Anton Eberle Ichenhauser Str. 14 89359 KOETZ NĚMECKO
Sériové číslo G1821825		
Typ GS 3,7 Li Multi Cutter	Směrnice ES 2006/42/ES 2004/108/ES 2000/14/ES 2006/95/ES	Harmonizované normy EN 55014-1 EN 55014-2 EN 61000-3-2 EN 61000-3-3 EN 60745-1 EN 60745-2-15, příloha K EN 50366 EN 60335-2-29 EN 60335-1 EN 60745-2-15
Hladina akustického výkonu EN ISO 3744 naměřena / garantována GS 3,7 Li Multi Cutter 77,5 / 78 dB(A)	Vyhodnocení shody 2000/14/ES Příloha V	

Kötz, 2014-08-14

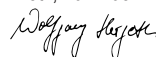

Wolfgang Hergeth, Managing Director

Záruka

Případné materiálové nebo výrobní vady na přístroji odstraníme během zákonné promlčecí lhůty pro nároky na odstranění vad dle naší volby opravou nebo dodáním náhradního výrobku.

Promlčecí lhůta je určena právem dané země, v které byl přístroj zakoupen.

Náš příslib záruky platí jen v případě:

- řádné manipulace s přístrojem
- dodržování návodu k obsluze
- použití originálních náhradních dílů

Záruka zaniká v případě:

- pokusů o opravu přístroje
- technických úprav přístroje
- použití v rozporu s určením (např. komerčního nebo komunálního použití)

Ze záruky jsou vyloučeny:

- poškození nátěru způsobená běžným opotřebením
- díly podléhající opotřebením, které jsou označeny na seznamu náhradních dílů orámováním xxx xxx (x)
- Spalovací motory - pro tyto platí vlastní záruční ustanovení příslušného výrobce motoru

V případě uplatnění záruky se prosím obraťte s tímto prohlášením o záruce a dokladem o koupi na vašeho prodejce nebo nejbližší autorizovanou zákaznickou službu. Tímto příslibem záruky zůstávají zákonné nároky kupujícího na odstranění vady vůči prodávajícímu nedotčeny.

Informácie o tomto návode

- Pred uvedením do prevádzky si prečítajte tento návod. To je predpokladom pre bezpečnú prácu a bezporuchovú manipuláciu.
- Dodržiavajte bezpečnostné pokyny a výstražné upozornenia uvedené v tomto návode a na prístroji.
- Tento návod je neoddeliteľnou súčasťou popísaného výrobku a pri predaji by sa mal spolu s výrobkom odovzdať kupujúcemu.

Vysvetlenie značiek



Pozor!

Dôsledné dodržiavanie týchto výstražných upozornení môže zabrániť škodám na zdraví osôb a/alebo vecným škodám.



Špeciálne pokyny pre lepšiu zrozumiteľnosť a manipuláciu.



Symbol kamery odkazuje na obrázky.

Popis výrobku

V tomto návode na obsluhu sú popísané **akumulátorové nožnice na trávu a kríky**.

Účel použitia

Tento výrobok je určený výlučne len na vykášanie a strihanie okrasných kríkov a krovia s menším priemerom vetiev. Nožom na trávnu, ktorý je súčasťou dodávky, môžete výrobok prestaviť na nožnice na trávnu. Akékoľvek iné použitie alebo použitie nad tento rámec sa považuje za použitie v rozpore s účelom.

Akumulátorovými nožnicami na trávnu a kríky nemôžete a ani nesmiete nahrádzať plotostrihy!

Prípady nesprávneho použitia

- Tieto nožnice na trávnu a kríky nie sú vhodné na používanie na verejných priestranstvách, v parkoch, na športoviskách, ako ani na používanie v poľnohospodárstve a lesníctve.
- Prístroj nesmiete používať ani na priemyselné účely.
- Bezpečnostné prvky prístroja nesmiete za žiadnych okolností demontovať alebo premostiť, napr. zafixovaním bezpečnostného vypínača.

- Prístroj nepoužívajte za dažďa a/alebo pri mokrej trávne alebo vlhkých vetvách.

Bezpečnostné a ochranné prvky



Pozor – nebezpečenstvo poranenia!

Bezpečnostné a ochranné prvky nesmiete za žiadnych okolností vyradiť z prevádzky!

Detská poistka

Otvor (5 mm) na ovládacej páke je určený na visací zámok* (📷 6). Visací zámok zabraňuje nechcenému alebo náhodnému spusteniu prístroja.

* Nie je súčasťou dodávky

Schéma výrobku

1	Nôž na trávnu
2	Tlačidlá na uvoľnenie noža
3	Mechanizmus zablokovania zapnutia
4	Ovládaci vypínač s detskou poistkou
5	LED indikátor
6	Prípojka pre nabíjačku
7	Závesné oko
8	Nabíjačka
9	Ochrana noža
10	Nôž na kríky
11	Návod na obsluhu

Symbody na prístroji

	Pozor! Vyžaduje sa mimoriadna opatrnosť pri manipulácii.
	Pred uvedením do prevádzky si prečítajte návod na použitie!
	Prístroj chráňte pred vlhkosťou! Prístroj nepoužívajte za dažďa!
	Pozor! Nože po vypnutí prístroja ešte chvíľu dobiehajú!
	Udržiavajte odstup od nebezpečnej oblasti.
	Dbajte na to, aby sa tretie osoby nachádzali mimo nebezpečnej oblasti!

Bezpečnostné pokyny

Pozor – nebezpečenstvo poranenia!

Bezpečnostné a ochranné prvky nesmiete za žiadnych okolností vyradiť z prevádzky!

Používateľ je zodpovedný za úrazy spôsobené iným osobám a za poškodenie cudzieho majetku.

- Udržiavajte vaše pracovné prostredie čisté a dobre osvetlené.
- Deti, osoby a zvieratá udržiavajte v bezpečnej vzdialenosti od vašej pracovnej oblasti.
- Nepreťažujte spotrebič. Používajte správne náradie pre prácu.
- Nepoužívajte elektrické náradie, ktorého spínač je pokazený.
- Odpojte napájací kábel zo zásuvky a / alebo pred akýmkoľvek nastavením, výmenou príslušenstva alebo uskladnením náradia vyberte batériu.
- Elektrické náradie ošetrujte starostlivo. Kontrolujte, či pohyblivé časti bezchybne fungujú a nezasakávajú sa, či nie sú niektoré diely zlomené alebo poškodené tak, že by to negatívne ovplyvnilo funkčnosť elektrického náradia. Nechajte poškodené diely pred použitím prístroja opraviť.
- Rezacie nástroje udržiavajte ostré a čisté.
- Elektrické náradie, príslušenstvo, vložené nástroje atď. podľa týchto pokynov. Zohľadnite pri tom pracovné podmienka a činnosť, ktorá sa má vykonať.
- Prístroj nepoužívajte v daždi.
- Prístroj nepoužívajte na mokré živé ploty a kry.

Pozor - Nebezpečenstvo požiaru a výbuchu!

■ S elektrickým náradím nepracujte prostredím ohrozenom výbuchom, v ktorom sa nachádzajú horľavé kvapaliny, plyny alebo prachy.

- Opravy smú vykonávať iba servisné miesta firmy AL-KO alebo autorizované špecializované podniky.
- Používajte iba originálne náhradné diely AL-KO.
- Pri preprave a uskladnení nožnic na živý plot na ne vždy natiahnite ochranný kryt.

Bezpečnostné pokyny pre akumulátor a nabíjačku

Pozor – nebezpečenstvo požiaru a výbuchu!

- Prístroj neatvárajte. (Len pri likvidácii akumulátora.) Hrozí nebezpečenstvo skratu.
- Používajte iba originálne nabíjačky od výrobcu.
- Prístroj nehádzte do otvoreného ohňa.
- Prístroj chráňte pred teplom a priamym slnečným žiarením.

- Pred každým použitím nabíjačky skontrolujte, či nie sú kryt, zástrčka alebo kábel poškodené. V prípade poškodenia prístroj za žiadnych okolností nepoužívajte.
- Nabíjačku neatvárajte! V prípade poškodenia nabíjačku vymeňte.
- Prístroj, akumulátor a nabíjačku chráňte pred vlhkosťou. Prístroj nabíjajte len vo vnútorných priestoroch.
- Pri nesprávnom používaní môže z akumulátora vytiecť kvapalina. Pri kontakte s pokožkou si zasiahnuté miesto dôkladne vypláchnite vodou, pri kontakte s očami ihneď vyhľadajte lekára.
- Sieťová zástrčka elektrického náradia musí zodpovedať zásuvke. Zástrčka sa nesmie žiadnym spôsobom modifikovať. Uzemnené elektrické náradie nepoužívajte spolu s adaptérovými zástrčkami.

Bezpečnostné pokyny pre obsluhu

Pozor – nebezpečenstvo poranenia!

Náradie prepravujte len s nehybným nožom a nasadeným ochranným krytom. Akumulátor nasadte až pred uvedením do prevádzky!

Pozor – nebezpečenstvo poranenia!

Nože po vypnutí motora ešte chvíľu dobiehajú!

- Deti a osoby, ktoré nepoznajú tento návod na použitie, nesmú prístroj používať.
- Prístroj neobsluhujte pod vplyvom alkoholu, drog alebo liekov.
- Pred každým použitím prístroja a nabíjačky skon-

trolujte, či nie sú poškodené; poškodené časti nechajte vymeniť.

- Pred každým použitím, ako aj po každom prípadnom náraze skontrolujte poškodenie náradia a nabíjačky. Poškodené diely vymeňte.
- Pred použitím odstráňte z pracovnej oblasti všetky cudzie telesá.
- Noste primeraný pracovný odev:
 - ochranné okuliare
 - dlhé nohavice
 - pevnú a protišmykovú obuv
- Pri práci dbajte na to, aby ste bezpečne a stabilne stáli.
- Dbajte na to, aby sa tretie osoby nachádzali mimo nebezpečnej oblasti.
- Telo, končatiny a odev držte mimo dosahu rezacieho mechanizmu.
- Pracujte iba pri dostatočnom dennom svetle alebo umelom osvetlení.
- Pracujte smerom od tela.
- Zachytené vetvy odstraňujte z prístroja len pri vypnutom motore.
- Prístroj pripravený na prevádzku nenechávajte bez dozoru.

i V prípade kontaktu s cudzími telesami, po poškodení akumulátorových nožníc na trávu a kríky alebo v prípade iných závažných poškodení vyhľadajte príslušné servisné miesto spoločnosti AL-KO.

Uvedenie do prevádzky

Nabitie akumulátora

⚠ Pozor – nebezpečenstvo požiaru a výbuchu!
Počas nabíjania sa nabíjačka zahrieva. Preto akumulátor nenabíjajte na ľahko horľavom podklade alebo v horľavom prostredí.

- Rukoväť prístroja môže byť počas nabíjania teplá. To je bežný jav.
- Akumulátor v prístroji je čiastočne nabitý! Pred prvým použitím akumulátor úplne dobite.
- Prístroj počas jeho nabíjania nesmiete používať.

i Akumulátor môžete nabíjať v ľubovoľnom stave jeho nabitia. Prerušenie nabíjania akumulátor nepoškodí.

1. Konektor nabíjačky zasunúť do akumulátorových nožníc na trávu a kríky. **(📷 1)**
2. Nabíjačku pripojte do elektrickej siete. Proces nabíjania začne neprerušovaným svietením zelenej svetelnej diódy (LED). Akumulátor je úplne nabitý vtedy, keď LED zhasne. **(📷 1)**

i Teplotný rozsah pre proces nabíjania by mal byť medzi 0 °C až + 45 °C.
Maximálna doba nabíjania: 4 hodiny

3. Zástrčku nabíjačky odpojte z elektrickej siete a konektor nabíjačky vyťahnite z prístroja.

i Akumulátor je chránený pred nadmerným nabitím a môže teda zostať pripojený na elektrickú sieť.

Obsluha

Zapnutie prístroja

1. Mechanizmus zablokovania zapnutia zatlačte smerom dopredu. **(📷 2-1)**
2. Stlačte ovládací vypínač. **(📷 2-2)**
3. Pokým stláčate ovládací vypínač, môžete pustiť mechanizmus zablokovania zapnutia.

i Po zapnutí prístroja môžete počuť praskanie. Je to podmienené mechanicky a ide o bežný jav.

Vypnutie prístroja

1. Pustite ovládací vypínač.
2. Počkajte, kým sa nôž prestane pohybovať. Nôž po vypnutí motora ešte chvíľu dobieha!

Výmena noža

⚠ Pozor – nebezpečenstvo poranenia!
Nože po vypnutí motora ešte chvíľu dobiehajú!

⚠️ Pozor – nebezpečenstvo poranenia!

Medzi jednotlivými pracovnými krokmi vždy na nôž nasuňte jeho ochranu a noste ochranné rukavice!

3. Nôž uvoľnite a vyberiete súčasným stlačením oboch tlačidiel. (📹 3)
4. Priestor hnacieho mechanizmu pravidelne namažte vhodným mazivom.
5. Nôž vovedzte do upínacích čelustí a spodnú časť noža pevne zatlačte tak, aby zacvakol. (📹 4)
6. Nôž vyčistite kefkou alebo suchou handričkou. Z priestoru hnacieho mechanizmu odstráňte prípadné nečistoty. (📹 5)

Pracovné pokyny

- Pracujte len pri dostatočnom dennom svetle alebo dostatočnom umelom osvetlení.
- Pracujte len s ostrým rezacím mechanizmom.
- Prevádzková doba nožnic na kríky je závislá od stavu akumulátora a od vlastností strihaných vetiev. Prevádzkovú dobu skracuje časté zapínanie a vypínanie prístroja.

Skladovanie akumulátorových nožnic a nabíjačky

- Prístroj skladujte mimo dosahu detí a nepovolaných osôb.
- Prístroj skladujte len s nasadenou ochranou noža.
- Na prístroj nepokladajte žiadne iné predmety.
- Prístroj uschovávajte na suchom mieste pri teplote od 0 °C do + 35 °C. Prístroj neodkladajte na miesto, kde je teplota nižšia ako 0 °C.
- Prístroj skladujte len úplne nabitý. Po skladovaní dlhšom ako 6 mesiacov nechajte akumulátor dobíjať cca 2 hodiny.

i Optimálna teplota skladovania akumulátora je medzi 0 °C a 20 °C.

Oprava

- Opravy smú vykonávať iba servisné miesta spoločnosti AL-KO alebo autorizované špecializované prevádzky.

- Používať sa smú len originálne náhradné diely.

Údržba a starostlivosť**⚠️ Pozor – nebezpečenstvo poranenia!**

Pri údržbových prácach na rezacom noži noste vždy pracovné rukavice!

⚠️ Pozor – nebezpečenstvo poranenia!

Pred vykonávaním údržbových prác prístroj vypnite. Nože po vypnutí motora ešte chvíľu dobiehajú!

- Po vykonaní prác prístroj dôkladne vyčistite metličkou alebo handričkou.
- Na prístroj nestriekajte vodu! Vniknutá voda môže zničiť spínač, akumulátor a elektromotor.
- Pravidelne kontrolujte, či rezací nôž nie je poškodený. Tupé alebo poškodené nože pred ďalším používaním prístroja vymeňte.
- Nôž po každom použití ošetríte olejom alebo vhodným sprejom. Kvôli lepšiemu rozotreniu oleja prístroj na krátku dobu zapnite.
- Odborná kontrola je potrebná:
 - pri zablokovaní motora
 - pri ohnutom alebo poškodenom noži
 - pri poškodenom alebo vytečenom akumulátore

Preprava

Akumulátor je odskúšaný podľa príručky UN. Preto akumulátor ani ako jednotlivý diel, ani vložený do prístroja nepodlieha národným ani medzinárodným predpisom o nebezpečnom náklade.

- Akumulátor prepravujte len vložený do prístroja.
- Pri preprave viacerých akumulátorov by mohol vstúpiť do platnosti predpis o nebezpečnom náklade.
- Prístroj neneste uchytený za nôž.
- Prístroj prepravujte len s nasadenou ochranou noža.

Likvidácia



Staré prístroje, batérie alebo akumulátory ne-likvidujte prostredníctvom domového odpadu!

Obal, prístroj a príslušenstvo sú vyrobené z recyklovateľných materiálov a treba ich vhodne zlikvidovať.

- Používateľ je povinný odovzdať použité batérie a akumulátory. Likvidáciu sprostredkuje špecializovaný obchod alebo príslušné zberné miesto.
- Integrované akumulátory sa smú vyberať len za účelom ich likvidácie.
- Vybratie akumulátora:
 - Prístroj nechajte úplne vybiť.
 - Uvoľnite všetky skrutky na kryte.
 - Kryt otvorte.
 - Odpojte prípojky na akumulátore.
 - Akumulátor vyberte.

Zabezpečte, aby bol akumulátor zlikvidovaný ekologicky.

Pomoc pri poruchách

⚠ Pri všetkých údržbových prácach noste pracovné rukavice!

Porucha pri prevádzke	Možná príčina	Riešenie
Výkon motora sa znižuje	Nôž je tupý	Tupý nôž nahraďte originálnym náhradným dielom
Výkon motora sa znižuje, hoci akumulátor ukazuje stav plného nabitia	Akumulátor je pokazený	Vyhľadajte servisné miesto spoločnosti AL-KO
Akumulátor sa nenabíja	Akumulátor je pokazený	Vyhľadajte servisné miesto spoločnosti AL-KO

i Pri poruchách, ktoré nie sú uvedené v tejto tabuľke alebo ktoré neviete sami odstrániť, sa obráťte na náš príslušný zákaznícky servis.

ES Vyhlásenie o zhode

Týmto vyhlasujeme, že tento výrobok vo vyhotovení určenom na predaj zodpovedá požiadavkám harmonizovaných smerníc ES, bezpečnostných štandardov ES a štandardom špecifickým pre príslušný výrobok.

Výrobok Akumulátorové nožnice na trávu a kríky	Výrobca AL-KO Geräte GmbH Ichenhauser Str. 14 89359 KOETZ NEMECKO	Spinomocnená osoba Anton Eberle Ichenhauser Str. 14 89359 KOETZ NEMECKO
Sériové číslo G1821825		
Typ GS 3,7 Li Multi Cutter	Smernice ES 2006/42/ES 2004/108/ES 2000/14/ES 2006/95/ES	Harmonizované normy EN 55014-1 EN 55014-2 EN 61000-3-2 EN 61000-3-3 EN 60745-1 EN 60745-2-15 príloha K EN 50366 EN 60335-2-29 EN 60335-1 EN 60745-2-15
Hladina akustického výkonu EN ISO 3744 nameraná / zaručená GS 3,7 Li Multi Cutter 77,5 / 78 dB(A)	Posúdenie zhody 2000/14/ES príloha V	

Kötz, 2014-08-14



Wolfgang Hergeth, Managing Director

Záruka

Prípadné chyby materiálu alebo výrobné chyby na prístroji odstránime počas zákonnej premlčacej lehoty pre nároky na odstránenie chyby podľa našej voľby opravou alebo náhradným dodaním.

Premlčacia lehota sa určuje vždy podľa práva krajiny, v ktorej bol prístroj kúpený.

Záruku poskytujeme len pri:

- odbornej manipulácii s prístrojom
- dodržiavaní návodu na obsluhu
- používaní originálnych náhradných dielov

Záruka zaniká pri:

- pokusoch o opravu prístroja
- technických zmenách na prístroji
- používaní prístroja v rozpore s jeho určením (napr. na priemyselné alebo komunálne účely)

Záruka sa nevzťahuje na:

- poškodenia laku, ktoré sa vždy považujú za bežné opotrebovanie
- diely podliehajúce rýchlemu opotrebovaniu, ktoré sú v zozname náhradných dielov označené rámečkom xxxx xxx (x)
- spaľovacie motory – pre ne platia samostatné záručné podmienky príslušného výrobcu motorov

V prípade uplatňovania si nároku na poskytnutie záruky sa obráťte s týmto vyhlásením o záruke a dokladom o kúpe na vášho predajcu alebo na najbližší autorizovaný zákaznícky servis. Týmto záručnými podmienkami zostávajú zákonné nároky kupujúceho na odstránenie chýb voči predávajúcemu nedotknuté.

A kézikönyvről

- Üzembe helyezés előtt olvassa el ezt a dokumentációt. Ez az előfeltétele a biztonságos munkának és a zavarmentes kezelésnek.
- Kövesse a jelen dokumentációban és a készüléken található biztonsági és figyelmeztető utasításokat.
- A jelen dokumentáció az ismertett termék állandó kísérőeleme, és eladása esetén át kell adni a vásárlónak.

A jelek magyarázata

Figyelem!

Ennek a figyelmeztető utasításnak a pontos követése által elkerülhetők a személyi sérülések és / vagy anyagi károk.



Egyedi utasítások a jobb érthetőségre és kezelésre vonatkozóan.



A fényképezőgépet jelölő szimbólum az ábrákra utal.

A termék leírása

Jelen dokumentáció az **akkumulátoros fű- és bokorvágó** leírását tartalmazza.

Rendeltetésszerű használat

A készülék kizárólag alacsony vastagságú díszbokrok és cserjék igazítására és vágására használható. A mellékelt fűkés segítségével a készülék átalakítható fűollóvá. Ettől eltérő vagy ezen túlmenő használati mód nem rendeltetésszerű használatnak minősül.

Az akkumulátoros fű- és bokorvágó nem helyettesítheti a sövényvágót!

Esetleges hibás használat

- Ez az akkumulátoros fű- és bokorvágó nem alkalmas nyilvános területen, parkokban, sportlétesítményekben, valamint mezőgazdasági és erdőgazdálkodási területen történő használatra.
- A készülék nem működtethető ipari környezetben.
- A rendelkezésre álló biztonsági felszereléseket tilos leszerelni vagy kiiktatni, például a biztonsági kapcsoló rögzítésével.

- Ne használja a készüléket esőben és/vagy ha a vágandó növény nedves.

Biztonsági és védelmi felszerelések



Figyelem – sérülésveszély!

A biztonsági és védelmi felszereléseket tilos kikapcsolni!

Gyermekzár







A működtető karon található furat (5 mm) lakathoz* készült  6). A lakat megakadályozza a készülék szándékolatlan beindítását.

* Nem képezi a szállítási tartalom részét

A termék áttekintése

1	Fűkés
2	Kioldó nyomógomb
3	Bekapcsolási zár
4	Működtető kapcsoló gyermekzárral
5	LED-kijelző
6	Töltő csatlakozó
7	Akasztyógyűrű
8	Töltő
9	Késvédő
10	Bozótkés
11	Használati utasítás

Szimbólumok a készüléken

	Figyelem! Különös óvatossággal kezelje.
	Üzembe helyezés előtt olvassa el a használati utasítást!
	Védje a készüléket a nedvességtől! Óvja az esőtől!
	Figyelem! A kések a motor leállása után még mozognak!
	Lépjen távolabb a veszélyes területtől.
	Ne engedjen másokat a veszélyes terület közelébe!

Biztonsági utasítások

Figyelem – sérülésveszély!

A biztonsági és védelmi felszereléseket tilos kikapcsolni!

A felhasználó felel a más személyekkel és tulajdonukkal bekövetkezett balesetekért.

- A munkaterületét tartsa tisztán és jól megvilágítva.
- A gyermekeket, más személyeket és állatokat tartsa távol a munkaterületétől.
- Ne terhelje túl a készüléket. Használja a megfelelő hálózati eszköz a munka.
- Ne használjon olyan elektromos szerszámot, amelynek kapcsolója hibás.
- Húzza ki a tápkábelt a fali konnektorból és / vagy távolítsa el az akkumulátort mielőtt bármilyen beállítást, tartozékokat cserél vagy a szerszámot tárolásra elteszi.
- Az elektromos szerszámokat figyelmesen gondozza. Ellenőrizze, hogy a mozgó alkatrészek kifogástalanul működnek, nem szorulnak, nincsenek-e törött alkatrészek, vagy nincs olyan sérülés, amely az elektromos szerszám működésére károsan hatna. A sérült részeket a készülék alkalmazása előtt javíttassa ki.
- A vágószerszámokat tartsa élesen és tisztán.
- Használjon a jelen útmutatásoknak megfelelő elektromos szerszámot, tartozékokat és betétszerszámokat. Ennek során vegye figyelembe a munkafeltételeket és a végzendő tevékenységet.
- Esőben ne használja a készüléket.
- A készüléket ne használja nedves sövényekhez és bokrokhoz.

Figyelem - Tűz- és robbanásveszély!

- Az elektromos szerszámot ne használja robbanásveszélyes környezetben, amelyben gyúlékony folyadékok, gázok vagy porok találhatóak.
- A javítási munkákat csak AL-KO szerviz vagy hivatalos szerelőműhely végezheti el.
- Kizárólag eredeti AL-KO pótalkatrészeket alkalmazzon.

- A sövénynyíró szállítása vagy tárolása esetén mindig húzza fel a védőborítást.

Az akkumulátorra és a töltőre vonatkozó biztonsági utasítások

Figyelem – tűz- és robbanásveszély!

- Tilos a készüléket felnyitni. (Csak ha az akkumulátort kívánja eltávolítani) Rövidzárlat veszélye áll fenn.
- Csak eredeti, a gyártótól származó töltőt használjon.
- A készüléket tilos nyílt lángba dobni
- Védje a készüléket a hőségétől és a közvetlen napsugárzástól
- A töltő használata előtt minden esetben ellenőrizze a ház, a hálózati csatlakozó és a kábel sértetlenségét. Sérülések esetén ne használja a készüléket.
- Tilos a töltőt felnyitni! Ha a töltő meghibásodott, akkor cserélje ki.
- Védje a készüléket, az akkumulátort és a töltőt a nedvességtől. Csak zárt térben töltsen a készüléket.
- Nem megfelelő használat esetén folyadék távozhat az akkumulátorból. Ha ehhez hozzáért, öblítse le alaposan vízzel, ha a szemébe került, azonnal keresse fel orvosát.
- Az elektromos szerszám csatlakozó dugaszának illeszkedni kell az aljzatba. A dugaszt semmilyen módon nem szabad átalakítani. Ne használjon elosztó aljzatot védőföldelt elektromos szerszámokkal.

A kezelésre vonatkozó biztonsági utasítások

Figyelem – sérülésveszély!

A készüléket csak álló késsel és védőburkolattal szabad szállítani.
Az akkumulátort csak üzembe helyezés előtt helyezze be!

Figyelem – sérülésveszély!

A motor kikapcsolása után a kések még mozognak!

- Nem használhatják a készüléket gyermekek és azok a személyek, akik ezt a használati utasítást nem ismerik.
- A készüléket tilos alkohol, kábítószer vagy gyógyszer hatása alatt kezelni.

- A készülék és a töltő sértetlenségét használat előtt mindig ellenőrizni kell, a megsérült alkatrészeket ki kell cserélni.
- A készüléket és a töltőkészüléket minden használat előtt, és a készüléket bármilyen ütődés után ellenőrizze a sérülések tekintetében, és cserélje ki a sérült alkatrészeket.
- Használat előtt minden idegen testet távolítson el a munkaterületről.
- A célra alkalmas munkaruházatot kell viselni:
 - védőszemüveg
 - hosszú nadrág
 - szilárd, csúszásmentes lábbeli
- Munka során ügyeljen arra, hogy szilárdan álljon a talajon.
- Ne engedjen másokat a veszélyes terület közelébe.
- A vágókészüléktől tartsa távol testét, a végtagokat és a ruházatot.
- Csak kielégítő nappali fény vagy mesterséges megvilágítás mellett szabad dolgozni.
- A testétől távol végezze a munkát.
- A levágott anyag csak álló motor mellett távolítható el!
- Az üzembekapcsolt készüléket tilos felügyelet nélkül hagyni.

i Ha idegen tárgyakba ütközött, ellenőrizze, hogy nem sérült-e meg az akkumulátoros fű- és bokorvágó. Súlyos károsodások esetén keressen fel egy AL-KO szervizt.

Üzembe helyezés

Az akkumulátor feltöltése

⚠ Figyelem – tűz- és robbanásveszély!

A töltési folyamat közben a töltő felmelegszik. Ne üzemeltesse könnyen éghető felületen vagy éghető környezetben.

- A készülék fogantyúja a töltési folyamat során felmelegedhet. Ez normális jelenség.
- A készülékben található akkumulátor csak részben van feltöltve! Az első használat előtt az akkumulátort teljesen fel kell tölteni.
- Tilos a készüléket töltés közben használni.

i Az akkumulátor bármilyen töltöttségi szint esetén feltölthető. A töltési folyamat megszakítása nem károsítja az akkumulátort.

1. Csatlakoztassa a töltőt a töltő aljzattal az akkumulátoros fű- és bokorvágóra. **(📷 1)**
 2. Csatlakoztassa a töltőt az áramhálózathoz. A töltési folyamat akkor kezdődik el, amikor a zöld lámpa (LED) folyamatosan világít. Az akkumulátor akkor van teljesen feltöltve, amikor a LED kialszik. **(📷 1)**
- i** A töltés során a hőmérsékletnek 0 és +45°C között kell lennie.
Maximális töltési idő: 4 óra
3. Válassza le a töltő csatlakozóját az áramhálózatról és a készülékről.

i Az akkumulátor védve van a túltöltéstől, ezért a villamos hálózaton maradhat.

Kezelés

A készülék bekapcsolása

1. Nyomja előre a bekapcsolási zárat. **(📷 2-1)**
2. Nyomja le a működtető kapcsolót. **(📷 2-2)**
3. Amíg a működtető kapcsolót lenyomva tartja, elengedheti a bekapcsolási zárat.

i A készülék bekapcsolása után egy kattanas hallható. Ez mechanikai jelenség, és teljesen normális.

A készülék kikapcsolása

1. Engedje el a működtető kapcsolót.
2. Várja meg, amíg a kés leáll. A motor kikapcsolása után a kés még mozog!

Késcsere

⚠ Figyelem – sérülésveszély!
A motor kikapcsolása után a kések még mozognak!

⚠ Figyelem – sérülésveszély!

A munkalépések között mindig helyezze fel a késvédőt, és viseljen védőkesztyűt!

A kés kivételéhez nyomja be mindkét kioldó nyomógombot. (📺 3)

3. A hajtásteret rendszeresen kenje be zsírral
4. Vezesse a kést a felvevőbe, és nyomja be határozottan kattanásig az aljzatba. (📺 4)
5. Tisztítsa meg a kést kefével vagy száraz kendővel. Távolítsa el a hajtástérből az esetleges szennyeződések. (📺 5)

A munkával kapcsolatos tudnivalók

- Csak jó látási viszonyok mellett végezze a munkát.
- Csak éles vágórészsel végezze a munkát.
- A bokorvágó üzemideje az akkumulátor állapotától és a vágandó növény tulajdonságaitól függ. A gyakori ki- és bekapcsolás csökkenti az üzemidőt.

Az akkumulátoros fű- és bokorvágó és a töltő tárolása

- A készüléket gyermekek és illetéktelen személyektől távol tárolja.
- A készüléket csak felhelyezett késvédővel szabad tárolni.
- Tilos a készüléken más tárgyat tárolni.
- A készüléket száraz, fagymentes helyen 0 °C és +35 °C közötti környezeti hőmérsékleten tárolja.
- A készüléket csak teljes mértékben feltöltött állapotban szabad tárolni. Hat hónapos tárolás után az akkumulátort kb. 2 óráig töltsen.



A készülék optimális tárolási hőmérséklete 0 °C és 20 °C között van.

Javítás

- A javítási munkákat csak AL-KO szerviz vagy hivatalos szerelőműhely végezheti el.
- Csak eredeti pótalkatrészeket használjon!

Karbantartás és gondozás**Figyelem – sérülésveszély!**

A vágókésen végzett karbantartási és gondozási munkák során mindig viseljen védőkesztyűt!

**Figyelem – sérülésveszély!**

Kapcsolja ki a készüléket a karbantartási és gondozási munkák során! A motor kikapcsolása után a kések még mozognak!

- A vágási munkálatok után a készüléket alaposan tisztítsa le egy kéziseprűvel vagy kendővel.
- A készüléket ne permetezze le vízzel! A behatoló víz károsíthatja a kapcsolót, az akkumulátort és az elektromotort.
- Rendszeresen ellenőrizze, hogy a vágókés nem sérült-e meg. A tompa vagy sérült vágókészeket a következő használat előtt ki kell cserélni.
- A vágókést minden használat után olajjal vagy ápoló spray-vel kell kezelni. Az olaj egyenletesebb eloszlása érdekében kapcsolja be a készüléket egy rövid időre.
- Szakember általi ellenőrzés szükséges:
 - A motor blokkolása esetén
 - Ha a vágókés meghajlott vagy megsérült
 - Ha az akkumulátor sérült vagy kifolyt

Szállítás

Az akkumulátort az UN kézikönyv szerint vizsgáltuk be. Ezért az akkumulátorra sem külön alkatrészként, sem a készülékbe szerelve nem vonatkoznak a veszélyes árukra vonatkozó nemzeti és nemzetközi előírások.

- Az akkumulátort csak a készülékbe helyezve szállítsa.
- Több akkumulátor szállítása során életbe léphet a veszélyes árukra vonatkozó előírás.
- A készüléket tilos a vágókésnél fogva tartani.
- A készüléket csak felhelyezett késvédővel szabad szállítani.

Leselejtezés



A főlegessé vált készülékeket, elemeket és akkumulátorokat tilos a háztartási hulladékkal együtt leselejtezni!

A csomagolás, a készülék és a tartozékok újrahasznosítható anyagokból készültek, ezért ennek megfelelően kell őket leselejtezni.

- A felhasználó köteles visszaszolgáltatni az akkumulátort. A hulladékkezelést a szakkereskedés vagy a gyűjtőhelyek végezhetik.
- A beépített akkumulátorokat csak leselejtezés esetén szabad kivenni.
- Az akkumulátorok kivétele:
 - Teljes mértéken merítse le a készüléket
 - Lazítsa meg a ház minden csavarját
 - Nyissa fel a házat
 - Válassza le az akkumulátor csatlakozásait
 - Vegye ki az akkumulátort

Az akkumulátort környezetbarát újrahasznosító helyen adja le!

Segítség zavarok esetén

⚠ A karbantartási, gondozási munkák során viseljen védőkesztyűt!

Zavarok üzemelés során	Lehetséges ok	Megoldás
A motor teljesítménye csökken	Tompa a kés	A tompa kést cserélje ki eredeti pótalkatrészre
A motor teljesítménye csökken, bár az akkumulátor fel van töltve	Akkumulátor meghibásodott	Keresse fel az AL-KO ügyfélszolgálatot
Az akkumulátor nem tölt	Akkumulátor meghibásodott	Keresse fel az AL-KO ügyfélszolgálatot

i Forduljon ügyfélszolgálatunkhoz, ha olyan hibát észlel, amely nem szerepel a fenti táblázatban, vagy amelyet nem tud megszüntetni.

EK megfelelőségi nyilatkozat

Ezennel kijelentjük, hogy ez a termék az általunk forgalomba hozott formában megfelel a harmonizált EK-irányelvek, az EK biztonsági szabványai és a termékre vonatkozó szabványok által előírt követelményeknek.

Termék Akkumulátoros fű- és bokorvágó	Gyártó AL-KO Geräte GmbH Ichenhauser Str. 14 89359 KOETZ NÉMETORSZÁG	Meghatalmazott Anton Eberle Ichenhauser Str. 14 89359 KOETZ NÉMETORSZÁG
Sorozatszám G1821825		
Típus GS 3,7 Li Multi Cutter	EK-irányelvek 2006/42/EK 2004/108/EK 2000/14/EK 2006/95/EK	Harmonizált normák EN 55014-1 EN 55014-2 EN 61000-3-2 EN 61000-3-3 EN 60745-1 EN 60745-2-15 K függelék EN 50366 EN 60335-2-29 EN 60335-1 EN 60745-2-15
Hangteljesítményszint EN ISO 3744 mérve / garantálva GS 3,7 Li Multi Cutter 77,5 / 78 dB(A)	Megfelelőségi értékelés 2000/14/EK V függelék	

Közt, 2014-08-14

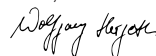

Wolfgang Hergeth, Managing Director

Jótállás

A készülékkel kapcsolatos anyag- vagy gyártási hibákat megszüntetjük a szavatossági igény törvény által előírt elévülési határidején belül, saját döntésünk szerint javítással vagy pótalkatrész biztosításával.

Az elévülési határidőt annak az országnak a rendelkezése szabályozza, ahol a készüléket vásárolták.

Jótállásunk csak az alábbi esetekben érvényes:

- A készülék szakszerű kezelése
- A használati utasítás követése
- Eredeti pótalkatrészek használata

A jótállás érvényét veszti:

- Javítás megkísérlése a készüléken
- Műszaki módosítások a készüléken
- Nem rendeltetésszerű használat (pl. ipari vagy kommunális használat)

Nem terjed ki a jótállás a következőkre:

- Festékhibák, amelyeknek oka a rendes elhasználódás
- Kopó alkatrészek, amelyek a pótalkatrészskártyán a következővel vannak jelölve: xxx xxx(x)
- Belső égésű motorok – Az ilyen motorokra a mindenkor motor gyártójának külön garanciális rendelkezései érvényesek

Ha a jótállást szeretné érvényesíteni, forduljon ezzel a jótállással és a vásárlási bizonylattal kereskedőjéhez vagy a legközelebbi hivatalos ügyfélszolgálatunkhoz. A jótállás nem érvényteleníti a vevő törvényes szavatossági igényeit az eladó felé.

Om denne håndbog

- Læs denne dokumentation før ibrugtagning. Håndbogen er en forudsætning for sikkert arbejde og problemfri drift.
- Bemærk sikkerhedsadvarselne og -henvisningerne i denne dokumentation samt på redskabet.
- Denne dokumentation er en permanent bestanddel af produktbeskrivelsen og skal overdrages i forbindelse med evt. salg af maskinen.

Signaturforklaring

Advarsel!

Omhyggelig overholdelse af disse advarselshenvisninger kan forebygge person- og tingskade.



Særlige henvisninger, der kan forbedre forståelsen af og håndteringen af produktet.



Kamerasymbolet refererer til illustrationer.

Produktbeskrivelse

I denne dokumentation beskrives en **batteridrevet græs- og busksaks**.

Bestemmelsesmæssig anvendelse

Denne enhed er udelukkende beregnet til at trimme og beskære prydbuske og buske med tynde grene. Ved hjælp af medfølgende græskniv kan redskabet ombygges til en græssaks. Produktet er ikke beregnet til anden eller mere vidtgående anvendelse.

Den batteridrevne græs- og busksaks kan og bør ikke erstatte en hækkeklipper.

Mulig fejlanvendelse

- Denne græs- og busksaks er ikke beregnet til anvendelse på offentlige anlæg, i parker, sportsanlæg eller i forbindelse med land- eller skovbrug.
- Redskabet må ikke benyttes til kommercielle formål.
- De forhåndenværende sikkerhedsanordninger må ikke afmonteres eller omgås, f.eks. ved at fiksere sikkerhedsafbryderen.
- Benyt ikke redskabet i regn, og/eller når afklippet er vådt.

Sikkerheds- og beskyttelsesanordninger



Advarsel – fare for kvæstelser!

Sikkerheds- og beskyttelsesanordninger må aldrig sættes ud af drift!

Børnesikring

Hullet (5 mm) på startknappen er beregnet til en hængelås* (🔒 6). Hængelåsen forhindrer, at redskabet klipper utilsigtet.

* Leveres ikke med redskabet

Produktoversigt

1	Græskniv
2	Trykknapper til oplåsning
3	Låseknop
4	Startknap med børnesikring
5	LED-visning
6	Opladningstilslutning
7	Ophængningsøje
8	Oplader
9	Knivbeskyttelse
10	Buskkniv
11	Betjeningsvejledning

Symboler på redskabet



Advarsel! Udvis særlig forsigtighed ved betjening.



Læs betjeningsvejledningen før ibrugtagning!



Beskyt redskabet mod fugt!
Må ikke udsættes for regn!



Advarsel! Kniven har et lille efterløb!



Hold sikker afstand til redskabet.



Hold andre personer på afstand!

Sikkerhedshenvisninger

Advarsel – fare for kvæstelser!

Sikkerheds- og beskyttelsesanordninger må aldrig sættes ud af drift!

Brugeren er ansvarlig for ulykker, der involverer andre personer og deres ejendom.

- Sørg altid for, at arbejdsområdet er ryddeligt og godt belyst.
- Hold børn, voksne og dyr på afstand af arbejdsområdet.
- Undgå at overbelaste apparatet. Brug det rigtige elværktøj til opgaven.
- Brug ikke el-redskaber, med defekte kontakter.
- Tag netledningen ud af stikkontakten og / eller fjern batteriet inden indstilling, skifter tilbehør eller lægger den til.
- Plej el-redskaber med omhu. Kontroller, om bevægelige dele fungerer som de skal og ikke sidder i klemme, om dele er i stykker eller beskadiget på en sådan måde, at el-redskabets funktion er nedsat. Få beskadigede dele repareret, før redskabet bruges.
- Hold skærende/klippende redskaber skarpe og rene.
- Brug el-redskaber, tilbehør, påstikværktøj osv. i overensstemmelse med anvisningerne. Tag højde for arbejdsforholdene og aktiviteten, der skal udføres.
- Brug ikke hækkeklipperen i regnvej.
- Brug ikke hækkeklipperen på våde hække eller buske.

Advarsel - Brand- og eksplosionsfare!

■ Arbejd ikke med el-redskabet i eksplosionsfarlige områder, hvor der er brændbare væsker, gasser eller støvpartikler.

- Reparationer må kun udføres af AL-KO's servicecentre eller af autoriseret fagpersonale.
- Anvend kun originale AL-KO reservedele.
- Når hækkeklipperen transporteres eller opbevares, skal beskyttelsesafdækningen altid være sat på.

Sikkerhedshenvisninger vedr. batteri og oplader

Advarsel – brand- og eksplosionsfare!

- Åbn ikke redskabet. (Kun til bortskaffelse af batteriet) Fare for kortslutning.
- Benyt kun producentens originale opladere
- Redskabet må ikke kastes i åben lid
- Beskyt redskabet mod varme og direkte sollys

- Kontrollér hus, stik og kabel med henblik på beskadigelser, før opladeren anvendes. Brug ikke redskabet, hvis det er beskadiget.
- Åbn ikke opladeren! Udskift opladeren, hvis den er defekt.
- Beskyt redskabet, batteriet og opladeren mod fugt. Må kun oplades inden døre.
- Ved forkert brug kan der opstå batterilækage. Ved kontakt med batterivæske skal der skylles grundigt med vand. Ved øjenkontakt skal der straks søges lægehjælp.
- Tilslutningsstikket til el-værktøjet skal passe til stikdåsen. Stikket må ikke ændres på nogen måde. Brug ikke adapterstik sammen med beskyttelsesjorden el-værktøj.

Sikkerhedshenvisninger vedr. betjening

Advarsel – fare for kvæstelser!

Enheden må kun transporteres, når kniven står stille, og beskyttelsesafdækningen er sat på. Sæt først batteriet i før ibrugtagning!

Advarsel – fare for kvæstelser!

Kniven har et lille efterløb, efter at motoren er slukket!

- Børn og personer, der ikke har sat sig ind i denne betjeningsvejledning, må ikke benytte redskabet.
- Redskabet må ikke betjenes under påvirkning af alkohol, narkotika eller medicin.
- Kontrollér altid før brug, om redskabet og batteriet er beskadiget. Udskift beskadigede dele.
- Kontroller altid enheden og opladeren for beskadigelse før brug, og hvis de har været udsat for stød. Udskift den beskadigede del.

- Fjern alle forhindringer omkring arbejdsområdet, før du anvender redskabet.
- Benyt passende arbejdstøj:
 - Beskyttelsesbriller
 - Lange bukser
 - Robust og skridsikkert fodtøj
- Sørg altid for en god og sikker arbejdsstilling.
- Sørg for, at andre ikke nærmer sig fareområdet.
- Sørg for, at kniven ikke kommer i nærheden af krop, arme, ben og tøj.
- Arbejd kun i klart dagslys eller ved tilstrækkelig god kunstig belysning.
- Klip væk fra kroppen.
- Afklip må kun fjernes, når motoren står stille.
- Efterlad ikke redskabet i driftsklar tilstand uden opsyn.

i Undersøg batterisaksen for beskadigelser, hvis den har været i kontakt med fremmedlegemer. Kontakt AL-KO's servicecenter ved alvorlige skader.

Ibrugtagning

Opladning af batteri

⚠ Advarsel – brand- og eksplosionsfare!
Opladeren bliver varm, når den lader op. Må ikke stå på et letantændeligt underlag eller i brandfarlige omgivelser.

- Grebet på redskabet kan blive varmt under opladningen. Dette er normalt.
- Batteriet i redskabet er delvist opladet! Før brug for første gang skal batteriet oplades fuldstændigt.
- Redskabet må ikke bruges, mens det lades op.

i Batteriet kan oplades i en hvilken som helst ladetilstand. Afbrudelse af opladningen skader ikke batteriet.

1. Sæt opladerens hinstik i batterisaksen. **(📷 1)**
2. Slut opladeren til strømnettet.

Mens der lades op, lyser den grønne lysdiode (LED)

vedvarende. Batteriet er ladet helt op, når lysdioden slukker. **(📷 1)**

i Temperaturområdet skal ligge mellem 0 °C og +45 °C ved opladning.
Maks. opladningstid: 4 t

3. Træk opladerens stik ud af strømnettet og redskabet.

i Batteriet er beskyttet mod overopladning og kan derfor forblive tilsluttet strømnettet.

Betjening

Tænd for redskabet

1. Tryk låseknappen fremad. **(📷 2-1)**
2. Tryk på startknappen. **(📷 2-2)**
3. Mens du trykker på startknappen, kan du igen slippe låseknappen.

i Når du har tændt for redskabet, kan der højes en klikken. Det er mekanisk betinget og er helt normalt.

Sluk for redskabet

1. Slip startknappen.
2. Vent, til kniven står stille. Kniven har et lille efterløb, efter at motoren er slukket!

Skift kniv

⚠ Advarsel – fare for kvæstelser!
Kniven har et lille efterløb, efter at motoren er slukket!

⚠ Advarsel – fare for kvæstelser!
Sæt altid knivbeskyttelsen på, og bær handsker mellem arbejdsstrinnene!

3. Tryk ind på begge oplåsningsknapper for at tage kniven ud. **(📷 3)**
4. Smør jævnlgt drevet med fedt
5. Stik kniven ind i opfangningen, og tryk den helt ind, til den går i indgreb. **(📷 4)**
6. Rengør kniven med en børste og en tør klud.

Fjern eventuelle urenheder fra drevet. (📹 5)

Arbejdsanvisninger

- Arbejd kun ved gode lysforhold.
- Arbejd kun, når kniven er skarp.
- Batteriets tilstand og afklippets struktur bestemmer saksens driftstid. Hvis der ofte tændes og slukkes for redskabet, reduceres driftstiden.

Opbevaring af batterisaks og oplader

- Opbevares utilgængeligt for børn og uvedkommende.
- Redskabet må kun opbevares med knivbeskyttelsen sat på.
- Stil ikke andre genstande oven på redskabet.
- Opbevar redskabet på et tørt og frostfrit sted med omgivelsestemperaturer mellem 0 °C og +35 °C.
- Under opbevaring skal redskabet været fuldt opladet. Efter 6 måneders opbevaring skal batteriet efteroplades i ca. 2 timer.



Den optimale opbevaringstemperatur for batteriet ligger mellem 0 °C og 20 °C.

Reparation

- Reparationer må kun udføres af AL-KO's servicecentre eller af autoriseret fagpersonale.
- Brug kun originale reservedele.

Pleje og vedligeholdelse



Advarsel – fare for kvæstelser!

Bær altid arbejdshandsker i forbindelse med pleje- og vedligeholdelsesarbejde på kniven!



Advarsel – fare for kvæstelser!

Sluk for redskabet, når det plejes og vedligeholdes. Kniven har et lille efterløb, efter at motoren er slukket.

- Efter klipning skal redskabet rengøres grundigt med en børste eller klud.
- Redskabet må ikke rengøres med vand! Indtrængende vand kan både skade kontakten, batteriet og elektromotoren.

- Kontrollér jævnligt kniven for skader. Sløve eller beskadigede knive skal udskiftes, før redskabet bruges næste gang.
- Behandl kniven med olie eller plejespray efter hver brug. Tænd kortvarigt for redskabet, så olien fordeles optimalt.
- Fagfolk skal udføre kontrollen:
 - Hvis motoren er blokeret
 - Hvis kniven er bøjet eller beskadiget
 - Hvis batteriet er beskadiget eller fladt

Transport

Batteriet er i overensstemmelse med UN-vejledningens forskrifter. Af samme årsag er batteriet - hverken som en enkelt del eller som en indbygningsdel i et apparat - underkastet bestemmelserne iht. de nationale og internationale forskrifter for transport af farligt gods.

- Batteriet må kun transporteres i redskabet.
- Ved transport af flere batterier træder forskrifterne om transport af farligt gods muligvis i kraft.
- Bær ikke redskabet i kniven.
- Redskabet må kun transporteres med knivbeskyttelsen sat på.

Bortskaffelse



Udtjente redskaber og batterier må ikke bortskaffes som almindeligt husholdningsaffald!

Emballage, redskab og tilbehør er fremstillet af genanvendelige materialer og skal bortskaffes i overensstemmelse hermed.

- Det er brugerens ansvar at returnere batterier. Redskabet kan bortskaffes af specialforhandleren eller på genbrugsstationen.
- Integrerede batterier må kun tages ud med henblik på bortskaffelse.
- Udtagning af batteri:
 - Aflad redskabet fuldstændigt
 - Løsn alle skruer på huset
 - Åbn huset
 - Tag tilslutningerne på batteriet af
 - Tag batteriet ud

Bortskaf batteriet iht. gældende bestemmelser om genbrug.

Hjælp ved driftsforstyrrelser



Bær arbejdshandsker ved alt pleje- og vedligeholdelsesarbejde!

Driftsforstyrrelser	Mulig årsag	Løsning
Svækket motorydelse	Sløv kniv	Udskift sløve knive med originale reservedele
Mindre motoreffekt, selv om batteriet er fuldt opladet	Batteriet defekt	Kontakt AL-KO's kundeservice
Batteriet kan ikke oplades	Batteriet defekt	Kontakt AL-KO's kundeservice



Ved driftsforstyrrelser, der ikke er omfattet af denne tabel, eller som du ikke selv kan løse, bedes du henvende dig til vores kundeservice.

EU-overensstemmelseserklæring

Vi erklærer hermed, at dette produkt, som vi har sendt på markedet, overholder kravene i de harmoniserede EU-direktiver, EU's sikkerhedsstandarder og de produktspecifikke standarder.

Produkt Batteridrevet græs-/bushsaks	Producent AL-KO Geräte GmbH Ichenhauser Str. 14 D-89359 KOETZ TYSKLAND	Advokat AL-KO Geräte GmbH Ichenhauser Str. 14 89359 KOETZ TYSKLAND
Serienummer G1821825		
Model GS 3,7 Li Multi Cutter	EF-direktiver 2006/42/EF 2004/108/EF 2000/14/EF 2006/95/EF	Harmoniserede standarder EN 55014-1 EN 55014-2 EN 61000-3-2 EN 61000-3-3 EN 60745-1 EN 60745-2-15 appendiks K EN 50366
Lydniveau EN ISO 3744 målt/garanteret GS 3,7 Li Multi Cutter 77,5 / 78 dB(A)	Overensstemmelsesvurdering 2000/14/EF Appendiks V	EN 60335-2-29 EN 60335-1 EN 60745-2-15

Kötz, 2014-08-14

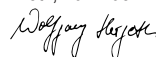

Wolfgang Hergeth, Managing Director

Garanti

Inden for garantiperioden erstatter eller afhjælper vi materiale- eller fabrikationsfejl.

Vi afgør selv, om manglen udbedres ved reparation eller en erstatningslevering.

Garantiperioden bestemmes af lovgivningen i det land, hvor redskabet er købt.

Garantien gælder kun, hvis

- redskabet behandles kyndigt
- forskrifterne i betjeningsvejledningen overholdes
- der anvendes originale reservedele

Garantien bortfalder, hvis

- redskabet repareres egenhændigt
- der udføres tekniske ændringer på redskabet
- redskabet anvendes mod sin bestemmelse (f.eks. erhvervsmæssig eller kommunal anvendelse)

Garantien omfatter ikke:

- Lakskader, der opstår som følge af normal anvendelse
- Sliddele, der er markeret med xxx xxx (x) på reservedelskortet
- Forbrændingsmotorer - ved forbrændingsmotorer gælder den pågældende motorproducents separate garantibestemmelser

Ved garantikrav bedes du medbringe dette garantibevis sammen med den originale kvittering for købet til din forhandler eller det nærmeste autoriserede kundecenter. Garantien forbliver uændret ved evt. salg til tredjepart.

Om denna handbok

- Läs igenom denna dokumentation före första idrifttagningen. Detta är en förutsättning för säkert arbete och störningsfri användning.
- Iakttag säkerhetsanvisningarna och varningshänvisningarna i denna dokumentation och på maskinen.
- Denna dokumentation är en permanent beståndsdel av den beskrivna produkten och ska överlämnas till köparen vid försäljning av produkten.

Teckenförklaring



Obs!

Ett exakt iakttagande av dessa varningshänvisningar kan förhindra person- och/eller materialskador.



Speciella informationer för bättre förståelighet och användning.



Kamerasymbolen hänvisar till bilder.

Produktbeskrivning

I denna dokumentation beskrivs en **batteridriven gräs- och busksax**.

Ändamålsenlig användning

Denna maskin är endast avsedd för trimning och klippning av prydnadsbuskar och busksnår av ringa tjocklek. Med hjälp av den medlevererade gräskniven kan maskinen byggas om till en grässax. En annan eller därutöver gående användning gäller som ej ändamålsenlig.

Den batteridrivna gräs- och busksaxen kan och ska inte ersätta en häcksax!

Möjlig felaktig användning

- Denna gräs- och busksax är inte lämplig för användning inom offentliga anläggningar, parker, på sportplatser samt inom lant- och skogsbruk.
- Maskinen får inte användas yrkesmässigt.
- Befintliga säkerhetsanordningar får inte demonteras eller förbikopplas, t.ex. genom att fixera säkerhetsbrytaren.
- Använd inte maskinen vid regn och/eller för att klippa vått material.

Säkerhets- och skyddsanordningar



Obs! - Risk för personskada!

Säkerhets- och skyddsanordningar får inte sättas ur funktion!

Barnsäkring

Hålet (5 mm) på manöverspaken är avsett för ett hänglås* (☞ 6). Hänglåset förhindrar en oavsiktlig start av maskinen.

* *Ingår ej i leveransen*

Produktöversikt

1	Gräskniv
2	Tryckknappar för upplåsning
3	Inkopplingspär
4	Manöverströmbrytare med barnsäkring
5	LED-indikering
6	Laddningsanslutning
7	Upphållningsögla
8	Batteriladdare
9	Knivskydd
10	Buskkniv
11	Instruktionsbok

Symboler på maskinen



Obs! Särskild försiktighet vid användningen.



Läs bruksanvisningen före idrifttagningen!



Skydda maskinen mot fukt!
Får ej utsättas för regn!



Obs! Knivarna fortsätter att gå!



Håll avstånd till riskområdet.



Håll andra personer borta från riskområdet!

Säkerhetsinstruktioner

Obs! - Risk för personskada!

Säkerhets- och skyddsanordningar får inte sättas ur funktion!

Användaren ansvarar för olyckor med andra personer och deras egendom.

- Se till att arbetsområdet är städat och har god belysning.
- Se till att barn, djur och andra personer håller sig på avstånd från maskinens arbetsområde.
- Överbelasta inte maskinen. Använd rätt verktyg för jobbet.
- Använd inte elverktyg med defekta strömbrytare.
- Dra ut nätsladden ur vägguttaget och / eller ta bort batteriet innan inställningar, byter tillbehör eller lägger ifrån dig verktyget.
- Var noga med underhållet av ditt elverktyg. Kontrollera att rörliga delar fungerar felfritt och inte är klämda. Kontrollera också att inte andra delar är skadade och påverkar elverktygets funktion. Reparera skadade delar innan häcksaxens tas i bruk.
- Se till att klippverktygen är vassa och rena.
- Använd elverktyg, tillbehör, insatsverktyg osv. enligt dessa anvisningar. Ta hänsyn till arbetsvillkoren och det arbete som ska utföras.
- Använd inte häcksaxen vid regn.
- Använd inte häcksaxen på våta häckar eller buskar.

Obs! - Brand- och explosionsrisk!

- Arbeta inte med elverktyget i explosionsfarlig miljö där brandfarliga vätskor, gaser eller ångor finns.

- Reparationsarbeten får endast genomföras av ALKO serviceverkstäder eller auktoriserade fackföretag.
- Använd endast originalreservdelar från AL-KO.
- Sätt alltid på skyddskåpan när häcksaxen ska förvaras eller transporteras.

Säkerhetsinstruktioner batteri och laddare

Obs! - Brand- och explosionsrisk!

- Öppna inte maskinen. (Endast för avfalls- hantering av batterierna) Risk för kortslutning föreligger.
- Använd endast originalladdare från tillverkaren
- Kasta inte in maskinen i öppen eld.
- Skydda maskinen mot hetta och direkt solstrålning.

- Undersök höljet, kontakten och kabeln avseende skador före varje användning av laddaren. Använd inte apparaten vid skador.
- Öppna inte laddaren! Byt ut laddaren i fall av en defekt.
- Skydda maskinen, batteriet och laddaren mot fukt. Ladda endast inomhus.
- Vid felaktig användning kan vätska rinna ut ur batteriet. Skölj ordentligt med vatten vid kontakt med vätskan, uppsök genast läkare vid kontakt med ögonen.
- Elverktygets anslutningskontakt måste passa i uttaget. Kontakten får inte förändras på något sätt. Använd inte en adapterkontakt tillsammans med skyddsjordade elverktyg

Säkerhetsinstruktioner manövrering

Obs! - Risk för personskada!

Transportera enheten endast när kniven och skyddskåpan är stilla.
Sätt i batteriet före idrifttagningen!

Obs! - Risk för personskada!

Knivarna fortsätter att gå efter fränkoppling av motom!

- Barn och personer som inte känner till denna bruksanvisning får inte använda maskinen.
- Använd inte maskinen om du är påverkad av alkohol, narkotika eller mediciner.
- Kontrollera maskinen och laddaren med avseende på skador före varje användning, byt ut skadade delar.
- Kontrollera enheten och laddaren före varje använd-

ning och kontrollera om enheten har några skador som påverkar driften. Byt ut skadade delar.

- Ta bort alla främmande föremål från arbetsområdet före användningen.
- Använd lämpliga arbetskläder:
 - Skyddsglasögon
 - Långbyxor
 - Stadiga, halksäkra skor
- Se till att stå stadigt vid arbetet.
- Håll andra personer borta från riskområdet.
- Håll kroppen, extremiteterna och klädesplagg borta från skärverktyget.
- Arbeta endast vid tillräckligt dagsljus eller artificiellt ljus.
- Arbeta bort från kroppen.
- Ta endast bort avklippt material när motorn står still.
- Lämna inte maskinen utan uppsikt när den är driftsklar.

i Sök efter skador på den batteridrivna gräs- och busksaxen efter kontakt med främmande föremål. Uppsök en AL-KO serviceverkstad vid allvarliga skador.

Idrifttagning

Ladda batteriet

⚠ Obs! - Brand- och explosionsrisk!

Laddaren blir varm under laddningen. Använd den inte på ett lättantändligt underlag eller i en brännbar omgivning.

- Maskinens handtag kan bli varmt under laddningen. Detta är normalt.
- Batteriet i maskinen är delvis uppladdat! Ladda upp batteriet fullständigt före den första användningen.
- Använd inte maskinen under laddningen.

i Batteriet kan laddas upp i godtyckligt laddningstillstånd. Ett avbrott av laddningen skadar inte batteriet.

1. Anslut laddaren till laddningsuttaget på den sladdlösa gräs- och busksaxen. **(📷 1)**

2. Anslut laddaren till elnätet.
Laddningen börjar när den gröna lysdioden (LED) lyser konstant. Batteriet är fullt uppladdat när LED:n slocknar. **(📷 1)**

i Temperaturområdet för laddningen bör ligga mellan 0 °C och +45 °C.
Maximal laddningstid: 4 h

3. Koppla bort laddarens kontakt från elnätet och från maskinen.

i Batteriet är skyddat mot överladdning och kan alltså förbli anslutet till elnätet.

Manövrering

Påkoppling av maskinen

1. Tryck inkopplingsspärren framåt. **(📷 2-1)**
2. Tryck på manöverströmbrytaren. **(📷 2-2)**
3. Medan du trycker på manöverströmbrytaren kan du släppa inkopplingsspärren igen.

i När maskinen kopplats på kan ett knackande ljud höras. Detta är mekaniskt betingat och helt normalt.

Frånkoppling av maskinen

1. Släpp manöverströmbrytaren.
2. Vänta tills kniven stannat. Kniven fortsätter att gå efter frånkoppling av motorn!

Byte av knivar

⚠ Obs! - Risk för personskada!
Knivarna fortsätter att gå efter frånkoppling av motorn!

⚠ Obs! - Risk för personskada!
Stick alltid på knivskyddet och använd skyddshandskar mellan arbetsstegen!

3. Tryck ihop de båda tryckknapparna för att låsa upp och för kunna att ta ut kniven. **(📷 3)**
4. Smörj växelrummet regelbundet med fett.

5. För in kniven i fästet och tryck ordentligt på knivens botten så att den hakar i. (📷 4)
6. Rengör kniven med en borste eller en torr trasa. Ta bort eventuell smuts ur växellådan. (📷 5)

Arbetsanvisningar

- Arbeta endast vid goda siktförhållanden.
- Arbeta endast med vasst skärverktyg.
- Busksaxens drifttid beror på batteriets tillstånd och egenskaperna hos det material som ska klip-pas. Öfta upprepad till- och frånkoppling reducerar drifttiden.

Förvaring av den batteridrivna gräs- och busksaxen och laddaren

- Förvara maskinen oåtkomligt för barn och obehö-riga personer.
- Förvara endast maskinen med påsatt knivskydd.
- Ställ inga andra föremål på maskinen.
- Förvara maskinen i en torr, frostfri lokal med en omgivningstemperatur mellan 0 °C och +35 °C.
- Förvara endast maskinen i fullständigt uppladdat tillstånd. Ladda upp batteriet i ca 2 timmar efter 6 månaders förvaring.



Den optimala förvaringstemperaturen för maski-nen ligger mellan 0 °C och 20 °C.

Reparation

- Reparationsarbeten får endast genomföras av AL-KO serviceverkstäder eller auktoriserade fackföretag.
- Använd endast originalreservdelar.

Skötsel och service



Obs! - Risk för personskada!

Använd alltid arbetshandskar vid underhålls- och skötselarbeten på kniven!



Obs! - Risk för personskada!

Stäng av maskinen vid underhålls- och skötsel-arbeten. Knivarna fortsätter att gå efter frånkop-pling av motorn.

- Rengör maskinen grundligt med en sopborste eller trasa efter klippningen.
- Spola inte av maskinen med vatten! Vatten som tränger in kan förstöra brytaren samt batteriet och elmotorn.
- Kontrollera kniven regelbundet med avseende på skador. Byt ut slöa eller skadade knivar före nästa användning.
- Behandla knivarna med olja eller vårdsprej efter varje användning. Koppla på maskinen ett ögonblick för att fördela oljan bättre.
- Fackmässig kontroll krävs:
 - Vid blockering av motorn
 - Vid bockad eller skadad kniv
 - Vid skadat eller otätt batteri

Transport

Batteriet är godkänt enligt UN-handboken. Därför under-ligger batteriet varken som separat del eller monterat i en maskin de nationella och internationella föreskrifterna för farligt gods.

- Transportera batteriet endast i maskinen.
- Vid transport av flera batterier kan föreskriften för farligt gods träda i kraft.
- Bär inte maskinen i kniven.
- Transportera endast maskinen med påsatt kniv-skydd.

Avfallshantering



Avfallshandera inte uttjänta maskiner eller batterier över hushållssoporna!

Förpackningen, maskinen och tillbehören är tillverkade av återvinningsbara material och ska avfallshandteras på motsvarande sätt.

- Användaren är skyldig att lämna tillbaka batterierna. Avfallshanderingen kan ombesörjas av fackhandeln eller resp. återvinningsställen.
- Integrerade batterier får endast tas ut för avfallshandtering.
- Uttagning av batterierna:
 - Ladda ur maskinen helt.
 - Lossa alla skruvar på höljet
 - Öppna höljet
 - Koppla bort anslutningarna på batteriet
 - Ta ut batteriet

Lämna in batteriet för miljövänlig återvinning.

Hjälp vid störningar

⚠ Använd arbetshandskar vid alla underhålls- och skötselarbeten!

Störning under drift	Möjlig orsak	Lösning
Motorns effekt avtar	Kniven slö	Byt ut slöa knivar mot originalreservdelar
Motorns effekt avtar, trots att batteriet visar full laddning	Batteriet defekt	Uppsök AL-KO kundtjänst
Batteriet laddas inte upp	Batteriet defekt	Uppsök AL-KO kundtjänst

i Vid störningar som inte anges i denna tabell eller som ni inte kan åtgärda själv, var vänlig kontakta vår ansvariga kundtjänst.

EG-försäkran om överensstämmelse

Härmed förklarar vi att denna produkt, i det av oss marknadsförda utförandet, motsvarar kraven enligt de harmoniserade EG-direktiven, EG-säkerhetsstandarderna och de produktspecifika standarderna.

Produkt Batteridriven gräs-/busksax	Tillverkare AL-KO Geräte GmbH Ichenhauser Str. 14 89359 KOETZ TYSKLAND	Befullmäktigad Anton Eberle Ichenhauser Str. 14 89359 KOETZ TYSKLAND
Serienummer G1821825		
Typ GS 3,7 Li Multi Cutter	EG-direktiv 2006/42/EG 2004/108/EG 2000/14/EG 2006/95/EG	Harmoniserade normer EN 55014-1 EN 55014-2 EN 61000-3-2 EN 61000-3-3 EN 60745-1 EN 60745-2-15 Bilaga K EN 50366 EN 60335-2-29 EN 60335-1 EN 60745-2-15
Ljudeffektnivå EN ISO 3744 uppmätt/garanterad GS 3,7 Li Multi Cutter 77,5/78 dB(A)	Bedömning av överensstämmelsen 2000/14/EG Bilaga V	

Kötz, 2014-08-14



Wolfgang Hergeth, Verkställande direktör

Garanti

Eventuella material- eller tillverkningsfel på maskinen avhjälpas vi under den lagstadgade preskriptionstiden för garantikrav genom reparation eller ersättningsleverans, enligt vårt gottfinnande.

Preskriptionstiden bestäms enligt rätten i det land, i vilket maskinen köpts.

Vårt garantiåtagande gäller endast vid:

- Korrekt behandling av maskinen
- lakttagande av bruksanvisningen
- Användning av originalreservdelar

Garantin upphör att gälla vid:

- Reparationsförsök på maskinen
- Tekniska förändringar på maskinen
- ej ändamålsenlig användning (t.ex. yrkesmässig eller kommunal användning)

Ej inkluderat i garantin är:

- Lacksador som kan återföras till normalt slitage
- Förslitningsdelar som är markerade med ramen xxx xxx (x) på reservdelskortet
- Förbränningsmotorer – För dessa gäller resp. motortillverkarens separata garantibestämmelser.

Var god vänd dig i fall av garanti till din återförsäljare eller närmaste auktoriserade kundtjänstverkstad med denna garantiförklaring och köpekvittot. Genom detta garantiåtagande förblir köparens lagstadgade garantikrav gentemot säljaren oberörda.

Om denne håndboken

- Les denne veiledningen før igangsetting. Dette er forutsetningen for sikkert arbeid og feilfri håndtering.
- Vær oppmerksom på sikkerhets- og varselhenvisingene i denne veiledningen og på maskinen.
- Denne veiledningen er en permanent del av det beskrevne produktet, og må overleveres til kjøperen ved salg.

Tegnforklaring

Advarsel!

Dersom disse advarslene følges nøye, kan man unngå personskader og/eller skader på gjenstander.

 Spesiell informasjon for bedre forståelighet og håndtering.

 Kamerasymbolet henviser til illustrasjoner.

Produktbeskrivelse

I denne dokumentasjonen beskrives en **batteri-gress- og busksaks**.

Tiltenkt bruk

Denne maskinen er kun ment for trimming og klipping av prydbusker og busker med liten tykkelse. Med den medfølgende gresskniv kan maskinen omrustes til en gressaks. All bruk ut over dette anses som ikke tiltenkt bruk.

Batteri-gress- og busksaksen kan eller skal ikke erstatte noen hekksaks!

Mulig feil bruk

- Denne batteri-gress- og busksaksen er ikke egnet for bruk på offentlige anlegg, i parker, idrettsanlegg, eller i jord- eller skogbruk.
- Maskinen må ikke brukes i industriell sammenheng.
- Eksisterende sikkerhetsinnretninger må ikke demonteres eller forvikles, f.eks. ved å feste sikkerhetsbryteren.
- Bruk ikke maskinen i regnvær og/eller ved våte busker.

Sikkerhets- og beskyttelsesanordninger



Advarsel - Fare for personskader!

Sikkerhets- og beskyttelsesanordninger må ikke settes ut av funksjon!

Barnesikring

Hullet (5 mm) på betjeningsspaken er ment for en hengelås* (🔒 6). Hengelåset forhindrer en uønsket utløsning av maskinen.

* Ikke inkludert i leveringsomfanget

Produktoversikt

1	Gresskniv
2	Trykknapper for å låse opp
3	Innkoblingssperre
4	Betjeningsbryter med barnesikring
5	LED-indikering
6	Ladetilkobling
7	Opphengsøye
8	Ladeapparat
9	Knivdeksel
10	Buskkniv
11	Bruksanvisning

Symboler på maskinen



Advarsel! Vær spesielt forsiktig ved håndtering.



Les bruksanvisningen før bruk!



Beskytt maskinen mot fuktighet!
Må ikke utsettes for regn!



Advarsel! Kniven fortsetter å gå!



Hold avstand fra fareområdet.



Hold tredjepersoner unna fareområdet!

Sikkerhetsinstruksjoner



Advarsel - Fare for personskader!

Sikkerhets- og beskyttelsesanordninger må ikke settes ut av funksjon!

Brukeren er ansvarlig for ulykker hvor andre personer eller utstyr er involvert.

- Hold arbeidsområdet rent og godt luftet.
- Hold barn, personer og dyr unna arbeidsområdet.
- Üllke overfylles. Bruk riktig verktøy til jobben.
- Ikke bruk elektroverktøy hvis bryteren er defekt.
- Trekk ut strømledningen fra stikkkontakten og / eller fjern batteriet før du justerer eller skifter tilbehørsdeler eller legger maskinen bort.
- Vær nøye når du steller med elektroverktøyene. Kontroller at bevegelige deler fungerer feilfritt og ikke er i klem, og om deler er brukt eller skadet, slik at det påvirker funksjonen til elektroverktøyet. Sørg for at skadde deler blir reparert før apparatet tas i bruk.
- Sørg for at skjæreverktøy holdes skarpe og rene.
- Bruk elektroverktøy, tilbehør, bruksverktøy osv. i henhold til disse anvisningene. Ta hensyn til arbeidsbetingelsene og arbeidet som skal utføres.
- Ikke bruk produktet når det regner.
- Ikke bruk produktet på våte hekker og busker.



Advarsel - Brann- og eksplosjonsfare!

- Du må ikke arbeide med elektroverktøyet på eksplosjonsfarlige områder hvor det er brennbare væsker, gasser eller støv.

- Reparasjonsarbeid må kun utføres av AL-KO serviceverksteder eller autoriserte fagbedrifter.
- Bruk kun originale reservedeler fra AL-KO.
- Ta alltid på beskyttelsesdekslet på hekksaksen ved transport eller oppbevaring.

Sikkerhetsinstruksjoner for batteri og lader



Advarsel - Brann- og eksplosjonsfare!

- Ikke åpne maskinen. (Kun for avfallshåndtering av batteriet) det er fare for kortslutning.
- Bruk kun originalladere fra produsenten
- Ikke kast maskinen i åpen ild
- Beskytt maskinen mot varme og direkte solstråling

- Før hver bruk, kontroller laderen, huset, støpslet og kabelen for skader. Bruk ikke maskinen når den er skadet.
- Åpne ikke laderen! Skift laderen ved defekter.
- Beskytt maskin, batteri og lader mot fuktighet. Lad kun innendørs.
- Ved feil bruk kan det komme væske ut av batteriet. Hvis du kommer i kontakt med denne, må du skylle grundig med vann, hvis væsken kommer i kontakt med øynene, må du oppsøke lege umiddelbart.
- Elektroverktøyet tilkoblingsplugg må passe inn i stikkkontakten. Pluggen må ikke forandres på noen som helst måte. Ikke bruk adapterpluggen sammen med jordete elektroverktøy.

Sikkerhetsinstruksjoner betjening



Advarsel - Fare for personskader!

Transporter apparatet bare mens kniven står i ro og med knivdeksel.
Sett inn batteriet før første igangsetting.



Advarsel - Fare for personskader!

Kniven fortsetter å gå etter utkobling av motoren!

- Barn og andre som ikke er kjent med denne bruksanvisningen, må ikke bruke maskinen.
- Ikke bruk maskinen hvis du er under påvirkning av alkohol, narkotika eller medisiner.
- Før bruk må du kontrollere om maskinen og laderen er skadet, sørg for å få byttet skadede deler.
- Kontroller apparat og lader før hver bruk, og kontroller apparatet etter hvert slag for skader, skift skadede deler.

- Før bruk skal alle fremmedlegemer fjernes fra arbeidsområdet.
- Bruk hensiktsmessige arbeidsklær:
 - Vernebriller
 - Langbukser
 - Solid, sklissikkert skotøy
- Pass på å stå stødig under arbeidet.
- Hold tredjepersoner unna fareområdet.
- Hold kropp, armer og bein og klær unna skjæreinnetningen.
- Arbeid kun når det er tilstrekkelig dagslys eller kunstig belysning.
- Arbeid bort fra kroppen.
- Fjern rester kun når motoren står.
- Ikke la maskinen som er klart til bruk stå uten tilsyn.

i Etter kontakt med fremmedlegemer skal man se etter om batteri-gress- og busksaksen er skadet. Ved alvorlige skader må du oppsøke et AL-KO serviceverksted.

Oppstart

Lade batteriet

⚠ Advarsel - Brann- og eksplosjonsfare!
Laderen varmes opp under ladingen. Ikke bruk på lett brennbare underlag eller i brennbare omgivelser.

- Håndtaket til apparatet kan bli varmt under ladingen. Dette er normalt.
- Batteriet i maskinen er delvis ladet! Lad opp batteriet helt etter første gangs bruk.
- Bruk ikke maskinen under ladingen.

i Batteriet kan lades i enhver ladetilstand. Avbrutt lading skader ikke batteriet.

1. Forbind laderen med ladekontakten på batteri-gress- og busksaksen. (📷 1)
2. Koble laderen til strømmettet. Ladingen starter med konstant lys i den grønne lysdioden (LED). Batteriet er fulladet når LED-en slukker. (📷 1)

i Temperaturområdet for ladedrift skal ligge mellom 0 °C og +45 °C.
Maksimal ladetid: 4 t

3. Koble støpslet til laderen fra strømmettet og fra maskinen.

i Batteriet er beskyttet mot overlading og kan derfor forbli tilkoblet strømmettet.

Betjening

Slå på maskinen

1. Trykk innkoblingssperren forover. (📷 2-1)
2. Trykk på betjeningsbryteren. (📷 2-2)
3. Når du trykker på betjeningsbryteren, kan du slippe innkoblingssperren igjen.

i Etter at du har slått på maskinen, kan man høre en banking. Dette har en mekanisk forklaring og er helt normalt.

Slå av maskinen

1. Slipp betjeningsbryteren.
2. Vent til knivene har stoppet helt. Kniven fortsetter å gå etter utkobling av motoren!

Skifte kniv

⚠ Advarsel - Fare for personskader!
Kniven fortsetter å gå etter utkobling av motoren!

⚠ Advarsel - Fare for personskader!
Mellom arbeidsskrittene skal man alltid sette på knivdekslet og bruke vernehansker!

3. Trykk inn begge trykknappene samtidig for å låse opp, for å ta ut kniven. (📷 3)
4. Smør tannhjulsrommet regelmessig med smørefett
5. Før kniven inn i holderen og trykk den fast på knivbunnen til den går i inngrep. (📷 4)
6. Rengjør kniven med en børste eller med en tørr klut. Fjern mulig tilsmussing fra tannhjulsrommet. (📷 5)

Arbeidsinstrukser

- Arbeid kun når det er god sikt.
- Arbeid kun med skarp skjæreinnetning.
- Driftstiden til busksaksen er avhengig av tilstanden til batteriet og egenskapene til buskene som klippes. Hyppig av- og påslåing reduserer driftstiden.

Lagring av batteri-gress- og busksaksen og laderen

- Oppbevar maskinen utilgjengelig for barn og andre uvedkommende.
- Lagre maskinen kun med påsatt knivdeksel.
- Still ikke andre gjenstander på maskinen.
- Oppbevar maskinen på et tørt, frostfritt sted ved en omgivelsestemperatur på mellom 0 °C og +35 °C.
- Maskinen skal kun lagres fullstendig ladet. Etter 6 måneders lagring etterlades batteriet i ca. 2 timer.



Den optimale lagringstemperaturen til maskinen ligger mellom 0 °C og 20 °C.

Reparasjon

- Reparasjonsarbeid må kun utføres av AL-KO serviceverksteder eller autoriserte fagbedrifter.
- Bruk kun originale reservedeler.

Vedlikehold og pleie



Advarsel - Fare for personskader!

Bruk alltid arbeidshansker ved vedlikeholdsarbeid og stell av skjærekniven!



Advarsel - Fare for personskader!

Slå av maskinen ved alt vedlikeholdsarbeid og stell. Kniven fortsetter å gå etter utkobling av motoren.

- Etter skjærearbeid skal maskinen rengjøres grundig med en støvkost eller klut.
- Ikke spyl av gressklipperen med vann! Inntrenging av vann kan ødelegge bryteren, samt batteriet og elektromotoren.

- Kontroller regelmessig om skjærekniven er skadet. Sløve eller skadde skjærekniver skal skiftes før neste gangs bruk.
- Behandle skjærekniven med olje eller spray etter hver gangs bruk. Slå på maskinen kortvarig for å fordele oljen.
- Sakkyndig kontroll er nødvendig:
 - Når motoren er blokkert
 - Ved bøyd eller skadet skjærekniv
 - Ved skadet eller tomt batteri

Transport

Batteriet er testet iht. UN-håndboken. Derfor er batteriet verken som enkelt del eller satt inn i et maskin underlagt de nasjonale og internasjonale forskriftene for farlig gods.

- Transporter batteriet kun i maskinen.
- Ved transport av flere batterier kan det gjelde spesielle lover og forskrifter.
- Bær ikke maskinen i skjærekniven.
- Transporter maskinen kun med påsatt knivdeksel.

Avfallsbehandling



Maskiner som ikke lenger skal brukes, batterier eller oppladbare batterier skal ikke kastes i vanlig husholdningsavfall!

Emballasje, maskin og tilbehør er framstilt av resirkulerbare materialer, og skal deponeres på tilsvarende måte.

- Brukeren er forpliktet til å returnere batteriene. Avfallshåndtering kan foretas av fagforhandler eller av avfallsmottak.
- Integre batterier skal kun tas ut for avfallshåndtering.
- Ta ut batterier:
 - Lad ut maskinen fullstendig
 - Løsne alle skruene på huset
 - Åpne huset
 - Koble fra tilkoblingene på batteriet
 - Ta ut batteriet

Lever batteriet til gjenvinning for å beskytte miljøet.

Hjelp ved feil

 **Bruk arbeidshansker ved alt vedlikeholdsarbeid og stell!**

Feil ved bruk	Mulig årsak	Løsning
Motoreffekten reduseres	Sløv kniv	Erstatt sløve kniver med originale reservedeler
Motoreffekten reduseres, selv om batteriet viser full lading	Batteri defekt	Oppsøk AL-KO serviceverksted
Batteriet lader ikke	Batteri defekt	Oppsøk AL-KO serviceverksted

 Ved feil som ikke er oppført i denne tabellen, eller som du ikke selv kan utbedre, må du kontakte vår ansvarlige kundeservice.

EU-samsvarserklæring

Vi erklærer herved at dette produktet i denne utførelsen, oppfyller kravene i de harmoniserte EU-direktivene, EU-sikkerhetsstandardene og de produktspesifikke standardene.

Produkt Batteri-gress-/busksaks	Produsent AL-KO Geräte GmbH Ichenhauser Str. 14 89359 KOETZ DEUTSCHLAND	Ansvarlig Anton Eberle Ichenhauser Str. 14 89359 KOETZ DEUTSCHLAND
Serienummer G1821825		
Type GS 3,7 Li Multi Cutter	EU-direktiver 2006/42/EF 2004/108/EF 2000/14/EF 2006/95/EF	Harmoniserte normer EN 55014-1 EN 55014-2 EN 61000-3-2 EN 61000-3-3 EN 60745-1 EN 60745-2-15 Vedlegg K EN 50366 EN 60335-2-29 EN 60335-1 EN 60745-2-15
Lydeffektnivå EN ISO 3744 målt / garantert GS 3,7 Li Multi Cutter 77,5 / 78 dB(A)	Samsvarsvurdering 2000/14/EF Vedlegg V	

Kötz, 2014-08-14

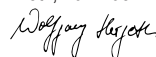

Wolfgang Hergeth, Managing Director

Garanti

Vi utbedrer eventuelle material- eller produksjonsfeil på gressklipperen innenfor den lovmessige foreldelsesfristen for melding av mangler eller feil, etter vårt valg ved å reparere eller levere reservedeler. Foreldelsesfristen bestemmes ut fra gjeldende lovgivning i landet hvor gressklipperen ble kjøpt.

Vår garanti gjelder kun ved:

- Korrekt behandling av gressklipperen
- Overholdelse av bruksanvisningen
- Bruk av originale reservedeler

Garantien gjelder ikke ved:

- Forsøk på å reparere klipperen
- Tekniske endringer på klipperen
- Ikke tiltenkt bruk
(f.eks. industriell eller kommunal bruk)

Følgende omfattes ikke av garantien:

- Lakskader som skyldes normal slitasje
- Slitasjedeler som på reservedelskortet er merket med ramme xxx xxx (x)
- Forbrenningsmotorer – for disse gjelder de separate garantibetingelsene til den aktuelle motorprodusenten

Ved et garantikrav må du henvende deg med denne garantierklæringen og kjøpskvitteringen til din forhandler eller til nærmeste autoriserte kundeservice. Denne garantien endrer ikke de lovmessige kravene om mangel man kan fremsette overfor selgeren.

Tietoja tästä käyttöohjeesta

- Lue tämä asiakirja huolellisesti läpi ennen laitteen käyttöönottoa. Käyttöohjeen lukeminen auttaa sinua työskentelemään turvallisesti ja käyttämään laitetta häiriöttä.
- Noudata asiakirjassa ja laitteessa olevia turvallisuus- ja varo-ohjeita.
- Käyttöohje on laitteen kiinteä osa ja se on luovutettava myynnin yhteydessä laitteen ostajalle.

Merkkien selitys



Huomio!

Noudattamalla tarkkaan näitä varo-ohjeita voidaan välttää henkilö- ja/tai aineellisia vahingoita.



Erityisohjeita ymmärtämisen ja käytön helpottamiseksi.



Kamerasymbolia käytetään viittaamaan kuviin.

Tuotekuvaus

Tässä dokumentissa kuvataan **akkukäyttöiset ruoho- ja pensassakset**.

Määräystenmukainen käyttö

Tämä laite on tarkoitettu ainoastaan ohutoksaisten koriste-pensaiden ja pensaikkojen leikkaamiseen. Mukanatoimitetun ruohoterän avulla voidaan laitteesta tehdä ruohosakset. Muunlainen käyttö ja käyttö muuhun kuin käyttötarkoitukseen luetaan määräystenvastaiseksi käytöksi.

Akkukäyttöiset ruoho- ja pensassakset eivät korvaa pensasaitasaksia!

Mahdollinen väärinkäyttö

- Nämä ruoho- ja pensassakset eivät sovellu käytettäväksi julkisilla alueilla, puistoissa, urheilukentillä tai maa- ja metsätaloudessa.
- Laitteen käyttö ammattimaisiin tarkoituksiin on kielletty.
- Olemassaolevia turvalaitteita ei saa irrottaa tai ohittaa esimerkiksi kiinnittämällä turvakytkin kiinni.
- Laitetta ei saa käyttää sateella ja/tai leikattavan materiaalin ollessa märkää.

Turva- ja suojalaitteet



Huomio! Loukkaantumisvaara!

Turva- ja suojalaitteita ei saa poistaa käytöstä!

Lapsilukko

Käyttövivussa oleva aukko (5 mm) on tarkoitettu riippulukkoa* varten (🔒 6). Riippulukko estää laitteen tahattoman laukeamisen.

* ei sisälly toimitukseen

Tuotteen yleiskuvaus

1	Ruohoterä
2	Painonapit lukituksen avausta varten
3	Käynnistysesestö
4	Lapsilukolla varustettu käyttökytkin
5	LED-näyttö
6	Latausliitäntä
7	Ripustussilmukka
8	Laturi
9	Terän suojus
10	Pensasterä
11	Käyttöohje

Laitteessa olevat symbolit

	Huomio! Noudata erityistä varovaisuutta käytön aikana.
	Lue käyttöohje ennen käyttöönottoa!
	Suojele laitetta kosteudelta! Älä jätä sitä sateeseen!
	Huomio! Terien jälkikäynti!
	Älä mene lähelle vaara-aluetta.
	Pidä sivustakatsojat pois vaara-alueelta!

Turvallisuusohjeet



Huomio! Loukkaantumisvaara!

Turva- ja suojalaitteita ei saa poistaa käytöstä!

Laitteen käyttäjä on vastuussa muihin henkilöihin kohdistuvista onnettomuuksista ja heidän omaisuutensa vahingoittumisesta.

- Pidä työskentelyalue puhtaana ja huolehdi hyvästä valaistuksesta.
- Pidä lapset, muut ihmiset ja eläimet kaukana työskentelyalueesta
- Älä ylikuormita laitetta. Käytä sähkötyökalua työtä.
- Älä käytä sähkötyökalua, jonka virtakatkaisin on viallinen.
- Irrota virtajohto pistorasiasta ja / tai poista akku ennen kuin suoritat säätöjä, vaihdat tarvikkeita tai siirät sähkötyökalun varastoitavaksi.
- Hoida sähkötyökaluja huolellisesti. Tarkista, että liikkuvat osat toimivat moitteettomasti eivätkä ole jumissa. Tarkista myös, että mikään osa ei ole katkennut tai vioittunut siten, että sillä on vaikutusta sähkötyökalun toimintaan. Korjauta vialliset osat ennen laitteen käyttöä.
- Pidä leikkuutyökalut terävinä ja puhtaina.
- Käytä sähkötyökaluja, tarvikkeita, käyttötyökaluja jne. niiden käyttöohjeissa kuvatulla tavalla. Huomioi työolosuhteet ja suoritettava työ.
- Älä käytä laitetta sateella.
- Älä leikkaa laitteella märkiä pensasaitoja ja pensaita.



Huomio! - Palo- ja räjähdysvaara!

- Älä käytä sähkötyökaluja räjähdysvaarallisessa ympäristössä, jossa on syttyviä nesteitä, kaasuja tai pölyjä.

- Ruohonleikkurin korjaustöitä saavat suorittaa vain AL-KO-huoltopisteet tai valtuutetut edustajat
- Vain alkuperäinen AL-KO varaosa.
- Vedä suojus aina paikoilleen pensasleikkurin kuljetuksen ja säilytyksen ajaksi.

Akkua ja laturia koskevat turvallisuusohjeet



Huomio! Palo- ja räjähdysvaara!

- Älä avaa laitetta. (vain akun hävitystä varten) Oikosulun vaara uhkaa.
- Käytä vain valmistajan alkuperäislatureita.
- Älä heitä akkua tuleen.
- Suojaa akkua kuumuudelta ja suoralta auringonsäteilyltä.

- Tarkasta ennen laturin käyttöä, onko kotelossa, pistokkeessa tai kaapelissa mitään vaurioita. Jos vaurioita on, laitetta ei saa käyttää.
- Älä avaa laturia! Vaihda viallinen laturi uuteen.
- Suojaa laitetta, akkua ja laturia kosteudelta. Lataa vain sisätiloissa.
- Jos akkua käytetään väärin, voi akusta vuotaa ulos nestettä. Jos olet joutunut kosketuksiin akkunesteen kanssa, huuhtele kyseinen kohta perusteellisesti vedellä. Jos nestettä on joutunut silmiin, käänny välittömästi lääkärin puoleen.
- Sähkötyökalun liitäntäpistokkeen täytyy sopia pistorasiaan. Pistoketta ei millään tavalla saa muuttaa. Älä käytä adapteripistokkeita yhdessä suojamaadoitettujen sähkötyökalujen kanssa.

Käyttöä koskevia turvallisuusohjeita



Huomio! Loukkaantumisvaara!

Laitetta saa kuljettaa vain terän ollessa pysähdyksissä ja suojuksen kanssa. Akun saa asettaa paikoilleen vasta ennen käyttöönottoa!



Huomio! Loukkaantumisvaara!

Terät liikkuvat vielä moottorin sammuttamisen jälkeen!

- Lapset ja henkilöt, jotka eivät ole tutustuneet käyttöohjeeseen, eivät saa käyttää laitetta.
- Laitetta ei saa käyttää alkoholin, huumeiden tai lääkkeiden vaikutuksen alaisena.
- Laite ja laturi on tarkastettava ennen jokaista käyttökertaa vaurioiden varalta, vialliset osat on vaihdettava uusiin.
- Ennen käyttöä on kaikki vieraat esineet poistettava työskentelyalueelta.

- Laite ja laturi on tarkastettava aina ennen käyttöä, samoin törmäysten jälkeen on laitteen mahdolliset vauriot tarkastettava ja vaurioituneet osat vaihdettava.
- On käytettävä asianmukaisia työvaatteita:
 - suojalasit
 - pitkät housut
 - tukevat ja luistamattomat kengät
- Työkenneltäessä on seisottava tukevasti.
- Muut henkilöt on pidettävä pois vaara-alueelta.
- Kehoa, ruumiinosia tai vaatteita ei saa viedä leikkuuterän lähelle.
- Laitetta saa käyttää vain riittävässä päivänvalossa tai keinovalossa.
- On työkenneltävä itsestä pois päin.
- Leikkuujätteet saa poistaa vain moottori pysähdyksissä.
- Käyttövalmista laitetta ei saa jättää ilman valvontaa.

i Tarkasta, onko vieraisiin esineisiin koskettamisen jälkeen akkukäyttöisiin ruoho- ja pensassaksiin aiheutunut vaurioita. Jos laite on vaurioitunut pahoin, ota yhteyttä AL-KO-huoltoon.

Käyttöönotto

Akun lataaminen

⚠ Huomio! Palo- ja räjähdysvaara!
Laturi kuumentuu latauksen aikana. Älä aseta sitä helposti syttyvälle alustalle tai helposti syttyvään ympäristöön.

- Latturin kahva voi latauksen aikana kuumentua. Tämä on normaalia.
- Laitteen akku on osittain ladattu! Lataa akku täyteen ennen ensimmäistä käyttöä.
- Älä käytä laitetta latauksen aikana.

i Akku voidaan ladata milloin tahansa sen kulloisestakin varaustasosta riippumatta. Latauksen keskeytyminen ei vaurioita akkua.

1. Yhdistä laturi akkukäyttöisten ruoho- ja pensassaksien latausliitäntään. (📷 1)
2. Yhdistä laturi verkkovirtaan.

Lataus alkaa, kun vihreä valodiode (LED) palaa jatkuvasti. Akku on täysin ladattu, kun LED sammuu. (📷 1)

i Ympäristön lämpötilan on latauksen aikana oltava 0 °C ... +45°C.
Maksimilatausaika: 4 h

3. Irrota laturin pistoke verkkovirrasta ja laitteesta.

i Akku on suojattu yli latautumiselta ja se voi siten jäädä yhdistetyksi verkkovirtaan.

Käyttö

Laitteen kytkentä päälle

1. Paina päällekytkentäestö eteenpäin. (📷 2-1)
2. Paina käyttökytkintä. (📷 2-2)
3. Kun painat käyttökytkintä, voit taas vapauttaa päällekytkentäestön.

i Laitteen päällekytkennän jälkeen voi kuulua naksahdus. Se johtuu mekaniikasta ja on täysin normaalia.

Laitteen kytkentä pois päältä

1. Vapauta käyttökytkin.
2. Odota, kunnes terä on pysähtynyt. Terä liikkuu vielä moottorin sammuttamisen jälkeen!

Terän vaihto

⚠ Huomio! Loukkaantumisvaara!
Terät liikkuvat vielä moottorin sammuttamisen jälkeen!

⚠ Huomio! Loukkaantumisvaara!
Aseta työvaiheiden välillä terän suojuksen ainoaksi paikoilleen ja käytä suojarukkasia!

3. Paina molempia painonappeja yhdessä lukituksen avaamiseksi ja terän poistamiseksi. (📷 3)
4. Voitele vaihteistotila säännöllisesti rasvalla.
5. Vie terä kiinnikkeisiin ja paina se teräpohjaan lukittumiseen saakka lujasti paikoilleen. (📷 4)

6. Puhdista terä harjalla tai kuivalla liinalla.
Poista mahdollinen lika vaihteistotilasta. (🔊 5)

Työskentelyohjeita

- Työskentele vain näkyvyyden ollessa hyvä.
- Käytä vain terävää leikkuuterää.
- Pensassaksien käyttöaika riippuu akun tilasta ja leikattavan materiaalin ominaisuuksista. Toistuva päälle- ja poiskytkentä lyhentää käyttöaikaa.

Akkukäyttöisten ruoho- ja pensassaksien ja laturin säilytys

- Säilytä laite kuivassa tilassa lasten ja ulkopuolisten henkilöiden ulottumattomissa.
- Säilytä laitetta vain terän suojuksen ollessa paikoillaan.
- Älä aseta mitään muita esineitä laitteen päälle.
- Säilytä laite kuivassa, jäätymiseltä suojatussa paikassa, jonka ympäristölämpötila on välillä 0 °C ja +35 °C.
- Säilytä laite vain täysin ladattuna. Jos akku on ollut käyttämättä yli 6 kuukautta, lataa akkua n. 2 tuntia.



Akun optimaalinen säilytyslämpötila on välillä 0 °C ja 20 °C.

Korjaus

- Korjaustöitä saavat suorittaa vain AL-KO-huoltopisteet tai valtuutetut alan ammattiliikkeet.
- Vain alkuperäisvaraosia saa käyttää.

Huolto ja kunnossapito



Huomio! Loukkaantumisvaara!

Kun suoritat huolto- ja kunnossapitotöitä leikkuuterälle, käytä aina työkasineitä!



Huomio! Loukkaantumisvaara!

Kytke laite pois päältä huolto- ja kunnossapitotöiden ajaksi. Terät liikkuvat vielä moottorin sammuttamisen jälkeen.

- Puhdista laite leikkaustöiden jälkeen huolellisesti käsiharjalla tai rievulla.

- Älä puhdista laitetta vesisuihkulla! Laitteeseen päässyt vesi voi rikkoa kytkimen sekä akun ja sähkömoottorin.
- Tarkasta leikkuuterä säännöllisesti vaurioiden varalta. Vaihda tylsät tai vaurioituneet leikkuuterät ennen seuraavaa käyttöä.
- Käsittele leikkuuterät aina käytön jälkeen öljyllä tai hoitosuihkeella. Kytke laite hetkeksi päälle, niin öljy jakaantuu paremmin.
- Seuraavissa tapauksissa on käännyttävä asiantuntijan puoleen:
 - kun moottori on jumissa
 - kun leikkuuterä on vääntynyt tai vaurioitunut
 - kun akku on vaurioitunut tai sen neste valunut ulos

Kuljetus

Akku on testattu YK:n (UN) säännösten mukaisesti. Tämän vuoksi mitkään kansainväliset tai kansalliset vaarallisten aineiden kuljetusta koskevat määräykset eivät koske akkua yksittäisenä tai laitteeseen asennettuna.

- Kuljeta akkua vain laitteessa.
- Kuljetettaessa useampia akkuja voivat vaarallisten aineiden kuljetusta koskevat määräykset astua voimaan.
- Älä kanno laitetta leikkuuterästä.
- Kuljeta laitetta vain terän suojuksen ollessa paikoillaan.

Hävittäminen



Älä heitä vanhoja laitteita, paristoja tai akkuja kotitalousjätteen sekaan!

Pakkaus, laite ja lisävarusteet on valmistettu kierrätettävistä materiaaleista ja ne on hävitettävä asianmukaisesti.

- Käyttäjä on velvollinen kierrättämään paristot ja akut. Jätehuollon voi suorittaa myös alan ammattiliike tai kierrätyspisteet.
- Integroidut akut saa poistaa vain niiden hävittämistä varten.
- Akkujen poistaminen:
 - anna laitteen latauksen täysin tyhjentyä
 - avaa kaikki kotelon ruuvit
 - avaa kotelo
 - irrota akun liitännät
 - poista akku

Vie akku ympäristöystävälliseen kierrätykseen.

Ohjeet häiriötilanteita varten

⚠ Käytä työkaluineita kaikkien huolto- ja kunnossapitotöiden aikana!

Ongelma	Mahdollinen syy	Ratkaisu
Moottorin teho heikkenee	Leikkuuterä on tylsä	Vaihda tylsät terät alkuperäisvaraosiin
Moottorin teho heikkenee, vaikka akku on täynnä	Akku viallinen	Ota yhteys AL-KO-asiakaspalveluun
Akku ei lataudu	Akku viallinen	Ota yhteys AL-KO-asiakaspalveluun

i Jos toiminnassa on sellaisia häiriöitä, joita tässä taulukossa ei ole mainittu tai joita et pysty itse poistamaan, ota yhteyttä asiakaspalveluumme.

EY-vaatimustenmukaisuusvakuutus

Todistamme täten, että tämä tuote, sellaisena kuin me olemme saattaneet sen markkinoille, vastaa harmonisoituja EY-direktiivejä, EY-turvastandardeja ja tuotekohtaisia standardeja.

Tuote Akkukäyttöiset ruoho- /pensassakset	Valmistaja AL-KO Geräte GmbH Ichenhauser Str. 14 89359 KOETZ SAKSA	Valtuutettu henkilö Anton Eberle Ichenhauser Str. 14 89359 KOETZ SAKSA
Sarjanumero G1821825		
Tyyppi GS 3,7 Li Multi Cutter	EY-direktiivit 2006/42/EY 2004/108/EY 2000/14/EY 2006/95/EY	Harmonisoidut normit EN 55014-1 EN 55014-2 EN 61000-3-2 EN 61000-3-3 EN 60745-1 EN 60745-2-15 liite K EN 50366 EN 60335-2-29 EN 60335-1 EN 60745-2-15
Äänen tehotoso EN ISO 3744 mitattu/taattu GS 3,7 Li Multi Cutter 77,5 / 78 dB(A)	Vaatimustenmukaisuusarviointi 2000/14/EY Liite V	

Kötz, 2014-08-14



Wolfgang Hergeth, Managing Director

Takuu

Korvaamme laitteen materiaali- tai valmistusvirheet lainmukaisen korvausvaatimusten vanhentumisajan puiteissa joko korjaamalla laitteen tai toimittamalla varaosia, meidän oman valintamme mukaan. Vanhentumisaika määräytyy sen maan lainsäädännön mukaan, jossa laite on ostettu.

Takuu on voimassa, mikäli seuraavat ehdot on täytetty: Takuu raukeaa seuraavissa tapauksissa:

- Laitteen asianmukainen käsittely
- Käyttöohjeen noudattaminen
- Alkuperäisten varaosien käyttäminen
- Laitetta on yritetty korjata
- Laitteeseen on tehty teknisiä muutoksia
- laitetta ei ole käytetty määräysten mukaisesti (esim. ammattimainen tai kunnallinen käyttö)

Takuu ei kata seuraavia tapauksia:

- Maalivauriot, jotka johtuvat normaalista kulumisesta
- Kuluvat osat, jotka on merkitty varaosaluettelossa merkinnällä xxx xxx(x)
- Polttomootorit – niitä koskevat vastavien moottorin valmistajien erilliset takuuehdot

Käännä takuutapauksessa laitteen jälleenmyyjän tai läheisimmän valtuutetun edustajan puoleen. Ota tämä takuutodistus ja kaupan yhteydessä saamasi kuitti mukaan. Edellä mainitut takuuehdot eivät rajoita asiakkaan lainmukaisia oikeuksia, jotka on mainittu asianmukaisissa kansallisissa laeissa.

Selle juhendi kohta

- Lugege see dokumentatsioon enne seadme kasutamist läbi. See on ohutu töö ja rikkevaba käitamise eeldus.
- Järgige selles juhendis ja seadmel endal olevaid ohutusjuhiseid ja hoiatusi.
- See dokument on kirjeldatava toote lahutamatu osa ning tuleb seadme müümise korral uuele omanikule edasi anda.

Sümbolite seletus

Tähelepanu!

Nende hoiatuste täpne järgimine aitab vältida isikuvigastuste ja materiaalse kahju ohtu.

 Erijuhised parema arusaamise ja käsitemise tagamiseks.

 Kaamerasümbol viitab joonistele.

Toote kirjeldus

Selles dokumendis kirjeldatakse **akuga muru- ja põõsalõikurit**.

Otstarbekohane kasutamine

See seade on ettenähtud vaid õrnade ilupõõsaste ning põõsastike kärpimiseks ja lõikamiseks. Kaasasoleva murulõiketera abil on seadet võimalik murulõikuriks ümber seadistada. Muu või sellest erinev kasutamine ei ole otstarbekohane kasutamine.

Akuga muru- ja põõsalõikur ei ole loodud asendamaks hekikääre!

Võimalik väärkasutamine

- See muru- ja põõsalõikur ei sobi kasutamiseks avalikes kohtades, parkides, spordirajatistel või põllu- ja metsamajanduses.
- Seadet ei tohi kasutada kommertsotstarbel.
- Olemasolevaid ohutusvahendeid ei tohi demonteerida ega nendest mööda minna, nt ohutuslülitifikseerimise teel.
- Seadet ei tohi kasutada vihmaga ega märja materjali lõikamiseks.

Ohutus- ja kaitseeadised



Tähelepanu – vigastuste oht!

Ohutus- ja kaitseeadiseid ei tohi desaktiveerida!

Lastelukk

Puurauk (5 mm) lüliti juures on ette nähtud tabaluku* jaoks (📷 6). Tabalukk hoiab ära seadme soovimatu käivitamise.

* Ei ole saadetisega kaasas

Toote ülevaade

1	Murulõiketera
2	Surunupud lõiketera vabastamiseks
3	Käivituslukk
4	Lastelukuga lüliti
5	LED-näidik
6	Laadimispesa
7	Riputusaas
8	Laadija
9	Terakaitse
10	Põõsalõiketera
11	Kasutusjuhend

Seadmel olevad sümbolid



Tähelepanu! Olge käsitemisel eriti ettevaatlik.



Enne esimest kasutamist tuleb lugeda kasutusjuhendit!



Kaitske seadet niiskuse eest!
Ärge jätke seadet vihma kätte!



Tähelepanu! Lõiketerad liiguvad ka vahetult pärast seadme väljalülitamist!



Hoidke ohualast piisavat vahekaugust.



Hoidke kõrvalised isikud ohualast eemal!

Ohutusjuhised



Tähelepanu – vigastuste oht!

Ohutus- ja kaitseseadiseid ei tohi desaktiveerida!

Kasutaja vastutab teiste isikute ja nende varaga juhtuva-
te õnnetuste eest.

- Hoidke töökoht puhas ja hästi valgustatud.
- Hoidke lapsed, kõrvalised isikud ja koduloomad oma tööpiirkonnast eemal.
- Ärge koormake masinat. Kasutage selleks ettenähtud elektrilist tööriista tööd.
- Ärge kasutage seadet, mille lüliti on rikkis.
- Eemaldage toitejuhe seinakontaktist ja / või eemaldage aku enne seadme reguleerimist, tarvikute vahetamist ja seadme ärapanemist.
- Säilitada üksus ettevaatlikult. Kontrollige, et liikuvad osad on töökorras ja kinni ei jääks, kas osad on katki või kahjustatud nii, et funktsiooni power tool on langenud. Kas mõni kahjustatud osad enne seadme kasutamist.
- Hoidke lõiketerad teravad ja puhtad.
- Kasutage elektrilist tööriista, tarvikud ja terasid, vastavalt nende juhistele. Võtke arvesse töötingimusi ja teostatava töö iseloomuga.
- Kasutage seadet viimas.
- Ärge kasutage seadet märgade hekid ja põõsad.



Tähelepanu - tule- ja plahvatusoht!

- Kas te töötate seadmega plahvatusohtlikus keskkonnas leidub tuleohtlikke vedelikke, gaase või tolmu.

- Remontitöid tohivad teha ainult AL-KO hoolduskused ja volitatud töökojad.
- Ainult originaal AL-KO varuosad.
- Kui veoks või ladustamiseks masin sobi alati juhtplaadi kate.

Aku ja laadija ohutusjuhised



Tähelepanu – tule- ja plahvatusoht!

- Ärge avage seadet. (Ainult aku eemaldamiseks) Esineb lühiseoht.
- Kasutage ainult tootja originaaltarvikuid
- Ärge visake seadet lahtisesse tulle
- Kaitske seadet kuumuse ja otsese päikesevalguse eest

- Enne laadija kasutamist kontrollige, et selle korpusel, pistikul ning juhtmel ei oleks kahjustusi. Kahjustuste korral ärge seadet kasutage.
- Ärge avage laadijat! Vea esinemisel vahetage laadija välja.
- Seadet, akut ja laadijat tuleb kaitsta niiskuse eest. Hoidke ainult siseruumides.
- Valel kasutamisel võib akuvedelik lekkima hakata. Kokkupuute korral loputage hoolikalt veega, silmasattumisel pöörduge kohe arsti poole.
- Elektritööriista toitepistik peab pistikupessa sobima. Pistikut ei tohi mingil viisil muuta. Ärge kasutage adapterpistikuid koos maandatud elektritööriistadega.

Ohutusjuhised kasutamisel



Tähelepanu – vigastuste oht!

Transportige seadet ainult seisva tera korral ja kaitsekattega.
Asetage aku sisse alles enne kasutuselevõttu!



Tähelepanu – vigastuste oht!

Lõiketerad liiguvad ka vahetult pärast mootori väljalülitamist!

- Lapsed ega isikud, kes pole kasutusjuhendit lugenud, ei tohi seadet kasutada.
- Ärge kasutage seadet, kui olete alkoholi, ravimite või narkootikumide mõju all.
- Seadet ja laadijat tuleb enne iga kasutamist kontrollida kahjustuste osas, kahjustunud osad tuleb lasta välja vahetada.
- Kontrollige seadet ja laadurit iga kord enne kasutamist, samuti kontrollige seadet kahjustuste suhtes pärast igasugust kokkupõrget. Vahetage kahjustatud osad välja.

- Enne seadme kasutamist eemaldage tööalast kõik kõrvalised esemed.
- Kandke sobivat tööriivastust:
 - kaitseprille
 - pikki pükse
 - tugevaid, libisemiskindlaid jalatseid
- Jälgige töö ajal, et teie jalgealune oleks stabiilne.
- Hoidke kõrvalised isikud ohualast eemal.
- Hoidke kere, jäsemed ja rõivad lõikemehhanismist eemal.
- Niitke muru ainult piisava päevavalguse või kunstliku valgustuse korral.
- Hoidke seadet töötamise ajal kehast eemal.
- Puhastage lõiketerasid ainult mootori seismise ajal.
- Ärge jätke töövalmis seadet kunagi järelevalveta.

i Pärast kokkupuudet võrkehadega kontrollige, et akuga muru- ja pöösälõikuril ei oleks kahjustusi. Pöörduge oluliste kahjustuste korral AL-KO hooldusesse.

Kasutuselevõtt

Aku laadimine

⚠ Tähelepanu – tule- ja plahvatusoht!

Laadija kuumeneb laadimise käigus. Ärge asetage seda kergesti süttivale pinnale või süttivasse keskkonda.

- Seadme käepide võib laadimise jooksul kuumeneda. See on normaalne.
- Seadme aku on osaliselt laetud! Laadige aku enne esimest kasutamist täiesti täis.
- Ärge kasutage seadet laadimise ajal.

i Akut saab laadida igasuguse laetuse taseme juures. Laadimise katkestamine akut ei kahjusta.

1. Ühendage laadija akuga muru- ja pöösälõikuri laadimispesaga. **(📷 1)**
2. Ühendage laadija vooluvõrku. Laadimine algab koos rohelise LED-tule kestva põlemisega. Aku on täielikult laetud, kui LED-tuli kustub. **(📷 1)**

i Temperatuurivahemik peaks laadimise ajal olema 0 °C kuni +45 °C.
Maksimaalne laadimiskestvus: 4 t

3. Eemaldage laadija pistik vooluvõrgust ning seadme küljest.

i Aku on ülelaadimise eest kaitstud ning võib seega jääda vooluvõrku ühendatuks.

Kasutamine

Lülitage seade sisse

1. Lükake käivituslukk ettepoole. **(📷 2-1)**
2. Vajutage lüliti. **(📷 2-2)**
3. Lüliti vajutamise jooksul võite te käivitusluku taas vabastada.

i Pärast seadme käivitamist võib kostuda raksatus. See tuleneb seadme mehaanikast ning on täiesti normaalne.

Lülitage seade välja

1. Vabastage lüliti.
2. Oodake, kuni lõiketera seiskub. Lõiketera liigub ka vahetult pärast mootori väljalülitamist!

Vahetage lõiketera

⚠ Tähelepanu – vigastuste oht!

Lõiketerad liiguvad ka vahetult pärast mootori väljalülitamist!

⚠ Tähelepanu – vigastuste oht!

Töösammude vahepeal asetage lõiketera alati kaitseümbrisesse ning kandke kaitsekindaid!

3. Lõiketera eemaldamiseks vajutage tera vabastamiseks mõlemat surunuppu. **(📷 3)**
4. Määrige käigukasti regulaarselt määrdega
5. Lükake lõiketera sisendavasse ning vajutage lukustamiseks tugevalt lõiketera lamepinnale. **(📷 4)**
6. Puhastage lõiketera harja või kuiva riidega. Eemaldage käigukastist võimalik mustus. **(📷 5)**

Tööjuhised

- Töötage ainult hea nähtavuse korral
- Kasutage töötamiseks ainult teravaid lõiketeri
- Pöõsalõikuri kasutusiga sõltub aku seisundist ning lõigatava materjali omadustest. Sage sisse- ja väljalülitamine vähendab aku kasutusiga.

Akuga muru- ja pöõsalõikuri ja laadija hoiustamine

- Hoiustage seadet lastele ja kõrvalistele isikutele ligipääsematus kohas.
- Hoiustage seadet ainult koos terale asetatud terakaitsega.
- Ärge asetage seadmele teisi esemeid.
- Hoiustage seadet kuivas, külmumisohutus kohas temperatuuridel vahemikus 0 °C ja +35 °C.
- Hoiustage seadet ainult täielikult laetuna. Pärast kuuekuulist hoiustamist tuleb akut umbes 2 tundi laadida.



Seadme optimaalne hoiustamistemperatuur on 0 °C kuni 20 °C.

Remont

- Remontitöid tohivad teostada ainult AL-KO hoolduskeskused ja volitatud töökojad.
- Kasutage ainult originaalvaruosi.

Hooldus



Tähelepanu – vigastuste oht!

Lõiketera hoolduse ajal tuleb alati kanda töökindaid!



Tähelepanu – vigastuste oht!

Lülitage seade hooldustööde ajaks välja. Lõiketerad liiguvad ka vahetult pärast mootori väljalülitamist.

- Pärast lõikamist tuleb seadet põhjalikult käsiharja või riidega puhastada.
- Ärge pihustage seadmele vett! Seadmesse tungiv vesi võib rikkuda lüliti, aku ja elektrimootori.

- Kontrollige regulaarselt, ega lõiketeral poleks kahjustusi. Nürid või kahjustatud lõiketerad tuleb enne järgmist kasutuskorda välja vahetada.
- Hooldage lõiketera pärast igat kasutuskorda õli või hoolduspihustiga. Õli paremaks jaotumiseks lülitage seade korra sisse.
- Spetsialisti poolne kontroll on vajalik:
 - mootori blokeerumise korral
 - kõvera või kahjustatud lõiketera korral
 - kahjustatud või lekkiva aku korral

Transport

Aku on kontrollitud vastavalt UNI käsiraamatule. Seetõttu ei kohaldata akule ei eraldi ega koos seadmega riiklike ja rahvusvaheliste ohtlike kaupade eeskirju.

- Transportige akut ainult seadmes.
- Mitme aku transportimisel võivad kohalduda ohtlike kaupade eeskirjad.
- Ärge hoidke seadet kandmise ajal lõiketerast.
- Transportige seadet ainult koos terale asetatud terakaitsega.

Kõrvaldamine

 **Kasutusest kõrvaldatud seadmeid, patareisid ja akusid ei tohi kõrvaldada olmejäätmetena!**

Pakend, seade ja tarvikud on valmistatud ümbertöödeldavatest materjalidest ja tuleb vastavalt kõrvaldada.

- Kasutaja on kohustatud patareisid ja akusid kogumiskohta viima. Kõrvaldamist võib teostada edasimüüja või käitlemispunkti kaudu.
- Integreeritud akusid tohib eemaldada vaid kõrvaldamiseks.
- Akude eemaldamine:
 - tühjendage seadme aku täielikult
 - vabastage kõik korpuse kruvid
 - avage korpus
 - lahutage aku ühendused
 - eemaldage aku

Viige aku keskkonnasõbralikku taaskasutuskeskusesse.

Abi rikete korral

 **Kõigi hooldustööde ajal tuleb kanda töökindaid!**

Töö ajal tekkiv rike	Võimalik põhjus	Lahendus
Mootori võimsus väheneb	Lõiketera on nüri	Vahetage nürid lõiketerad originaalterade vastu välja
Mootori jõudlus väheneb, kuigi aku näib täis olevat	Aku on rikkis	Pöörduge AL-KO klienditeenindusse
Aku ei lae	Aku on rikkis	Pöörduge AL-KO klienditeenindusse

 Rikete korral, mida tabelis pole või mida te ise ei oska kõrvaldada, pöörduge meie volitatud klienditeenindusse.

EÜ vastavusdeklaratsioon

Käesolevaga deklareerime, et see toode vastab meie poolt turuleviidud teostuses ühtlustatud EÜ direktiivide, EÜ ohutusstandardite ja tootespetsiifiliste standardite nõuetele.

Toode Akuga muru-/põõsalõikur	Tootja AL-KO Geräte GmbH Ichenhauser Str. 14 89359 KOETZ SAKSAMAA	Volitatud isik Anton Eberle Ichenhauser Str. 14 89359 KOETZ SAKSAMAA
Seerianumber G1821825		
Tüüp GS 3,7 Li multilõikur	EÜ direktiivid 2006/42/EÜ 2004/108/EÜ 2000/14/EÜ 2006/95/EÜ	Ühtlustatud standardid EN 55014-1 EN 55014-2 EN 61000-3-2 EN 61000-3-3 EN 60745-1 EN 60745-2-15 lisa K EN 50366 EN 60335-2-29 EN 60335-1 EN 60745-2-15
Müravõimsustase EN ISO 3744 mõõdetud/tagatud GS 3,7 Li multilõikur 77,5/78 dB(A)	Vastavuse hindamine 2000/14/EÜ lisa V	

Kötz, 2014-08-14



Wolfgang Hergeth, tegevjuht

Garantii

Võimalikud materjali- ja tootmisvead kõrvaldame seadusega kehtestatud garantiiaja jooksul omal valikul kas remondi või seadme asendamise teel.

Garantii pikkus sõltub konkreetsest riigist, kust seade osteti.

Meie garantii kehtib ainult järgmistel tingimustel:

- seadme nõuetekohasel kasutamisel
- kasutusjuhendi järgimisel
- originaalvaruosade kasutamisel

Garantii kaotab kehtivuse järgmisel juhul:

- seadme omavolilisel remontimisel
- seadme tehnilise modifitseerimise korral
- mitteotstarbekohasel kasutamisel (nt kommerts- või kommunaalotstarbel)

Garantii ei kata:

- värvikahjustusi, mis tekivad normaalse kulumise käigus
- kuluvaid osi, mis on varuosade kaardil tähistatud raamiga xxx xxx (x)
- Sisepõlemismootorite jaoks kehtivad eraldi vastavate mootoritootjate garantiitingimused

Garantiijuhtumi korral pöörduge selle garantiisertifikaadi ja ostutšekiga oma edasimüüja poole või lähimasse volitatud kliendi-teenindusse. See garantii ei mõjuta ostja seaduslikku nõudeõigust müüja suhtes.

Informācija par rokasgrāmatu

- Pirms ierīces izmantošanas izlasiet šo dokumentāciju. Rokasgrāmata ir obligāti jāizlasa, lai ar ierīci būtu droši strādāt un nerastos bīstamas situācijas.
- Ievērojiet drošības noteikumus un brīdinājumus, kas ietverti šajā dokumentācijā un redzami uz ierīces.
- Šī dokumentācija ietilpst aprakstītā produkta komplektācijā, un, pārdodot šo produktu, dokumentācija jānodod pircējam.

Simbolu skaidrojums

Uzmanību!

Precīzi ievērojot šos brīdinājumus, var izvairīties no ievainojumiem un/vai īpašuma bojājumiem.

 Konkrēti norādījumi, lai labāk saprastu un varētu izpildīt kādu darbību.

 Fotokameras simbols norāda uz attēliem.

Produkta apraksts

Šajā dokumentācijā ir aprakstītas **akumulatora zāles un krūmu grieznes**.

Paredzētais izmantošanas mērķis

Šī ierīce ir piemērota vidēji cietu košumkrūmu un krūmāju apgriešanai. Ar komplektā esošo zāles asmeni šo ierīci var pārveidot par zāles grieznēm. Cita veida izmantošana nav pieļaujama.

Akumulatora zāles un krūmu grieznes nevar un nedrīkst izmantot dzīvzoga griezņu vietā!

Neatbilstoša izmantošana

- Šīs zāles un krūmu grieznes nav piemērotas izmantošanai sabiedriskos objektos, parkos, sporta laukumos, kā arī lauksaimniecībā un mežsaimniecībā.
- Ierīci nedrīkst izmantot komerciāliem nolūkiem.
- Ierīces drošības aprīkojumu nedrīkst demontēt vai neitralizēt, piemēram, fiksējot drošības slēdzi.
- Ierīci nedrīkst izmantot lietū un/vai slapjas zāles vai krūmu griešanai.

Drošības līdzekļi un aizsargaprīkojums

Uzmanību! Ievainojumu gūšanas risks!

Drošības līdzekļus un aizsargaprīkojumu nedrīkst neitralizēt!

Bērnu drošības līdzekļi







Urbums (5 mm) iedarbināšanas svirā paredzēts priekškaramajai slēdzenei* ( 6). Priekškaramā slēdzene nepieļauj nejausu ierīces iedarbināšanu.

* Nav iekļauta piegādes komplektā.

Uzbūve

1	Zāles nazis
2	Fiksācijas atbrīvošanas pogas
3	Ieslēgšanas bloķētājs
4	Iedarbināšanas slēdzis ar bērnu drošības līdzekli
5	LED indikators
6	Uzlādes pieslēgvietā
7	Pakāršanas cilpa
8	Uzlādes ierīce
9	Naža aizsargs
10	Krūmu nazis
11	Ekspluatācijas rokasgrāmata

Simboli uz ierīces

	Uzmanību! Izmantojot ierīci, ievērojiet īpašu piesardzību.
	Pirms ierīces izmantošanas izlasiet lietošanas pamācību!
	Aizsargājiet ierīci pret mitrumu! Nepaļaujiet lietum!
	Uzmanību! Naži turpina kustību!
	Ievērojiet attālumu līdz bīstamajai zonai.
	Nepieļaujiet citu personu atrašanos bīstamajā zonā!

Drošības noteikumi

Uzmanību! Ievainojumu gūšanas risks!

Drošības līdzekļus un aizsargaprīkojumu nedrīkst neitralizēt!

Ierīces lietotājs ir atbildīgs par kaitējumu, kas tiek nodarīts citām personām un to īpašumam.

- Darba vietai ir jābūt tīrai un labi apgaismotai.
- Bērniem, citām personām un dzīvniekiem jāatrodas vismaz attālumā no darba zonas.
- Nepārslogojiet ierīci. Izmantojiet pareizo elektroinstrumentus par darbu.
- Nelietojiet elektroinstrumentu, ja ir bojāts tā slēdzis.
- Atvienojiet strāvas vadu no kontaktligzdas un / vai pirms, regulēšanas, mainot aksesuārus, vai uzglabā elektroinstrumentu izņemiet akumulatoru.
- Rūpējieties par elektroinstrumentu. Kontrolējiet, lai kustīgas daļas nevainojami funkcionētu un nebūtu iesprūdušas, salauztas vai bojātas tādā veidā, ka elektroinstrumenta funkcionalitāte tiek samazināta. Pirms iekārtas lietošanas bojātas daļas ir jāizremontē.
- Griezējinstrumentiem ir jābūt asiem un tīriem.
- Izmantojiet elektroinstrumentu, piederumus, pievienojamos uzgaļus utt. atbilstoši norādījumiem. Ņemiet vērā darba apstākļus un pildāmā darba specifiku.
- Ierīci nedrīkst lietot lietus laikā.
- Ar iekārtu nedrīkst apgriezt slapjus dzīvžogus un krūmus.

Uzmanību! - Uguns un sprādzienbīstamība!

- Ar iekārtu nedrīkst strādāt sprādzienbīstamās vietās, kur atrodas viegli aizdedzināmi šķidrums, gāzes vai putekļi.

- Remontdarbus drīkst veikt tikai AL-KO servisa centros vai autorizētās, specializētās darbnīcās.
- Izmantojiet tikai oriģinālās AL-KO rezerves daļas.
- Dzīvžoga šķēru transportēšanas vai glabāšanas laikā tiem jāuzvelk aizsargapvalks.

Akumulatora un uzlādes ierīces drošības noteikumi

Uzmanību! Ugunsgrēka risks un sprādzienbīstamība!

- Neatveriet ierīci! (Tikai akumulatora utilizācijai) Pastāv isslēguma risks.
- Izmantojiet tikai oriģinālās ražotāja uzlādes ierīces!
- Nemetiet ierīci atklātā ugunī!
- Aizsargājiet ierīci pret karstuma iedarbību un tiešiem saules stariem!

- Pirms katras uzlādes ierīces izmantošanas reizes pārbaudiet, vai tās korpusam, kontaktdakšai un kabelim nav bojājumu. Ja ir bojājumi, nelietojiet šo ierīci.
- Neatveriet uzlādes ierīci! Ja uzlādes ierīce ir bojāta, nomainiet to.
- Aizsargājiet ierīci, tās akumulatoru un uzlādes ierīci pret mitrumu. Uzlādi veiciet tikai telpās.
- Nepareizas ekspluatācijas dēļ no akumulatora var iztect šķidrums. Ja notikusi saskare ar šo šķidrumu, kārtīgi noskalojiet skarto vietu ar ūdeni; ja šķidrums nokļuvis acīs, nekavējoties meklējiet ārsta palīdzību.
- Elektroinstrumenta kontaktdakšai jāsadē ar kontaktlīdzi. Kontaktdakšai nedrīkst veikt nekādas izmaiņas. Neizmantojiet adaptera kontaktdakšas ar elektroinstrumentiem, kam ir aizsargzemējums.

Lietošanas drošības noteikumi

Uzmanību! Ievainojumu gūšanas risks!

Transportējiet ierīci tikai tad, kad nazis ir nekustīgs un ir uzlikts aizsargapvalks. Ievietojiet akumulatoru tikai pirms ekspluatācijas sākšanas!

Uzmanību! Ievainojumu gūšanas risks!

Naži turpina kustību pēc motora izslēgšanas!

- Bērni un personas, kas šo lietošanas pamācību nav lasījušas, ierīci izmantot nedrīkst.
- Neizmantojiet ierīci, esot alkohola, narkotisko vielu vai medikamentu ietekmē.
- Pirms katras izmantošanas reizes pārbaudiet, vai ierīce un uzlādes ierīce nav bojāta, un bojātās daļas nomainiet

- Pirms katras lietošanas reizes pārbaudiet ierīci un uzlādes ierīci, kā arī pēc jebkura trieciena pārbaudiet, vai ierīce nav bojāta. Nomainiet bojātās daļas.
- Pirms lietošanas no darba zonas aizvāciet visus svešķermeņus.
- Lietojiet atbilstošu darba apģērbu:
 - Aizsargbrilles
 - Garās bikses
 - Noslēgtus apavus ar neslīdīgu zoli
- Strādājot pievērsiet uzmanību stabilai pozīcijai.
- Nepieļaujiet citu personu atrašanos bīstamajā zonā.
- Ķermenim, ekstremitātēm un apģērbam jāatrodas drošā attālumā no griezēj mehānisma.
- Strādājiet tikai dienas laikā vai pietiekamā mākslīgajā apgaismojumā.
- Strādājot vērsiet ierīci prom no ķermeņa.
- Nogriezto materiālu aizvāciet tikai tad, kad motors ir izslēgts.
- Kad ierīce ir sagatavota darbam, neatstājiet to bez uzraudzības.

i Pēc akumulatora zāles un krūmu griežņu saskares ar svešķermeņiem apskatiet, vai tās nav bojātas. Ja grieznēm ir nopietni bojājumi, vērsieties AL-KO servisa centrā.

Darba sākšana

Akumulatora uzlāde

⚠ Uzmanību! Ugunsgrēka risks un sprādzienbīstamība!

Uzlādēšanas laikā uzlādes ierīce sakarst. Nelietojiet to uz viegli uzliesmojoša pamata vai ugunsnedrošā vidē.

- Ierīces rokturis uzlādes laikā var sasilt. Tas ir normāli.
- Ierīces akumulators ir daļēji uzlādēts! Pirms pirmās lietošanas pilnībā uzlādējiet akumulatoru.
- Nelietojiet ierīci uzlādes laikā!

i Akumulatoru drīkst uzlādēt neatkarīgi no tā, cik daudz tas jau ir uzlādēts. Pārtraucot uzlādes procesu, akumulators netiek bojāts.

1. Pieslēdziet uzlādes ierīci akumulatora zāles un krūmu griežņu uzlādes kontaktspraudnim. **(📷 1)**

2. Pieslēdziet uzlādes ierīci elektrotīklam. Uzlādes process sākas, kad pastāvīgi deg zaļa gaismas diode (LED). Akumulators ir pilnībā uzlādēts, kad gaismas diode nodziest. **(📷 1)**

i Temperatūras diapazonam uzlādes laikā jābūt no 0 °C līdz +45 °C.
Maksimālais uzlādes laiks: 4 h

3. Atvienojiet uzlādes ierīces spraudņus no elektrotīkla un no ierīces.

i Akumulators ir aizsargāts pret pārlādēšanu, un tāpēc tas var palikt pieslēgts pie tīkla.

Lietošana

Ierīces ieslēgšana

1. Nospiediet ieslēgšanas bloķētāju uz priekšu. **(📷 2-1)**
2. Nospiediet iedarbināšanas slēdzi. **(📷 2-2)**
3. Turot nospiestu iedarbināšanas slēdzi, ieslēgšanas bloķētāju var atlaist.

i Kad ieslēdz ierīci, var būt dzirdami klikšķi. Tas ir mehāniskais troksnis, un tas ir normāli.

Ierīces izslēgšana

1. Atlaidiet iedarbināšanas slēdzi.
2. Uzgaidiet, līdz nazis apstājas. Nazis turpina kustību pēc motora izslēgšanas!

Naža maiņa

⚠ Uzmanību! Ievainojumu gūšanas risks!
Naži turpina kustību pēc motora izslēgšanas!

⚠ Uzmanību! Ievainojumu gūšanas risks!
Darba starposmos vienmēr uzlieciet naža aizsargu un valkājiet aizsargcimdus!

3. Nospiediet abas pogas vienlaikus, lai atbloķētu un noņemtu nazi. **(📷 3)**
4. Sazobes telpu regulāri izediet ar smērvielu.

5. Ievietojiet nazi atverē un stingri uzspiediet uz naža korpusa, lai fiksētu. (📺 4)
6. Tīriet nazi ar suku vai sausu drānu. Izņemiet grūžus no sazobes telpas, ja tur tādi ir. (📺 5)

Norādījumi darbam ar ierīci

- Strādājiet tikai labas redzamības apstākļos.
- Strādājiet tikai ar asu nazi.
- Krūmu griežņu darbības laiks ir atkarīgs no akumulatora stāvokļa un griežamā materiāla īpašībām. Darbības laiku samazina bieža ierīces ieslēgšana un izslēgšana.

Akumulatora zāles un krūmu griežņu un uzlādes ierīces glabāšana

- Glabājiet ierīci bērniem un nepiederošām personām nepieejamā vietā.
- Glabājiet ierīci tikai ar uzliktu naža aizsargu.
- Nelieciet uz ierīces nekādus citus priekšmetus.
- Glabājiet ierīci sausā un no sala pasargātā vietā ar apkārtējo temperatūru no 0 °C līdz +35 °C.
- Glabājiet ierīci tikai pilnībā uzlādētu. Pēc 6 mēnešu uzglabāšanas apm. 2 stundas lādējiet akumulatoru.



Optimālā ierīces uzglabāšanas temperatūra ir no 0 °C līdz 20 °C.

Remonts

- Remontdarbus drīkst veikt tikai AL-KO servisa centros vai autorizētās, specializētās darbnīcās.
- Izmantojiet tikai oriģinālās rezerves daļas.

Apkope un tīrīšana



Uzmanību! Ievainojumu gūšanas risks!

Veicot apkopes un tīrīšanas darbus pie griezējnaža, vienmēr uzvelciet darba cimdus!



Uzmanību! Ievainojumu gūšanas risks!

Apkopes un tīrīšanas darbu laikā izslēdziet ierīci. Naži turpina kustību pēc motora izslēgšanas.

- Pēc griešanas darbiem kārtīgi iztīriet ierīci ar rokas sloīņu vai drānu.
- Neapsmidziniet ierīci ar ūdeni! Ierīcē iekļuvušs ūdens var sabojāt slēdzi, akumulatoru vai elektromotoru.
- Regulāri pārbaudiet, vai nazis nav bojāts. Neasu vai bojātu nazi nomainiet pirms nākamās lietošanas reizes.
- Pēc katras lietošanas reizes apstrādājiet nazi ar eļļu vai kopšanas aerosolu. Lai eļļa labāk izkļedētos, ieslēdziet ierīci uz īsu brīdi.
- Speciālistu veikta pārbaude nepieciešama šādos gadījumos:
 - Ja motors tiek bloķēts
 - Ja saliekts vai bojāts nazis
 - Ja bojāts vai iztukšojies akumulators

Transportēšana

Akumulators ir pārbaudīts saskaņā ar ANO noteikumiem. Tādējādi akumulators nav pakļauts valsts un starptautiskajiem bīstamo kravu pārvadāšanas noteikumiem ne kā atsevišķa detaļa, ne arī kā ierīces sastāvdaļa.

- Transportējiet akumulatoru tikai ierīcē.
- Vienlaikus transportējot vairākus akumulatorus, spēkā, iespējams, stāsies bīstamo kravu pārvadāšanas noteikumi.
- Nepārvietojiet ierīci aiz naža.
- Transportējiet ierīci tikai ar uzliktu naža aizsargu.

Utilizācija



Nolietotas ierīces, baterijas vai akumulatorus nedrīkst izmest kopā ar sadzīves atkritumiem!

Iepakojums, ierīce un piederumi ir izgatavoti no pārstrādājamiem materiāliem, un tie ir atbilstoši jāutilizē.

- Bateriju un akumulatoru nodošana ir lietotāja pienākums. Utilizāciju var veikt pie specializētā pārdevēja vai utilizācijas punktos.
- Iebūvētos akumulatorus var pieņemt tikai utilizācijai.
- Akumulatoru izņemšana:
 - Pilnībā izlādējiet ierīci.
 - Atskrūvējiet visas korpusa skrūves.
 - Atveriet korpusu.
 - Atvienojiet kontaktus pie akumulatora.
 - Izņemiet akumulatoru.

Nododiet akumulatoru videi nekaitīgā atsevišķā pārstrādē.

Palīdzība bojājumu gadījumos

 **Veicot jebkurus apkopes un tīrīšanas darbus, uzvelciet darba cimdus!**

Bojājums	Iespējamais iemesls	Risinājums
Samazinās motora jauda	Neass asmens	Neasus nažus nomainiet ar oriģinālajām rezerves daļām.
Motora jauda samazinās, lai gan akumulators rāda pilnu uzlādes līmeni	Bojāts akumulators	Vērsieties AL-KO klientu apkalpošanas centrā
Akumulators netiek uzlādēts	Bojāts akumulators	Vērsieties AL-KO klientu apkalpošanas centrā

 Tādu bojājumu gadījumā, kas nav iekļauti šajā tabulā vai kurus jūs pats nevarat novērst, lūdzu, vērsieties mūsu klientu apkalpošanas centrā.

EK atbilstības deklarācija

Ar šo mēs apliecinām, ka minētais produkts tādā izpildījumā, kādā mēs to esam laiduši apgrozībā, atbilst saskaņoto EK direktīvu prasībām, EK drošības standartiem un specifiskiem standartiem, kas attiecas uz konkrēto produktu.

Produkts Akumulatora zāles un krūmu grieznes	Ražotājs AL-KO Geräte GmbH Ichenhauser Str. 14 89359 KOETZ DEUTSCHLAND/VĀCIJA	Pilnvarotā persona Anton Eberle Ichenhauser Str. 14 89359 KOETZ DEUTSCHLAND/VĀCIJA
Sērijas numurs G1821825		
Tips GS 3,7 Li Multi Cutter	EK direktīvas 2006/42/EK 2004/108/EK 2000/14/EK 2006/95/EK	Saskaņotie standarti EN 55014-1 EN 55014-2 EN 61000-3-2 EN 61000-3-3 EN 60745-1 EN 60745-2-15 K pielikums EN 50366 EN 60335-2-29 EN 60335-1 EN 60745-2-15
Skaņas jaudas līmenis EN ISO 3744 izmērīts/garantēts GS 3,7 Li Multi Cutter 77,5 / 78 dB(A)	Atbilstības novērtējums 2000/14/EK V pielikums	

Kötz, 2014-08-14

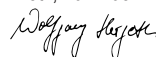

Wolfgang Hergeth, ģenerāldirektors

Garantija

Ja ar likumu noteiktajā termiņā tiek iesniegta prasība par bojājumu novēršanu, iespējamie materiālu vai ražošanas defekti tiek novērsti, veicot remontu vai apmainot ierīci.

Prasību iesniegšanas termiņš ir atkarīgs no attiecīgās valsts likumiem, kurā ierīce ir pirktā.

Mūsu dotā garantija ir spēkā tikai šādos gadījumos:

- Ierīce tiek atbilstoši izmantota
- Tiek ievērota lietošanas pamācība
- Tiek izmantotas tikai oriģinālas rezerves daļas

Garantija tiek anulēta šādos gadījumos:

- Ir mēģināts patstāvīgi salabot ierīci
- Ierīcei ir veiktas tehniskas izmaiņas
- Ierīce tiek neatbilstoši izmantota (piem., komerciālām vai sabiedriskām vajadzībām)

Garantija neattiecas uz:

- Krāsojuma defektiem, kas rodas parasta nodiluma dēļ
- Dilstošajām daļām, kas rezerves daļu kartē ir atzīmētas ar rāmīti xxx xxx (x)
- Iekšdedzes dzinējiem – uz tiem attiecas konkrētā dzinēja izgatavotāja atsevišķie garantijas noteikumi.

Ja nepieciešams izmantot garantiju, lūdzu, vērsieties ar šo garantijas apliecinājumu un pirkuma čeku pie preces pārdevēja vai tuvākajā autorizētajā klientu apkalpošanas centrā. Šis garantijas apliecinājums neattiecas uz pircēja likumīgajām tiesībām attiecībā uz defektu novēršanu pret pārdevēju.

Šiame žinyne

- Prieš pradėdami eksploatuoti, perskaitykite šią dokumentaciją. Tai įvykdę galėsite toliau saugiai dirbti ir sklandžiai eksploatuoti prietaisą.
- Atkreipkite dėmesį į šioje dokumentacijoje ir ant prietaiso pateiktus saugos nurodymus ir įspėjimus.
- Ši dokumentacija yra nekintama aprašomo prietaiso sudedamoji dalis ir parduodant turi būti perduota pirkėjui.

Sutartiniai ženklai

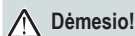

Dėmesio!

Tiksliai laikydamiesi šių įspėjamųjų nurodymų, nesužeisite žmonių ir / arba nepatirsite materialinių nuostolių.



Specialūs nurodymai, padedantys geriau suprasti ir patogiau naudoti.



Kameros simbolis nurodo paveikslėlių.

Gaminio aprašymas

Šioje dokumentacijoje aprašomos akumulatorinės žolės ir krūmų žirkklės.

Naudojimas ne pagal paskirtį

Šis prietaisas yra skirtas tik nestoriams dekoratyviniams krūmeliams ir krūmams pjauti. Naudojant pristatytą žolės peilį, prietaisas tampa žolės žirkle. Kitoks šio prietaiso naudojimas yra naudojimas ne pagal paskirtį.

Akumulatorinės žolės ir krūmų žirkklės nėra ir negali būti naudojamos kaip gyvatvorių žirkklės!

Neteisingas naudojimas

- Šios žolės ir krūmų žirkklės nepritaikytos naudoti viešuosiuose soduose, parkuose, sporto aikštelėse ar žemės ir miškų ūkyje.
- Prietaisas negali būti naudojamas atliekant profesionalius darbus.
- Esamų saugos įrenginių negalima išmontuoti arba blokuoti, pvz., užfiksuojant apsauginį jungiklį.
- Nenaudokite prietaiso lyjant ir (arba) tuomet, kai žolė yra drėgna.

Saugos ir apsauginiai įrenginiai



Dėmesio! Pavojus susižeisti!

Saugos ir apsauginiai įrenginiai negali būti sugadę!

Vaikų apsauga

Anga (5 mm) aktyvinimo svirtyje yra skirta kabinamajai spynei* (📷 6). Kabinamoji spynelė neleidžia įjungti prietaiso.

* Pristatomame komplekte nėra.

Gaminio apžvalga

1	Žolės peilis
2	Atlaisvinimo mygtukai
3	Įjungimo blokatorius
4	Paleidimo mygtukas su vaikų apsauga
5	LED indikatorius
6	Krovimo jungtis
7	Kabinimo kilpelė
8	Kroviklis
9	Peilio apsauga
10	Krūmų peilis
11	Eksploatavimo instrukcija

Simboliai ant prietaiso



Dėmesio! Naudojant reikia būti itin atsargiems.



Prieš pradėdami naudoti, perskaitykite eksploatavimo instrukciją!



Saugokite nuo drėgmės!
Nenaudokite lyjant!



Dėmesio! Peiliai veikia iš inercijos!



Laikykitės atstumo nuo pavojingos zonos.



Pavojaus zonoje neturi būti kitų asmenų!

Saugos nurodymai



Dėmesio! Pavojus susižeisti!

Saugos ir apsauginiai įrenginiai negali būti sugedę!

Naudotojas yra atsakingas už kitų asmenų saugumą ir jų nuosavybę.

- Išlaikykite savo darbo zoną švarią ir gerai apšviestą.
- Neprileiskite prie savo darbo zonos vaikų, žmonių ir gyvūnų.
- Neperkraukite prietaiso. Naudokite tinkamą elektrinį įrankį darbui.
- Nenaudokite elektrinio įrankio, kurio jungiklis yra sugedęs.
- Ištraukite maitinimo laidą iš lizdo ir / arba išimkite akumuliatorių, prieš priimant bet kokį reguliuodami prietaisą, keisdami, arba išimkite akumuliatorių.
- Kruopščiai prižiūrėkite elektrinius įrankius. Patikrinkite, ar judančios dalys veikia neprikaištingai ir nestringa, ar dalys nėra lūžę arba pažeistos, kas turėtų įtakos elektrinio įrankio veikimui. Paveskite pažeistas dalis prieš prietaiso naudojimą sutaisyti.
- Išlaikykite pjovimo įrankius aštrius ir švarius.
- Elektrinį įrankį, priedus, įstatomuosius įrankius ir t. t. naudokite pagal šiuos nurodymus. Taip pat atsižvelkite į darbo sąlygas ar atliktiną darbą.
- Nenaudokite prietaiso per lietu.
- Nenaudokite prietaiso prie šlapių gyvatvorių ir krūmų.



Dėmesio! - Užsidegimo ir sprogimo pavojus!

- Su elektriniu įrankiu nedirbkite potencialiai sprogioje aplinkoje, kurioje yra degių skysčių, dujų ar dulkių.
- Remonto darbai turi būti atliekami „AL-KO“ techninio aptarnavimo centruose arba įgaliotose dirbtuvėse.
- Tik originalios AL-KO atsarginės dalys.
- Transportuodami arba saugodami gyvatvorių žirkles, visuomet užmaukite apsauginį gaubtą.

Akumulatoriaus ir kroviklio saugos nurodymai



Dėmesio! Pavojus, jog gali užsidegti ir sprogti!

- Nedarinėkite prietaiso. (Tik norint užtikrinti akumuliatorių) Kyla trumpojo jungimo pavojus.
- Naudokite tik originalius gamintojo kroviklius.
- Nemeskite prietaiso į atvirą ugnį.
- Saugokite prietaisą nuo karščio ir tiesioginių saulės spindulių.
- Kiekvieną kartą prieš naudodami kroviklį patikrinkite, ar korpusas, kištukas ir kabelis nepažeisti. Pažeisto prietaiso nenaudokite.
- Nedarinėkite kroviklio! Sugedusį kroviklį pakeiskite.
- Prietaisą, akumuliatorių ir kroviklį saugokite nuo drėgmės. Kraukite tik patalpoje.
- Jei akumuliatorius naudojamas neteisingai, iš jo gali prasiskverbti skysčio. Skysčiui patekus ant odos, kruopščiai nuplaukite jį vandeniu, patekus į akis – nedelsdami kreipkitės į gydytoją.
- Elektrinio įrankio prijungimo kištukas turi tikti kištukiniam lizdai. Jokiu būdu negalima keisti kištuko konstrukcijos. Žemintiems elektriniams įrankiams nenaudokite jokių kištuko adapterių.

Saugos valdymas



Dėmesio! Pavojus susižeisti!

Prietaisą transportuokite tik sustojus peiliams ir uždėję apsaugą.
Akumuliatorių įdėkite tik prieš pradėdami eksploatuoti!



Dėmesio! Pavojus susižeisti!

Išjungus variklį, peiliai dar sukasi iš inercijos!

- Vaikai ir su eksploatavimo instrukcija nesusipažinę asmenys negali naudotis šiuo prietaisu.
- Nenaudokite prietaiso apsvaigę nuo alkoholio, narkotikų ar medikamentų.
- Po kiekvieno panaudojimo patikrinkite, ar nepažeistas kroviklis ir prietaisas; sugadintas dalis pakeiskite.
- Prieš pradėdami naudoti ar prietaisui susidūrus su kliūtimi patikrinkite, ar jis nepažeistas, pakeiskite sugadintas dalis.

- Prieš pradėdami naudoti, iš naudojimo srities pašalinkite visus daiktus.
- Dėvėkite tinkamus darbo drabužius:
 - apsauginius akinius,
 - ilgas kelnes;
 - tvirtą neslidžią avalynę.
- Dirbdami atkreipkite dėmesį į saugią padėtį.
- Pašalinamiems liepkite pasitraukti iš pavojingos zonos.
- Kūną, galūnes ir drabužius laikykite atokiai nuo pjovimo įtaiso.
- Dirbkite tik ryškioje dienos šviesoje ar esant dirbtiniam apšvietimui.
- Judesius atlikite nuo kūno.
- Likučius valykite tik išjungę variklį.
- Nepalikite be priežiūros darbai paruošto prietaiso.

i Jei atsitrenktų į kokią nors daiktą, apžiūrėkite, ar akumulatorinės žolės ir krūmų žirkklės nepažeistos. Pastebėję didelių pažeidimų, kreipkitės į AL-KO techninės priežiūros centrą.

Eksploatavimo pradžia

Įkraukite akumuliatorių .

⚠ Dėmesio! Pavojus, jog gali užsidegti ir sprogti!
Įkraunant akumuliatorių išsyla. Nelaikykite ant lengvai užsiliepsnojančio pagrindo arba degioje aplinkoje.

- Prietaiso rankena įkraunant gali įšilti. Tai yra normalu.
- Prietaiso akumuliatorius yra iš dalies įkrautas! Prieš pirmą naudojimą visiškai įkraukite akumuliatorių.
- Kai prietaisą kraunate, jo nenaudokite.

i Akumuliatorių galima krauti esant bet kuriam įkrovimo lygiui. Įkrovimo nutraukimas akumuliatoriui nekenkia.

1. Kroviklį prijunkite prie akumulatorinių žolės ir krūmų žirklių įkrovimo lizdo. **(🔌 1)**
2. Kroviklį prijunkite prie elektros tinklo. Krovimo procesas prasideda, kai žalias šviesos diodas (LED) pradeda šviesti nuolat. Akumuliatorius yra visiškai įkrautas, kai LED užgesa. **(🔌 1)**

i Turi būti kraunama temperatūrai esant nuo 0 °C iki +45 °C.
Ilgiausias krovimo laikas: 4 val.

3. Kroviklio kištuką ištraukite iš elektros tinklo ir prietaiso.

i Akumuliatorius yra apsaugotas nuo perkrovos, todėl gali likti prijungtas prie elektros tinklo.

Valdymas

Prietaiso įjungimas

1. Įjungimo blokatorių pastumkite pirmyn. **(🔌 2-1)**
2. Paspauskite paleidimo mygtuką. **(🔌 2-2)**
3. Spausdami paleidimo mygtuką, galite atleisti įjungimo blokatorių.

i Įjungus prietaisą, gali būti girdimas tarškėjimas. Taip yra dėl mechaninių priežasčių ir tai visiškai normalu.

Prietaiso išjungimas

1. Atleiskite įjungimo mygtuką.
2. Palaukite, kol peilis sustos. Išjungus variklį, peilis dar sukasi iš inercijos!

Peilio keitimas

⚠ Dėmesio! Pavojus susižeisti!
Išjungus variklį, peiliai dar sukasi iš inercijos!

⚠ Dėmesio! Pavojus susižeisti!
Tarp darbo veiksmų visada uždėkite peilio apsaugą ir mūvėkite apsaugines pirštines!

3. Jei norite išimti peilį, paspauskite abu atlaisvinimo mygtukus. **(🔌 3)**
4. Varančiojo mechanizmo ertmę reguliariai patepkite tepalu.
5. Įstumkite peilį į laikiklį ir tvirtai spustelėkite peilio pagrindą, kad jis užsifiksuotų. **(🔌 4)**

6. Peilį nuvalykite šepėčiu ir drėgna servetėle. Jei varančiojo mechanizmo ermėje yra nešvarumų, išvalykite juos. (🔧 5)

Darbo nurodymai

- Dirbkite tik esant geram matomumui.
- Naudokite tik aštirus peilius.
- Krūmų žirklių eksploatavimo laikas priklauso nuo akumuliatorių būklės ir pjaunamų medžiagų savybių. Dažnai įjungiant ir išjungiant eksploatavimo laikas taip pat trumpėja.

Akumuliatorių žolės ir krūmų žirklių ir kroviklio laikymas

- Prietaisą laikykite vaikams ir neinstruotiems asmenims nepasiekiamoje vietoje.
- Prietaisą laikykite tik uždėję peilių apsaugą.
- Ant prietaiso nedėkite jokių daiktų.
- Prietaisą laikykite sausoje, nuo šalčio apsaugotoje vietoje, kurioje aplinkos temperatūra yra nuo 0 °C iki +35 °C.
- Prietaisą laikykite visiškai įkrautą. Po 6 mėnesių laikymo akumuliatorių kraukite maždaug 2 valandas.



Optimali prietaiso laikymo temperatūra yra nuo 0 °C iki 20 °C.

Remontas

- Remonto darbai turi būti atliekami AL-KO techninės priežiūros centruose arba įgaliotose dirbtuvėse.
- Naudokite tik originalias atsargines dalis.

Techninė ir profilaktinė priežiūra



Dėmesio! Pavojus susižeisti!

Atlikdami pjovimo peilio techninės ir profilaktinės priežiūros darbus, būtinai mūvėkite darbo pirštines!



Dėmesio! Pavojus susižeisti!

Atlikdami techninės ir profilaktinės priežiūros darbus, prietaisą išjunkite. Išjungus variklį peiliai dar sukasi iš inercijos.

- Baigę pjauti prietaisą kruopščiai išvalykite šepėčiu arba šluoste.
- Nepurškite ant prietaiso vandens! Vanduo gali patekti į jungiklį, akumuliatorių, elektrinį variklį ir juos sugadinti.
- Reguliariai tikrinkite, ar nepažeistas pjovimo peilis. Prieš pradėdami naudoti, pakeiskite atšipusius arba pažeistus peilius.
- Baigę naudoti peilį patepkite alyva arba priežiūros purškikliu. Trumpam įjunkite prietaisą, kad alyva geriau pasiskirstytų.
- Profesionalus patikrinimas reikalingas:
 - jeigu užsiblokavo variklis;
 - jei pjovimo peilis sulinko arba yra pažeistas;
 - jei akumuliatorius pažeistas arba iš jo pradėjo bėgti skystis.

Transportavimas

Akumuliatorius patikrintas pagal STO žinyną. Todėl jis neįtrauktas į tarptautinių pavojingų krovinių potvarkius nei kaip atskira dalis, nei kaip prietaisas.

- Akumuliatorių transportuokite tik prietaise.
- Gabenant daugiau akumuliatorių, taikomi nutarimai dėl pavojingų krovinių.
- Prietaiso neneškite paėmę už peilio.
- Prietaisą transportuokite tik uždėję peilių apsaugą. Utilizavimas



Nebetinkamų prietaisų, maitinimo elementų ir akumulatoriaus neišmeskite kartu su buitinėmis atliekomis!

Pakuotė, prietaisai ir priedai yra pagaminti iš perdirbamų medžiagų ir tinkamai pašalinami.

- Vartotojas privalo atiduoti maitinimo elementus ir akumuliatorių. Atiduoti galima specializuotose prekybos vietose arba perdirbimo įstaigoms.
- Integruotus akumulatorius galima išimti tik utilizuojant.
- Akumulatoriaus išėmimas:
 - prietaisą visiškai iškraukite;
 - atsukite visus korpuso varžtus;
 - atidarykite korpusą;
 - atjunkite akumuliatorių;
 - išimkite akumuliatorių.

Akumuliatorių reikia atiduoti ekologiško perdirbimo įstaigoms.

Trikdžių žinynas

Atlikdami visus techninės ir profilaktinės priežiūros darbus, mūvėkite darbo pirštines!

Trikdžiai dirbant	Galimos priežastys	Sprendimas
Silpsta variklio galingumas.	Atšipo peilis	Atšipusius peilius pakeiskite originaliomis atsarginėmis dalimis.
Variklio galingumas silpsta, nors akumuliatorių įkrautas.	Sugedo akumuliatorius.	Kreipkitės į AL-KO techninės priežiūros centrą.
Akumuliatorius nekraunamas.	Sugedo akumuliatorius.	Kreipkitės į AL-KO techninės priežiūros centrą.

Atsiradus trikdžiams, kurie nepateikti šioje lentelėje arba kurių negalite pašalinti savarankiškai, kreipkitės į mūsų kvalifikuotus techninės priežiūros specialistus.

EB atitikties deklaracija

Šiuo dokumentu pareiškiami, kad rinkai pateiktas šios konstrukcijos gaminys atitinka darniausias EB direktyvas, EB saugumo standartus ir su gaminiu susijusius standartus.

Produktas Žolės / krūmų žirklių akumuliatorius	Gamintojas AL-KO Geräte GmbH Ichenhauser Str. 14 89359 KOETZ VOKIETIJA	Igaliotasis asmuo Anton Eberle Ichenhauser Str. 14 89359 KOETZ VOKIETIJA
Serijos numeris G1821825		
Tipas GS 3,7 daugiafunkcės žirklys su ličio jonų akumuliatoriumi	EB direktyvos 2006/42/EB 2004/108/EB 2000/14/EB 2006/95/EB	Darnieji standartai EN 55014-1 EN 55014-2 EN 61000-3-2 EN 61000-3-3 EN 60745-1 EN 60745-2-15 K priedas EN 50366 EN 60335-2-29 EN 60335-1 EN 60745-2-15
Garso galingumas EN ISO 3744 išmatuota / garantuota GS 3,7 daugiafunkcės žirklys su ličio jonų akumuliatoriumi 77,5 / 78 dB(A)	Atitikties įvertinimas 2000/14/EB V priedas	

Kötz, 2014-08-14



Wolfgang Hergeth, direktorius

Garantija

Medžiagų arba gamybos trūkumus pašaliname, kol nesibaigė numatytas garantinis laikotarpis.

Mes patys pasirenkame, ar prietaisą remontuoti, ar pakeisti jį kitu.

Garantinis laikotarpis nustatomas pagal tos šalies, kurioje prietaisas pirktas, teisės aktus.

Mūsų garantiniai įsipareigojimai galioja, kai:

- prietaisas naudojamas pagal paskirtį;
- laikomasi eksploataavimo instrukcijos;
- naudojamos originalios atsarginės dalys.

Garantija netenka galios, kai:

- bandoma savarankiškai remontuoti prietaisą;
- atlikti techniniai prietaiso pakeitimai;
- naudojama ne pagal paskirtį (pvz., naudojama pramonėje ar komunaliniame ūkyje).

Į garantinius įsipareigojimus neįtraukta:

- įbrėžimai, kurie atsiranda eksploatuojant;
- greitai nusidėvinčios dalys, kurios atsarginių dalių specifikacijoje pažymėtos rėmeliuose xxx xxx (x);
- vidaus degimo varikliai. Jiems galioja atskiros atitinkamo variklio gamintojo garantinės sąlygos.

Įvykus garantiniam įvykiui su garantiniu dokumentu kreipkitės į pardavimo vietą arba kitą įgaliotą klientų aptarnavimo vietą.

Šie garantiniai įsipareigojimai nepanaikina pirkėjo teisės pardavėjui pateikti įstatymų reikalavimų dėl prekės trūkumo.

О данном руководстве

- Прочтите этот документ перед вводом в эксплуатацию. Это предпосылка для безопасной и бесперебойной работы.
- Соблюдайте указания по технике безопасности и предупреждения, содержащиеся в данном документе и находящиеся на устройстве.
- Данный документ является неотъемлемой частью описанного изделия и при продаже подлежит передаче покупателю.

Используемые знаки



Внимание!

Точное соблюдение предупреждений с этим знаком поможет предотвратить физический или материальный ущерб.



Специальные указания для лучшего понимания и более умелого применения.



Указания, сопровождаемые значком камеры, содержат ссылки на рисунки.

Описание изделия

В этом документе описываются **аккумуляторные ножницы для подстригания травы и кустарника**.

Применение по назначению

Устройство предназначено только для подстригания декоративных кустов и кустарника с ветками малой толщины. С помощью ножа для травы, который входит в комплект поставки, устройство можно переоборудовать для подстригания травы. Применение за пределами установленных рамок считается не соответствующим назначению.

Аккумуляторные ножницы для подстригания травы и кустарника не могут и не должны заменять секатор!

Возможное неправильное применение

- Ножницы для подстригания травы и кустарника не предназначены для применения в общественных парках, скверах, на спортивных площадках, а также в сельском и лесном хозяйстве.
- Устройство не предназначено для применения в коммерческих целях.
- Имеющиеся предохранительные устройства запрещается демонтировать или шунтировать, например, путем фиксации предохранительного выключателя.

- Устройство запрещается использовать во время дождя и/или в том случае, если трава или кустарник мокрые.

Предохранительные и защитные устройства



Внимание: опасность травмирования!

Предохранительные и защитные устройства запрещается выводить из строя!

Защита от детей

На рычаге управления предусмотрено 5-миллиметровое отверстие для навесного замка (🔑 6). Навесной замок предотвращает случайное включение устройства.

* Не входит в комплект поставки

Обзор компонентов изделия

1	Нож для травы
2	Нажимные кнопки для разблокировки
3	Кнопка блокировки включения
4	Кнопка включения с защитой от детей
5	Светодиодный индикатор
6	Зарядное гнездо
7	Ушко для подвешивания
8	Зарядное устройство
9	Защитная заслонка ножа
10	Нож для кустарника
11	Руководство по эксплуатации

Знаки на устройстве



Внимание! Проявляйте особую осторожность при работе с устройством.



Перед вводом в эксплуатацию прочтите руководство по эксплуатации!



Защищайте устройство от влаги! Не используйте и не оставляйте устройство под дождем!



Внимание! После выключения ножи продолжают двигаться по инерции!



Не входите в опасную зону.



Никому не позволяйте входить в опасную зону!

Указания по технике безопасности

 **Внимание: опасность травмирования!**
Предохранительные и защитные устройства запрещается выводить из строя!

Пользователь несет ответственность за несчастные случаи с другими людьми и за нанесение им материального ущерба.

- Рабочее место должно быть чистым и хорошо освещенным.
- Не допускайте детей, других лиц и животных к рабочей зоне.
- Не перегружайте машину. Используйте подходящий электрический инструмент для работы.
- Не используйте электроинструмент, выключатель которого испорчен.
- Отключите шнур питания от розетки и / или извлекайте аккумулятор перед регулированием, заменой принадлежностей или при хранении электроинструмента.
- Тщательно заботьтесь об электроинструментах. Контролируйте, безупречно ли функционируют подвижные части, не прижаты, не сломаны и не повреждены ли они до такой степени, что электроинструмент хуже функционирует. Перед использованием устройства поврежденные части должны быть отремонтированы.
- Сохраняйте режущие инструменты острыми и держите их в чистоте.
- Используйте электроинструмент, принадлежности, насадки и т.д. в соответствии с данными инструкциями. Учитывайте условия труда и специфику работы.
- Не использовать устройство во время дождя.
- Не обрезать при помощи устройства мокрые живые изгороди и кусты.

 **Внимание: - опасность пожара и взрыва!**
■ Не работайте с электроинструментом во взрывоопасной среде, в которой имеются горючие жидкости, газы или пыль.

- Ремонтные работы разрешается выполнять только сотрудникам сервисного центра компании AL-KO или авторизованных мастерских.

- Используйте только оригинальные запасные части AL-KO.
- При транспортировке или хранении кустореза всегда одевают защитный чехол.

Указания по технике безопасности для аккумулятора и зарядного устройства

 **Внимание: опасность пожара и взрыва!**
■ Не вскрывайте устройство. Вскрытие допускается только для извлечения аккумулятора, подлежащего утилизации. Опасность короткого замыкания.
■ Используйте только оригинальные зарядные устройства от производителя.
■ Не бросайте устройство в огонь.
■ Защищайте устройство от жары и попадания прямых солнечных лучей.

- Перед каждым использованием зарядного устройства проверяйте корпус, штекер и кабель на наличие повреждений. При обнаружении повреждений дальнейшее использование устройства запрещено.
- Не вскрывайте зарядное устройство! Если зарядное устройство неисправно, замените его.
- Защищайте устройство, аккумулятор и зарядное устройство от влаги. Выполняйте зарядку только в помещении.
- При неправильном использовании из аккумулятора может вытечь электролит. При попадании на кожу тщательно сполосните водой место контакта, при попадании в глаза немедленно обратитесь к врачу.
- Штепсельная вилка электроинструмента должна соответствовать розетке. Модифицировать вилку категорически запрещено. Не используйте для электроинструмента с защитным заземлением адаптеры.

Указания по технике безопасности при обслуживании

 **Внимание: опасность травмирования!**
Транспортировать устройство можно только в защитной упаковке и с закрепленным ножом. Аккумулятор используют только для наладочных работ!

 **Внимание: опасность травмирования!**
Ножи продолжают работать по инерции после выключения двигателя!

- Детям, а также лицам, не ознакомленным с настоящим руководством по эксплуатации, запрещается пользоваться устройством.
- Пользователю запрещается работать с устройством, если он находится под воздействием алкоголя, наркотиков или лекарств.
- Перед каждым применением проверяйте устройство и зарядное устройство на наличие повреждений, поврежденные детали заменяйте.
- Проверяйте устройство и зарядное устройство на наличие повреждений после каждого использования и любых ударов, заменяйте поврежденные детали.
- Перед использованием удаляйте все посторонние предметы из рабочей зоны.
- Носите соответствующую рабочую одежду:
 - защитные очки;
 - длинные брюки;
 - прочную, нескользящую обувь.
- Во время работы следите за безопасным положением.
- Никому не позволяйте входить в опасную зону.
- Держитесь подальше от режущего механизма и не допускайте попадания в него краев одежды.
- Работайте только при достаточном дневном или искусственном освещении.
- Стригите траву/кусты от себя.
- Удаляйте состриженную траву/ветки только после остановки двигателя.
- Не оставляйте готовое к работе устройство без присмотра.

i В случае контакта с посторонним предметом осмотрите аккумуляторные ножницы для травы и кустарника на наличие повреждений. При обнаружении чреватых последствиями повреждений обратитесь в сервисный центр компании AL-KO.

Ввод в эксплуатацию

Зарядка аккумулятора

⚠ Внимание: опасность пожара и взрыва!
Во время зарядки зарядное устройство нагревается. Не ставьте его на легко воспламеняющиеся вещества и не используйте в огнеопасной среде.

- Рукоятка устройства может нагреться во время зарядки. Это нормальное явление.

- Аккумулятор в устройстве заряжен частично! Перед первым использованием полностью зарядите аккумулятор.

- Не используйте устройство во время зарядки.

i Аккумулятор можно заряжать при любом состоянии заряда. Прерывание зарядки не наносит вреда аккумулятору.

1. Подсоедините зарядное устройство к зарядному гнезду на аккумуляторных ножницах для подстригания травы и кустарника. **(📷 1)**
2. Подсоедините зарядное устройство к электросети. О начале процесса зарядки свидетельствует постоянное свечение зеленого светодиода. Если светодиод погас, это означает, что зарядка завершена. **(📷 1)**

i Диапазон температур зарядки: от 0 °C до +45 °C. Максимальное время зарядки: 4 ч

3. Отсоедините зарядное устройство от электросети и от устройства.

i Аккумулятор защищен от перегрузки питающим напряжением и может оставаться подключенным к электросети.

Обслуживание

Включение устройства

1. Отведите кнопку блокировки включения вперед. **(📷 2-1)**
2. Нажмите кнопку включения. **(📷 2-2)**
3. Удерживая кнопку включения, можно отпустить кнопку блокировки.

i После включения устройства может слышаться треск. Это обусловлено механизмом устройства. Явление совершенно нормальное.

Выключение устройства

1. Отпустите кнопку включения.
2. Дождитесь остановки ножа. Нож продолжает работать по инерции после выключения двигателя!

Смена ножа

⚠ Внимание: опасность травмирования!
Ножи продолжают работать по инерции после выключения двигателя!

⚠ Внимание: опасность травмирования!
В промежутке между этапами работы всегда устанавливайте на устройство защитную заслонку ножа. Используйте защитные перчатки!

3. Сведите вместе две нажимных кнопки, чтобы извлечь нож. (📷 3)
4. Регулярно смазывайте камеру редуктора консистентной смазкой.
5. Введите нож в крепление и придавите к днищу так, чтобы он зафиксировался со слышимым щелчком. (📷 4)
6. Очистите нож щеткой или сухой тканью. Удалите сор из камеры редуктора, если он там есть. (📷 5)

Указания по работе

- Работайте только при хорошем освещении.
- Работайте только с остро заточенным режущим механизмом.
- Время работы ножниц для подстригания кустов зависит от состояния аккумулятора и свойств кустарника. Частое включение и выключение сокращает время работы.

Хранение аккумуляторных ножниц для подстригания травы/кустарника и зарядного устройства

- Храните устройство в месте, недоступном для детей и посторонних лиц.
- Храните устройство только с установленной защитной заслонкой ножа.
- Не ставьте на устройство другие предметы.
- Храните устройство в сухом, незамерзающем месте при температуре окружающей среды от 0 до +35 °С.
- Храните устройство только с полностью заряженным аккумулятором. Через 6 месяцев хранения поставьте аккумулятор на зарядку прим. на 2 часа.

i Оптимальный температурный диапазон хранения устройства от 0 до 20 °С.

Ремонт

- Ремонтные работы разрешается выполнять только сотрудникам сервисного центра компании AL-KO или авторизованных мастерских.
- Используйте только оригинальные запчасти.

Техническое обслуживание и уход

⚠ Внимание: опасность травмирования!
При выполнении работ по техобслуживанию и уходу на режущем ноже всегда надевайте рабочие перчатки!

⚠ Внимание: опасность травмирования!
Перед проведением технического обслуживания выключайте устройство. Ножи продолжают работать по инерции после выключения двигателя.

- После работы тщательно очистите устройство с помощью щетки с ручкой или тряпки.
- Запрещается мыть устройство водой! Проникшая внутрь вода может разрушить выключатель, а также аккумулятор и электродвигатель.
- Регулярно проверяйте режущие ножи на наличие повреждений. Тупые или поврежденные режущие ножи следует заменить перед следующим использованием устройства.
- После каждого применения обрабатывайте режущие ножи маслом и аэрозолем для ухода. Для лучшего распределения масла ненадолго включите устройство.
- Проверка специалистом требуется:
 - при блокировке двигателя;
 - при искривлении или повреждении режущего ножа;
 - при повреждении или протечке аккумулятора.

Транспортировка

Аккумулятор проверен по справочнику ООН. Поэтому аккумулятор ни как отдельная деталь, ни как часть устройства не подпадает под действие национальных и международных предписаний по перевозке опасных грузов.

- Транспортируйте аккумулятор только в устройстве.
- При транспортировке нескольких аккумуляторов могут вступить в силу предписания по перевозке опасных грузов.
- Не переносите устройство за режущий нож.
- Транспортируйте устройство только с установленной защитной заслонкой ножа.

Утилизация



Отслужившие свой срок устройства, батареи или аккумуляторы нельзя утилизировать вместе с бытовым мусором!

Упаковка, устройство и комплектующие изготовлены из пригодных для переработки и вторичного использования материалов. Их следует утилизировать соответствующим образом.

- Пользователь обязан вернуть батареи или аккумуляторы. Утилизацию может выполнить дилер или пункт сбора отходов.
- Встроенные аккумуляторы разрешено извлекать только для утилизации.
- Извлечение аккумулятора:
 - полностью разрядите устройство;
 - выкрутите все болты из корпуса;
 - откройте корпус;
 - отсоедините все провода от аккумулятора;
 - извлеките аккумулятор.

Передайте аккумулятор в организацию, которая может утилизировать его, не нанося вреда окружающей среде.

Устранение неисправностей

⚠ При выполнении всех работ по техобслуживанию и уходу надевайте рабочие перчатки!

Неисправность во время работы	Возможная причина	Устранение
Мощность двигателя снижается	Нож затупился	Замените тупые ножи. Используйте только оригинальные запчасти
Мощность двигателя снижается, хотя индикатор показывает, что аккумулятор полностью заряжен	Аккумулятор неисправен	Обратитесь в сервисный центр компании AL-KO
Аккумулятор не заряжается	Аккумулятор неисправен	Обратитесь в сервисный центр компании AL-KO

i Если вы не можете устранить возникшую неполадку самостоятельно или ее нет в этой таблице, обратитесь в сервисный центр нашей компании.

Декларация соответствия стандартам ЕС

Настоящим мы заявляем, что данное изделие в исполнении, в котором оно вышло на рынок, соответствует требованиям согласованных директив ЕС, стандартов безопасности ЕС и специфических стандартов, действующих для него.

Изделие Аккумуляторные ножницы для подстригания травы/кустарника	Производитель AL-KO Geräte GmbH Ichenhauser Str. 14 89359 KOETZ DEUTSCHLAND (Германия)	Уполномоченное лицо Антон Эберле Ichenhauser Str. 14 89359 KOETZ DEUTSCHLAND (Германия)
Серийный номер G1821825		
Тип GS 3,7 Li Multi Cutter	Директивы ЕС 2006/42/EC 2004/108/EC 2000/14/EC 2006/95/EC	Согласованные стандарты EN 55014-1 EN 55014-2 EN 61000-3-2 EN 61000-3-3 EN 60745-1 EN 60745-2-15, приложение K EN 50366 EN 60335-2-29 EN 60335-1 EN 60745-2-15
Уровень мощности шума EN ISO 3744 измеренный/гарантированный GS 3,7 Li Multi Cutter: 77,5/78 дБ (A)	Оценка соответствия 2000/14/EC приложение V	

Кётц, 2014-08-14

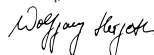

Wolfgang Hergeth, директор-распорядитель

Гарантия

Мы устраняем возможные дефекты материалов или производственный брак устройства в течение установленного законом срока подачи рекламаций на свое усмотрение путем ремонта или замены. Срок определяется законодательством страны, в которой приобретено устройство.

Гарантия действует только при следующих условиях:

- при надлежащем использовании устройства;
- при соблюдении руководства по эксплуатации;
- при использовании оригинальных запчастей.

Гарантия аннулируется:

- при попытках ремонта устройства;
- при технических изменениях устройства;
- применении не по назначению (например, в коммерческих целях).

Гарантия не распространяется:

- на повреждения лакового покрытия, которые объясняются нормальным износом;
- изнашивающиеся детали, которые в каталоге запчастей заключены в рамку xxx xxx (x);
- двигатели внутреннего сгорания: на них распространяются условия предоставления гарантии от производителя.

В гарантийном случае обратитесь с данным гарантийным письмом и документом, подтверждающим покупку товара, к своему дилеру или в ближайший авторизованный сервисный центр. Гарантия дает право покупателю предъявлять производителю претензии относительно устранения недостатков изделия.

Про цей довідник

- Прочитайте цей документ перед введенням в експлуатацію. Це передумова для безпечної та безпечної роботи.
- Дотримуйтеся вказівок з техніки безпеки та попереджень, які містяться у даному документі та знаходяться на пристрої.
- Цей документ є невід'ємною частиною описаного виробу. При продажу його слід передати покупцеві.

Знаки, які використовуються

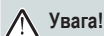

Увага!

Точне дотримання попереджень з цим знаком допоможе запобігти фізичній шкоді чи матеріальним збиткам.



Спеціальні вказівки для кращого розуміння та більш вмілого застосування.



Вказівки, які супроводжуються значком камери, містять посилання на малюнки.

Опис виробу

У цьому документі описуються акумуляторні ножиці для підстригання трави та кущів.

Застосування за призначенням

Цей пристрій призначений лише для підстригання декоративних кущів та кущів з гілками малої товщини. За допомогою ножа для трави, який входить до комплекту постачання, пристрій можна переобладнати для підстригання трави. Застосування за межами встановлених рамок вважається таким, що не відповідає призначенню.

Акумуляторні ножиці для підстригання трави та кущів не можуть замінити секатор!

Можливе неправильне використання

- Ці ножиці для підстригання трави та кущів не призначені для використання у громадських парках, скверах, на спортивних майданчиках, а також у сільському та лісовому господарстві.
- Пристрій не призначений для використання у комерційних цілях.
- Існуючі запобіжні пристрої не можна демонтувати чи перемикаєти, наприклад, шляхом фіксації запобіжного вимикача.

- Пристрій забороняється використовувати під час дощу та/чи в тому випадку, коли трава чи кущі мокрі.

Запобіжні та захисні пристрої



Увага: небезпека травмування!

Запобіжні та захисні пристрої забороняється виводити з ладу!

Захист від дітей

На важелі для вмикання передбачений 5-міліметровий отвір для навісного замка (🔒 6). Навісний замок попереджає випадкове вмикання пристрою.

* Не входить до комплекту постачання

Огляд компонентів виробу

1	Ніж для трави
2	Натискні кнопки для розблокування
3	Кнопка блокування
4	Кнопка вмикання з захистом від дітей
5	Світлодіодний індикатор
6	Зарядне гніздо
7	Вушко для підвішування
8	Зарядний пристрій
9	Захисна заслінка ножа
10	Ніж для кущів
11	Довідник з експлуатації

Знаки на пристрої



Увага! Проявляйте особливу обережність під час роботи із пристроєм.



Перед введенням в експлуатацію прочитайте довідник з експлуатації!



Захищайте пристрій від вологи! Не використовуйте і не залишайте пристрій під дощем!



Увага! Після вимкнення пристрою ножі продовжують рухатися по інерції!



Не заходьте до небезпечної зони.



Нікому не дозволяйте заходити у небезпечну зону!

Вказівки з техніки безпеки



Увага: небезпека травмування!

Запобіжні та захисні пристрої забороняється виводити з ладу!

Користувач несе відповідальність за нещасні випадки з іншими людьми та за нанесення їм матеріальних збитків.

- Тримайте робочу зону чистою та гарно освітлюваною.
- Не допускайте дітей, інших осіб і тварин до робочої зони.
- Не перевантажуйте машину. Використовуйте відповідний електричний інструмент для роботи.
- Не користуйтеся електроінструментом з несправним вимикачем.
- Витягніть шнур живлення від розетки та / або виймайте акумулятор перед регулюванням, заміною приладдя або при зберіганні електроінструменту.
- Доглядайте за електроінструментом з ретельністю. Переконайтеся в тому, що рухомі частини працюють бездоганно і не заїдають, відсутні зламані або пошкоджені частини, а також порушення в роботі електроінструменту. Перед використанням інструменту відремонтуйте пошкоджені частини.
- Тримайте ріжучий інструмент завжди чистим і гострим.
- Застосовуйте електроінструмент, приладдя, вставний інструмент тощо у відповідності до цих вказівок. Враховуйте умови та вид роботи, що виконується.
- Не користуватися під час дощу.
- Не використовувати на мокрих живих огорожах та ягідних кущах.



Увага: - небезпека пожежі та вибуху!

■ Забороняється використовувати цей електроінструмент у небезпечному середовищі, де розташовано займисті рідини, гази чи пил.

- Ремонтні роботи дозволяється виконувати лише працівникам сервісного центру компанії AL-KO або авторизованих майстерень.

- Використовувати тільки оригінальні запасні частини AL-KO.
- Під час транспортування чи зберігання куцорізу завжди вдягайте захисний кожух.

Вказівки з техніки безпеки для акумулятора та зарядного пристрою



Увага: небезпека пожежі та вибуху!

- Не розкривайте пристрій. Розкривати пристрій дозволяється лише для діставання акумулятора, який підлягає утилізації. Небезпека короткого замикання.
- Використовуйте лише оригінальні зарядні пристрої від виробника.
- Не кидайте пристрій у вогонь.
- Захищайте акумулятор від спеки та потрапляння прямих сонячних променів.
- Перед кожним використанням зарядного пристрою перевіряйте корпус, штекер та кабелі на наявність пошкоджень. Не використовуйте пристрій з пошкодженнями.
- Не відкривайте зарядний пристрій! Якщо зарядний пристрій несправний, замініть його.
- Захищайте пристрій, акумулятор та зарядний пристрій від вологи. Виконуйте зарядку лише у приміщенні.
- При неправильному використанні із акумулятора може витікати електроліт. При потрапленні на шкіру ретельно сполосніть водою місце контакту, при потрапленні в очі негайно зверніться до лікаря.
- Штекер електроінструмента повинен підходити до розетки. У жодному разі не змінюйте штекер. Не використовуйте електроінструменти, які мають захисне заземлення, з перехідними штекерами.

Вказівки з техніки безпеки при обслуговуванні



Увага: небезпека травмування!

Транспортуйте пристрій тільки після повної зупинки ножа та лише за наявності встановленої захисної заслінки. Встановлюйте акумулятор безпосередньо перед введенням в експлуатацію!

⚠ Увага: небезпека травмування!

Після вимикання двигуна ножі продовжуються рухатися по інерції!

- Дітям, а також особам, не ознайомленим з даним довідником з експлуатації, забороняється користуватися пристроєм.
- Користувачеві забороняється працювати з пристроєм, якщо він знаходиться під впливом алкоголю, наркотиків чи ліків.
- Перед кожним використанням перевіряйте пристрій та зарядний пристрій на наявність пошкоджень, пошкоджені деталі замініуйте.
- Перед кожним використанням, а також після будь-яких ударів чи падіння перевіряйте виріб та зарядний пристрій на наявність пошкоджень. У разі потреби виконайте заміну пошкоджених деталей.
- Перед використанням видаляйте усі сторонні предмети з робочої зони.
- Носіть відповідний робочий одяг:
 - захисні окуляри;
 - довгі брюки;
 - міцне, неслизьке взуття.
- Під час роботи стежте за безпечним положенням.
- Нікому не дозволяйте заходити у небезпечну зону.
- Тримайтеся подалі від різального механізму та не допускайте потрапляння у нього країв одягу.
- Працюйте лише при достатньому денному або штучному освітленні.
- Стрижіть траву чи кущі від себе.
- Видаляйте стрижену траву/гілки лише після зупинки двигуна.
- Не залишайте готовий до роботи пристрій без нагляду.

i У разі контакту зі сторонніми предметами огляньте акумуляторні ножиці для трави та кущів на наявність пошкоджень. При виявленні пошкоджень, які можуть призвести до негативних наслідків, зверніться до сервісного центру компанії AL-KO.

Уведення в експлуатацію**Заряджання акумулятора****⚠ Увага: небезпека пожежі та вибуху!**

Зарядний пристрій нагрівається під час зарядки. Не кладіть його на легкозаймисті речовини і не використовуйте у вогнебезпечному середовищі.

- Ручка пристрою може нагрітися під час зарядки. Це нормальне явище.
- Акумулятор у пристрої заряджений частково! Перед першим використанням повністю зарядіть акумулятор.
- Не використовуйте пристрій під час заряджання.

i Акумулятор можна заряджати при будь-якому стані заряду. Переривання зарядки не наносить шкоди акумулятору.

1. Під'єднайте зарядний пристрій до заряджального гнізда на акумуляторних ножицях для трави та кущів. (📷 1)
2. Під'єднайте зарядний пристрій до електромережі. Про початок зарядки свідчатиме постійне світло зеленого світлового діода. Коли акумулятор заряджений повністю, світловий діод гасне. (📷 1)

i Діапазон температур зарядки: від 0 °C до +45 °C. Максимальний час заряджання: 4 год.

3. Від'єднайте зарядний пристрій від електромережі та від пристрою.

i Акумулятор захищений від перевантаження і може залишатися підключеним до електромережі.

Обслуговування**Вмикання пристрою**

1. Відведіть кнопку блокування уперед. (📷 2-1)
2. Натисніть кнопку вмикання. (📷 2-2)
3. Утримуючи кнопку вмикання, можна відпустити кнопку блокування.

i Після вмикання пристрою може почутися тріск. Він зумовлений механізмом. Це нормальне явище.

Вимикання пристрою

1. Відпустіть кнопку вимикання.
2. Дочекайтеся зупинки ножа. Після вимикання двигуна ніж продовжує рухатися по інерції!

Заміна ножа



Увага: небезпека травмування!

Після вимикання двигуна ножі продовжуються рухатися по інерції!



Увага: небезпека травмування!

Між етапами роботи завжди встановлюйте захисну заслінку ножа. Використовуйте захисні рукавиці!

3. Для розблокування зведіть дві натискні кнопки разом — це дозволить дістати ніж. (📺 3)
4. Регулярно змащуйте камеру редуктора консистентним мастилом.
5. Введіть ніж у кріплення та притисніть його до дна до фіксації з чутним клацанням. (📺 4)
6. Очистіть ніж за допомогою щітки чи сухої тканини. Видаліть із камери редуктора сміття, якщо воно там є. (📺 5)

Вказівки щодо роботи

- Працюйте лише при хорошому освітленні.
- Працюйте лише з гостро наточеним ножем.
- Час роботи ножиців для підстригання куштів залежить від стану акумулятора та властивостей куштів. Часте вимикання та вимикання скорочує час роботи.

Зберігання акумуляторних ножиців для підстригання трави/куштів та зарядного пристрою

- Зберігайте пристрій у місці, недоступному для дітей та сторонніх осіб.
- Зберігайте пристрій лише із встановленою захисною заслінкою ножа.
- Не ставте на пристрій інші предмети.
- Зберігайте пристрій в сухому місці при температурі навколишнього середовища від 0 до +35 °C.
- Зберігайте пристрій лише у повністю зарядженому

стані Через 6 місяців зберігання поставте акумулятор на зарядку приблизно на 2 години.



Оптимальна температура зберігання пристрою складає від 0 °C до 20 °C.

Ремонт

- Ремонтні роботи дозволяється виконувати лише працівникам сервісного центру компанії AL-KO або авторизованих майстерень.
- Використовуйте лише оригінальні запчастини.

Технічне обслуговування та догляд



Увага: небезпека травмування!

При виконанні робіт з технічного обслуговування та догляду ножа завжди одягайте робочі рукавиці!



Увага: небезпека травмування!

Перед технічним обслуговуванням вимикайте пристрій. Після вимикання двигуна ножі продовжуються рухатися по інерції.

- Після роботи ретельно очищайте пристрій за допомогою щітки з ручкою та ганчірки.
- Забороняється мити пристрій водою! Вода, яка проникає всередину, може зруйнувати вимикач, а також акумулятор та електродвигун.
- Регулярно перевіряйте ножі на наявність ушкоджень. Тупі чи пошкоджені ріжучі ножі замінійте перед наступним використанням.
- Після кожного використання слід обробляти ріжучі ножі оливою та аерозолем для догляду. Для кращого розподілення оливи ненадовго увімкніть пристрій.
- Перевірка спеціалістом потрібна:
 - при блокуванні двигуна;
 - при викривленні чи пошкодженні ріжучого ножа;
 - при пошкодженні чи протіканні акумулятора.

Транспортування

Акумулятор перевірений за довідником ООН. Акумулятор ні як окрема деталь, ні як частина пристрою не підпадає під дію національних та міжнародних приписів щодо транспортування небезпечних вантажів.

- Транспортуйте акумулятор лише у пристрої.
- При транспортуванні кількох акумуляторів можуть стати дійсними приписи щодо перевезення небезпечних вантажів.
- Не переносьте пристрій за ріжучий ніж.
- Транспортуйте пристрій лише із встановленою захисною заслінкою ножа.

Утилізація



Пристрої, батареї чи акумулятори, які відслужили свій строк, не можна утилізувати разом із побутовим сміттям!

Упаковка, пристрій та приналежності виготовлені з матеріалів для переробки та вторинного використання матеріалів. Їх слід утилізувати належним чином.

- Користувач зобов'язаний повернути батареї чи акумулятори. Утилізацію може виконати дилер чи пункт збору відходів.
- Вбудовані акумулятори можна діставати лише для утилізації.
- Виймання акумуляторів:
 - повністю розрядіть пристрій;
 - викрутіть усі гвинти з корпусу;
 - відкрийте корпус;
 - від'єднайте усі проводи від акумулятора;
 - дістаньте акумулятор.

Передайте акумулятор організації, яка може утилізувати його без нанесення шкоди навколишньому середовищу.

Усування несправностей

⚠ При виконанні усіх робіт з технічного обслуговування та догляду одягайте робочі рукавиці!

Несправність під час роботи	Можлива причина	Усування
Потужність двигуна знижується	Ніж затупився	Замініть тупі ножі. Використовуйте оригінальні запчастини
Потужність двигуна зменшується, хоча індикатор показує, що акумулятор повністю заряджений	Акумулятор несправний	Зверніться до сервісного центру компанії AL-KO
Акумулятор не заряджається	Акумулятор несправний	Зверніться до сервісного центру компанії AL-KO

i Якщо ви не можете усунути неполадку самостійно або її немає у цій таблиці, зверніться до сервісного центру нашої компанії.

Декларація відповідності стандартам ЄС

Ми заявляємо, що даний виріб у виконанні, у якому він виведений на ринок, відповідає вимогам узгоджених директив ЄС, стандартів безпеки ЄС та специфічних стандартів, що діють для нього.

Виріб Акумуляторні ножиці для підстригання трави та кущів	Виробник AL-KO Geräte GmbH Ichenhauser Str. 14 89359 KOETZ DEUTSCHLAND (Німеччина)	Уповноважена особа Антон Еберле Ichenhauser Str. 14 89359 KOETZ DEUTSCHLAND (Німеччина)
Серійний номер G1821825		
Тип GS 3,7 Li Multi Cutter	Директиви ЄС 2006/42/ЄС 2004/108/ЄС 2000/14/ЄС 2006/95/ЄС	Узгоджені стандарти EN 55014-1 EN 55014-2 EN 61000-3-2 EN 61000-3-3 EN 60745-1 EN 60745-2-15, додаток К EN 50366 EN 60335-2-29 EN 60335-1 EN 60745-2-15
Рівень потужності шуму EN ISO 3744 вимірний/гарантований GS 3,7 Li Multi Cutter: 77,5/78 дБ (А)	Оцінка відповідності 2000/14/ЄС додаток К	

Кец, 2014-08-14

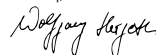

Wolfgang Hergeth, директор-розпорядник

Гарантія

Ми усуваємо можливі дефекти матеріалів чи виробничий брак пристрою впродовж встановленого законом терміну подачі рекламаций на свій розсуд шляхом ремонту чи заміни.

Термін визначається законодавством країни, у якій було придбано пристрій.

Гарантія діє лише за наступних умов:

- при належному використанні пристрою;
- при дотриманні довідника з експлуатації;
- при використанні оригінальних запчастин.

Гарантія анулюється:

- при спробах ремонту пристрою;
- при технічних змінах пристрою;
- при застосуванні не за призначенням (наприклад, у комерційних цілях).

Гарантія не поширюється:

- на пошкодження лакового покриття, які пояснюються нормальним зношуванням;
- деталі, що зношуються, які у каталозі запчастин включені у рамку [xxx xxx (x)];
- двигуни внутрішнього згоряння: для них діють гарантійні положення відповідного виробника.

У гарантійному випадку зверніться з даним гарантійним листом та документом, який підтверджує купівлю товару, до свого дилера чи до найближчого авторизованого сервісного центру. Гарантія дає право покупцеві пред'являти виробникові претензії відносно усунення недоліків виробу.

За този наръчник

- Прочетете настоящата документация преди пускането в експлоатация. Това е предпоставка за безопасна работа и безавариен начин на използване.
- Спазвайте указанията за безопасност и предупрежденията в документацията и върху уреда.
- Настоящата документация е постоянна съставна част на описания продукт и при продажба трябва да се предоставя на купувача заедно с уреда.

Обяснение на знаците

Внимание!

Точното спазване на тези предупреждения може да предотврати телесни повреди и/или материални щети.

 Специални указания за по-добро разбиране и начин на използване.

 Символът „камера“ препраща към илюстрациите.

Описание на продукта

В тази документация се описва

Акумулаторна ножица за трева и храсти.

Употреба по предназначение

Този уред е предвиден само за подстригване и рязане на декоративни храсти и тънки хралалаци. С помощта на доставяния заедно с уреда нож за трева, той може да бъде преоборудван в ножица за трева. Друга или различаваща се от тази употреба се счита за употреба не по предназначение.

Акумулаторната ножица за трева и храсти не може и не бива да замества ножицата за подрязване на храсти!

Възможно неправилно използване

- Тази ножица за трева и храсти не е подходяща за употреба на обществени зелени площи, в паркове, на спортни площадки, както и в селското и горското стопанство.
- Уредът не трябва да се използва за промишлени нужди.
- Съществуващите предпазни устройства не трябва да се демонтират или шунтират, напр. чрез фиксиране на защитния прекъсвач.

- Не използвайте уреда при дъжд и/или мокри тревни площи или храсти.

Предпазни и защитни устройства

Внимание – опасност от нараняване!

Предпазните и защитните устройства не трябва да се изключват!

Защита от деца







Отворът (5 мм) върху задвижващия лост е предвиден за катинар* ( 6). Катинарът предотвратява нежеланото задействане на уреда.

* Не се съдържа в комплекта.

Преглед на продукта

1	Нож за трева
2	Бутони за освобождаване
3	Блокировка срещу включване
4	Команден прекъсвач със защита от деца
5	Светодиодна индикация
6	Отвор за свързване на зарядното устройство
7	Отвор за окачване
8	Зарядно устройство
9	Предпазител за ножа
10	Нож за храсти
11	Инструкция за експлоатация

Символи върху уреда

	Внимание! Особена предпазливост при работа.
	Преди пускане в експлоатация прочетете ръководството за експлоатация!
	Пазете уреда от влага! Не излагайте на дъжд!
	Внимание! Ножовете продължават да работят!
	Поддържайте дистанция до опасната зона.
	Дръжте трети лица далече от опасната зона!

Указания за безопасност



Внимание – опасност от нараняване!

Предпазните и защитните устройства не трябва да се изключват!

Човекът, използващ уреда, носи отговорност за злополуки с други лица или с тяхното имущество.

- Пазете работното си място чисто и светещо.
- Дръжте децата, хората и животните далеч от работната зона.
- Не претоварвайте уреда. Използвайте електроинструментите инструмент за работа.
- Не използвайте устройството, чието преминаване е дефектна.
- Изключете захранващия кабел от контакта и / или изваждайте батерията, преди извършването на всякакви корекции, смяна на аксесоари или съхраняване на електрически инструменти.
- Поддържайте единица с грижи. Уверете се, че движещите се части се работи правилно и не го правят сладко, дали части са счупени или повредени, така че функцията на електроинструменти е нарушена. Има всякакви повредени части, преди да използвате уреда.
- Поддържайте режещите инструменти винаги добре заточени и чисти.
- Използвайте електроинструментите, аксесоари и инструменти и т.н., в съответствие с тези инструкции. Вземете под внимание условията на труд и работата да бъде извършена.
- Не използвайте уреда в дъжда.
- Не използвайте уреда върху влажна жив плет и храсти.



Внимание - опасност от пожари и експлозии!

- Работете ли с устройството в потенциално експлозивна среда в присъствието на запалими течности, газове или прах.

- Ремонтни работи могат да се извършват само от сервизите на AL-KO или от оторизирани специализирани предприятия.
- Само оригинални AL-KO резервни части.

- При транспортиране или съхранение на машината винаги се поберат капака на шината.

Указания за безопасност за акумулатора и зарядното устройство



Внимание – опасност от пожар и експлозия!

- Не отваряйте уреда. (Само за предаването на акумулатора като отпадък) Съществува опасност от късо съединение.
- Използвайте само оригинални зарядни устройства от производителя.
- Не хвърляйте уреда в открит огън.
- Пазете уреда от горещина и директно излагане на слънчеви лъчи.

- Преди всяка употреба на зарядното устройство проверявайте кожата, щепсела и кабела за увреждания. Не използвайте уреда при наличието на такива.
- Не отваряйте зарядното устройство! Подменете зарядното устройство при дефект.
- Пазете от влага уреда, акумулатора и зарядното устройство. Извършвайте зареждането само в помещението.
- При неправилно използване от акумулатора може да изтече течност. При контакт изпалкнете много добре с вода, при контакт с очите веднага потърсете лекар.
- Съединителният щепсел на електрическия инструмент трябва да приляга в контакта. Щепселът не трябва да бъде изменен в никакъв случай. Не използвайте адаптерни щепсели заедно със заземени електрически инструменти.

Указания за безопасност при обслужване



Внимание – опасност от нараняване!

Транспортирайте уреда само при спрян нож и предпазен капак. Поставете акумулатора едва преди пускането в експлоатация!



Внимание – опасност от нараняване!

След изключване на двигателя ножовете продължават да работят!

- Деца и лица, които не познават това ръководство за експлоатация, не трябва да използват уреда.
- Не използвайте уреда под влиянието на алкохол, наркотици или медикаменти.

- Преди всяко използване проверявайте уреда и зарядното устройство за повреди, възложете замяната на повредените части.
- Преди всяко използване проверявайте уреда и зарядното устройство, проверявайте уреда за повреди след удар, сменете повредената част.
- Преди употреба отстранете всички чужди тела от полето на работа.
- Носете подходящо работно облекло:
 - защитни очила
 - дълги панталони
 - здрави и нехлъзгащи се обувки.
- По време на работа внимавайте да стоите стабилно в изправено положение.
- Дръжте трети лица далече от опасната зона.
- Пазете тялото, крайниците и облеклото от режещия механизъм.
- Работете само при достатъчна дневна светлина или изкуствено осветление.
- По време на работа дръжте уреда далеч от тялото си.
- Отстранявайте нарязан материал само при неработещ двигател.
- Не оставяйте без надзор готовия за работа уред.

i След контакт с чужди тела потърсете увредени места по акумулаторната ножица за трева и храсти. При тежки повреди потърсете сервиз на AL-KO.

Пускане в експлоатация

Зареждане на акумулатора

⚠ **Внимание – опасност от пожар и експлозия!**
По време на зареждане зарядното устройство се загрява. Не използвайте върху леснозапалима повърхност и в запалима околна среда.

- Дръжката на уреда може да се затопли при процеса на зареждане. Това е нормално.
- Акумулаторът в уреда е частично зареден! Преди първото използване заредете акумулатора напълно.
- Не използвайте уреда по време на процеса на зареждане.

i Акумулаторът може да бъде зареден при всяко заредено състояние. Прекъсването на зареждането не вреди на акумулатора.

1. Свържете зарядното устройство с щепселното гнездо за зареждане на акумулаторната ножица за трева и храсти. (🔌 1)
2. Включете зарядното устройство в електрическата мрежа. Процесът на зареждане започва, когато зеленият светодиод (LED) светне постоянно. Акумулаторът е напълно зареден, когато светодиодът изгасне. (🔌 1)

i Температурният диапазон за режима на зареждане трябва да е между 0° C и +45° C.
Максимално време на зареждане: 4 часа

3. Изключете щепсела на зарядното устройство от електрическата мрежа и от уреда.

i Акумулаторът е защитен от презареждане и поради това може да остане включен в електрическата мрежа.

Обслужване

Включване на уреда

1. Натиснете блокировката срещу включване напред. (🔌 2-1)
2. Натиснете командния прекъсвач. (🔌 2-2)
3. Докато натискате командния прекъсвач, можете отново да отпуснете блокировката срещу включване.

i След като сте включили уреда, може да се чуе щракване. Това е обусловено от механиката и е напълно нормално.

Изключване на уреда



1. Освободете командния прекъсвач.
2. Изчакайте, докато ножът спре. След изключване на двигателя ножът продължава да работи!

Смяна на ножа

⚠ **Внимание – опасност от нараняване!**
След изключване на двигателя ножовете продължават да работят!

⚠ **Внимание – опасност от нараняване!**
Между работните стъпки винаги поставяйте предпазителя на ножа и носете защитни ръкавици!

3. Натиснете заедно двата бутона за освобождаване, за да свалите ножа. (🔌 3)
4. Смазвайте редовно предавателния механизъм с грес.

5. Вкарайте ножа в отвора за захващане и го притиснете здраво върху основата му, за да го фиксирате.  4)
6. Почистете ножа с четка или със суха кърпа. Отстранете евентуални замърсявания от предавателната кутия.  5)

Указания за работа

- Работете само при добра видимост.
- Работете само с остър нож.
- Продължителността на работа на ножицата за храсти зависи от състоянието на акумулаторната батерия и качествата на материала, който реже. Честото включване и изключване намалява продължителността на работа.

Съхраняване на акумулаторната ножица за трева и храсти и на зарядното устройство

- Съхранявайте уреда на недостъпно за деца и външни лица място.
- Съхранявайте уреда само с поставен предпазител на ножа.
- Не поставяйте други предмети върху уреда.
- Съхранявайте уреда на сухо, защитено от замръзване място при температура между 0 °C и +35 °C.
- Съхранявайте уреда само в напълно заредено състояние. След 6 месеца съхранение заредете допълнително акумулатора припл. 2 часа.



Оптималната температура за съхраняване на уреда е между 0° C и 20° C.

Ремонт

- Ремонтни работи могат да се извършват само от сервизите на AL-KO или от специализирани оторизирани фирми.
- Да се използват само оригинални резервни части.

Обслужване и поддръжка



Внимание – опасност от нараняване!

При работи по обслужването и поддръжката на ножа винаги носете работни ръкавици!



Внимание – опасност от нараняване!

Изключвайте уреда по време на работи по обслужването и поддръжката. След изключване на двигателя ножовете продължават да се движат.

След рязане почиствайте основно уреда с метла или кърпа.

- Не пръскайте уреда с вода! Проникващата вода може да разруши превключвателя, както и акумулатора, и електродвигателя.
- Редовно проверявайте ножовете за повреди. Тъпи или увредени ножове трябва да бъдат подменени преди следваща употреба.
- След всяка употреба обработвайте ножа с масло или специален спрей за поддръжка. За по-доброто разпределяне на маслото включете уреда за кратко.
- Компетентна проверка е наложителна:
 - При блокиране на двигателя
 - При изкривен или увреден нож
 - При увредена или изтекла акумулаторна батерия

Транспортиране

Акумулаторът е изпитан съгласно Указател за електронен обмен на данни за администрациите на ООН. Затова акумулаторът не подлежи на националните и международни предписания за опасни товари нито като отделна част, нито като вграден в уред.

- Транспортирайте акумулатора само вътре в уреда.
- При транспортиране на няколко акумулатора може да е в сила наредбата за опасни товари.
- Не носете уреда, като го хващате за ножа.
- Транспортирайте уреда само с поставен предпазител на ножа.

Изхвърляне като отпадък



Не изхвърляйте излезлите от експлоатация уреди, батерии или акумулатори като битови отпадъци!

Опаковката, уредът и принадлежностите са произведени от материали, които се рециклират, и трябва да бъдат подobaващо изхвърлени като отпадък.

- Потребителят е длъжен да върне батериите и акумулаторите. Отстраняването като отпадък може да се извърши чрез специализираната търговска мрежа или чрез местата за събиране на отпадъци.
- Вградените батерии могат да бъдат демонтирани само с цел предаването им като отпадък.
- Демонтиране на акумулатора:
 - Разредете уреда напълно
 - Развийте всички болтове върху кутията
 - Отворете кутията
 - Отстранете всички изводи от акумулатора
 - Извадете акумулатора

Предайте акумулатора в пункт за природосъобразно рециклиране.

Помощ при неизправности



При всички работи по обслужването и поддръжката носете работни ръкавици!

Неизправност при работа	Възможна причина	Решение
Мощността на двигателя намалява.	Ножът е тъп.	Заменят изтъпените ножове с оригинални резервни части.
Мощността на двигателя намалява, въпреки че акумулаторът показва пълен заряд.	Дефектен акумулатор	Потърсете сервиз на AL-KO.
Акумулаторът не се зарежда.	Дефектен акумулатор	Потърсете сервиз на AL-KO.



При неизправности, които не са посочени в тази таблица или които не можете да отстраните сами, моля, обърнете се към съответната служба за обслужване на клиенти.

Декларация за съответствие „ЕО“

С настоящото декларираме, че този продукт, в пуснатото от нас в употреба изпълнение, съответства на изискванията на хармонизираните директиви на ЕО, на стандартите за безопасност на ЕО и на специфичните за продукта стандарти.

Продукт Акумулаторна ножица за трева и храсти	Производител AL-KO Geräte GmbH Ichenhauser Str. 14 89359 KOETZ DEUTSCHLAND	Упълномощен представител Anton Eberle (Антон Еберле) Ichenhauser Str. 14 89359 KOETZ DEUTSCHLAND
Сериен номер G1821825		
Тип GS 3,7 Li Multi Cutter	Директиви на ЕО 2006/42/ЕО 2004/108/ЕО 2000/14/ЕО 2006/95/ЕО	Хармонизирани стандарти EN 55014-1 EN 55014-2 EN 61000-3-2 EN 61000-3-3 EN 60745-1 EN 60745-2-15 Приложение К EN 50366 EN 60335-2-29 EN 60335-1 EN 60745-2-15
Ниво на силата на звука EN ISO 3744 измерено/гарантирано GS 3,7 Li Multi Cutter 77,5 / 78 dB(A)	Оценка на съответствието 2000/14/ЕО Приложение V	

Кьoц, 2014-08-14



Wolfgang Hergeth, управляващ директор

Гаранция

Ние отстраняваме евентуални дефекти в материала или производството на уреда по време на законния срок на давност за рекламации на качеството, по наше усмотрение чрез ремонт или замяна. Срокът на давност винаги се определя в съответствие с правните норми на държавата, в която е закупен уредът.

Нашето гаранционно задължение е в сила само при:

- Правилно използване на уреда
- Спазване на ръководството за експлоатация
- Използване на оригинални резервни части

Гаранцията отпада при:

- Опити за ремонт на уреда
- Технически изменения на уреда
- Употреба не по предназначение (например използване за промишлени или комунални нужди)

Гаранцията не включва:

- Повреди на лаковото покритие, които се дължат на нормалното износване
- Бързо износващи се части, които са обозначени с рамка xxx xxx (x) в картата за резервни части
- Двигатели с вътрешно горене – за тях са в сила отделните гаранционни условия на съответния производител

В случай на предявяване на претенции за гаранция, моля, обърнете се към вашия търговец или към най-близкото оторизирано място за обслужване на клиенти, като носите тази гаранционна карта и документа за покупка. С това гаранционно задължение законовите претенции на купувача спрямо продавача относно качеството остават непроменени.

Detalii privind prezentul manual

- Parcurgeți această documentație înaintea punerii în funcțiune. Aceasta constituie o premisă pentru lucrul în siguranță și manipulare fără probleme.
- Respectați indicațiile privind siguranța, indicațiile de avertizare din această documentație și cele de pe aparat.
- Această documentație constituie parte componentă permanentă a produsului descris, iar în cazul înstrăinării, aceasta va fi înmănată cumpărătorului.

Explicarea simbolurilor

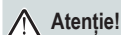

Atenție!

Respectarea cu exactitate a acestor indicații de avertizare contribuie la prevenirea vătămărilor și/sau pagubelor materiale.



Indicații speciale pentru o mai bună înțelegere și manipulare.



Simbolul aparatului foto face referire la imagini.

Descrierea produsului

În această documentație este descrisă o **Foarfecă pentru iarbă și tufișuri, cu acumulator.**

Utilizarea conform scopului prevăzut

Acest dispozitiv este destinat exclusiv tunderii și tăierii tufișurilor ornamentale și arbuștilor de dimensiuni mici. Prin intermediul cuțitului pentru iarbă inclus, dispozitivul poate fi transformat într-o foarfecă pentru iarbă. O utilizare diferită sau în alt scop va fi considerată ca fiind necorespunzătoare.

Foarfece pentru iarbă și tufișuri, cu acumulator, nu poate și nu trebuie să înlocuiască foarfeca pentru gard viu!

Posibila utilizare incorectă

- Această foarfecă pentru iarbă și tufișuri nu este destinată utilizării în spații publice, parcuri, stadioane sau în sectorul agricol sau forestier.
- Dispozitivul nu se va utiliza în scop profesional.
- Dispozitivele de siguranță montate nu trebuie demontate sau șuntate, de exemplu prin blocarea comutatorului de siguranță.

- Nu utilizați dispozitivul în condiții de ploaie și/sau pe plantele tăiate ude.

Dispozitive de siguranță și protecție



Atenție - Pericol de vătămare!

Dispozitivele de siguranță și protecție nu trebuie decuplate!

Siguranța pentru copii

Alezajul (5 mm) de pe pârghia de acționare este prevăzut pentru un lacăt* (🔒 6). Lacătul împiedică declanșarea accidentală a dispozitivului.

* Nu este conținut în pachetul de livrare

Prezentarea generală a produsului

1	Cuțitul pentru iarbă
2	Butoanele pentru deblocare
3	Blocajul de pornire
4	Comutatorul de acționare cu siguranța pentru copii
5	Afișajul LED
6	Conectorul de încărcare
7	Ochetul de agățare
8	Încărcător
9	Protecția cuțitului
10	Cuțitul pentru tufișuri
11	Instrucțiuni de utilizare

Simbolurile de pe dispozitiv

	Atenție! Atenție deosebită la manipulare.
	Înaintea punerii în funcțiune citiți instrucțiunile de utilizare!
	Protejați dispozitivul de umezeală! Nu îl lăsați în ploaie!
	Atenție! Cuțitul continuă să funcționeze!
	Mențineți distanța față de zona periculoasă.
	Nu permiteți accesul altor persoane în zona periculoasă!

Indicații privind siguranța



Atenție - Pericol de vătămare!

Dispozitivele de siguranță și protecție nu trebuie decuplate!

Utilizatorul este răspunzător pentru accidentarea celorlalte persoane și periclitarea bunurilor acestora.

- Păstrați zona de lucru curată și bine luminat.
- Țineți persoanele și animalele la distanță de zona dumneavoastră de lucru.
- Nu supraîncărcați aparatul. Utilizați unealta electrică adecvată pentru locuri de muncă.
- Nu folosiți aparatul a cărui comutator este defect.
- Deconectați cablul de alimentare de la priza de perete și / sau scoateți bateria înainte de a face orice modificări, schimbarea accesoriilor sau depozitării uneltelor electrice.
- Menținerea unitate cu grijă. Verificați dacă piesele mobile funcționează corect și nu gem, dacă piesele sunt rupte sau deteriorate astfel încât funcția de sculei electrice este afectată. Au piesele deteriorate înainte de a utiliza aparatul.
- Păstrați Unele ascuțite și curate.
- Utilizați unealta electrică, accesoriile și cuțitele uneltei etc., în conformitate cu aceste instrucțiuni. Luați în considerare condițiile de lucru și de activitatea care trebuie efectuate.
- Nu folosiți aparatul în ploaie.
- Nu folosiți aparatul pe garduri vii umede și arbuști.



Atenție - Pericol de incendiu și explozie!

- Lucrezi cu dispozitivul în medii potențial explozive, în prezența lichidelor inflamabile, gaze sau praf.

- Lucrările de reparație trebuie realizate exclusiv de punctele de service AL-KO sau de firmele specializate autorizate.
- Numai piese de schimb AL-KO originale.
- La transportul sau depozitarea aparatului se potrivește întotdeauna capacul barei de ghidare.

Indicații privind siguranța pentru acumulator și încărcător



Atenție - Pericol de incendiu și explozie!

- Nu deschideți dispozitivul. (Numai pentru eliminarea ecologică a acumulatorului) Există pericol de scurtcircuit.
- Utilizați numai încărcătoare originale ale producătorului
- Nu aruncați dispozitivul în surse de foc deschis
- Protejați dispozitivul de căldură și radiație solară directă

- Înainte de fiecare utilizare a încărcătorului, verificați carcasa, ștecherul și cablul cu privire la deteriorări. Nu utilizați dispozitivul în caz de deteriorări.
- Nu deschideți încărcătorul! Înlocuiți încărcătorul în caz de defect.
- Protejați de umezeală dispozitivul, acumulatorul și încărcătorul. Încărcați numai în spații închise.
- În cazul utilizării necorespunzătoare poate fi eliminat lichid din acumulator. În caz de contact clătiti temeinic cu apă, la contactul cu ochii consultați imediat medicul.
- Ștecherul de conectare al uneltei electrice trebuie să corespundă prizei. Ștecherul nu trebuie modificat în niciun fel. Nu utilizați ștechere cu adaptor împreună cu uneltele electrice împământate.

Indicații privind siguranța la utilizare



Atenție - Pericol de vătămare!

Transportați dispozitivul numai cu cuțitul în stare de repaus și capac de protecție. Introduceți acumulatorul numai înaintea punerii în funcțiune!



Atenție - Pericol de vătămare!

Cuțitul continuă să lucreze după oprirea motorului!

- Copiii și persoanele care nu cunosc aceste instrucțiuni de utilizare nu trebuie să utilizeze dispozitivul.
- Nu utilizați dispozitivul dacă vă aflați sub influența alcoolului, drogurilor sau medicamentelor.
- Înaintea fiecărei utilizări verificați acumulatorul și încărcătorul în privința deteriorărilor și dispuneți înlocuirea pieselor deteriorate.

- Dispozitivul și încărcătorul se vor verifica înaintea fiecărei utilizări, iar după orice impact dispozitivul se va verifica în privința deteriorărilor, piesele deteriorate se vor înlocui.
- Înainte de utilizare îndepărtați toate corpurile străine din zona de lucru.
- Purtați îmbrăcăminte de lucru adecvată:
 - Ochelari de protecție
 - Pantaloni lungi
 - Încălțăminte fixă, antiderapantă
- Aveți în vedere o poziție corectă la lucru.
- Nu permiteți accesul altor persoane în zona periculoasă.
- Nu apropiați corpul, membrele și îmbrăcămintea de mecanismul de tăiere.
- Lucrați numai în condiții de lumină naturală suficientă sau iluminare artificială.
- Lucrați departe de corp.
- Îndepărtați plantele tăiate numai cu motorul oprit.
- Nu lăsați nesupravegheat dispozitivul pregătit de funcționare.

i După contactul cu corpuri străine depistați deteriorările survenite la foarfeca pentru iarbă și tușișuri, cu acumulator. În cazul deteriorărilor cu consecințe grave contactați un punct de service AL-KO.

Punerea în funcțiune

Încărcați acumulatorul

⚠ Atenție - Pericol de incendiu și explozie!

Încărcătorul se încălzește în timpul procesului de încărcare. Nu utilizați pe sol ușor inflamabil sau în mediu inflamabil.

- Mânerul dispozitivului se poate încălzi în timpul procesului de încărcare. Acest lucru este ceva normal.
- Acumulatorul din dispozitiv este încărcat parțial! Încărcați complet acumulatorul înaintea primei utilizări.
- Nu utilizați dispozitivul în timpul procesului de încărcare.

i Acumulatorul poate fi încărcat indiferent de starea existentă de încărcare. Întreruperea încărcării nu duce la deteriorarea acumulatorului.

1. Conectați încărcătorul la mufa de încărcare a foarfecii pentru iarbă și tușișuri, cu acumulator. (📷 1)
2. Racordați încărcătorul la rețeaua de curent. Procesul de încărcare începe prin aprinderea continuă a diodei luminescente (LED) verzi. Acumulatorul este încărcat complet atunci când LED-ul se stinge. (📷 1)

i Domeniul de temperatură pentru încărcare trebuie să se afle între 0 °C și +45 °C. Durata maximă de încărcare: 4 h

3. Deconectați ștecherul încărcătorului de la rețeaua de curent și de la dispozitiv.

i Acumulatorul este protejat împotriva supraîncălzirii, putând rămâne conectat la rețeaua electrică.

Deservirea

Pornirea dispozitivului

1. Împingeți în față blocajul de pornire. (📷 2-1)
2. Apăsați comutatorul de acționare. (📷 2-2)
3. În timp ce apăsați comutatorul de acționare, puteți elibera la loc blocajul de pornire.

i După ce ați pornit dispozitivul, se poate auzi un clic. Acesta este condiționat mecanic și perfect normal.

Oprirea dispozitivului

1. Eliberați comutatorul de acționare.
2. Așteptați oprirea completă a cuțitului. Cuțitul continuă să lucreze după oprirea motorului!

Înlocuirea cuțitului

⚠ Atenție - Pericol de vătămare!
Cuțitul continuă să lucreze după oprirea motorului!

**Atenție - Pericol de vătămare!**

Între etapele de lucru fixați întotdeauna protecția cuțitului și purtați mănuși de protecție!

3. Apăsăți concomitent ambele butoane pentru deblocare, pentru a scoate cuțitul. (📷 3)
4. Lubrifiați regulat locașul acționării, cu vaselină
5. Introduceți cuțitul în suport și pentru anclanșare apăsați ferm pe patul cuțitului. (📷 4)
6. Curățați cuțitul cu o perie sau cu o cârpă uscată. Îndepărtați eventualele impurități din locașul acționării. (📷 5)

Indicații de lucru

- Lucrați numai în condiții de vizibilitate corespunzătoare.
- Lucrați numai cu mecanismul de tăiere ascuțit.
- Durata de funcționare a foarfecii pentru tufșuri depinde de starea acumulatorului și de caracteristicile plantelor tăiate. Pornirea și oprirea frecvente reduc durata de funcționare.

Depozitarea foarfecii pentru iarbă și tufșuri, cu acumulator și încărcător

- Depozitați dispozitivul într-un loc inaccesibil copiilor și persoanelor neautorizate.
- Depozitați dispozitivul numai cu protecția cuțitului montată.
- Nu plasați alte obiecte pe dispozitiv.
- Păstrați dispozitivul într-un loc uscat, ferit de îngheț, la o temperatură ambiantă cuprinsă între 0 °C și +35 °C.
- Depozitați dispozitivul numai complet încărcat. După o depozitare de 6 luni încărcați acumulatorul cca 2 ore.



Temperatura optimă de depozitare a dispozitivului se situează între 0 °C și 20 °C.

Reparația

- Lucrările de reparație trebuie realizate exclusiv de punctele de service AL-KO sau de firmele specializate autorizate.

- Utilizați numai piese de schimb originale.

Întreținerea și îngrijirea**Atenție - Pericol de vătămare!**

În cadrul lucrărilor de întreținere și îngrijire la cuțit purtați întotdeauna încălțăminte de lucru!

**Atenție - Pericol de vătămare!**

Opriti dispozitivul în timpul lucrărilor de întreținere și îngrijire. Cuțitul continuă să lucreze după oprirea motorului.

- După lucrările de tăiere curățați temeinic dispozitivul cu o mătură sau o cârpă.
- Nu stropiți dispozitivul cu apă! Apa infiltrată poate distruge comutatorul, precum și acumulatorul și electromotorul.
- Verificați regulat cuțitul în privința deteriorărilor. Înlocuiți cuțitele de tăiere tocite sau deteriorate înainte de următoarea utilizare.
- Tratați cuțitul de tăiere cu ulei sau spray de îngrijire după fiecare utilizare. Porniți scurt dispozitivul pentru o mai bună distribuire a uleiului.
- Verificarea de către un specialist este necesară:
 - În cazul blocării motorului
 - În cazul curbării sau deteriorării cuțitului
 - În cazul acumulatorului deteriorat sau uzat

Transportul

Acumulatorul este verificat conform Registrelor UN. Din acest motiv acumulatorul nu este supus prevederilor naționale și internaționale privind mărfurile periculoase, nici ca piesă individuală și nici montat într-un dispozitiv.

- Transportați acumulatorul numai în dispozitiv.
- În cazul transportului mai multor acumulatori poate fi aplicată prevederea privind mărfurile periculoase.
- Nu duceți dispozitivul ținându-l de cuțit.
- Transportați dispozitivul numai cu protecția cuțitului pusă.

Eliminarea ecologică



Dispozitivele, bateriile sau acumulatorii ieșite din uz nu se vor elimina la gunoierul menajer!

Ambalajul, dispozitivul și accesoriile sunt fabricate din materiale reciclabile și se vor elimina în mod corespunzător.

- Utilizatorului îi revine obligația returnării bateriilor și acumulatorilor. Eliminarea ecologică se poate face prin intermediul magazinelor de specialitate sau al punctelor de revalorificare.
- Acumulatorii integrați trebuie scoși numai pentru eliminarea ecologică.
- Scoaterea acumulatorilor:
 - Descărcați dispozitivul complet
 - Defaceți toate șuruburile de pe carcasă
 - Deschideți carcasa
 - Separați conectorii de la acumulator
 - Scoateți acumulatorul

Predați acumulatorul spre revalorificare ecologică.

Asistență în cazul defecțiunilor

⚠ Purtați încălțăminte de lucru la toate lucrările de întreținere și îngrijire!

Defecțiune în funcționare	Cauza posibilă	Soluție
Puterea motorului scade	Cuțitul este tocit	Înlocuiți cuțitele tocite cu piese de schimb originale
Puterea motorului se reduce, deși se indică un acumulator încărcat complet	Acumulatorul este defect	Contactați serviciul de relații cu clienții AL-KO
Acumulatorul nu se încarcă	Acumulatorul este defect	Contactați serviciul de relații cu clienții AL-KO

i În cazul defecțiunilor care nu sunt prezentate în acest tabel sau pe care nu le puteți remedia dvs., contactați serviciul nostru de relații cu clienții.

Declarație de conformitate CE

Prin prezenta declarăm că acest produs, în varianta pusă în circulație de către firma noastră corespunde cerințelor directivelor CE armonizate, standardelor CE privind siguranța și standardelor specifice produsului.

Produs Foarfecă pentru iarbă și tufișuri, cu acumulator	Producător AL-KO Geräte GmbH Ichenhauser Str. 14 89359 KOETZ DEUTSCHLAND	Împuternicit Anton Eberle Ichenhauser Str. 14 89359 KOETZ DEUTSCHLAND
Seria G1821825		
Tip GS 3,7 Li Multi Cutter	Directive CE 2006/42/CE 2004/108/CE 2000/14/CE 2006/95/CE	Standarde armonizate EN 55014-1 EN 55014-2 EN 61000-3-2 EN 61000-3-3 EN 60745-1 EN 60745-2-15 Anexa K EN 50366 EN 60335-2-29 EN 60335-1 EN 60745-2-15
Nivelul de presiune a sunetului EN ISO 3744 măsurat / garantat GS 3,7 Li Multi Cutter 77,5 / 78 dB(A)	Evaluarea conformității 2000/14/CE Anexa V	

Kötz, 2014-08-14



Wolfgang Hergeth, Director general

Garanția

Eventualele defecte de material sau de fabricație ale dispozitivului vor fi remediate de firma noastră pe durata termenului legal de prescripție pentru pretențiile cauzate de deficiențe, la alegerea noastră, prin reparație sau înlocuire. Termenul de prescripție este definit de legislația țării în care a fost achiziționat dispozitivul.

Angajamentul nostru privind garanția este valabil numai în cazul:

- manipulării corecte a dispozitivului
- respectării instrucțiunilor de utilizare
- utilizării pieselor de schimb originale

Garanția este anulată în cazul:

- tentativelor de reparare a dispozitivului
- modificărilor tehnice aduse dispozitivului
- utilizării necorespunzătoare (de exemplu, utilizare profesională sau în sectorul comunal)

Nu se acordă garanție pentru:

- deteriorări ale vopselei provocate de uzura normală
- piese de uzură marcate în schema pieselor de schimb cu xxx xxx (x)
- motoarele de combustie – Pentru acestea sunt valabile condițiile separate de garanție ale producătorilor motoarelor respective

În caz de garanție adresați-vă distribuitorului dvs. sau altui serviciu autorizat de relații cu clienții, prezentând această declarație de garanție și bonul de casă. Prin prezentul angajament privind garanția, pretențiile cumpărătorului cauzate de deficiențe față de vânzător nu sunt afectate.

Bu el kitabı hakkında

- İşleme almadan önce bu dokümanı okuyunuz. Bu, güvenli bir çalışma ve arızasız bir kullanımın önkoşuludur.
- Bu dokümandaki ve cihazın üzerindeki güvenlik uyarılarına ve uyarı notlarına dikkat ediniz.
- Bu doküman, açıklanan ürünün sürekli bir parçasıdır ve cihazın başka bir kişiye devrilmesi durumunda, satın alan kişiye verilmelidir.

Çizim açıklaması

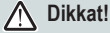

Dikkat!

Bu uyarı notlarına tam olarak uyulması, insanların zarar görmesini ve/veya maddi hasarları önler.



Daha iyi anlama ve kullanım için özel bilgiler.



Kamera sembolü, şekilleri işaret eder.

Ürün açıklaması

Bu dokümantasyonda bir **akülü çim ve bitki makası** açıklanmaktadır.

Amacına uygun kullanım

Bu cihaz, sadece kalınlığı fazla olmayan süs çalılıkları ve fundalıkların kırılması ve kesilmesi için üretilmiştir. Birlikte verilen çim bıçağı ile cihaz bir çim makasına dönüştürülebilir. Başka veya bunun dışındaki bir kullanım, amacına uygun olmayan kullanım olarak geçerlidir.

Akülü çim ve bitki makası, bir çalılık makasının yerine geçemez ve geçmemelidir!

Olası hatalı kullanım

- Bu çim çim ve bitki makası, halka açık tesislerde, parklarda, spor sahalarında ve tarım ve ormancılık alanında kullanım için uygun değildir.
- Cihaz, ticari kullanımda çalıştırılmamalıdır.
- Örn. emniyet şalteri sabitlenerek, mevcut güvenlik tertibatları sökülmemeli veya köprülenmemelidir.
- Yağmur yağarken ve/veya kesilecek bitkiler ıslakken cihazı kullanmayınız

Güvenlik ve koruma tertibatları



Dikkat - Yaralanma tehlikesi!

Güvenlik ve koruma tertibatları devre dışı bırakılmamalıdır!

Çocuk kilidi

Kumanda kolundaki delik (5 mm), bir asma kilit* için öngörülmüştür (📹 6). Asma kilit, cihazın istenmeden çalıştırılmasını önler.

* Teslimat kapsamına dahil değildir

Ürüne genel bakış

1	Çim bıçağı
2	Kilit açma butonları
3	Açma kilidi
4	Çocuk kilitli kumanda düğmesi
5	LED gösterge
6	Şarj bağlantısı
7	Asma gözü
8	Şarj aleti
9	Bıçak koruması
10	Bitki bıçağı
11	Kullanma Kılavuzu

Cihazdaki semboller



Dikkat! Kullanım sırasında çok dikkatli olunuz.



İşleme almadan önce kullanım kılavuzunu okuyunuz!



Cihazı neme karşı koruyunuz!
Yağmura maruz bırakmayınız!



Dikkat! Bıçaklar çalışmaya devam eder!



Tehlike bölgesinden uzak durunuz.



Üçüncü kişileri tehlike bölgesinden uzak tutunuz!

Güvenlik uyarıları



Dikkat - Yaralanma tehlikesi!

Güvenlik ve koruma tertibatları devre dışı bırakılmamalıdır!

Kullanıcı, diğer kişilerle oluşacak kazalara ve bu kişilerin mülklerine karşı sorumludur.

- Temiz ve iyi aydınlatılmış çalışma alanını tutun.
- Çocukları, diğer kişileri ve hayvanları çalışma alanından uzakta
- Cihazı aşırı yüklenmeyin. İş için doğru elektrikli aleti kullanın.
- Kimin anahtarları arızalı cihazı kullanmayın.
- Duvar prizinden güç kablosunu çıkarın ve / veya herhangi bir ayarlama, aksesuar değişimi veya elektrikli aletlerin saklamadan önce pili çıkarın.
- Dikkatle üniteyi korumak. Parça kırık veya elektrikli aletin fonksiyonu bozulmuş şekilde zarar olup olmadığını, hareketli parçalar düzgün çalıştığını kontrol edin ve reçel yapmak. Cihazı kullanmadan önce hasarlı parçaları var.
- Araçlar keskin ve temiz tutun.
- Bu talimatlara uygun güç aracı, aksesuar ve araç bit vb kullanın. Dikkate çalışma koşulları ve iş almak yapılacaktır.
- Yağmurda cihazı.
- Islak çitlerin ve çalılar cihazı kullanmayın.



Dikkat - Yangın ve patlama tehlikesi!

■ Eğer yanıcı sıvılar, gazlar veya tozların bulunduğu potansiyel patlayıcı ortamlarda cihaz ile çalışıyor musunuz.

- Onarım çalışmaları sadece AL-KO servis merkezlerinde ya da yetkili servis işletmelerinde yapılmalıdır
- Sadece orijinal AL-KO yedek parça.
- Makineyi taşıırken veya saklarken daima pala kapağını takın.

Akü ve şarj aletinin güvenlik uyarıları



Dikkat - Yangın ve patlama tehlikesi!

- Cihazı açmayınız. (Sadece akülerin tasfiye edilmesi için) Kısa devre tehlikesi bulunmaktadır.
- Sadece üreticinin orijinal şarj aletlerini kullanınız
- Cihazı açık ateşe atmayınız
- Cihazı ısıya ve doğrudan güneş ışınlarına karşı koruyunuz

- Şarj aletinin her kullanımından önce muhafazayı, soketi ve kabloyu hasar açısından kontrol ediniz. Hasar durumunda cihazı kullanmayınız.
- Şarj aletini açmayınız! Arızalıysa şarj aletini değiştiriniz.
- Cihazı, aküyü ve şarj aletini neme karşı koruyunuz. Sadece kuru mekanlarda şarj ediniz.
- Hatalı kullanımda aküden dışarı sıvı akabilir. Temas halinde bol suyla iyice yıkayınız, gözlere temas etmesi durumunda hemen bir göz doktoru çağırınız.
- Elektrikli aletin bağlantı fişi prize uymalıdır. Fiş, hiçbir şekilde değiştirilmemelidir. Topraklı elektrikli aletlerle adaptör soketi kullanmayın.

Kullanımla ilgili güvenlik uyarıları



Dikkat - Yaralanma tehlikesi!

Cihazı sadece bıçak ve koruma kapağı hareket-sizken taşıyın.
Aküyü ancak ilk kullanımdan önce takın!



Dikkat - Yaralanma tehlikesi!

Motor kapatıldıktan sonra bıçaklar çalışmaya devam eder!

- Çocuklar ve bu kullanım kılavuzu hakkında bilgisi olmayan kişiler cihazı kullanmamalıdır.
- Alkol, uyuşturucu veya ilaç etkisi altındayken cihazı kullanmayınız.
- Her kullanımdan önce cihaza ve şarj aletine hasar kontrolü yapınız, hasarlı parçaların değiştirilmesini sağlayınız
- Cihazı ve şarj cihazını her kullanımdan önce ve

ayrıca herhangi bir şekilde düştükten sonra cihazı hasar açısından kontrol edin, hasarlı parçaları değiştirin.

- Kullanımdan önce tüm yabancı maddeleri çalışma alanından çıkartınız.
- Amacına uygun iş giysisi giyiniz:
 - Koruyucu gözlük
 - Uzun pantolon
 - Sağlam, kayma güvenliği olan ayakkabı
- Çalışırken duruşunuzun güvenli olmasına dikkat ediniz.
- Üçüncü kişileri tehlike bölgesinden uzak tutunuz.
- Vücudunuzu, uzuvlarınızı ve giysinizi kesme düzeninden uzak tutunuz.
- Sadece yeterli gün ışığında veya yapay aydınlatma altında çalışınız.
- Vücudunuzdan uzakta çalışınız.
- Kesilen çimleri sadece motor dururken çıkartınız
- Çalışmaya hazır durumdaki cihazı gözetimsiz bırakmayınız.

i Yabancı maddelerle temas halinde, akülü çim ve bitki makasının zarar görüp görmediğini kontrol ediniz. Ağır hasarlarda bir AL-KO servis merkezini arayınız.

İşletime alma

Akünün şarj edilmesi

⚠ Dikkat - Yangın ve patlama tehlikesi!

Şarj işlemi sırasında şarj aleti ısınır. Kolay yanma özelliği olan zeminlerde ve yanıcı ortamlarda çalıştırmayınız.

- Şarj işlemi sırasında cihazın tutamağı ısınabilir. Bu normaldir.
- Cihazdaki akü kısmen şarj edilmiştir! İlk kullanımdan önce aküyü tamamen şarj ediniz.
- Şarj işlemi sırasında cihazı kullanmayınız.

i Akü, herhangi bir şarj seviyesinde şarj edilebilir. Şarjın kesintiye uğraması aküye zarar vermez.

1. Şarj aletini akülü çim ve bitki makasının şarj yuvasına bağlayınız. (📷 1)

2. Şarj aletini elektrik şebekesine bağlayınız. Şarj işlemi, yeşil ışıklı diyotun (LED) sabit şekilde yanmasıyla başlar. Şarj aletindeki LED sönünce, akü tamamen şarj edilmiştir. (📷 1)

i Şarj modunun sıcaklık aralığı 0 °C ve +45 °C arasında olmalıdır.
Maksimum şarj süresi: 4 saat

3. Şarj aletinin fişini elektrik şebekesinden ve cihazdan ayırınız.

i Akü, aşırı şarja karşı korunmuştur ve elektrik şebekesine belirli bir süre bağlı kalabilir.

Kullanım

Cihazın açılması

1. Açma kilidini öne doğru bastırınız. (📷 2-1)
2. Kumanda düğmesine basınız. (📷 2-2)
3. Kumanda düğmesine basarken açma kilidini serbest bırakabilirsiniz.

i Cihaz açıldıktan sonra bir tıkırtı sesi duyulur. Bu, mekanik olarak gereklidir ve tamamen normaldir.

Cihazın kapatılması

1. Kumanda düğmesini bırakınız.
2. Bıçağın durmasını bekleyiniz. Motor kapatıldıktan sonra bıçak çalışmaya devam eder!

Bıçağın değiştirilmesi

⚠ Dikkat - Yaralanma tehlikesi!
Motor kapatıldıktan sonra bıçaklar çalışmaya devam eder!

⚠ Dikkat - Yaralanma tehlikesi!
Çalışma adımları arasında her zaman bıçak korumasını takınız ve koruyucu eldiven giyiniz!

3. Bıçağı çıkarmak için her iki kilit açma butonuna birlikte basınız. (📷 3)
4. Dişli bölmesini düzenli olarak gresle yağlayınız
5. Bıçağı yuvaya sokunuz ve kilitlemek için bıçak tabanına doğru sıkıca bastırınız. (📷 4)

6. Bıçağı bir fırça ya da kuru bir bezle temizleyiniz. Dişli bölgesindeki olası kirleri temizleyiniz. (🔧 5)

Çalışma uyarıları

- Sadece güvenlik koşulları iyiyse çalışınız.
- Sadece kesme düzeneği keskinse çalışınız
- Bitki makasının çalışma süresi, akünün ve kesilecek çimenin özelliğine bağlıdır. Cihazın sık sık açılıp kapatılması da çalışma süresini kısaltır.

Akülü çim ve bitki makasının ve şarj aletinin depolanması

- Cihazı çocukların ve yetkisiz kişilerin erişemeyeceği bir şekilde depolayınız
- Cihazı sadece bıçak koruması takılmış durumdayken depolayınız.
- Cihazı üzerine başka nesnelere koymayınız.
- Cihazı kuru, donma oluşmayan bir yerde ve 0 °C ile +35 °C arasındaki ortam sıcaklığında saklayınız.
- Cihazı sadece tamamen şarj edilmiş durumdayken depolayınız. 6 aylık bir depolamadan sonra aküyü yaklaşık 2 saat şarj ediniz.



Cihazı optimum depolama sıcaklığı 0 °C ve 20 °C arasındadır

Onarım

- Onarım çalışmaları sadece AL-KO servis merkezlerinde ya da yetkili servis işletmelerinde yapılmalıdır.
- Sadece orijinal yedek parçalar kullanınız.

Bakım ve koruma



Dikkat - Yaralanma tehlikesi!

Kesme bıçağındaki bakım ve koruma çalışmaları sırasında her zaman iş eldiveni takınız!



Dikkat - Yaralanma tehlikesi!

Bakım ve koruma çalışmaları sırasında cihazı kapatınız. Motor kapatıldıktan sonra bıçaklar çalışmaya devam eder.

- Kesme çalışmalarından sonra, cihazı bir el fırçası veya bezle iyice temizleyiniz.
- Cihaza su püskürtmeyiniz! İçeri giren su, şaltere, aküye ve elektrik motoruna zarar verebilir.
- Kesme bıçağına düzenli olarak hasar kontrolü yapınız. Kör ve hasarlı kesme bıçaklarını bir sonraki kullanımdan önce değiştiriniz.
- Her kullanımdan sonra kesme bıçağına yağ ya da koruyucu sprey sürünüz. Yağı daha iyi dağıtmak için cihazı kısa süreli çalıştırınız.
- Şu durumlarda uzman kontrolü gereklidir:
 - Motorda bir blokaj olması durumunda
 - Kesme bıçağı bükülmüşse veya zarar görmüşse
 - Akü hasar görmüşse veya boşalmışsa

Taşıma

Akü, UN el kitabına göre test edilmiştir. Bu nedenle, akü, münferit parça ve bir cihaza takılmış bir parça olarak ulusal ve uluslararası tehlikeli madde talimatlarına tâbi değildir.

- Aküyü sadece cihazın içinde taşıyınız.
- Birden çok akünün taşınması durumunda tehlikeli madde talimatı devreye girebilir.
- Cihazı kesme bıçağından taşımayınız.
- Cihazı sadece bıçak koruması takılmış durumdayken taşıyınız.

Tasfiye



Kullanım ömrünü tamamlamış cihazları, pilleri veya aküleri evsel atık olarak atmayınız!

Ambalaj, cihaz ve aksesuarlar, geri dönüşme uygun malzemeden üretilmiştir ve buna uygun şekilde tasfiye edilmelidir.

- Kullanıcı, pilleri ve aküleri iade etmekle yükümlüdür. Tasfiye işlemi, uzman mağazalar veya imha merkezlerinde gerçekleştirilebilir.
- Entegre aküler sadece tasfiye amacıyla çıkartılmalıdır.
- Akülerin çıkartılması:
 - Cihazı tamamen deşarj ediniz
 - Tüm cıvataları muhafazadan gevşetiniz
 - Muhafazayı açınız
 - Bağlantıları aküden ayırınız
 - Aküyü çıkartınız

Aküyü çevreyle uyumlu bir yeniden değerlendirme merkezine gönderiniz.

Arızalarda yardım

⚠ Tüm bakım ve koruma çalışmalarında iş eldiveni takınız!

Çalışma sırasında arıza	Olası nedeni	Çözüm
Motor gücü azalıyor	Bıçak körelmiş	Kör bıçakları orijinal yedek parçalarla değiştiriniz
Akü dolu göstermesine rağmen motor performansı azalıyor	Akü arızalı	AL-KO müşteri hizmetlerini çağırınız
Akü şarj etmiyor	Akü arızalı	AL-KO müşteri hizmetlerini çağırınız

i Bu tabloda belirtilmemiş veya kendinizin gideremediği arızalarda lütfen yetkili müşteri hizmetleri bölümümüze başvurunuz.

AB Uygunluk Beyanı

İşbu beyanla, bu ürünün, tarafımızdan kullanıma sunulan modeliyle, uyumlu AB Yönetmelikleri, AB Güvenlik Standartları, ve ürüne özel standartların istemlerine uygun olduğunuz beyan ederiz.

Ürün

Akülü çim/bitki makası

Seri numarası

G1821825

Üretici

AL-KO Geräte GmbH
Ichenhauser Str. 14
89359 KOETZ
ALMANYA

Vekil

Anton Eberle
Ichenhauser Str. 14
89359 KOETZ
ALMANYA

Tip

GS 3,7 Li Multi Cutter

AB Yönetmelikleri

2006/42/EG
2004/108/EG
2000/14/EG
2006/95/EG

Uyumlu normlar

EN 55014-1
EN 55014-2
EN 61000-3-2
EN 61000-3-3
EN 60745-1
EN 60745-2-15 Ek K
EN 50366
EN 60335-2-29
EN 60335-1
EN 60745-2-15

Ses çıkış seviyesi

EN ISO 3744

ölçülen / garanti edilen

GS 3,7 Li Multi Cutter 77,5 / 78 dB(A)

Uygunluk değerlendirmesi

2000/14/EG
Ek V

Kötz, 2014-08-14



Wolfgang Hergeth, İdari Müdür

Garanti

Cihazdaki olası malzeme veya üretim hatalarını, yapacağımız tercihe göre onarım ya da yedek parça teslimatı yoluyla, yasal garanti süresi içinde gideriyoruz.

Garanti süresi, cihazın satın alındığı ülkedeki yasalara göre belirlenir.

Verdiğimiz garanti şu koşullarla geçerlidir:

- Cihazın düzgün şekilde kullanılması
- Kullanma kılavuzuna uyulması
- Orijinal yedek parçaların kullanılması

Garanti şu durumlarda geçersiz olur:

- Cihazdaki onarım denemeleri
- Cihazda teknik değişiklikler
- Amacına uygun olmayan kullanım (örn. ticari amaçlı veya belediye hizmetlerine yönelik kullanım)

Garanti kapsamının dışında olanlar:

- Normal aşınmayla ilişkilendirilebilecek boya hasarları
- Yedek parça kartında çerçeveye işaretlenmiş sarf malzemeleri
- Yanmalı motorlar - Bu motorlar için ilgili motor üreticisinin ayrı garanti düzenlemeleri geçerlidir

Garanti durumunda, bu garanti beyanı ve satın alma belgenizle birlikte lütfen yetkili satıcınıza veya en yakın yetkili müşteri hizmetleri merkezine başvurunuz. Bu garanti beyanı ile, satın alan kişinin satıcıya karşı yasal kusur talepleri geçerliliğini korur.

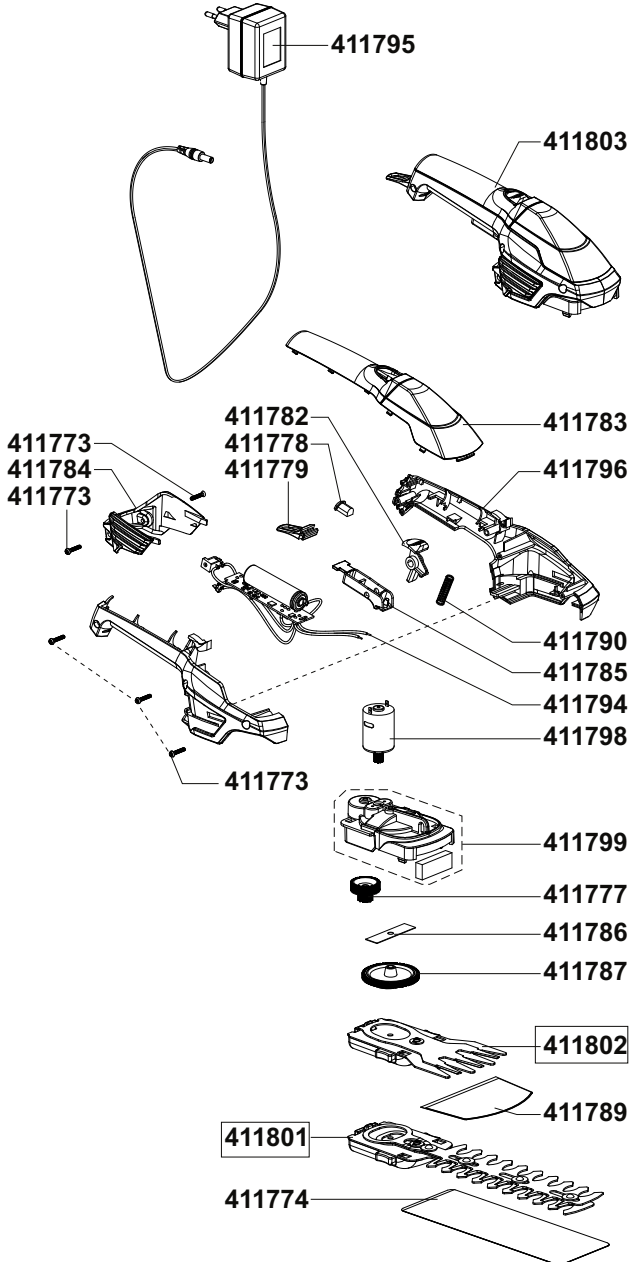

Country	Company	Telephone	Fax
A	AL-KO Kober Ges.m.b.H.	(+43)3578/2515-100	(+43)3578/2515-31
AUS	AL-KO International PTY. LTD	(+61)3/9767-3700	(+61)3/9767-3799
B / L	Eurogarden NV	(+32)16/805427	(+32)16/805425
BG	Valerii S&M Group SJ	(+359) 2 942 34 02	(+359) 2 942 34 10
CH	AL-KO Kober AG	(+41)56/418-3150	(+41)56/418-3160
CZ	AL-KO Kober Spol.sr.o.	(+420)382/210381	(+420)382/212782
D	AL-KO Geräte GmbH	(+49)8221/203-0	(+49)8221/97-8199
DK	AL-KO Ginge A/S	(+45)98821000	(+45)98825454
EST/LT/LV	AL-KO Kober SIA	(+371)67/627-326	(+371)67/807-018
F	AL-KO S.A.S.	(+33)3/8576-3500	(+33)3/8576-3581
GB	Rochford Garden Machinery Ltd.	(+44)1963/828050	(+44)1963/828052
H	AL-KO KFT	(+36)29/5370-50	(+36)29/5370-51
HR	Brun.ko.-prom d.o.o.	(+385)1 3096 567	(+385)1 3096 567
I	AL-KO Kober GmbH / SRL	(+39)039/9329-311	(+39)039/9329-390
IN	AGRO-COMMERCIAL	(+91) 3322874206	(+91)3322874139
IQ	Gulistan Com	(+946) 750 450 80 64	
IRL	Cyril Johnston & Co. Ltd.	(+44) 2890813121	(+44)2890914220
LY	ASHOFAN FOR AGRICULT. ACC.	(+218)512660209	(+218)512660209
MA	BADRA Sarl	(+212)022447128	(+212)022447130
MK	Techno Geneks	(+389) 2 2551801	(+389) 2 2520175
N	AL-KO GINGE A/S	(+47)6486-2550	(+47)6486-2554
NL	O.DE LEEUW GROENTECHNIEK	(+31)38/444 6160	(+31)38/444 6358
PL	AL-KO Kober z.o.o.	(+48)61/816-1925	(+48)61/816-1980
RO	OMNITECH Technology SRL	(+40)344 40 30 30	(+40)244 51 44 86
RUS	OOO AL-KO Kober	(+7) 499/16708-42	(+7) 499/96600-00
RUS	AL-KO St. Petersburg GmbH	(+7) 812/446-1084	(+7) 812/446-1084
S	AL-KO Ginge Svenska AB	(+46)(0)31/57-3580	(+46)(0)31/57-5620
SK	AL-KO Kober Slovakia Spol.s.r.o.	(+421)2/4564-8267	(+421)2/4564-8117
SLO	Darko Opara s.p.	(+386) 1 722 58 50	(+386) 1 722 58 51
SRB	Agromarket d.o.o.	(+381) 34 308 000	(+381) 34 308 16
TR	ZIMAS A.S.	(+90) 232 4580586	(+90) 232 4572697
UA	TOV AL-KO Kober	(+380)44/4923396	(+380)44/4923397