

Garden + Hobby
QUALITY FOR LIFE

AL-KO











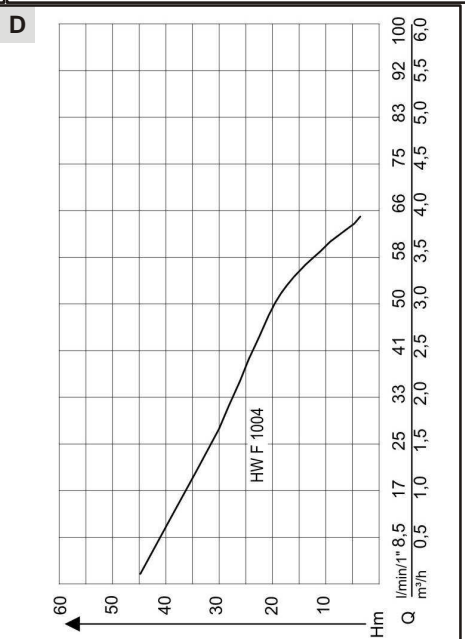
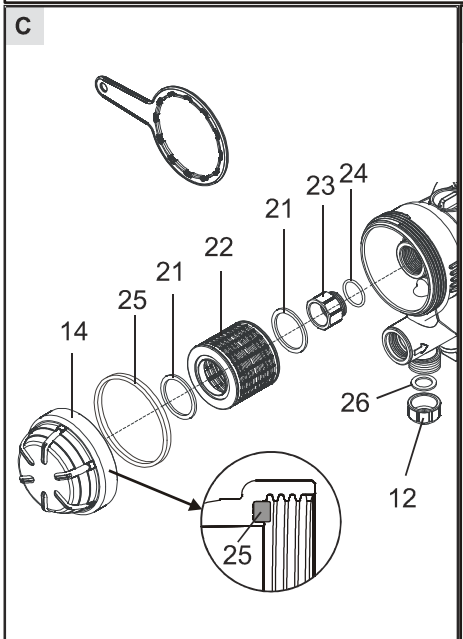
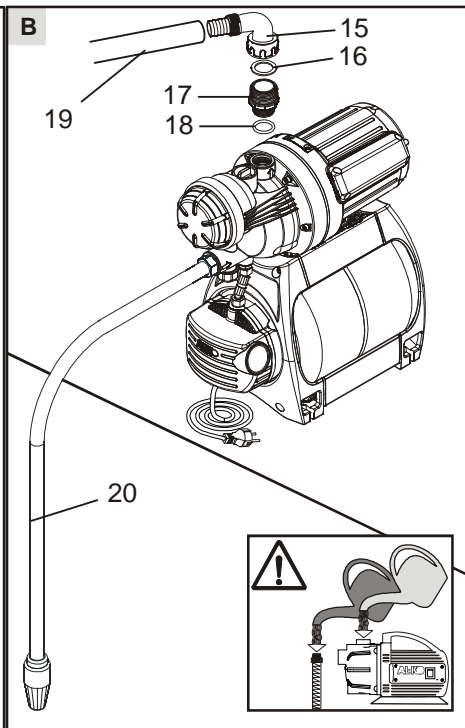
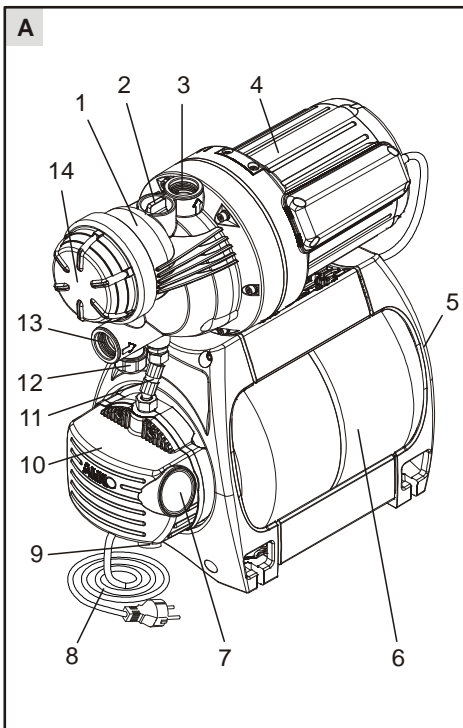





INFORMATION | MANUALS | SERVICE

HW F 1004



477219_a | 07/2013



	<p style="text-align: center;">HW F 1004 Art. Nr. 113 121</p>
	<p style="text-align: center;">1000 W</p>
	<p style="text-align: center;">230 V AC, 50 Hz</p>
	<p style="text-align: center;">X4</p>
	<p style="text-align: center;">81 dB (A)</p>
	<p style="text-align: center;">9 m</p>
	<p style="text-align: center;">48 m/4,8 bar</p>
	<p style="text-align: center;">4000 l/h</p>
	<p style="text-align: center;">35 °C</p>
	<p style="text-align: center;">2,0/3,5 bar</p>
	<p style="text-align: center;">1</p>
	<p style="text-align: center;">1"</p>
	<p style="text-align: center;">20 l</p>
	<p style="text-align: center;">17 kg netto</p>

Einleitung

Lesen Sie vor der Inbetriebnahme Ihres Hauswasserwerkes diese Bedienungsanleitung sorgfältig durch. Dies ist die Voraussetzung für sichere Arbeiten und störungsfreie Handhabung.

Bewahren Sie die Bedienungsanleitung stets verfügbar auf und geben Sie diese auch an Nachbenutzer weiter.

Nachfolgend sind die in dieser Bedienungsanleitung verwendeten Symbole erläutert:



VORSICHT

steht bei Arbeits- oder Betriebsverfahren, die genau einzuhalten sind, um eine Gefährdung von Personen auszuschließen.



ACHTUNG

enthält Informationen, die beachtet werden müssen, um Schäden am Gerät zu verhindern.



HINWEIS

steht für technische Erfordernisse, die besonders beachtet werden müssen.

Sicherheitshinweise



Das Gerät darf nur an einer elektrischen Einrichtung gemäß DIN/VDE 0100, Teil 737, 738 und 702 (Schwimmbäder) betrieben werden. Zur Absicherung müssen ein Leitungs-Schutzschalter 10 A sowie ein Fehlerstromschutzschalter mit einem Nennfehlerstrom von 10/30 mA installiert sein.



Die Angaben über Netzspannung und Stromart am Typenschild müssen mit den Daten Ihres Elektonetzes übereinstimmen.



Verwenden Sie nur Verlängerungskabel 3 x 1,5 mm² der Qualität H07RN-F nach DIN 57282/57245 mit spritzwassergeschützter Steckvorrichtung. Kabeltrommeln müssen vollständig abgerollt sein.



Das Gerät darf nicht betrieben werden von:

- Personen, die die Bedienungsanleitung nicht gelesen und verstanden haben
- Kindern und Jugendlichen unter 16 Jahren.



Das Gerät darf nur bestimmungsgemäß verwendet werden. Stellen Sie vor Gebrauch sicher, dass:

- das Gerät, das Anschlusskabel und der Netzstecker nicht beschädigt sind.



Beschädigte Geräte dürfen nicht betrieben werden. Reparaturen dürfen nur durch unsere Kundendienstwerkstätten durchgeführt werden.



Das Hauswasserwerk nie am Anschlusskabel hochheben, transportieren oder befestigen. Benutzen Sie das Anschlusskabel nicht, um den Netzstecker aus der Steckdose zu ziehen.



Ziehen Sie vor Wartungs-, Pflege- und Reparaturarbeiten oder bei Störungen stets den Netzstecker. Schützen Sie den Netzstecker vor Feuchtigkeit.



Jegliche eigenmächtigen Veränderungen oder Umbauten am Gerät sind verboten.



Verletzungsgefahr durch heißes Wasser!

Bei längerem Betrieb (>10 min) gegen die geschlossene Druckseite kann sich das Wasser in der Pumpe stark erhitzen.

Diese Gefahr kann entstehen durch:

- geschlossene Druckseite
- Wassermangel in der Saugleitung
- unsachgemäßer Installation
- defektem Druckschalter

In diesem Fall:

- Pumpe vom Netz trennen
- Pumpe und Wasser abkühlen lassen
- Wasserstand saugseitig prüfen
- Leitungen auf Dichtheit prüfen
- Installation prüfen
- Druckschalter prüfen
- Pumpe erst nach Mängelbehebung wieder in Betrieb nehmen.

Verwendungszweck

Bestimmungsgemäße Verwendung

Das Hauswasserwerk ist für die private Nutzung in Haus und Garten bestimmt. Es darf nur im Rahmen der Einsatzgrenzen gemäß den technischen Daten betrieben werden. Das Gerät ist ausschließlich für folgende Anwendungen geeignet:

- Garten- und Grundstücksbewässerung
- Wasserversorgung im Haus
- Druckerhöhung in der häuslichen Wasserversorgung. Beachten Sie die örtlichen Vorschriften der Wasserversorgung. Fragen Sie Ihren Sanitärfachmann.

Das Gerät ist ausschließlich zum Fördern von folgenden Flüssigkeiten geeignet:

- Klarwasser
- Regenwasser.

Bestimmungswidrige Verwendung

Das Gerät darf nicht im Dauerbetrieb eingesetzt werden. Sie ist nicht geeignet zur Förderung von:

- Salzwasser
- Lebensmitteln
- Schmutzwasser mit Textil- oder Papieranteilen
- aggressiven Medien, Chemikalien
- ätzenden, brennbaren, explosiven oder gasenden Flüssigkeiten
- Flüssigkeiten, die wärmer als 35 °C sind
- sandhaltigem Wasser und schmirgelnden Stoffen.

Gerätebeschreibung

Hauswasserwerk/Zubehör (Bild A und B)

- 1 Pumpengehäuse
- 2 Einfüllschraube
- 3 Pumpenausgang/Druckleitungsanschluss
- 4 Motorgehäuse
- 5 Ventil
- 6 Vorratsbehälter
- 7 Manometer
- 8 Anschlusskabel
- 9 Ablassschraube (Pumpenraum)
- 10 Druckschalter
- 11 Ausgleichsleitung
- 12 Ablassschraube (Filterraum)
- 13 Pumpeneingang/Saugleitungsanschluss
- 14 Klarsichtdeckel Filter
- 15 Winkelnippel
- 16 Flachdichtung
- 17 Verbindungsrippel

- 18 Runddichtring
- 19 Druckleitung (Zubehör)
- 20 AL-KO-Sauggarnitur (Zubehör)
- 21 Dichtung zum Filter
- 22 Filter
- 23 Rückschlagventil
- 24 Dichtung
- 25 Runddichtring (Klarsichtdeckel- Filterraum)
- 26 Flachdichtung

Lieferumfang

Das Hauswasserwerk ist mit Druckschalter, Manometer sowie Netzkabel mit Schukostecker ausgestattet. Zum Lieferumfang gehört auch ein Filterschlüssel (siehe Bild C).



Das Zubehör gehört nicht zum Lieferumfang.

Funktion

Das Hauswasserwerk arbeitet automatisch. Die Pumpe schaltet sich druckabhängig ein und aus (siehe technische Daten).

Die Pumpe saugt das Wasser über den Pumpeneingang (13) an und fördert es in den Vorratsbehälter (6). Bei Erreichen des Ausschaltedrucks (Vorratsbehälter ist voll) schaltet die Pumpe automatisch ab.

Nach einem Druckabfall auf ca. 2,0 bar (Wasser wird entnommen) schaltet die Pumpe automatisch ein und füllt den Vorratsbehälter oder fördert das Wasser zur Entnahmestelle. In diesem Fall wird der Vorratsbehälter erst nach Beenden der Wasserentnahme gefüllt.

Thermoschutz

Das Gerät ist mit einem Thermoschalter ausgestattet, der die Pumpe bei Überhitzung abschaltet. Nach einer Abkühlphase von ca. 15 - 20 Minuten schaltet die Pumpe selbsttätig wieder ein.

Geräteaufstellung, Inbetriebnahme



Vor Inbetriebnahme ist der Membranvordruck im Vorratsbehälter am Ventil (5) zu prüfen.

Der Druck muss ca. 1,5 bar betragen, bei Bedarf den Druck korrigieren (siehe "Membranvordruck prüfen").

- Stellen Sie das Gerät auf einen ebenen, überflutungssicheren, festen und waagerechten Standort.
- Stellen Sie sicher, dass Ihr Hauswasserwerk vor Regen und direktem Wasserstrahl geschützt ist.

 Achten Sie beim Montieren der Saug- und Druckschlauchleitungen, dass kein mechanischer Druck oder Zug auf das Gerät ausgeübt wird. Wir empfehlen den Einbau von flexiblen Leitungen am Pumpeneingang (13) und am Pumpenausgang (3). Fragen Sie auch Ihren Fachhändler.

 Im täglichen Betrieb (**Automatikbetrieb**) müssen Sie durch geeignete Maßnahmen ausschließen, dass bei Störungen am Gerät Folgeschäden durch die Überflutung von Räumen entstehen. Dies ist beispielsweise durch die Installation einer Alarmanlage oder einer Reservepumpe sicherzustellen.

Saugleitung montieren

 Wählen Sie die Länge der Saugleitung so aus, dass die Pumpe nicht trockenlaufen kann. Der Saugschlauch muss sich immer 30 cm unterhalb der Wasseroberfläche befinden.

- Montieren Sie die Saugleitung. Achten Sie dabei auf dichten Anschluss, ohne das Gewinde zu beschädigen.

 Bei einer Ansaughöhe über 4 m sollte ein Saugschlauch mit einem Durchmesser größer 1" montiert werden. Wir empfehlen das Verwenden einer AL-KO Saugarmatur (14) mit Saugschlauch, Saugkorb und Fußventil (Rückflusstop).

Fragen Sie dazu Ihren Fachhändler.

- Saugleitung stets steigend verlegen.

 Bei Verlegen über Pumpenhöhe bilden sich Luftblasen in der Leitung.

Druckleitung montieren

- Schrauben Sie den Verbindungsrippe (17) mit dem Rundschnurring (18) in den Pumpenausgang (3).
- Schrauben Sie den Winkelrippe (15) mit der Flachdichtung (16) auf den Verbindungsrippe (17) und drehen Sie den Winkelrippe in die gewünschte Richtung.
- Montieren Sie die Druckleitung. Achten Sie dabei auf dichten Anschluss, ohne das Gewinde zu beschädigen.

Pumpe befüllen

 Die Pumpe muss vor jeder Geräteaufstellung/Inbetriebnahme bis zum Überlauf mit Wasser gefüllt werden, damit sie sofort ansaugen kann. Trockenlauf zerstört die Pumpe.

- Öffnen Sie die Einfüllschraube (2).
- Füllen Sie über die Einfüllöffnung Wasser ein, bis das Pumpengehäuse (1) voll ist.
- Schrauben Sie die Einfüllschraube (2) ein.

Erstinbetriebnahme der Pumpe

- Öffnen Sie einen in der Druckleitung vorhandenen Verschluss (Ventil, Spritzdüse, Wasserhahn).
- Stecken Sie den Netzstecker des Anschlusskabels in die Steckdose. Die Pumpe beginnt zu fördern.
- Schließen Sie den Verschluss in der Druckleitung, nachdem Wasser ohne Luftfeinschlüsse aus der Leitung geflossen ist. Die Pumpe schaltet nach Druckaufbau und Füllen des Vorratsbehälters automatisch ab. Das Hauswasserwerk ist betriebsbereit.

Pumpe ausschalten

- Netzstecker aus der Steckdose ziehen.

Wartung und Pflege

 Vor Beginn jeder Wartungsarbeit ist das Gerät vom Netz zu trennen und gegen Wiedereinschalten zu sichern.

Reinigungsarbeiten

Nach Förderung von chlorhaltigem Schwimmbadwasser oder Flüssigkeiten, die Rückstände hinterlassen, muss die Pumpe mit klarem Wasser durchgespült werden.

Filter reinigen

- Verschlusschraube (12) der Entleerungsöffnung abschrauben, den Filterraum entleeren und die Entleerungsöffnung wieder verschließen
- Filterdeckel (14) mit Hilfe des Filterschlüssels abschrauben.
- Filter (22) aus dem Pumpenkopf herausnehmen und unter fließendem Wasser reinigen.
- Vor dem Einbau des Filters die beiden Dichtungen (21) am Filter und die Dichtung (16) auf Beschädigung prüfen, bei Bedarf erneuern.



Die Dichtung (25) muss richtig in die Dichtungsaufnahme am Pumpenkopf eingelegt sein (siehe Detail im Bild C). Bei Bedarf Dichtung mit säurefreiem Fett leicht einfetten.

- Filter einbauen, Filterdeckel aufschrauben und mit dem Filterschlüssel handfest anziehen.

Rückschlagventil aus- und einbauen, reinigen

- Filter ausbauen (siehe Abschnitt "Filter reinigen").
- Rückschlagventil (23) herausschrauben und unter fließendem Wasser reinigen.
- Dichtung (24) bei Bedarf erneuern.
- Rückschlagventil einbauen.
- Filter und Filterdeckel einbauen.

Frostschutz

Bei Frostgefahr muss das Hauswasserwerk vollständig entleert werden (Leitungen, Pumpe und Vorratsbehälter).

- Entleeren Sie die Saug- und Druckleitung.
- Schrauben Sie die Ablassschrauben (9) und (12) heraus und lassen Sie das Wasser aus der Pumpe auslaufen. Gleichzeitig wird das Wasser, das sich im Vorratsbehälter befindet, vom Luftballg herausgedrückt.
- Ablassschrauben wieder einschrauben und das Hauswasserwerk frostfrei lagern.

Druckschalter einstellen

Der Ein- und Abschaltdruck des Hauswasserwerkes ist am Druckschalter werkseitig eingestellt (siehe technische Daten). Diese Werte können bei Bedarf am Druckschalter (10) verändert werden.



Einstellungen am Druckschalter und am elektrischen Teil des Hauswasserwerkes dürfen nur vom zuständigen Kundendienst durchgeführt werden.

Membranvordruck prüfen

Membranvordruck regelmäßig überprüfen.

- Ziehen Sie den Netzstecker.
- Öffnen Sie einen Verschluss in der Druckleitung und lassen Sie den Wasserdruck ab, bis die Pumpe vollkommen leer ist.
- Membranvordruck am Ventil (5) prüfen. Der Membranvordruck muss ca. 1,5 bar betragen, bei Bedarf korrigieren.
- Nehmen Sie das Gerät wie beschrieben wieder in Betrieb.

Entsorgung



Ausgediente Geräte nicht über den Hausmüll entsorgen!

Verpackung, Gerät und Zubehör sind aus recyclingfähigen Materialien hergestellt und entsprechend zu entsorgen.

RL 2002/96 EG

Störung



Vor allen Arbeiten zur Störungsbeseitigung den Netzstecker ziehen.

Störung	Ursache	Beseitigung
Motor läuft nicht	Thermoschalter hat abgeschaltet	Warten, bis der Thermoschalter die Pumpe wieder einschaltet. Auf maximale Temperatur des Fördermediums achten. Pumpe prüfen lassen
	Keine Netzspannung vorhanden	Stromversorgung von Elektrofachkraft prüfen lassen
Pumpe saugt nicht an	Die Saugleitung ist nicht im Wasser	Saugleitung min. 30 cm ins Wasser eintauchen
	Saugseitige Verstopfung	VORSICHT! Verbrennungsgefahr durch heißes Wasser! Ansaugbereich reinigen
	Druckleitung geschlossen	VORSICHT! Verbrennungsgefahr durch heißes Wasser! Druckleitung öffnen
	Ansaughöhe zu groß Pumpe saugt Luft	Ansaughöhe verringern Alle Anschlussverbindungen und den Filterdeckel auf Dichtheit prüfen
	Pumpe ist nicht befüllt	Pumpe befüllen
Fördermenge zu gering	Saugseitige Verstopfung	Ansaugbereich reinigen
	Ansaughöhe zu groß	Ansaughöhe verringern
	Schlauchdurchmesser zu klein	Größeren Druckschlauch verwenden
	Förderhöhe zu groß	Förderhöhe verringern
Pumpe schaltet nicht zuverlässig	Unzureichender Luftdruck im Vorratsbehälter	Den Druck im Vorratsbehälter am Ventil (5) prüfen, ggf. korrigieren. Druckeinstellung ca. 1,5 bar
Pumpe schaltet nicht selbstständig	Pumpe saugt Luft, Wassermangel saugseitig	Pumpe ausstecken, gegebenenfalls abkühlen lassen



Bei nicht behebbaren Störungen wenden Sie sich bitte an unseren zuständigen Kundendienst.

Introduction

Please read the operating instructions carefully before you use the domestic water system to prevent accidents and ensure the trouble-free operation of the system. Make sure you keep the instructions at hand for quick reference. If you resell your pump or give it to another user, please include these instructions in the sale or the gift. The following symbols are used in the instructions:

DANGER

This symbol draws your attention to work processes or operating procedures that have to be carefully observed in order to prevent serious injury to the user or another person.

CAUTION

This symbol draws your attention to information you need to ensure that your system is not damaged due to improper or careless use.

PLEASE NOTE

The information symbol draws your attention to essential technical requirements.

For your safety

 The domestic water system may only be connected to an electrical device which is compliant with DIN/VDE 0100, Parts 737, 738 and 702 (swimming pools). Make sure that fuse protection in the form of a 10 A automatic cut-out and a fault current guard circuit with a nominal fault current of 10/30 mA is installed.

 The supply voltage and current specified on the type plate must be identical with the voltage and current of your electrical system.

 If you need to connect your domestic water system to an extension cord, make sure that the cable is 3 x 1.5 mm², which it corresponds to type H07RN-F and is compliant with DIN 57282/57245. The connector must be splash-proof. Cable drums must be completely unwound.

 Please make sure that the system is not operated by anyone

- who has not read or does not fully understand the operating instructions or
- is under the age of 16.

 The domestic water system may not be used for any other than its designated use. Before putting the system into operation, make sure that

- the pump, reservoir, the electric cable and the plug are not worn or damaged.

 Do not operate the system if it is damaged. Necessary repairs must be carried out in a qualified AL-KO service centre.

 Never use the electric cable to lift, carry or attach the system to another object. Do not pull on the cable when unplugging the system.

 Make sure that the system is unplugged before beginning any maintenance, repair or cleaning work. In the event of a malfunction, immediately unplug the system. Make sure that the plug does not get wet.

 Do not attempt to make any changes or modifications to the device by yourself. You may endanger your life or invalidate the warranty.

Risk of injury due to hot water!

The water in the pump can heat up significantly, during longer periods of operation (>10 min) against closed outlet side.

This hazard can occur due to:

- side under compression closed
- water shortage in the suction line
- improper installation
- faulty pressure switch

In this case:

- isolate the pump from the mains
- allow the pump and water to cool down
- check water level on inlet side
- check lines for tightness
- check installation
- check pressure switch
- only restart pump after rectifying the cause of the fault

Designated use

The domestic water system is designed for home use in your house or garden. Please observe the technical data given in the instructions before putting the system into operation. Your domestic water system has been designed for use in the following applications:

- irrigation and watering, e.g. of your lawn or flower and vegetable gardens,
- domestic water supply,
- increasing pressure in the domestic water supply.

Please observe the regulations issued by your local water works. If necessary, ask a plumber. The system is designed to pump only the following liquids:

- clear water,
- rain water.

Prohibited use

Your domestic water system is not intended for permanent operation.

The system may not be used to pump the following liquids:

- saltwater,
- beverages or liquid foods,
- corrosives or chemicals,
- acids or combustible, explosive or gas-forming liquids,
- liquids with a temperature above 35 °C,
- sandy water or water containing abrasives.

Description of the system

Domestic water system/accessories (Figs. A, B)

- 1 pump housing
- 2 filler screw
- 3 pump outlet/pressure hose connection
- 4 motor housing
- 5 valve
- 6 reservoir
- 7 pressure gauge
- 8 connection cable
- 9 draining screw (pump chamber)
- 10 pressure switch pump
- 11 compensation hose
- 12 draining screw (filter chamber)
- 13 pump inlet/suction hose connection
- 14 transparent filter cover
- 15 angular nipple
- 16 flat seal
- 17 connection nipple

- 18 round seal ring
- 19 pressure hose (accessory)
- 20 AL-KO suction fitting (accessory)
- 21 seals for filter
- 22 filter
- 23 non-return valve
- 24 seal
- 25 round seal ring (transparent cover filter chamber)
- 26 flat seal

Scope of supply

Your domestic water system comes equipped with a pressure switch, a pressure gauge and an electric cable with an earthing-contact type plug. A filter key (see Fig. C) is part of the scope of supply.



The accessory is not part of the scope of supply.

Function

The domestic water system works automatically. The pump automatically switches on or off depending on the pressure set (see technical data). The system sucks the liquid to be pumped through the pump inlet (13) and lets it out into the reservoir (6). Upon reaching the set cut-out pressure (reservoir is full), the system automatically switches off.

As soon as the pressure falls to below 2.0 bar (water is drained from the reservoir), the system automatically switches back on and continues pumping the liquid until either the reservoir is full or any draining process running has been completed and the reservoir is full.

Thermal protection

Your domestic water system is equipped with a thermal protection switch, which switches the pump off if it overheats. The pump will remain off until it has cooled down. After about 15 - 20 minutes, the pump will automatically switch on.

Setting up and operating the system



Before putting your domestic water system into operation, check the inlet pressure at the diaphragm which can be read out from the valve (5) on the reservoir. Make sure that the pressure is approx. 1.5 bar and correct if required (see Checking the Inlet Pressure).

- Place the device onto a hard, flat surface so that it cannot tip over and so that it will not be near the flow of water.

- Make sure that the device is protected from rain and any direct exposure to water.



When attaching the suction and pressure hoses, make sure that they do not exert a tension on the device. We recommend the use of flexible hoses at the pump inlet (13) and outlet (3). If you have any questions, ask your retailer.



When operating the system (**automatic operation**), take appropriate measures to ensure that damage due to flooding cannot occur if the system should malfunction. This can be ensured, for instance, by installing an alarm system or a reserve pump.

Attaching the suction hose



Choose a hose which is long enough so that the device will not suck in air and run dry. The hose should be at least 30cm under the surface of the liquid to be pumped while the pump is in operation.

- Attach the suction hose. Make sure to screw it in tightly, but take care not to damage the threads.



If the liquid to be pumped is deeper than 4 m, you should use a suction hose which is larger than 1" in diameter for the best performance. We recommend our AL-KO suction set (14), which consists of a suction hose, strainer and non-return valve. The suction set is available at your local retailer's.

- When laying the suction hose, make sure that it is lower than the system.



If the suction hose is laid so that it is higher than the device, bubbles will become trapped in the line and the pump will suck air.

Attaching the pressure hose

- Screw the connection nipple (17) with the round seal ring (18) in the pump outlet (3).
- Screw the angular nipple (15) with the flat seal (16) on the connection nipple (17) and rotate the angular nipple in the desired direction.
- Attach the pressure hose. Make sure to screw it in tightly, but take care not to damage the threads.

Filling the pump



Before putting your domestic water system into operation, you must fill the pump chamber with water until it overflows to achieve full suction power. Do not operate the pump while it is dry because this will cause serious damage to the pump.

- Remove the filler screw (2).
- Pour water into the opening until the chamber of the pump (12) is full.
- Replace the filler screw (2) and tighten it.

Switching on the system

- Open the pressure line (open valve, sprayer, tap, etc.).
- Plug the electric cable into the socket. The pump will automatically begin to run.
- As soon as the flow of water is cleared of air bubbles trapped in the line, close the pressure line. When the pressure has fallen and the reservoir is full, the pump will automatically switch off. Your domestic water system is now ready for operation.

Switching off the system

- Switch the system off by unplugging the electric cable from the socket.

Maintenance and Cleaning



Before beginning any maintenance or cleaning work, make sure that the device has been unplugged and take precautions to ensure that it cannot be switched on during work!

Cleaning the system

If you have used your domestic water system to pump chlorine water (swimming pool water) or liquids which leave a residue, flush your pump out with clear water after use.

Cleaning the filter

- Remove the screw plug (12) from the drainage opening, empty the filter chamber and close the drainage opening again
- Unscrew the filter cover (14) with the help of the filter spanner.
- Remove the filter (22) from the pump head and clean it under flowing water.

- Prior to installing the filter, check the two seals (21) on the filter and the seal (16) for damage, if necessary renew.

 The seal (25) must be correctly inserted in the seal seat on the pump head (see Detail in Fig. C). If necessary lightly grease the seal with non-acidic fat.

- Install the filter, screw on filter cover and tighten firmly with the hand using filter spanner.

Removing and mounting of non-return valve, cleaning

- Remove the filter (see Section "cleaning the filter").
- Unscrew the non-return valve (23) and clean it under flowing water.
- Renew seal (24) if necessary.
- Install the non-return valve.
- Install the filter and filter cover.

Frost protection

Your domestic water system is susceptible to low temperatures. Make sure to empty the device of residual liquid (hoses, pump and reservoir) and store it so that it is protected from frost.

- Empty the suction and pressure hoses.
- Remove the draining screws (9) and (12) drain all water from the pump chamber. The water contained in the reservoir will be pressed out by the air bellows.
- Replace the draining screws and store the device so that it is protected from frost.

Setting the pressure switch

The cut-in and cut-out pressures at which the system starts and stops operating have been set in the factory (see technical data). However, if desired, you can adjust the setting as desired at the pressure switch (10).

 Settings on the pushbutton switch and on the electrical part of the house water plant may be performed only by the responsible customer service.

Checking the inlet pressure

- Unplug the electric cable from the socket.
- Open the pressure line and drain the water off until the pump is completely empty.
- Check the inlet pressure at the diaphragm (5).
- The pressure should be approx. 1.5 bar. Correct the pressure if needed.
- Put the domestic water system into operation as set out in the instructions.

Disposal



Do not dispose of worn-out units through the household garbage!
 The appliance, its packaging and accessories are all produced from recyclable materials and must be disposed of accordingly.

RL 2002/96 EG

Malfunctions



Before you attempt to remedy any malfunction of your domestic water system, pull the plug to prevent injury or death due to electrocution!

What is wrong?	What is the possible reason?	What to do:
Motor does not run.	Thermal switch has switched off.	Wait until the thermal switch has automatically switched the pump on again. Check the temperature of the liquid. Have the pump checked.
	No power.	Have the power supply checked by a qualified electrician.
System runs but does not pump out liquid.	Suction hose is not immersed in the liquid to be pumped.	Make sure that the suction hose is at least 30 cm beneath the surface.
	Suction hose is blocked.	DANGER! Risk of injury due to hot water! Clear blockage in suction hose.
	Pressure line is blocked.	DANGER! Risk of injury due to hot water! Clear blockage in pressure line.
	Suction height is too great. Pump sucks air	Lower suction height. Check all connection hoses and filter cover for tightness.
	Pump is dry.	Fill the pump with water.
System is only pumping out liquid very slowly or weakly.	Suction hose is blocked.	Clear the blockage.
	Suction height is too great.	Lower suction height.
	Pressure hose diameter is too small.	Attach a pressure hose with a larger diameter.
	Pumping height is too great.	Lower pumping height.
Pump does not run reliably.	Air pressure in reservoir is too low.	Check the air pressure in the reservoir at the valve (5) and correct to about 1.5 bar if necessary.
Pump fails to switch off automatically	Water shortage inlet side, Pump sucks in air	Unplug the pump, allow to cool down if necessary



If you are unable to remedy a malfunction, please call the AL-KO service centre nearest you.

Introduction

Avant la mise en route du surpresseur, lire attentivement le présent livret de mode d'emploi afin de prévenir tout accident et d'assurer un fonctionnement parfait de l'appareil.

Le mode d'emploi doit toujours se trouver à votre portée et il doit être transmis à tout usager qui aura acheté la pompe où à qui on l'aurait cédée.

Dans le présent livret nous utiliserons les symboles suivants:



DANGER

Ce symbole concerne les procédures de travail et de fonctionnement qui doivent être respectées attentivement pour éviter les risques encourus par l'utilisateur ou par d'autres personnes.



ATTENTION

Ce symbole concerne les informations qui doivent être respectées afin que l'appareil ne soit pas endommagé.



REMARQUE

Ce symbole représente une information concernant les propriétés techniques à respecter.

Mesures de sécurité



La pompe ne peut être reliée qu'à une installation électrique conforme à DIN/VDE 0100, sections 737, 738, et 702 (piscines). Pour des questions de sécurité, s'assurer qu'un disjoncteur différentiel 10 A soit installé ainsi qu'un interrupteur de sécurité pour des pannes de courant avec un courant nominal de 10/30 mA.



Les indications relatives à la tension de réseau et au type de courant reporté sur la plaque technique doivent correspondre aux caractéristiques de votre installation électrique.



Si des rallonges sont nécessaires, utiliser exclusivement un câble de rallonge 3 x 1,5 mm² du type HO7RN-F conforme à DIN 57282/ 57245 avec une prise de courant étanche. Les fils ne doivent pas être emmêlés.



La pompe ne doit pas être actionnée par:

- des personnes qui n'ont pas lu ou qui n'ont pas compris le mode d'emploi,
- des mineurs de moins de 16 ans.



La pompe doit être exclusivement utilisée dans des emplois pour lesquels elle est conçue. Avant de la faire démarrer, s'assurer que:

- la pompe, le câble d'alimentation et la fiche ne soient pas endommagés.



Ne pas actionner les pompes si elles sont endommagées. Les réparations doivent être effectuées exclusivement par les services après-vente agréés AL-KO.



La pompe doit être soulevée et transportée uniquement par la poignée. Ne pas tirer sur le câble d'alimentation pour enlever la fiche de la prise de courant.



Débrancher la pompe avant d'effectuer des interventions d'entretien, de nettoyage et de réparations ou en cas d'anomalie. Protéger la fiche de l'humidité.



Il est interdit d'effectuer arbitrairement une quelconque modification sur la pompe.



Risque de blessure lié à la présence d'eau brûlante!

En cas d'utilisation prolongée (>10 min), l'eau de la pompe peut chauffer énormément lorsque le côté pression est fermé.

Les risques sont liés aux éléments suivants:

- Côté pression fermé
- Manque d'eau dans la conduite d'aspiration
- Installation non conforme
- Interrupteur à pression défectueux

Dans ces cas:

- Débrancher la pompe
- Laisser la pompe et l'eau refroidir
- Vérifier le niveau d'eau côté aspiration
- Vérifier l'étanchéité des conduites
- Vérifier l'installation
- Vérifier l'interrupteur à pression
- Remettre la pompe en marche après avoir résolu le problème.

Utilisation

Applications prévues

La pompe est destinée à une utilisation domestique à l'intérieur ou dans un jardin. Elle doit être utilisée uniquement dans le cadre fixé par les limites d'emploi conformément aux caractéristiques techniques. L'appareil est exclusivement approprié pour les applications suivantes :

- irrigation de jardins et terrains,
 - approvisionnement domestique en eau,
 - augmentation de la pression dans l'approvisionnement domestique en eau.
- Respectez les mesures locales prévues pour l'approvisionnement. Consulter le plombier.

L'appareil est exclusivement approprié pour le pompage des liquides suivants :

- eau claire,
- eau de pluie.

Applications interdites

La pompe ne doit pas être employée en service continu. La pompe n'est pas appropriée pour le pompage :

- d'eau salée,
- d'aliments liquides,
- d'eaux usées contenant du matériel textile ou des fragments de papier,
- de substances corrosives, chimiques,
- de liquides acides, inflammables, explosifs ou volatils,
- de liquides ayant une température supérieure à 35°C,
- d'eau sablonneuse ou de liquides abrasifs.

Description de la pompe

Surpresseur/accessoires (figures A et B)

- 1 Corps pompe
- 2 Bouchon de remplissage
- 3 Canal de refoulement/connexion tuyau de refoulement
- 4 Carénage moteur
- 5 Clapet
- 6 Réservoir
- 7 Manomètre
- 8 Câble d'alimentation
- 9 Bouchon d'évacuation (compartiment de la pompe)

- 11 Tuyau flexible
- 12 Bouchon d'évacuation (compartiment du filtre)
- 13 Canal d'aspiration/connexion tube d'aspiration
- 14 Couvercle transparent du filtre
- 15 Raccord coudé
- 16 Joint plat
- 17 Raccord fileté
- 18 Joint torique d'étanchéité
- 19 Tuyau de refoulement (accessoire)
- 20 Kit d'aspiration AL-KO (accessoire)
- 21 Joints du filtre
- 22 Filtre
- 23 Clapet non-retour
- 24 Joint
- 25 Joint torique d'étanchéité (couvercle transparent du compartiment du filtre)
- 26 Joint plat

Kit en accessoire

Le surpresseur est doté d'un pressostat, d'un manomètre, d'un câble d'alimentation avec prise Schuko. La livraison comprend également une clé pour filtre (figure C).



Accessoires non inclus dans la livraison.

Fonctions

Le surpresseur fonctionne automatiquement. La pompe se met en route et s'arrête en fonction de la pression (voir Caractéristiques Techniques).

La pompe aspire l'eau à travers le canal d'aspiration (13) et l'envoie dans le réservoir (6). Quand la pression d'arrêt a été atteinte (le réservoir est plein), la pompe s'arrête automatiquement.

Quand la pression diminue et atteint les 2,0 bar environ (l'eau est prélevée), la pompe se met automatiquement en route et remplit le réservoir ou bien elle débite de l'eau au point de prise. Dans ce cas, le réservoir est rempli à la fin du prélèvement de l'eau.

Protection thermique

La pompe est dotée d'un interrupteur thermique qui l'arrête en cas de surchauffe. Après une phase de refroidissement d'environ 15-20 minutes, la pompe redémarre automatiquement.

Installation et mise en route de la pompe

 Avant la mise en fonction de la pompe, il est nécessaire de vérifier la pression à l'entrée de la membrane dans le réservoir sur le clapet (5). La pression doit être d'environ 1,5 bar et elle peut varier en fonction de l'utilisation (voir "Contrôle de la pression à l'entrée de la membrane").

- Positionner la pompe sur une surface plane, sûre, stable et parfaitement horizontale.
- S'assurer que la pompe soit à l'abri de la pluie et de jets d'eau.

 Dans le montage des tuyaux d'aspiration et de refoulement, veiller à ce qu'il n'y ait aucune pression ni traction mécanique sur l'appareil. Nous conseillons de monter les tuyaux flexibles sur le canal d'aspiration (13) et sur le canal de refoulement (3). S'adresser au revendeur spécialisé.

 Dans l'utilisation quotidienne (**fonctionnement automatique**), il est nécessaire de respecter des mesures adéquates de manière à ce que, en cas de panne de la pompe aucune détérioration de locaux ne soit provoquée par une inondation. Ces mesures concernent par exemple l'installation d'une alarme ou d'une pompe auxiliaire.

Montage du tuyau d'aspiration

 Etablir la longueur du tuyau d'aspiration de manière à ce que la pompe ne tourne pas à sec. Le tuyau d'aspiration doit toujours se trouver au moins à 30 cm au dessous de la surface de l'eau.

- Monter le tuyau d'aspiration. Bien serrer en veillant à ne pas endommager le filetage.

 Au cas où la hauteur d'aspiration serait supérieure à 4 mètres, il faut monter un tuyau d'aspiration ayant un diamètre supérieur à 1". Il est conseillé d'utiliser un kit d'aspiration AL-KO (14) composé de tuyau d'aspiration, d'un filtre et de soupape de fond (clapet anti-retour). Le kit d'aspiration est disponible auprès des revendeurs spécialisés de votre région.

- Placer le tuyau d'aspiration toujours en position ascendante jusqu'à la pompe.

 Au cas où il serait placé au-dessus de la pompe, des bulles d'air se formeraient et la pompe aspirerait de l'air.

Montage du tuyau de refoulement

- Visser le raccord fileté (17) et le joint torique (18) au canal de refoulement (3).
- Visser le raccord coudé (15) et le joint plat (16) au raccord fileté (17). Faire tourner le raccord coudé dans la direction souhaitée.
- Monter le tuyau de refoulement. Bien serrer en s'assurant que l'on n'endommage pas le filetage.

Remplissage de la pompe

 La pompe doit être remplie d'eau jusqu'à ras bord avant tout démarrage pour permettre une aspiration immédiate. Le fonctionnement à sec endommage sérieusement la pompe.

- Ouvrir le bouchon de remplissage (2).
- Verser de l'eau dans l'ouverture jusqu'au remplissage complet du corps de la pompe (1).
- Revisser le bouchon de remplissage (2).

Avant le démarrage de la pompe

- Ouvrir l'un des dispositifs de fermeture dont est dotée la ligne de refoulement (clapet, busespray et robinet).
- Introduire la fiche dans la prise de courant. La pompe démarre.
- Fermer les dispositifs de fermeture dans la ligne de refoulement après que l'eau se soit évacuée sans inclusions d'air par le conduit. La pompe s'arrête automatiquement après l'augmentation de la pression et le remplissage du réservoir. Le surpresseur est prêt à être mis en route.

Arrêt de la pompe

- Enlever la fiche de la prise de courant.

Entretien et nettoyage

 Avant d'effectuer une quelconque intervention d'entretien ou de nettoyage, la pompe doit être déconnectée du réseau d'alimentation. Enlever la fiche du câble d'alimentation de la prise de courant.

Nettoyage de la pompe

Laver la pompe à l'eau claire après le pompage d'une eau contenant du chlore ou bien d'une eau laissant des résidus.

Nettoyage du filtre

- Dévisser le bouchon obturateur (12) de l'orifice d'évacuation, vider le compartiment du filtre et revisser le bouchon de l'orifice d'évacuation
- Dévisser le couvercle du filtre (14) à l'aide de la clé du filtre.
- Ôter le filtre (22) de la tête de la pompe et le nettoyer à l'eau courante.
- Vérifier le parfait état des deux joints (21) du filtre et du joint torique du couvercle (16) avant de replacer le filtre. Les remplacer si besoin est.

 Le joint torique du couvercle (25) doit être fixé exactement sur l'emplacement prévu à cet effet sur la tête de la pompe (illustration détaillée sur la figure C). Appliquer un peu de graisse sans acide sur le joint si besoin est.

- Replacer le filtre, visser le couvercle et bien fixer à l'aide de la clé du filtre.

Démontage, nettoyage et remontage du clapet anti-retour

- Démontez le filtre (section "Nettoyage du filtre").
- Dévisser le clapet anti-retour (23) et le nettoyer à l'eau courante.
- Remplacer le joint (24) si besoin est.
- Remonter le clapet anti-retour.
- Remonter le filtre et son couvercle.

Protection antigel

En cas de gel, le surpresseur doit être complètement vide (tuyau, pompe et réservoir).

- Vider les tuyaux d'aspiration et de refoulement.
- Dévisser les bouchons de vidange (9) et (12) et faire sortir l'eau de la pompe. Simultanément, l'eau qui se trouve dans le réservoir est repoussée en dehors du passage de l'air.
- Revisser les bouchons de vidange et garder le surpresseur à l'abri du gel.

Réglage du pressostat

Les pressions de démarrage et d'arrêt du surpresseur ont été réglées à l'usine sur le pressostat (voir "Caractéristiques Techniques"). Ces valeurs peuvent être modifiées à l'occurrence sur le pressostat (10).



Tout réglage effectué sur le pressostat et sur l'équipement électrique du système domestique de pompage d'eau requiert impérativement l'intervention d'un technicien spécialisé en charge du service après-vente.

Contrôle de la pression d'entrée de la membrane

- Débrancher
- Ouvrir un dispositif de fermeture dans la ligne de refoulement et faire couler l'eau jusqu'à ce que la pompe soit complètement vide.
- Vérifier la pression d'entrée de la membrane au clapet (5). La pression d'entrée de la membrane doit être d'env. 1,5 bar. La corriger si besoin est.
- Remettre en route l'appareil comme décrit ci-dessus.

Rebut



Les appareils usagés ne doivent pas être mis au rebut avec les déchets ménagers!

Les emballages, l'appareil et ses accessoires sont fabriqués en matériaux recyclables et sont à éliminer selon l'usage dans votre pays.

RL 2002/96 EG

Anomalies



Pour éliminer d'éventuelles anomalies, avant toute opération, enlever la fiche de la prise de courant.

Problème	Cause	Solution
Le moteur ne tourne pas	L'interrupteur thermique s'est déconnecté	Attendre que l'interrupteur thermique fasse redémarrer la pompe. Faire attention à la température maximale de l'eau. Faire vérifier la pompe.
	Manque de tension de réseau	Faire vérifier l'alimentation électrique par un électricien spécialisé
La pompe n'aspire pas	Le tuyau d'aspiration n'est pas dans l'eau	Immerger le tuyau d'aspiration à 30 cm minimum dans l'eau
	Obstruction sur l'aspiration	DANGER ! Risque de blessure lié à la présence d'eau brûlante! Éliminer les saletés sur l'aspiration
	Ligne de refoulement fermée	DANGER ! Risque de blessure lié à la présence d'eau brûlante! Ouvrir la ligne de refoulement
	Hauteur d'aspiration trop élevée	Diminuer la hauteur d'aspiration
	Aspiration d'air	Contrôler l'étanchéité de tous les raccords et du couvercle du filtre
Débit trop faible	La pompe ne s'est pas remplie	Remplir la pompe
	Obstruction sur l'aspiration	Nettoyer l'aspiration
	Hauteur de refoulement trop haute	Diminuer la hauteur d'aspiration
	Diamètre du tuyau trop petit	Utiliser un tuyau de refoulement plus gros
La pompe ne démarre pas efficacement	Hauteur de refoulement trop élevée	Diminuer la hauteur de refoulement
	Pression de l'air insuffisante dans le réservoir	Vérifier la pression dans le réservoir sur le clapet (5) et, si nécessaire, corriger. Régler la pression à environ 1,5 bar.
La pompe ne s'arrête pas seule	Manque d'eau côté aspiration, La pompe aspire l'air	Débrancher la pompe et la laisser refroidir au besoin



En cas d'anomalies persistantes, s'adresser au Centre Service Après-vente agréé AL-KO le plus proche.

Introduzione

Prima della messa in funzione dell'autoclave, leggere attentamente il presente libretto di istruzioni al fine di prevenire incidenti ed assicurare un perfetto funzionamento.

Le istruzioni devono essere tenute a portata di mano e devono essere cedute all'utente successivo in caso di vendita o cedimento della pompa.

Nel libretto di istruzioni viene usata la seguente simbologia:

PERICOLO

Questo simbolo riguarda le procedure di lavorazione e di funzionamento che devono essere rispettate attentamente per evitare pericoli all'utente o ad altre persone.

ATTENZIONE

Questo simbolo riguarda le informazioni che devono essere rispettate per evitare danni all'apparecchio.

NOTA

Questo simbolo informativo riguarda i requisiti tecnici che devono essere rispettati.

Misure di sicurezza

 La pompa deve essere azionata esclusivamente da un impianto elettrico conforme a DIN/VDE 0100, Sezioni 737, 738, e 702 (piscine). Per questioni di sicurezza, assicurarsi che sia installato un interruttore di protezione salvavita 10 A così come un interruttore di sicurezza per correnti di guasto con una corrente di guasto nominale di 10/30mA.

 Le indicazioni relative alla tensione di rete e al tipo di corrente riportati in targhetta tecnica devono corrispondere alle caratteristiche del vostro impianto elettrico.

 Se sono necessarie prolunghie, utilizzare esclusivamente un cavo di prolungamento 3x1,5 mm² del tipo H07RN-F conforme a DIN 57282/ 57245 con una presa di corrente protetta contro gli spruzzi d'acqua. Le matasse dei cavi devono essere completamente svolte.

 La pompa non deve essere azionata da:

- persone che non hanno letto e compreso il presente libretto d'istruzione,
- minori di 16 anni.

 La pompa deve essere impiegata solamente per l'uso a cui è destinata. Prima della messa in funzione della pompa, assicurarsi che:

– La pompa, il cavo di alimentazione e la spina non siano danneggiati.

 Non azionare le pompe se sono danneggiate. Le riparazioni devono essere eseguite solamente dai centri assistenza clienti AL-KO.

 La pompa deve essere sollevata e trasportata solamente dal manico. Non utilizzare il cavo di alimentazione per togliere la spina dalla presa di corrente.

 Scollegare la pompa prima di effettuare interventi di manutenzione, pulizia e riparazioni o in caso di anomalia e togliere la spina del cavo di alimentazione dalla presa di corrente.

Proteggere la spina dall'umidità.

 È vietato effettuare qualsiasi variazione o modifica arbitraria alla pompa.

Pericolo di ustioni dovute all'acqua calda!

In caso di funzionamento prolungato (>10 min), dalla parte opposta alla mandata chiusa, l'acqua nella pompa rischia di scaldarsi notevolmente.

Le condizioni seguenti possono comportare questo rischio:

- mandata chiusa
- acqua insufficiente nel condotto di aspirazione
- installazione errata
- pressostato difettoso

In questi casi:

- Separare la pompa dalla rete
- Lasciar raffreddare la pompa e l'acqua
- Controllare il livello acqua lato aspirazione
- Controllare la tenuta dei condotti
- Controllare l'installazione
- Controllare il pressostato
- Rimettere la pompa in funzione soltanto dopo aver rimediato al problema. di acqua sussiste pericolo di ustione.

Utilizzo

Applicazioni previste

La pompa è destinata all'utilizzo privato in casa e in giardino. Deve essere utilizzata solamente nell'ambito dei limiti d'impiego conformemente alle caratteristiche tecniche. La pompa è idonea esclusivamente per le seguenti applicazioni:

- irrigazione di giardini e terreni;
- approvvigionamento idrico domestico;
- aumento della pressione nell'approvvigionamento idrico domestico. Osservare le misure locali previste per l'approvvigionamento. Consultare l'idraulico.

La pompa è idonea esclusivamente per il pompaggio dei seguenti liquidi:

- acqua chiara;
- acqua piovana.

Applicazioni vietate

La pompa non deve essere impiegata in servizio continuo. La pompa non è idonea per il pompaggio di:

- acqua salata;
- alimenti liquidi;
- liquame contenente materiali tessili o frammenti di carta;
- sostanze corrosive, chimiche;
- liquidi acidi, infiammabili, esplosivi o volatili;
- liquidi con temperatura superiore a 35°C;
- acqua sabbiosa o liquidi abrasivi.

Descrizione della pompa

Autoclave/accessori (figure A e B)

- 1 Corpo pompa
- 2 Tappo di riempimento
- 3 Bocca di mandata/connesione tubo di mandata
- 4 Carena motore
- 5 Valvola
- 6 Serbatoio
- 7 Manometro
- 8 Cavo di alimentazione
- 9 Tappo di scarico (pompa)
- 10 Pressostato
- 11 Tubo flessibile
- 12 Tappo di scarico (filtro)
- 13 Bocca d'aspirazione/connesione tubo d'aspirazione
- 14 Filtro con coperchio trasparente
- 15 Nipplo angolare
- 16 Guarnizione piatta
- 17 Nipplo di collegamento
- 18 O-ring

- 19 Tubo di mandata (accessori)
- 20 Kit d'aspirazione AL-KO (accessori)
- 21 Guarnizione del filtro
- 22 Filtro
- 23 Valvola antiritorno
- 24 Guarnizione
- 25 Guarnizione (coperchio trasparente del filtro)
- 26 Guarnizione piatta

Kit di fornitura

L'autoclave è dotata di pressostato, manometro, cavo di alimentazione con presa Schuko.

Del kit di fornitura fa parte anche una chiave per filtri (vedere figura C).



Gli accessori non sono compresi nella consegna

Funzioni

L'autoclave funziona automaticamente. La pompa si avvia e si arresta in base alla pressione (vedere caratteristiche tecniche).

La pompa aspira l'acqua tramite il tubo d'aspirazione (1) e la eroga nel serbatoio (6). Quando viene raggiunta la pressione di arresto (il serbatoio è pieno) la pompa si arresta automaticamente.

Quando la pressione diminuisce e raggiunge circa i 2,0 bar (l'acqua viene tolta) la pompa si avvia automaticamente e riempie il serbatoio oppure eroga acqua al punto di presa. In questo caso il serbatoio viene riempito solo dopo aver prelevato l'acqua.

Protezione termica

La pompa è dotata di un interruttore termico che disinnesta la pompa in caso di surriscaldamento. Dopo una fase di raffreddamento di circa 15-20 minuti, la pompa si riavvia automaticamente.

Installazione e messa in funzione della pompa



Prima della messa in funzione della pompa è necessario controllare la pressione all'entrata della membrana nel serbatoio sulla valvola (5). La pressione deve essere di circa 1,5 bar e può essere variata in base all'uso (vedere "Controllo della pressione all'entrata della membrana").

- Posizionare la pompa su di una superficie piana, sicura, stabile e perfettamente orizzontale.
- Assicurarsi che la pompa sia protetta da pioggia e getti d'acqua diretti.

 Nel montaggio dei tubi di aspirazione e di mandata fare attenzione che non venga esercitata alcuna pressione o trazione meccanica all'apparecchio. Consigliamo il montaggio di tubi flessibili alla bocca di aspirazione (13) e alla bocca di mandata (3). Rivolgersi al rivenditore specializzato.

 Nell'utilizzo giornaliero (**funzionamento automatico**) è necessario osservare misure adeguate per fare in modo che in caso di guasti alla pompa non si verifichino danni conseguenti dovuti all'inondazione di ambienti. Questo può essere evitato, ad esempio, mediante l'installazione di un impianto d'allarme o di una pompa di riserva.

Montaggio del tubo d'aspirazione

 Stabilire la lunghezza del tubo d'aspirazione in modo che la pompa non giri a secco. Il tubo d'aspirazione si deve sempre trovare almeno 30 cm al di sotto della superficie dell'acqua.

- Montare il tubo d'aspirazione. Assicurarsi di stringere bene senza danneggiare la filettatura.

 In caso di un'altezza di aspirazione di oltre 4 metri, deve essere montato un tubo d'aspirazione con un diametro di oltre 1". Si consiglia l'utilizzo di un kit d'aspirazione AL-KO (14) composto da tubo d'aspirazione, filtro e valvola di fondo (valvola di non ritorno). Il kit d'aspirazione è disponibile presso il rivenditore specializzato locale.

- Collocare il tubo d'aspirazione al di sotto della pompa.

 Nel caso in cui venisse collocato al di sopra della pompa si formerebbero bolle d'aria e la pompa aspirerebbe aria.

Montaggio del tubo di mandata

- Avvitare il nipplo di collegamento (17) con l'O-ring (18) nella bocca di mandata (3).
- Avvitare il nipplo angolare (15) con la guarnizione piatta (16) al nipplo di collegamento (17) e girare il nipplo angolare nella direzione desiderata.

- Montare il tubo di mandata. Assicurarsi di stringere bene senza danneggiare la filettatura.

Riempimento della pompa

 La pompa deve essere riempita d'acqua fino al troppopieno prima di ogni avvio per permettere un'aspirazione immediata. Il funzionamento a secco danneggia seriamente la pompa.

- Aprire il tappo di riempimento (2).
- Versare acqua nell'apertura fino al riempimento del corpo pompa (1).
- Riavvitare il tappo di riempimento (2).

Primo avviamento della pompa

- Aprire uno dei dispositivi di chiusura di cui è dotata la linea di mandata (valvola, ugello di spruzzo e rubinetto).
- Inserire la spina di alimentazione nella presa di corrente. La pompa inizia a funzionare.
- Chiudere i dispositivi di chiusura nella linea di mandata dopo che l'acqua è defluita senza inclusioni di aria dalla conduttura. La pompa si arresta automaticamente dopo l'aumento della pressione e il riempimento del serbatoio. L'autoclave è pronta per essere avviata.

Arresto della pompa

- Togliere la spina dalla presa di corrente.

Manutenzione e pulizia

 Prima di effettuare qualsiasi intervento di manutenzione e pulizia, la pompa deve essere scollegata dalla rete di alimentazione. Togliere la spina del cavo di alimentazione dalla presa di corrente.

Pulizia della pompa

Lavare la pompa con acqua pulita dopo il pompaggio di acqua contenente cloro oppure di acqua che lascia residui.

Pulizia del filtro

- Svitare le vite di sblocco (12) dell'apertura di svuotamento, svuotare l'area destinata al filtraggio e riavvitare l'apertura di svuotamento.
- Svitare il coperchio del filtro (14) con l'aiuto della chiave per filtri.

- Estrarre il filtro (22) dalla testata e lavarlo sotto l'acqua corrente.
- Prima di montare il filtro, verificare l'integrità di entrambe le guarnizioni del filtro (21) e della guarnizione (16). Sostituirle qualora sia necessario.

 La guarnizione (25) va inserita nella presa della guarnizione sulla testata (vedere particolare nella figura C). Qualora sia necessario, lubrificare la guarnizione con grasso privo di acidi.

Inserire il filtro, avvitare il coperchio del filtro e stringere robustamente con la chiave per filtri.

Montare, smontare e pulire la valvola antiritorno

- Smontare il filtro (vedere sezione "Pulizia del filtro").
- Svitare la valvola antiritorno (231) e pulirla sotto l'acqua corrente.
- Sostituire la guarnizione (24) qualora necessario.
- Montare la valvola antiritorno.
- Montare filtro e coperchio del filtro.

Protezione antigelo

In caso di gelo l'autoclave deve essere svuotata completamente (tubi, pompa e serbatoio).

- Svuotare i tubi di aspirazione e di mandata.
- Svitare i tappi di scarico (9) e (12) e far uscire l'acqua dalla pompa. Contemporaneamente l'acqua che si trova nel serbatoio viene spinta fuori dal passaggio dell'aria.
- Riavvitare nuovamente i tappi di scarico e tenere l'autoclave lontana dal gelo.

Regolazione del pressostato

La pressione di avvio e di arresto dell'autoclave viene regolata dal pressostato (vedere "Caratteristiche Tecniche"). Questi valori possono essere modificati all'occorrenza al pressostato (10).



Le regolazioni del pressostato e della parte elettrica dell'impianto per il trattamento dell'acqua devono essere effettuate solo dal servizio clienti preposto.

Controllo della pressione all'entrata della membrana

- Togliere la spina di corrente.
- Aprire un dispositivo di chiusura nella linea di mandata e far scorrere l'acqua finché la pompa non è completamente vuota.
- Controllare la pressione all'entrata della membrana alla valvola (5). La pressione di entrata della membrana deve essere di circa 1,5 bar. Se necessario correggerla.
- Riavviare l'apparecchio come sopra descritto.

Disposizione



RL 2002/96 EG

Non smaltire gli apparecchi usati con i rifiuti domestici!

L'imballo, la macchina e gli accessori sono prodotti con un materiale che può essere riciclato e di conseguenza vanno smaltiti in modo appropriato.

Inconvenienti



Prima di qualsiasi operazione, per rimuovere eventuali inconvenienti, togliere la spina dalla presa di corrente.

Problema	Causa	Rimedio
Il motore non gira	L'interruttore termico si è disinserito	Attendere che l'interruttore termico riavvii la pompa. Fare attenzione alla temperatura massima del liquido. Far controllare la pompa.
	Mancanza di tensione di rete	Far controllare l'alimentazione di corrente da un elettricista specializzato.
La pompa non aspira	Il tubo d'aspirazione non è acqua	Immergere il tubo d'aspirazione minimo 30 cm in acqua.
	Ostruzione sull'aspirazione	PERICOLO! Pericolo di ustioni dovute all'acqua calda! Eliminare lo sporco sull'aspirazione
	Linea di mandata chiusa	PERICOLO! Pericolo di ustioni dovute all'acqua calda! Aprire la linea di mandata
	Altezza d'aspirazione troppo elevata	Diminuire l'altezza d'aspirazione
	La pompa aspira aria	Verificare l'ermeticità di tutti gli allacci e del coperchio del filtro
	La pompa non si è riempita	Riempire la pompa
Portata troppo piccola	Ostruzione sull'aspirazione	Pulire l'aspirazione
	Altezza d'aspirazione troppo alta	Diminuire l'altezza d'aspirazione
	Diametro del tubo troppo piccolo	Utilizzare un tubo di mandata più grosso
	Prevalenza troppo alta	Diminuire la prevalenza
La pompa non si avvia efficacemente	Pressione dell'aria insufficiente nel serbatoio	Controllare la pressione nel serbatoio sulla valvola (5) e se necessario correggere. Regolare la pressione a circa 1,5 bar.
La pompa non si spegne automaticamente	Acqua insufficiente lato aspirazione, La pompa aspira aria	Sconnettere la pompa, se necessario lasciare che si raffreddi



In caso di inconvenienti non eliminabili si prega di rivolgersi al Servizio Assistenza Clienti AL-KO più vicino.

Introducción

Antes de poner en funcionamiento el grupo de presión, leer con atención el presente manual de instrucciones a efectos de prevenir accidentes y asegurar un perfecto funcionamiento.

Las instrucciones tienen que permanecer al alcance de la mano y tienen que ser entregadas al nuevo propietario en el caso de venta o cesión de la bomba.

En el manual de instrucciones se utilizan los siguientes símbolos:



PELIGRO

Dicho símbolo se refiere a los procesos de elaboración y de funcionamiento en los que deben tomarse todas las precauciones para evitar riesgos en el usuario o en otras personas.



ATENCIÓN

Dicho símbolo se refiere a las indicaciones que tienen que observarse para evitar daños en el equipo.



NOTA

Dicho símbolo informativo se refiere a los requisitos técnicos que tienen que ser respetados.

Medidas de seguridad



La bomba tiene que ser accionada exclusivamente desde una instalación eléctrica conforme a DIN/VDE 0100, Secciones 737, 738, y 702 (piscinas). Por razones de seguridad, verificar que se encuentre instalado un disyuntor diferencial de 10 A así como un interruptor de seguridad para corriente de cortocircuito, con una corriente de cortocircuito nominal de 10/30 mA.



Las indicaciones relativas a la tensión de red y al tipo de corriente citadas en la placa técnica tienen que coincidir con las características de su instalación eléctrica.



En caso que sean necesarias prolongaciones, utilizar exclusivamente cable de prolongación de 3x1,5 mm² del tipo H07RN-F conforme a DIN 57282/57245 con una toma de corriente protegida contra salpicaduras de agua. Los rollos de cables tienen que estar completamente desenrollados.



La bomba no tiene que ser accionada por:

- Personas que no han leído y comprendido el presente manual de instrucciones;
- Menores de 16 años.



La bomba tiene que ser empleada solamente para el uso al que ha sido destinada. Antes de su puesta en funcionamiento, controlar que:

- la bomba, el cable de alimentación y el enchufe no estén dañados.



No encender la bomba si está dañada. Las reparaciones tienen que ser realizadas exclusivamente por los talleres de servicio ALKO.



La bomba tiene que levantarse y ser transportada solamente por la manija. No utilizar el cable de alimentación para quitar el enchufe de la toma de corriente.



Desconectar la bomba antes de efectuar intervenciones de mantenimiento, limpieza o reparaciones o en caso de anomalía y quitar el enchufe de alimentación de la toma de corriente. Proteger el enchufe de la humedad.



Está prohibido efectuar cualquier variación o modificación arbitraria a la bomba.



¡Riesgo de lesiones por agua caliente!

Si funciona durante mucho tiempo (>10 min) contra el lado de presión cerrado, el agua de la bomba puede calentarse mucho.

Este riesgo puede producirse por:

- Lado de presión cerrado
- Falta de agua en la tubería de aspiración
- Instalación no adecuada
- Conmutador de presión defectuoso

En este caso:

- Desconectar la bomba de la red
- Dejar enfriar la bomba y el agua
- Comprobar el nivel de agua del lado de aspiración
- Comprobar las tuberías respecto a estanqueidad
- Comprobar la instalación
- Comprobar el conmutador de presión
- Volver a poner en funcionamiento la bomba después de reparar los fallos.

Empleo

Aplicaciones previstas

La bomba ha sido destinada para el uso privado en casas y jardines. Tiene que ser usada solamente dentro de los márgenes de empleo conforme a las características técnicas. El aparato es exclusivamente idóneo para las siguientes aplicaciones:

- riego de jardines y terreno
- abastecimiento hídrico doméstico
- aumento de la presión en el abastecimiento hídrico doméstico. Tener en cuenta las medidas locales para el abastecimiento. Consultar un experto de instalaciones sanitarias.

El aparato es exclusivamente idóneo para el bombeo de los siguientes líquidos:

- agua limpia;
- agua de lluvia.

Empleos prohibidos

La bomba no tiene que ser empleada en servicio continuo. La bomba no es idónea para el bombeo de:

- agua salada;
- alimentos líquidos;
- aguas sucias con partículas de textil o papel;
- sustancias corrosivas, químicas;
- líquidos ácidos, inflamables, explosivos o volátiles;
- líquidos con temperaturas superiores a 35°C;
- agua arenosa o líquidos abrasivos.

Descripción de la bomba

Grupo de presión/accesorios (figuras A y B)

- 1 Cuerpo bomba
- 2 Tapón de llenado
- 3 Salida bomba/conexión tubo de presión
- 4 Carcasa motor
- 5 Válvula
- 6 Tanque
- 7 Manómetro
- 8 Cable de alimentación
- 9 Tapón de purga (cámara de la bomba)
- 10 Presóstato
- 11 Tubo flexible
- 12 Tapón de purga (cámara del filtro)

- 13 Boca de aspiración/conexión tubo de aspiración
- 14 Filtro de tapa transparente
- 15 Junta de codo
- 16 Junta plana
- 17 Junta de unión
- 18 Anillo redondo de junta
- 19 Tubo de presión (accesorios)
- 20 Kit de aspiración AL-KO (accesorios)
- 21 Junta para filtro
- 22 Filtro
- 23 Válvula de retención
- 24 Junta
- 25 Anillo redondo de junta (tapa transparente – cámara del filtro)
- 26 Junta plana

Kit provisto

El grupo de presión posee: presóstato, manómetro, cable de alimentación con enchufe Schuko. En la entrega está incluida una llave de filtro (ver figura C).



Los accesorios no están incluidos en el suministro

Funcionamiento

El grupo de presión funciona automáticamente. La bomba se enciende y se detiene en relación con la presión (ver características técnicas).

La bomba aspira agua a través de la boca de aspiración (13) y la transporta al tanque (6). Cuando se alcanza la presión de parada (el tanque está lleno) la bomba se para automáticamente.

Cuando la presión disminuye y llega aproximadamente a 2,0 bar (el agua ha salido) la bomba se enciende automáticamente y llena el tanque o transporta agua al punto de toma. En dicho caso, el tanque se llena solamente después de que ha salido el agua.

Protección térmica

La bomba posee un interruptor térmico que desactiva la bomba en caso de sobrecalentamiento. Después de una fase de enfriamiento de aproximadamente 15-20 minutos, la bomba se reenciende automáticamente.

Instalación y puesta en funcionamiento de la bomba

i Antes de la puesta en funcionamiento de la bomba, es necesario controlar la presión de entrada de la membrana en el tanque en la válvula (5). La presión tiene que ser de unos 1,5 bar y puede ser modificada en base al uso (ver "Control de la presión en la entrada de la membrana").

- Colocar la bomba sobre una superficie plana, segura, estable y perfectamente horizontal.
- Controlar que la bomba esté protegida de lluvia y chorros de agua directos.

△ Al montar los tubos de aspiración y de presión, controlar que no exista ninguna presión o tracción mecánica en el aparato. Aconsejamos el montaje de tubos flexibles en la boca de aspiración (13) y en la salida (3). Consultar con el distribuidor especializado.

△ Para un uso diario (funcionamiento automático) es necesario observar las medidas adecuadas de manera tal que en el caso de problemas con la bomba no se observen daños como consecuencia de la inundación de espacios. Esto se puede evitar, por ejemplo, mediante la instalación de un sistema de alarma o una bomba de reserva.

Montaje del tubo de aspiración

△ Establecer la longitud del tubo de aspiración de manera que la bomba no gire en seco. El tubo de aspiración tiene que situarse siempre 30 cm por debajo de la superficie del agua.

- Montar el tubo de aspiración. Asegurarse de ajustar bien sin dañar la rosca.

! En caso de altura de aspiración mayor a 4 metros, tiene que montarse un tubo de aspiración con un diámetro superior a 1". Es aconsejable la utilización de un kit de aspiración AL-KO (14) compuesto por tubo de aspiración, alcachofa y válvula de pie (válvula de retención). El kit de aspiración puede adquirirse a través de su distribuidor especializado local.

- Colocar el tubo de aspiración debajo de la bomba.

i En caso que sea colocado arriba de la bomba, se formarían burbujas de aire y la bomba aspiraría aire.

Montaje del tubo de presión

- Atornillar la junta de unión (17) con el anillo redondo de junta (18) a la salida de la bomba (3).
- Atornillar la junta de codo (18) con la junta plana (16) a la junta de unión (17) y girar la junta de codo en la dirección deseada.
- Montar el tubo de presión. Apretar bien sin dañar la rosca.

Llenado de la bomba

△ Hay que llenar suficientemente la bomba de agua hasta que rebose antes de cada encendido para permitir una aspiración inmediata. El funcionamiento en seco daña seriamente la bomba.

- Abrir el tapón de llenado (2).
- Verter agua en la apertura hasta llenar el cuerpo de la bomba (12).
- Atornillar el tapón de llenado (2).

Primea puesta en marcha de la bomba

- Abrir uno de los dispositivos de cierre que posee la línea de presión (válvula, boquilla de rociado y grifo).
- Introducir el enchufe de alimentación en la toma de corriente. La bomba comienza a funcionar.
- Cerrar los dispositivos de cierre del tubo de presión después de que el agua haya fluido sin inclusiones de aire en el conducto. La bomba se para automáticamente después del incremento de la presión y del llenado del tanque. El grupo de presión está listo para su uso.

Parada de la bomba

- Quitar el enchufe de la toma de corriente.

Mantenimiento y limpieza

! Antes de efectuar cualquier trabajo de mantenimiento o limpieza, desconectar la bomba de la red de alimentación. Quitar el enchufe de la toma de corriente.

Limpeza de la bomba

Lavar la bomba con agua limpia después del bombeo de agua con cloro o agua que deje residuos.

Limpiar los filtros

- Desenroscar el tapón de purga (12) de la apertura de vaciado, vaciar la cámara de filtro y volver a cerrar.
- Destornillar la tapa del filtro (14) con ayuda de la llave del filtro.
- Retirar el filtro (22) de la cabeza de la bomba y limpiar bajo un chorro de agua.
- Antes de volver a montar el filtro, comprobar que las juntas del filtro (21) y el anillo de junta (16) no estén dañados y, si es necesario, reemplazarlos.

 El anillo de junta (25) debe estar colocado correctamente en la junta de la entrada en la cabeza de la bomba (ver los detalles en la figura C). Si es necesario, engrasar ligeramente la junta con grasa que no contenga ácidos.

- Montar el filtro, enroscar la tapa del filtro y atornillar con la llave del filtro.

Montar y desmontar la válvula de retención, limpieza

- Desmontar el filtro (ver sección "limpiar filtros").
- Desenroscar la válvula de retención (23) y limpiar bajo un chorro de agua.
- Reemplazar la junta (24) si es necesario.
- Montar la válvula de retención.
- Montar el filtro y la tapa del filtro.

Protección anticongelante

En el caso de hielo, el grupo de presión tiene que vaciarse completamente (tubos, bomba y tanque).

- Vaciar los tubos de aspiración y de presión.

- Destornillar los tapones de purga (9) y (12) y hacer salir el agua de la bomba. Al mismo tiempo el agua que se encuentra en el tanque viene empujada hacia afuera gracias al paso del aire.
- Volver a ajustar los tapones de purga y mantener el grupo de presión lejos del hielo.

Regulación del presóstato

La presión de encendido y de parada del grupo de presión se regula mediante el presóstato (ver "características técnicas"). Dichos valores pueden ser modificados con el presóstato (10).



Los ajustes en el conector de la presión y en la parte eléctrica de la obra de la central de aguas sólo pueden ser llevados a cabo por el servicio al cliente responsable de los mismos.

Control de la presión de entrada de la membrana

- Quitar el enchufe de la corriente.
- Abrir un dispositivo de cierre en tubo de presión dejar salir el agua hasta el vaciado completo de la bomba.
- Controlar la presión de entrada de la membrana en la válvula (5). La presión de entrada de la membrana tiene que ser de aproximadamente 1,5 bar. Si es necesario, corregirla.
- Volver a encender el aparato como indicado precedentemente.

Disposición



¡No elimine las máquinas fuera de uso con los residuos domésticos!

RL 2002/96 EG

Los embalajes, la máquina y los accesorios están fabricados con materiales reciclables y deben desecharse adecuadamente.

Anomalías



Antes de cualquier operación, para eliminar eventuales anomalías, quitar el enchufe de la red.

Problema	Causa	Solución
El motor no funciona	El interruptor térmico ha desconectado la bomba	Esperar que el interruptor térmico reencienda la bomba. Prestar atención a la temperatura máxima del líquido. Hacer controlar la bomba.
	Falta tensión en la red	Controlar la alimentación de corriente por un electricista especializado
La bomba no aspira agua	El tubo de aspiración no está en el agua	Sumergir el tubo de aspiración como mínimo 30 cm en el agua
	Obstrucción en la aspiración	PELIGRO! ¡Riesgo de lesiones por agua caliente! Eliminar la suciedad en la aspiración
	Tubo de presión cerrado	PELIGRO! ¡Riesgo de lesiones por agua caliente! Abrir el tubo de presión
	Altura de aspiración demasiado alta	Disminuir la altura de aspiración
Caudal demasiado bajo	La bomba aspira aire	Comprobar la hermeticidad de las juntas y de la tapa del filtro
	La bomba no está llena	Volver a llenar la bomba
	Obstrucción en la aspiración	Limpiar la aspiración
La bomba no se enciende en modo eficaz	Altura de aspiración demasiado alta	Disminuir la altura de aspiración
	Diámetro del tubo demasiado pequeño	Usar un tubo de presión más grande
	Altura de elevación demasiado alta	Disminuir la altura de elevación
La bomba no se desconecta por sí sola	Presión de aire insuficiente en el tanque	Controlar la presión en el tanque en la válvula (5) y corregirla en caso necesario. Regular la presión a unos 1,5 bar.
La bomba no se desconecta por sí sola	Falta de agua en el lado de aspiración, La bomba aspira aire	Desenchufar la bomba, en caso necesario, dejarla enfriar



En caso de anomalías no solucionables diríjase al Taller de Servicio AL-KO más cercano.

Inleiding

Voordat men het hydrofoorpomp in gebruik neemt, moet men eerst zorgvuldig deze gebruiksaanwijzing doorlezen om ongelukken te voorkomen en een perfect werking te kunnen garanderen.

De gebruiksaanwijzing moet onder handbereik worden gehouden en in geval van verkoop of verandering van eigenaar samen met de pomp worden afgeleverd.

In de gebruiksaanwijzing worden de volgende symbolen gebruikt:



GEVAAR

Dit symbool betreft de handelingen en de bedrijfsomstandigheden die strikt moeten worden gerespecteerd om gevaren voor de gebruiker of andere personen te voorkomen.



OPGELET

Dit symbool betreft de informatie die in acht moet worden genomen om schade aan het apparaat te voorkomen.



OPMERKING

Dit symbool betreft de technische eigenschappen die in acht moeten worden genomen.

Veiligheidsmaatregelen



De pomp mag uitsluitend worden gebruikt als het deel uitmaakt van een elektrische installatie die voldoet aan DIN/VDE 0100, Secties 737, 738, en 702 (zwembaden). Voor de veiligheid moet men controleren dat een differentiaalschakelaar van 10 A evenals een veiligheidsschakelaar voor storingsstromen met een instelling voor deze stroomstroom van nominaal 10/30 mA geïnstalleerd zijn.



De op het typeplaatje aangegeven waarde voor de netspanning en voor het stroomtype moeten overeenkomen met de eigenschappen van het elektrische voedingsnet.



Indien verlengsnoeren noodzakelijk zijn, mag men uitsluitend gebruik maken van kabels 3x1,5 mm² van het type H07RN-F die voldoen aan DIN 57282/57245 met een stekker die beveiligd is tegen waterspatten. De haspels van deze snoeren moeten volledig afgewikkeld zijn.



De pomp mag niet in gebruik worden genomen door:

- Personen die niet de gebruiksaanwijzing hebben doorgenomen en begrepen,
- Minderjarigen (< 16 jaar).



De pomp mag uitsluitend worden gebruikt voor de doeleinden waarvoor deze werd ontworpen. Voordat men de pomp in gebruik neemt moet men het volgende controleren:

- De pomp, het voedingsnoer en de stekker mogen niet beschadigd zijn;



Zet de pomp niet aan als deze beschadigd is. Reparaties mogen uitsluitend worden uitgevoerd in de door AL-KO erkende servicecentra.



De pomp mag alleen aan het handvat worden opgetild en vervoerd. Als men de stekker uit de contactdoos wil trekken, mag daarvoor niet het snoer worden gebruikt.



Indien men onderhoud, schoonmaakbeurten of reparaties op de pomp wil uitvoeren, moet men eerst de stekker uit de contactdoos trekken.

Bescherm deze stekker tegen vocht.



Het is niet toegestaan om eigenmachtig veranderingen op de pomp uit te voeren.



Gevaar op letsels door heet water!

Bij langer gebruik (>10 min) tegen de gesloten drukzijde kan het water in de pomp sterk opwarmen.

Dit gevaar kan ontstaan door:

- gesloten drukzijde
- Watertekort in de aanzuigleiding
- Onoordeelkundige installatie
- Defecte drukschakelaar

In dit geval:

- De pomp van het net loskoppelen
- Pomp en water laten afkoelen
- Waterstand aan de zuigzijde controleren
- Leidingen controleren op dichtheid
- Installatie controleren
- Druckschakelaar controleren
- Pomp pas na het verhelpen van de fout terug in gebruik nemen

Gebruik

Toepassingen waar de pomp voor bestemd is

De pomp is bestemd voor particulier gebruik in huis en tuin en mag uitsluitend worden gebruikt voor toepassingen die in overeenstemming zijn met de technische eigenschappen. Het toestel is uitsluitend geschikt voor de volgende toepassingen:

- irrigatie van tuinen en terreinen;
- huishoudelijke drinkwatervoorziening;
- verhoging van de druk voor de huishoudelijke drinkwatervoorziening. Neem de plaatselijke voorschriften in acht en raadpleeg een loodgieter.
- Het toestel is uitsluitend geschikt voor de volgende vloeistoffen:
 - schoon water;
 - regenwater;

Niet toegestane toepassingen

De pomp moet niet onafgebroken werken. Niet toegestane vloeistoffen:

- zout water;
- vloeibare voedingsmiddelen;
- rioolrijk met stukjes weefsel of papier;
- chemische en corrosieve stoffen;
- zuren, ontvlambare explosieve of vluchtige stoffen;
- vloeistoffen met een temperatuur van boven 35°C;
- water met zand of andere schurende middelen.

Beschrijving van de pomp

Waterreservoir/toebehoren (figuren A en B)

- 1 Pomplichaam
- 2 Vuldop
- 3 Uitlaatopening/aansluiting van de uitlaatslang
- 4 Motorbehuizing
- 5 Klep
- 6 Reservoir
- 7 Manometer
- 8 Voedingssnoer
- 9 Aftapschroef (pompkamer)
- 10 Drukregelaar
- 11 Compensatieslang

- 12 Aftapschroef (filterkamer)
- 13 Inlaatopening/aansluiting van de inlaatslang
- 14 Transparante filterdeksel
- 15 Kniekoppeling
- 16 Vlakke pakking
- 17 Verbindingsnippel
- 18 Ronde pakking
- 19 Uitlaatslang (toebehoren)
- 20 Kit met aanzuighulpstukken AL-KO (toebehoren)
- 21 Pakking bij de filter
- 22 Filter
- 23 Terugslagklep
- 24 Pakking
- 25 Ronde pakkingring (transparante deksel filterkamer)
- 26 Vlakke pakking

Omvang van de levering

Het hydrofoorpomp is voorzien van een drukregelaar, manometer en voedingssnoer met veiligheidsstekker. Meegeleverd wordt ook een filtersleutel (zie afdeling afbeelding C).



De toebehoren zijn niet bij levering inbegrepen.

Werking

De hydrofoorpomp werkt automatisch. De pomp start en stopt in functie van de druk (zie technische eigenschappen).

De pomp zuigt het water op via de inlaatopening (13) en stuurt het dan naar het reservoir (6). Wanneer de uitschakeldruk wordt bereikt (het reservoir is dan vol), zal de pomp automatisch af worden geschakeld.

Wanneer de druk afneemt tot ongeveer 2,0 bar (doordat water wordt afgetapt) zal de pomp automatisch weer opstarten en water naar het reservoir of het aftappunt sturen.

Het reservoir zal pas worden bijgevuld als geen water meer wordt afgetapt (lagere prioriteit).

Thermische beveiliging

De pomp is voorzien van een thermische schakelaar die de pomp uitschakelt indien deze te warm wordt. In dit geval zal de pomp dan voor ongeveer 15 tot 20 minuten afkoelen en dan weer automatisch in werking treden.

Installatie en inbedrijfname van de pomp

 Voordat men de pomp in gebruik neemt moet men de druk op de klep (5) aan de ingang van het reservoirmembraan controleren. De druk moet ongeveer 1,5 bar bedragen en kan afhankelijk van het gebruik worden veranderd (zie "Controle van de druk aan de ingang van het membraan").

- Zet de pomp op een vlak, perfect horizontaal en stabiel vlak.
- Controleer dat de pomp niet is blootgesteld aan waterspatten en regen.

 Tijdens het monteren van de in- en uitgaande leidingen moet men zorgen dat er geen mechanische trek- of drukkrachten op het toestel worden overgebracht. We raden het gebruik van flexibele leidingen op de inlaatopening (13) en uitlaatopeningen (1) aan. Raadpleeg de gespecialiseerde verkoper.

 Neem bij normaal dagelijks gebruik (automatisch) de noodzakelijke maatregelen om te voorkomen dat lokalen niet onder water lopen in geval van storingen aan de pomp of de andere componenten van het systeem. Hiervoor moet worden gezorgd door bijvoorbeeld de installatie van een alarminstallatie of een reservepomp.

Montage van de inlaatleidingen

 Bepaal de lengte van de inlaatslang zodanig dat de pomp niet droog kan lopen. De inlaatopening van deze slang moet minstens 30 cm onder het wateroppervlak worden gehouden.

- Zet de inlaatslang op de pomp. Draai hem goed aan zonder evenwel de schroefdraad te beschadigen.

 Indien de waterspiegel meer dan 4 meter onder de pomp staat moet men een inlaatslang van meer dan 1" monteren. Men raadt aan om de aanzuigkit AL-KO (14) te gebruiken, deze bestaat uit een inlaatslang, een filter en een inlaatklep, die terugloop van water verhindert. De aanzuigkit is beschikbaar bij de plaatselijke gespecialiseerde dealer.

- Laat de inlaatslang onder de pomp doorlopen.

 Als men de inlaatslang boven de pomp langs laat lopen dan kan zich daarin lucht verzamelen en de pomp zuigt dan lucht aan.

Montage van de uitlaatleiding

- Schroef de verbindingsnippel (17) met ronde pakking (18) in de uitlaatopening.(3).
- Schroef de kniekoppeling (15) met de vlakke pakking (16) op de verbindingsnippel (17) en draai de kniekoppeling in de gewenste richting.
- Monteer de uitlaatleiding. Draai hem goed aan zonder evenwel de schroefdraad te beschadigen.

Vullen van de pomp

 De pomp moet vóór elk gebruik tot aan de overloop met water worden gevuld zodat hij meteen water zuigt in plaats van lucht. Drooglopen kan tot ernstige schade leiden.

- Open de vuldop (2).
- Giet water in de opening totdat het pomplichaam (1) vol is.
- Draai de vuldop (2) er weer op.

Eerste maal inschakelen van de pomp

- Open een van de kleppen waarvan het uitlaatsysteem is voorzien (klep, spuitkop en kraan).
- Steek de stekker in de contactdoos. De pomp zal nu beginnen te lopen.
- Sluit de kleppen waarvan het uitlaatsysteem is voorzien nadat het water eruit is gelopen zonder luchtballen in de leidingen mee te nemen. De pomp zal automatisch tot stilstand komen nadat de druk is gestegen en het reservoir is bijgevuld. Het Waterreservoir is gereed om gestart te worden.

Uitzetten van de pomp

- Men hoeft alleen maar de stekker uit de contactdoos te trekken.

Onderhoud en reiniging

 Voordat men ook maar enige ingreep op de pomp uitvoert (onderhoud en reiniging) moet de stekker van de pomp uit de contactdoos zijn getrokken.

Reiniging van de pomp

Spoel telkens de pomp met schoon water na het pompen van water met chloor of andere vloeistoffen die resten kunnen achterlaten.

Reinigen van het filter

- Sluitschroef (12) van de uitlaatopening afschroeven, de filterkamer aftappen en de uitlaatopening weer sluiten.
- Filterdeksel (14) afschroeven met de filtersleutel
- Filter (22) uit de pompkop nemen en reinigen met stromend water.
- Voor het inbouwen van het filter de beide pakkingen (21) op het filter en de pakking (16) controleren op beschadiging en indien nodig vervangen.

 De pakking (25) moet goed in de pakkinghouder op de pompkop gelegd worden (zie voor details afbeelding C). Indien nodig de pakking met zuurvrij vet licht insmeren.

- Filter inbouwen, filterdeksel opschroeven en met de filtersleutel handvast schroeven.

Monteren, demonteren en reinigen van de terugslagklep

- Filter demonteren (zie paragraaf "Filter reinigen").
- Terugslagventiel (23) eraf schroeven en reinigen met stromend water.
- Indien nodig pakking (24) vernieuwen.
- Terugslagventiel monteren.

Beveiliging tegen vorst

In geval van vorst moet het waterreservoir volledig worden geleegd (leidingen, pomp en reservoir).

- Laat de in- en uitlaatleidingen volledig leeglopen.

Afvoer van afval



Geef het gebruikte apparaat niet met het huisvuil mee!

De verpakking, het apparaat en de accessoires zijn van materiaal gemaakt dat hergebruikt kan worden. Lever uw bijdrage hiervoor.

RL2002/96 EG

- Draai de aftapschroeven (9) en (12) eraf en laat het water uit de pomp lopen. Tegelijkertijd zal het water dat zich in het reservoir bevindt door de lucht naar buiten worden gedrukt.
- Draai de aftapschroeven er weer op en berg het Waterreservoir op een vorstvrije plaats op.

Afstelling van de drukregelaar

De opstart- en afschakeldruk van het Waterreservoir kunnen met behulp van de drukregelaar worden veranderd (zie de "Technische Eigenschappen"). Deze waarden kunnen zodanig op de drukregelaar (10) worden veranderd.



De instellingen op de drukschakelaar en het elektrische onderdeel van de huiswaterpomp mogen uitsluitend worden gewijzigd door de bevoegde klantenservice.

Controle van de inlaatdruk van het membraan

- Trek de stekker uit de contactdoos.
- Open een van de kleppen waarvan het uitlaatsysteem is voorzien en laat de pomp helemaal leeg lopen.
- Controleer de ingangsdruk van het membraan bij de klep (5). Deze moet ongeveer 1,5 bar bedragen. Indien noodzakelijk moet men deze corrigeren.
- Start het apparaat weer op zoals boven beschreven.

Storingen



Voordat men ook maar enige ingreep op de pomp uitvoert om storingen te verhelpen moet de stekker van de pomp uit de contactdoos zijn getrokken.

Probleem	Oorzaak	Oplossing
De motor draait niet	De thermische schakelaar is afgeslagen	Wacht tot de thermische schakelaar de pomp weer laat lopen. Controleer de watertemperatuur. Laat de pomp nakijken
	Geen netspanning	Laat het voedingsnet door een gespecialiseerde electriciën controleren
De pomp zuigt niet.	De ingangsleding hangt niet in het water	Inlaatopening van deze slang moet minstens 30 cm onder het wateroppervlak worden gehouden
	Aanzuiggedeelte verstopt	GEVAAR Gevaar op letsels door heet water! Vuil uit aanzuiggedeelte verwijderen
	Uitlaatsysteem afgesloten	GEVAAR Gevaar op letsels door heet water! Uitlaatsysteem open maken
	Het waterniveau is te laag	Zorg dat de aanzuigdiepte wat minder is
	Pomp zuigt lucht	Controleren of alle aansluitverbindingen en filterdeksel goed dicht zitten.
	De pomp is niet met water gevuld	Pomp vullen
Er komt te weinig water uit de pomp	Aanzuiggedeelte verstopt	Inlaatopening schoonmaken
	Aanzuighoogte te groot	Zorg dat de aanzuigdiepte wat minder is
	Te kleine diameter van de slangen Stuwhoogte te groot	Grotere uitlaatslang nemen Stuwdruk verminderen
De pomp start niet op efficiënte manier op	Onvoldoende luchtdruk in het reservoir	Controleer de druk in het reservoir bij de klep (5) en corrigeer zonodig. Regel de druk af op ongeveer 1,5 bar.
Pomp schakelt niet zelfstandig uit	Watertekort aan de aanzuigzijde, Pomp zuigt lucht	De pomp uitnemen, eventueel laten afkoelen



Als het niet lukt om de problemen te verhelpen, wordt aangeraden om zich tot het dichtstbijzijnde Servicecentrum van AL-KO te wenden.

Indledning

For en korrekt og problemfri drift, er det yderst vigtigt at læse denne betjeningsvejledning grundigt igennem og at følge anvisningerne nøje.

Opbevar betjeningsvejledningen indenfor rækkevidde og videregiv denne til eventuelle andre brugere.

I betjeningsvejledningen er anvendt symboler, hvis betydning er forklaret her:

ADVARSEL

Står ved angivelser vedrørende brug og drift, der skal overholdes, for at forhindre at mennesker kommer i fare.

BEMÆRK

Står ved angivelser vedrørende brug og drift, der skal overholdes, for at forhindre at pumpen bliver beskadiget eller ødelagt.

HENVISNING

Gælder tekniske forskrifter, som brugeren særligt skal tage hensyn til.

Sikkerhedsforskrifter

 Husvandværket må kun tilsluttes elektriske installationer, som opfylder DIN/VDE 0100, del 737, 738 og 702 (swimmingpools, havebassiner).

Pumpen må kun tilsluttes til forskriftsmæssig installeret sikkerhedskontakt. Sikring mindst 10 A. Desuden skal der være installeret et fejlstrømsrelæ med udløserstrøm på 10/30 mA.

 Pumpen må kun tilsluttes en netspænding svarende til angivelsen på typeskiltet.

 Anvend kun forlængerledning der opfylder 3 x 1,5 mm² af kvaliteten H07RN-F ifølge DIN 57282/57245 med stænkvangsbeskyttelse. Kabeltromler skal rulles helt ud.

 Apparatet må ikke anvendes af:

- personer, som ikke har læst og forstået brugsvejledningen
- børn og unge under 16 år

 Beskadigede apparater må ikke anvendes. Reparationer må kun udføres af vores serviceafdeling.

 Husvandværket må kun anvendes efter bestemmelserne.

Før pumpen tages i brug vær da sikker på, at

- husvandværk, reservoir, netledning og stikkontakt ikke er beskadiget.
- ingen personer er i kontakt med væsken, som skal pumpes.

 Husvandværket må aldrig løftes i, transporteres, eller fastgøres med netledningen. Anvend ikke ledningen til at trække stikket ud af kontakten.

 Fjern altid stikket fra kontakten når pumpen efterses og ved driftsforstyrrelser. Beskyt stikket imod fugt.

 Enhver form for ændring eller ombygning af pumpen er forbudt.

Fare for kvæstelse pga. varmt vand!

Ved længere tids drift (> 10 min) mod den lukkede trykside kan vandet blive kraftigt opvarmet i pumpen.

Denne fare kan opstå ved:

- lukket trykside
- vandmangel i sugeledningen
- ukorrekt installation
- defekt trykafbryder

I dette tilfælde:

- Adskil pumpen fra nettet
- Lad pumpe og vand afkøle
- Kontrollér vandniveauet på sugesiden
- Kontrollér ledningerne for tæthed
- Kontrollér installationen
- Kontrollér trykafbryderen
- Tag først pumpen i drift igen efter fejlfhjælpningen

Anvendelsesformål/ Anvendelsesområder

Hensigtsmæssig anvendelse

Husvandværket er beregnet til privat anvendelse hus og have. Den må kun anvendes indenfor de rammer som opfylder de tekniske data. Husvandværket er udelukkende egnet til følgende formål:

- vanding af have og grund
- vandforsyning i huset
- trykforøgelse i det private vandforsyningsnet / offentligt vandforsyningsnet (vær opmærksom på vandværkets anvisninger). Spørg VVS-mand.

Apparatet er udelukkende egnet til brug på følgende områder:

- til transport af rent og klart vand
- til transport af regnvand.

Uhensigtsmæssig anvendelse:

Pumpen må ikke anvendes til vedvarende drift. Den er desuden ikke egnet til pumpning af følgende:

- saltvand
- levnedsmidler
- aggressive kemikalier
- ætsende, brandbare, eksplosive eller flygtige væsker
- væsker, som er varmere end 35° C
- sandholdigt vand og slibende/grovkornede stoffer
- snavset vand med dele af tekstiler eller papir.

Apparaturbeskrivelse

Husvandværk/tilbehør (fig. A og B)

- 1 Pumpekammer
- 2 Påfyldningsskrue
- 3 Pumpeudløb / trykslangetilslutning
- 4 Pumpehus
- 5 Ventil
- 6 Reservoir
- 7 Manometer
- 8 Ledning
- 9 Udluftningsskrue (pumpehus)
- 10 Trykregulator
- 11 Udledningsslange
- 12 Udluftningsskrue (filterhus)
- 13 Pumpeindløb / sugeslangestilslutning
- 14 Gennemsigtigt dæksel til filter
- 15 Vinkelnippel
- 16 Fladtætning

- 17 Forbindelsesnippel
- 18 Rund tætningsring
- 19 Trykslange (tilbehør)
- 20 AL-KO-sugesæt (ekstraudstyr)
- 21 Tætning til filter
- 22 Filter
- 23 Kontraventil
- 24 Tætning
- 25 Rund tætningsring (gennemsigtigt dæksel-filterhus)
- 26 Fladtætning

Standardudstyr

Deres husvandværk leveres med en trykkontakt, trykventil og et el-kabel med EU-jordstik. Der medfølger også en filternøgle (se figur C).



Tilbehøret medfølger ikke.

Funktion

Husvandværket arbejder automatisk. Pumpen kobles automatisk til og fra, afhængigt af vandtrykket (Se tekniske data).

Pumpen suger vandet ind gennem pumpeindløbet (13) og sender det ind i reservoiret (6).

Når frakoblingstrykket nås (reservoiret er fuldt), kobler pumpen automatisk fra.

Efter et trykfald til under 2,0 bar (vand fjernet fra reservoiret), kobler pumpen automatisk til, og fortsætter med at pumpe væske indtil reservoiret enten er fyldt eller en igangværende pumpning er fuldendt og reservoiret er fyldt.

Termosikring

Husvandværket er forsynet med en termosikring. Ved en evt. overophedning af pumpen, bliver den automatisk slået fra. Afkølingstiden ligger på ca. 15-20 min. Herefter kobles pumpen automatisk til igen.

Montering/ibrugtagning



Før ibrugtagning skal membranfortrykket (indløbstryk) i ventilen (5) i reservoiret efterses. Trykket skal være ca. 1,5 bar, og korrigeres om nødvendigt (se "kontrol af membran-fortrykket")

- Husvandværket sættes på et fast, plant og vandret underlag.
- Vær desuden opmærksom på at husvandværket skal beskyttes mod regn eller direkte vandstråle.

 Udsæt ikke apparatet for mekanisk tryk eller ryk når suge- og trykslangerne monteres. Suge-slangen og trykslangen skal anbringes således, at de ikke udøver et mekanisk tryk på pumpen og trykbeholderen. Vi anbefaler, at der monteres et stykke flexslange ved såvel sugeslangen (13) som trykslangen (2). Hvis de har spørgsmål hertil, kontakt forhandleren.

 Ved automatisk drift skal der foretages de nødvendige forholdsregler, så der ikke kan ske yderligere skader, forårsaget af en eventuel over-svømmelse, hvis pumpen skulle sætte ud. Dette kan f.eks. ske ved at installere et alarmanlæg eller en reservepumpe.

Montering af sugeslange

 En tilstrækkelig lang slange vælges, således at apparatet ikke suger luft og dermed løber tør. Slangen skal ligge mindst 30 cm under vandoverfladen i væsken, som skal pumpes.

- Fastgør sugeslangen. Sørg også her for at alle tilslutninger er tætte, men undgå at beskadige gevindet.

 Ved en opsuigningsdybde på mere end 4 m bør der anvendes en sugeslange med en diameter større end 1". Desuden anbefaler vi at anvende AL-KO-sugeslangesæt (14) komplet med kontraventil. Spørg forhandleren.

- Placér sugeslangen lavere end husvandværket.

 Hvis sugeslangen placeres højere end pumpen, vil der dannes luftbobler i slangen, og pumpen vil sugе luft.

Montering af trykslange

- Skru forbindelsesniplēn (17) med den runde ring (18) ind i pumpeindløbet (3).
- Skru vinkelniplēn (15) med fladtætning (16) på forbindelsesniplēn (17), og drej vinkelniplēn i den ønskede retning.
- Fastgør trykslangen. Sørg også her for at alle tilslutninger tætte, men undgå at beskadige gevindet.

Ibrugtagning

 Før pumpen tages i brug første gang, fyldes pumpen gennem pumpeindløbet til væsken løber over, således at pumpen suger væske med det samme. Tørsugning ødelægger pumpen.

- Påfyldningsskruen fjernes (2).
- Fyld vand i indtil pumpekammeret (1) er fyldt.
- Isæt påfyldningsskruen (2) og spænd den.

Tilslutning af anlægget

- Trykslangen åbnes (åbn vandhanen osv.).
- Tilslut til netspænding. Pumpen starter nu automatisk.
- Så snart vandstrømmen er fri for luftbobler lukkes trykledningen. Når trykket er faldet og reservoiret er fyldt, vil pumpen automatisk koble fra. Husvandværket er nu klar til brug.

Slukke pumpen

- Træk netstikket ud af stikkontakten

Vedligeholdelse og pleje

 Før vedligeholdelsesarbejder på pumpen, skal det sikres, at pumpen ikke er tilsluttet nettet (fjern netstikket og sørg for at pumpen ikke på nogen måde uforvarende kan kobles til igen!).

Husvandværket er vedligeholdelsesfrit.

Rengøring

Efter pumping af klorholdigt vand eller væsker, som efterlader rester, skal pumpen skylles godt igennem med klart vand.

Rengøring af filter

- Skru lukkeskruen (12) ud af tømningåbningen, tøm filterrummet, og luk tømningåbningen igen.
- Skru filterdækslet (14) af ved hjælp af filternøglen.
- Tag filtret (22) ud af pumpehovedet, og rengør det under rindende vand.
- Kontrollér de to tætninger (21) på filtret og tætningen (16) for beskadigelser, før de monteres, og udskift dem om nødvendigt.

 Tætningen (25) skal være lagt korrekt i tætningsholderen på pumpehovedet (se detaljen på fig. C). Kom eventuelt noget syrefrit fedt på tætningen.

- Monter filtret, skru filterdækslet på, og spænd det manuelt fast med filternøglen.

Afmontering og montering samt rengøring af kontraventil

- Afmonter filtret (se afsnittet "Rengøring af filter").
- Skru kontraventilen (23) ud, og rengør det under rindende vand.
- Udskift om nødvendigt tætningen (24).
- Monter kontraventilen.
- Monter filtret og filterdækslet.

Fjerne tilstopning

Hvis husvandværket skulle blive tilstoppet, således at det ikke kan suge eller pumpe, fjernes tilstopningen, som følger:

- Afmonter sugeslangen fra pumpeindløb (1).
- Tilslut blot trykslangen til vandhanen og lad vandet løbe gennem pumpen indtil tilstopningen er skyllet ud.
- Mens vandet løber, tændes flere gange for pumpen i ca. 2 sekunder. Pumpen må ikke suge luft.
- Når pumpen kører problemfrit, kan normal drift genoptages.

Frostsikring

Ved risiko for frost, skal anlægget tømmes fuldstændigt (slanger, pumpe og reservoir).

- Tøm suge- og trykslanger.
- Fjern påfyldningskruerne (9) og (12) og tøm pumpekammeret for væske. Samtidig presses vandet i reservoiret ud af blæsebælgen.
- Isæt påfyldningsskruerne igen og opbevar anlægget frostfrit.

Indstilling af til- og frakoblingstryk

Til- og frakoblingstrykket er indstillet fra fabrikken (se tekniske data). Dette kan efter behov indstilles til det ønskede tryk på trykregulatoren (10).



Indstillinger på trykafbryderen og på den elektriske del af husvandværket må kun foretages af den pågældende kundeservice.

Kontrol af indløbstryk (Membranfortryk)

- Tag stikket ud af kontakten.
- Åbn trykslangen og tøm for vand til pumpen er fuldstændig tom.
- Kontroller fortrykket ved ventilen (5), som skal være ca. 1,5 bar. Trykkes korrigeres eventuelt.
- Tag anlægget i brug igen.

Bortskaffelse



Udtjente maskiner må ikke bortskaffes sammen med normalt husholdningsaffald! Emballagen, maskinen og tilbehøret er fremstillet af genbrugelige materialer og skal bortskaffes tilsvarende.

RL 2002/96 EG

Driftsforstyrrelser, fejlsøgning og afhjælpning



Før alle fejlsøgninger påbegyndes, skal netstikket altid være trukket ud.

Problem	Årsag	Afhjælpning
Motoren kører ikke	Pumpen slukker pga overophedning (Termosikring)	Vent til sikringen automatisk slår pumpen til igen. Få pumpen tjekket. Væskens temperatur må ikke vedvarende overstige +35° C.
	Ingen strøm	Få en elektriker til at tjekke strømforsyningen.
Pumpen suger ikke	Sugeslangen er ikke i vandet	Stik slangen min. 30 cm ned under overfladen
	Indsugningsenheden er stoppet.	ADVARSEL! Fare for kvæstelse pga. varmt vand! Rengør indsugningsenheden.
	Trykslangen er tilstoppet.	ADVARSEL! Fare for kvæstelse pga. varmt vand! Fjern tilstopningen i trykslangen.
	Indsugningshøjden er for stor	Reducér indsugningshøjden
	Pumpen suger luft ind	Kontrollér, om alle tilslutningssamlinger og filterdækslet er tætte
	Pumpen er ikke fyldt	Fyld pumpen
Trykpumpen pumper kun væsken ud meget langsomt eller svagt	Slangediameteren er for lille	Anvend slange med større diameter
	Indsugningsenheden er tilstoppet	Rengør indsugningsenheden
	Løftehøjden er for stor	Reducér løftehøjden
Pumpen skifter ikke regelmæssigt	Indsugningshøjden er for stor	Reducér indsugningshøjden
	Lufttrykket i luftbeholderen er for lavt	Efterse trykket i luftbeholderen ved ventilen (5) evt. korriger. Trykindstilling ca. 1,5 bar
Pumpe slår ikke fra af sig selv	Vandmangel på sugesiden, Pumpe suger luft	Stik pumpen ud, lad den ligeledes afkøle



Ved driftsforstyrrelser, som ikke umiddelbart kan afhjælpes, bedes de henvende Dem til nærmeste AL-KO servicecenter.

Inledning

Läs denna bruksanvisning noggrant innan pumpautomaten tas i bruk. Det är en förutsättning för säkert arbete och ett användande utan störningar.

Bevara alltid bruksanvisningen så att den är lätt att ta fram och använda och ge den vidare till den som använder pumpen efter dig.

Nedan förklaras de symboler som används i bruksanvisningen:

FÖRSIKTIGT

står vid arbets- eller driftsförfaranden, som ska följas till punkt och pricka, för att fara för personer ej skall uppstå.

VARNING

innehåller information som måste iakttas för att förhindra skador på utrustningen.

ANMÄRKNING

står vid tekniska krav, som särskilt måste beaktas.

Säkerhetsbestämmelser

 Automaten får endast köras i en elinstallation enligt DIN/VDE 0100, Del 737, 738 och 702 (swimmingpools). Som säkring måste en ledningssäkring om 10 A liksom en jordfelsbrytare med en nominell felström om 10/ 30 mA vara installerad.

 Angivelserna om nätspänning och ström på typskylten måste överensstämma med din egen elinstallation.

 Använd endast förlängningskabel 3 x 1,5 mm², kvalitet H07RN-F enl. DIN 57282/ 57245 med stänkvattenskyddad stickkontakt.

Kabeltrumman måste vara helt utrullad.

 Automaten får inte köras av:

- personer som inte läst och förstått bruksanvisningen
- barn och ungdom under 16 år.

 Automaten får endast användas på avsett sätt. Säkerställ innan användning, att:

- pumpautomaten, tanken, anslutningskabeln och stickkontakten inte är skadade.

 Skadade sänkbara pumpar får ej användas. Reparationer får endast utföras av våra kundtjänstverkstäder.

 Pumpautomaten skall aldrig lyftas, transporteras eller fästas med nätkabeln. Dra inte i kabeln när du ska dra ut stickkontakten.

 Dra alltid ur stickkontakten när du ska utföra underhåll, vård eller reparation eller vid störningar.

Skydda nätkabeln mot fukt.

 Varje egenmäktigt genomförd förändring eller ombyggnad av automaten är förbjuden.

Olycksrisk på grund av hett vatten!

Vid längre drift (>10 min) mot den stängda trycksidan, kan vattnet i pumpen upphetas kraftigt.

Denna risk kan uppstå genom:

- stängd trycksida
- vattenbrist i sugledningen
- felaktig installation
- defekt tryckvakt

I detta fall:

- skilj pumpen från nätet
- låt pump och vatten svalna av
- kontrollera vattennivån på sugsidan
- kontrollera att ledningarna är täta
- kontrollera installationen
- kontrollera tryckvakten
- starta pumpen först efter felåtgärd

Avsedd användning

Avsedd användning

Pumpautomaten är endast avsedd för privat användning i hus och trädgård. Den får endast användas inom de gränser som kan utläsas ur Tekniska data. Automaten är uteslutande lämplig för följande användning:

- bevattning av trädgård och tomt.
- Vattenförsörjning i huset
- Höjande av trycket i husets vattensystem.
- Beakta lokala föreskrifter för vattenförsörjningen. Fråga er VVS-återförsäljare.

Pumpautomaten är lämplig att pumpa endast följande vätskor:

- Rent vatten
- Regnvatten

Icke avsedd användning

Pumpautomaten får inte användas i kontinuerlig drift. Den är inte lämpad för att pumpa:

- saltvatten

- livsmedel
- smutsvatten med textil eller papperspartiklar
- aggressiva vätskor, kemikalier
- frätande, brännbara, explosiva eller förgasande vätskor
- vätskor som är varmare än 35 °C
- sandhaltigt vatten och smärglände ämnen.

Apparatbeskrivning

Pumpautomat/tillbehör (bild A och B)

- 1 Pumpchassi
- 2 Påfyllningsskruv
- 3 Pumputgång/anslutning, tryckledning
- 4 Chassi, motor
- 5 Ventil
- 6 Tank
- 7 Manometer
- 8 Nätkabel
- 9 Avtappningsskruv (pumpkammare)
- 10 Tryckströmställare
- 11 Utjämningsledning
- 12 Avtappningsskruv (filterkammare)
- 13 Förfilter (tillbehör)
- 14 Genomskinligt lock, filter
- 15 Vinkelnippel
- 16 Packning
- 17 Förbindningsnippel
- 18 Packningsring
- 19 Tryckledning (tillbehör)
- 20 AL-KO-sugsats (tillbehör)
- 21 Packning till filter
- 22 Filter
- 23 Backslagsventil
- 24 Packning
- 25 Packningsring (genomskinligt lock, filter)
- 26 Packning

Leveransomfattning

Pumpautomaten är utrustad med tryckströmställare, manometer samt nätkabel med jordad stickkontakt. Till leveransomfattningen hör också en filternyckel (se bild C).

i Tillbehören ingår inte i leveransomfattningen.

Funktion

Automatiskt. Pumpen slår på och av beroende på trycket (se Tekniska data).

Pumpautomaten suger vattnet via pumpgången (13) och vidarebefordrar det till tanken (6). När avslagstrycket uppnåtts (tanken är full) slår pumpen automatiskt av.

Efter ett tryckfall om c:a 2,0 bar (vatten tappas av) slår pumpen automatiskt på och fyller tanken eller vidarebefordrar vattnet till kran eller annan förbrukare. I det senare fallet fylls tanken först då förbrukningen av vattnet upphört.

Termoskydd

Pumpautomaten har ett termoskydd, som slår av pumpen om den överhettas. Efter en tid för avkylning (c:a 15-20 minuter) slås pumpen automatiskt på igen.

Apparattuppställning, första användning

i Innan automaten tas i drift skall membranförtrycket kontrolleras vid ventilen (5). Trycket måste uppgå till c:a 1,5 bar. Ändra vid behov trycket (se "Kontrollera membranförtrycket").

- Ställ pumpautomaten på en jämn, översvämningssäker, fast och vågrät yta.
- Säkerställ att din pumpautomat inte utsätts för regn och direkt verkande vattenstrålar.

△ Beakta att vid monteringen av sug- och tryckslangarna att automaten inte utsätts för något mekaniskt tryck eller dragkraft. Vi rekommenderar att flexibla ledningar används vid pumpgången (1) och pumputgång (3). Fråga även er återförsäljare.

△ Uteslut vid den dagliga driften (**Automatdrift**) genom lämpliga åtgärder att pumpstörningar förorsakar översvämning. Detta kan man t.ex. säkerställa genom en installation av en alarmanläggning eller en reservpump.

Montera sugledningen

△ Välj sugledningens längd så att pumpen inte kan köra torr. Sugslangen måste alltid befinna sig 30 cm under vattenytan.

- Montera sugledningen Se till att anslutningen är tät utan att skada gången.

i Vid en sughöjd överstigande 4 m bör en sugslang med en diameter av minst 1" monteras. Vi rekommenderar att du använder en AL-KO-sugsats (14) med sugslang, sugkorg och fotventil (backventil). Fråga er återförsäljare.

- Förlägg alltid sugledningen så att den hela tiden går uppåt.

 Om slangen förläggs ovanför pumpen bildas luftblåsor i ledningen.

Montera tryckledningen

- Skruva in förbindningsnippeln (17) med packningsringen (18) i pumputgången (3).
- Skruva på vinkelnippeln (15) med packningen (16) på förbindningsnippeln (17) och vrid vinkelnippeln i önskad riktning.
- Montera tryckledningen. Se till att anslutningen är tät utan att skada gången.

Fyll pumpen

 Pumpen måste före varje start till brädden fyllas med vatten, så att den genast kan börja suga. Torrkörning förstör trädgårdspumpen.

- Öppna påfyllningsskruven (2).
- Fyll på vatten i påfyllningsöppningen tills pumpens chassi (1) är fullt.
- Skruva i påfyllningsskruven (2).

Första gången pumpen tas i drift

- Öppna alla utlopp i tryckledningen (ventiler, dysor, vattenkran)
- Stoppa nätkabelns stickkontakt i vägguttaget. Pumpen börjar pumpa.
- Stäng av tryckledningen efter det att vatten utan luftblåsor flutit. Pumpen stänger av automatiskt efter det att trycket byggts upp och tanken fyllts. Pumpautomaten är färdig att använda.

Stänga av pumpen

- Dra ut stickkontakten ur vägguttaget.

Underhåll och vård

 Dra ur kontakten före varje underhåll och säkra mot återanslutning.

Rengöringsarbeten

Om pumpen pumpat klorhaltigt swimmingpoolvatten eller vätskor som lämnar restprodukter, måste den spolas med rent vatten.

Rengöra filter

- Skruva bort avtappningens avtappningsskruv (12), töm filterrummet och skruva på avtappningsskruven igen.
- Skruva bort filterlocket (14) med hjälp av filternyckeln.

- Ta ut filtret (22) ur pumphuvudet och rengör det under rinnande vatten.
- Kontrollera att inte packningarna (21) till filtret och packningen (16) är skadade, byt ut dem vid behov.

 Packningen (25) måste vara korrekt insatt i pumphuvudet (se detalj i figur C). Vid behov, fetta in packningen lätt med syrafritt fett.

- Montera filtret, skruva på filterlocket och dra fast det med filternyckeln.

Montera och demontera backslagsventil, rengör

- Demontera filtret (se avsnitt "Rengöra filter").
- Skruva ut backslagsventilen (23) och rengör den under rinnande vatten.
- Byt packning (24) vid behov.
- Montera backslagsventilen.
- Montera filter och filterlock.

Frostskydd

Vid risk för frost måste pumpautomaten tömmas helt (ledning, pump tank).

- Töm sug och tryckledningen
- Skruva ur avtappningsskruvarna (9) och (12) och låt vattnet rinna ut ur pumpen. Samtidigt trycks vattnet i tanken ut av luftbälgen.
- Skruva åter i avtappningsskruven och lagra pumpautomaten frostfritt.

Ställ in tryckströmställaren

På- och avslagstrycket är inställt frånfabrik (se Tekniska data). Dessa värden kan vid behov förändras vid tryckströmställaren.

 Inställningar på tryckströmställaren och på pumpautomatens elektriska del, får endast utföras av behörig kundtjänst.

Kontrollera membranförtrycket

- Dra ur stickkontakten.
- Öppna tryckledningen vid något ställe och låt vattentrycket sjunka tills pumpen är helt tom.
- Kontrollera membranförtrycket vid ventilen (5). Membranförtrycket måste uppgå till 1,5, ändra vid behov.
- Sätt åter igång pumpen som ovan beskrivits.

Återvinning



Släng inte uttjänta maskiner med hushållssoporna!

Förpackning, maskin och tillbehör är tillverkade av återvinningsbara materialier och måste omhändertas i enlighet därmed.

RL 2002/96 EG

Störning



Dra ur nätkabeln innan du åtgärdar en störning.

Störning	Orsak	Åtgärd
Motorn går inte	Termobrytaren har löst ut	Vänta tills termobrytaren slår på pumpen igen. Kontrollera vätskans max-temperatur. Kontrollera pumpen.
	Nätspänning saknas	Låt elektriker kontrollera nätanslutningen
Pumpen suger inte	Sugledningen befinner sig inte i vätskan	För ned sugledningen i vätskan minst 30 cm
	Stopp på sugsidan	FÖRSIKTIGT! Olycksrisk på grund av hett vatten! Avlägsna smuts från insugningsområdet
	Tryckledningen stängd	FÖRSIKTIGT! Olycksrisk på grund av hett vatten! Öppna tryckledningen
	Sughöjden för stor	Minska sughöjden
	Pumpen suger luft	Kontrollera att filterlocket och alla anslutningar är täta
Pumpen är inte fylld med vätska	Fyll pumpen med vätska	
Vätskemängden för liten	Sugledningen är igenproppad	Rengör insugningsområdet
	Sughöjden för stor	Minska sughöjden
	Slangdiameter för liten	Använd större tryckslang
	Pumphöjden för stor	Minska pumphöjden
Pumpen slår inte på och av på ett tillförlitligt sätt	För lågt lufttryck i tanken	Kontrollera lufttrycket vid ventilen (5), korriger vid behov till c:a 1,5 bar
Pumpen stänger av sig själv	Vattenbrist på sugsidan, Pumpen suger luft	Koppla loss pumpen, låt ev. svalna



Vid störningar du inte själv kan åtgärda: Vänd dig till ansvarig kundtjänst.

Johdanto

Lue käyttöohje huolellisesti ennen vesipumpun käyttöönottoa. Näin varmistat laitteen varman toiminnan ja häiriöttömän käytön.

Pidä käyttöohje aina käden ulottuvilla ja anna se aina myös muille koneen käyttäjille.

Tässä käyttöohjeessa käytettävien symbolien selitykset:



VARO

Ilmoittaa työ- tai käyttötavasta, jota on noudatettava henkilöitä uhkaavien vaaratilanteiden estämiseksi.



HUOMIO

Sisältää tietoja, joita tulee noudattaa laitteen vaurioitumisen estämiseksi.



OHJE

Ilmoittaa teknisistä vaatimuksista, jotka tulee erityisesti huomioida.

Turvaohjeet



Laitetta saa käyttää ainoastaan määräykset DIN/VDE 0100, osa 737, 738 ja 702 (uima-altaat) täyttävien sähkölaitteiden yhteydessä. Laitteen varmistamiseksi tulee asentaa 10 A:n suojajohdin sekä vikavirtakatkaisin, jonka nimellisvikavirta on 10/30 mA.



Tyypikilvessä ilmoitetun nimellisjännitteen ja virtatyyppin tulee vastata sähköverkon tietoja.



Käytä ainoastaan jatkojohtoa, jonka koko on 3 x 1,5 mm², joka vastaa standardin DIN 57282/57245 mukaisesti laatua H07RN-F, ja jossa on roiskevedeltä suojattu pistorasia. Kaapelikelojen tulee olla kokonaan aukikelattuja.



Laitetta ei saa käyttää:

- henkilöt, jotka eivät ole lukeneet ja ymmärtäneet käyttöohjetta
- alle 16-vuotiaat lapset ja nuoret.



Laitetta saa käyttää ainoastaan määräysten mukaisesti. Varmista ennen käyttöä, että:

- laite, säiliö, liitäntäjohto ja verkkopistoke ovat moitteettomassa kunnossa.



Vaurioituneita laitteita ei saa käyttää. Laitteen korjaukset tulee tehdä valmistajan omessa asiakaspalvelu-huollossa.



Älä koskaan nosta, kuljeta tai kiinnitä vesipumppua liitäntäjohdosta. Älä irrota pistoketta pistorasiasta liitäntäjohdosta vetämällä.



Irrota verkkopistoke ennen huolto-, hoito- ja korjaustöitä sekä häiriöiden yhteydessä.

Suojaa verkkopistoke kosteudelta.



Laitteeseen ei saa tehdä itse mitään muutoksia tai korjauksia.



Kuuman veden aiheuttama loukkaantumisvaara!

Kun laitetta käytetään pitkään (>10 min) painepuolen ollessa suljettuna, pumppussa oleva vesi voi kuumentua voimakkaasti.

Tämä vaara voi aiheutua seuraavista syistä:

- painepuoli suljettu
- veden puute imujohdossa
- epäasianmukaisesti suoritettu asennus
- viallinen painekeytkin

Tällöin:

- kytke pumppu irti verkosta
- anna pumpun ja veden jäähtyä
- tarkasta veden määrä imupuolella
- tarkasta johtojen tiiviys
- tarkasta asennus
- tarkasta painekeytkin
- ota pumppu uudelleen käyttöön vasta sitten, kun puutteet on korjattu

Käyttötarkoitus

Määräystenmukainen käyttö

Vesipumppu on tarkoitettu ainoastaan yksityiseen käyttöön talossa ja puutarhassa. Sitä saa käyttää ainoastaan käyttörajoitusten puitteissa teknisten määräysten mukaisesti. Laite soveltuu ainoastaan seuraaviin käyttötarkoituksiin:

- puutarhan ja tontin kasteluun
- talon vesihuoltoon
- paineen korottamiseen talon vesihuollossa. Noudata vesihuoltoa koskevia paikallisia määräyksiä. Kysy neuvoa LVI-alan ammattilaiselta.

Laite soveltuu ainoastaan seuraavien nesteiden johtamiseen:

- puhdas vesi
- sadevesi.

Määräystenvastainen käyttö

Laitetta ei saa käyttää yhtäjaksoisesti. Laitte ei sovellu seuraavien nesteiden johtamiseen:

- suolavesi
- elintarvikkeet
- likavesi, jossa on tekstiiliin- tai paperinjäämiä
- aggressiiviset aineet, kemikaalit
- syövyttävät, syttyvät, räjähtävät tai kaasuuntuvat nesteet
- nesteet, joiden lämpötila on yli 35 °C
- hiekkapitoinen vesi ja hiovat aineet.

Laitekuvaus

Vesipumppu/tarvikkeet (kuva A ja B)

- 1 Pumppukotelo
- 2 Täyttöaukon tulppa
- 3 Pumpun ulostuloaukko/painejohtoliitäntä
- 4 Moottorikotelo
- 5 Venttiili
- 6 Säiliö
- 7 Manometri
- 8 Liitäntäjohto
- 9 Tyhjennysruuvi
- 10 Painekeytkin
- 11 Tasausjohto
- 12 Poistoruuvi (suodatintila)
- 13 Pumpun sisääntuloaukko/imuletkuliitäntä
- 14 Suodattimen läpinäkyvä kansi
- 15 Kulmanippa
- 16 Tasotiiviste
- 17 Liitäntänippa
- 18 Pyöreä tiivisterengas
- 19 Painejohto (lisävaruste)
- 20 AL-KO-imulaitteisto (lisävaruste)
- 21 Tiiviste suodattimeen
- 22 Suodatin
- 23 Takaiskuventtiili
- 24 Tiiviste
- 25 Pyöreä tiivisterengas (suodatintilan läpinäkyvä kansi)
- 26 Tasotiiviste

Toimituksen sisältö

Vesipumpun varusteina on painekeytkin, manometri ja verkkojohto sekä maadoitettu pistoke. Toimitus sisältää myös suodatinavaimen (katso kuva C).



Lisätarvikkeet eivät kuulu toimitukseen.

Vesipumppu toimii automaattisesti. Pumppu kytkeytyy päälle ja pois paineen mukaan (katso tekniset tiedot).

Pumppu imee vettä pumpun sisääntulon (13) kautta ja johtaa veden säiliöön (6). Kun poiskytkentäpaine saavutetaan (säiliö on täynnä), pumppu kytkeytyy automaattisesti pois päältä.

Jos paine alenee n. 2,0 baariin (vettä otetaan pois), pumppu kytkeytyy automaattisesti päälle ja täyttää säiliötä tai johtaa vettä ottopaikkaan. Tässä tapauksessa säiliö täytetään vasta veden oton päättymisen jälkeen.

Lämpösuojaus

Laitte on varustettu lämpökytkimellä, joka kytkee pumpun pois päältä sen ylikuumentuessa. Noin 15–20 minuutin jäähdytysvaiheen jälkeen pumppu kytkeytyy jälleen automaattisesti päälle.

Laitteen asennus ja käyttöönotto



Ennen käyttöönottoa tulee tarkistaa kalvon esipaine säiliön venttiilistä (5). Paineen tulee olla n. 1,5 baaria, korjaa painetta tarvittaessa (katso Kalvon esipaineen korjaus).

- Aseta laite tasaiselle, tulvimisvettä kestäväälle, kiinteälle ja vaakasuoralle alustalle.
- Varmista, että vesipumppu on suojattu sateelta ja suoralta vesisuihkulta.



Varmista imu- ja paineletkuja asentaessasi, ettei laitteeseen kohdistu mekaanista painetta tai vetoa. Suosittelemme joustavien letkujen käyttöä pumpun sisääntulossa (13) ja pumpun ulostulossa (3).

Kysy lisää myyjäiliikkeestä.



Päivittäisessä käytössä (Automaattikäyttö) tulee varmistaa asianmukaisin toimenpitein, etteivät häiriöiden aiheuttamat tulvat voi vaurioittaa laitetta. Tämä on varmistettava erimerkiksi hälytyslaitteen tai varapumpun asennuksella.

Imuletkun asennus



Valitse imuletkun pituus siten, ettei pumppu voi käydä kuivana. Imuletkun tulee olla aina 30 cm vedenpinnan alapuolella.

- Asenna imuletku. Varmista, että liitäntä on tiivis, mutta älä vahingoita kierteitä.

Toiminta

i Jos imukorkeus on yli 4 mm, tulee asentaa imuletku, jonka halkaisija on vähintään 1". Suosittelemme AL-KOn imutarvikesarjan (14) käyttämistä. Sarjaan kuuluu imuletku, pumpun imukoppa ja pohjaventtiili (takaisinvirtauksen esto). Kysy lisää myyjäiliikkeestä.

- Asenna imuletku aina nousevasti.

i Jos letku asennetaan korkeammalle kuin pumppu, letkuun muodostuu ilmakuplia.

Paineletkun asennus

- Ruuvaa liitäntänippa (17) pyöreällä tiivisterenkaalla (18) pumpun ulostuloon (3).
- Ruuvaa kulmanippa (15) tasotiivisteellä (16) liitäntänippaan (17) ja käännä kulmanippaa haluamaasi suuntaan.
- Asenna paineletku. Varmista, että liitäntä on tiivis, mutta älä vahingoita kierteitä.

Pumpun täyttäminen

△ Aina asennuksen/käyttöönoton yhteydessä pumppu tulee täyttää ylivuotoon asti vedellä, jotta se voi alkaa heti imeä. Pumppu rikkoutuu kuivana käytettäessä.

- Avaa täyttöaukon tulppa (2).
- Täytä pumppuun vettä täyttöaukosta, kunnes pumppukotelo (1) on täynnä.
- Ruuvaa täyttöaukon tulppa (2) kiinni.

Pumpun käyttöönotto

- Avaa paineletkussa oleva tulppa (venttiili, ruiskusuutin, vesihana).
- Kytke liitäntäjohdon pistoke pistorasiaan. Pumppu alkaa johtaa nestettä.
- Sulje paineletkun tulppa, kun ulosvirtaavassa vedessä ei ole enää ilmakuplia. Kun paine on kohonnut tietylle tasolle ja säiliö on täynnä, pumppu kytkeytyy automaattisesti pois päältä. Vesipumppu on käyttövalmis.

Pumpun kytkeminen pois päältä

- Irrota pistoke pistorasiasta.

Huolto ja hoito

! Laite tulee erottaa verkosta aina ennen huoltotöitä ja estää aiheeton päällekytkeminen!

Puhdistustyöt

Jos pumpulla on johdettu klooripitoista uima-altaan vettä tai muita nesteitä, joista jää jäämiä, pumppu tulee huuhdella käytön jälkeen puhtaalla vedellä.

Suodattimen puhdistus

- Ruuvaa auki tyhjennysaukon sulkuruuvi (12). Tyhjennä suodatintila ja sulje tyhjennysaukko uudelleen.
- Ruuvaa suodattimen kansi (14) irti suodatinavaimella.
- Irrota pumpun yläosan suodatin (22) ja puhdista se juoksevan veden alla.
- Ennen kokoamista tarkista, että suodattimen tiiviste (21) sekä tiiviste (16) ovat ehyet. Vaihda tarvittaessa uusiin.

! Tiiviste (25) tulee olla oikein asetettuna pumpun yläosan tiivisteaukkoon (katso yksityiskohdat kuvasta C). Voitele tarvittaessa tiiviste kevyesti hapottomalla rasvalla.

- Kokoa suodatin, kierrä suodattimen kansi paikalleen ja kiristä lisäksi suodatinavaimella.

Takaiskuventtiilin asentaminen ja poistaminen, puhdistus

- Irrota suodatin (katso kohta "Suodattimen puhdistus").
- Kierrä takaiskuventtiili (23) irti ja huuhtele se juoksevan veden alla.
- Uusi tiiviste (24) tarvittaessa.
- Asenna takaiskuventtiili paikalleen.
- Asenna suodatin ja suodatinkansi paikalleen.

Jäätymiseltä suojaaminen

Jos on olemassa jäätymisen vaara, laite tulee tyhjentää kokonaan vedestä (letkut, pumppu ja säiliö).

- Tyhjennä imu- ja paineletku.
- Ruuvaa tyhjennysruuvit (9) ja (12) irti ja anna veden valua ulos pumpusta. Samanaikaisesti säiliössä oleva vesi puristuu ulos ilmapalkin työntämänä.
- Ruuvaa tyhjennysruuvit uudelleen paikalleen ja varastoi pumppu jäätymiseltä suojattuna.

Painekytkimen säätö

Pumpun painekytkimen päälle- ja poiskytkentäpaine on määritetty tehtaalla (katso tekniset tiedot). Näitä arvoja voidaan muuttaa tarvittaessa painekytkimestä (10).

! Ainoastaan asianomainen asiakaspalvelu saa suorittaa talon vesilaitteiston paine-

kytkimen ja sähköisen osan asetukset.

Tarkista kalvon esipaine

- Irrota verkkopistoke.
- Avaa paineletkun tulppa ja alenna veden painetta, kunnes pumppu on täysin tyhjä.
- Tarkista kalvon esipaine venttiilistä (5). Kalvon esipaineen tulee olla n. 1,5 baaria, korjaa tarvittaessa.
- Ota laite uudelleen käyttöön kuvatulla tavalla.

Jätehuolto



RL 2002/96
EG

Älä hävitä käytöstä poistettuja laitteita talousjätteen mukana!

Pakkaus, laite ja lisätarvikkeet on valmistettu kierrätyskelteisistä materiaaleista, ja ne on hävitettävä asianmukaisella tavalla.

Häiriö



Irrota verkkopistoke aina ennen häiriönpoistoon liittyviä töitä.

Häiriö	Syy	Korjaus
Moottori ei toimi	Lämpökytkin on kytkenyt laitteen pois päältä Ei verkkojännitettä	Odoti, kunnes lämpökytkin kytkee pumpun uudelleen päälle. Huomioi johdettavan aineen maksimilämpötila. Anna tarkistaa pumppu. Anna sähköalan ammattilaisten tarkistaa virransyöttö
Lämpökytkin on kytkenyt laitteen pois päältä	Odoti, kunnes lämpökytkin kytkee pumpun uudelleen päälle. Huomioi johdettavan aineen maksimilämpötila. Anna tarkistaa pumppu.	Lämpökytkin on kytkenyt laitteen pois päältä
Pumppu ei ime nestettä	Imuletku ei ole vedessä Imupuolen tukos Paineletku suljettu Imukorkeus liian suuri Pumppu imee ilmaa Pumppu ei ole täynnä	Upota imuletku veteen väh. 30 cm syvyyteen VARO! Kuuman veden aiheuttama loukkaantumisvaara! Poista lika imualueelta VARO! Kuuman veden aiheuttama loukkaantumisvaara! Avaa paineletku Pienennä imukorkeutta Tarkista kaikkien liittäntöjen ja suodattimen kannen tiiviys Täytä pumppu
Syöttömäärä liian pieni	Imupuolen tukos Imukorkeus liian suuri Letkun halkaisija liian pieni Nostokorkeus liian suuri	Puhdista imualue Pienennä imukorkeutta Käytä suurempaa paineletkua Pienennä nostokorkeutta
Pumppu ei kytkeydy luotettavasti	Säiliön ilmanpaine riittämätön	Tarkista säiliön paine venttiilistä (5), korjaa painetta tarvittaessa n. 1,5 baaria.
Pumppu ei kytkeydy itsestään pois päältä	Veden puute imupuolella, Pumppu imee ilmaa	Kytke pumppu irti, anna sen tarvittaessa jäähtyä



Ellet onnistu poistamaan häiriötä, ota yhteyttä asiakaspalveluumme.

Úvod

Než uvedete domácí vodárnu do provozu, přečtěte si pozorně tento návod k používání, aby jste zabránili nehodám a zajistili perfektní provoz čerpadla.

Návod k používání musí být vždy po ruce a v případě prodeje nebo přenechání novému majiteli musí být předán spolu s čerpadlem.

V návodu najdete následující symboly:



NEBEZBEČÍ

Toto označení se vztahuje k postupu práce a provozu, které musí být respektovány, aby se uživatel nebo jiné osoby nedostali do nebezpečných situací.



POZOR

Toto označení se vztahuje k zásadám, jež se musí dodržovat, aby se přístroj nepoškodil.



POZNÁMKA

Tento informační symbol se vztahuje k technickým údajům jež musí být respektovány.

Bezpečnostní předpisy



Čerpadlo můžete zapojit pouze na elektrický rozvod odpovídající normám DIN/VDE 0100, oddělení 737, 738 a 702 (bazény). Pro zajištění bezpečnosti se ujistěte, že byla provedena instalace proudového chrániče (FI) do zásuvky s jmenovitým vybavovacím rozdílovým proudem do 30 mA (dle ČSN 33200-4-47).



Označení na štítku s technickými údaji určující napětí v síti a typ proudu musí odpovídat charakteristikám vašeho elektrického rozvodu.



Pokud je zapotřebí prodlužovací šňůra, použijte jediné prodlužovací kabel 3x1,5 mm² typu H07RN-F odpovídající normám DIN 57282/57245 se zásuvkou chráněnou před postřikáním vodou. Svazky kabelů musí být úplně rozvinuty.



Čerpadlo nesmí být uvedeno do provozu:

- osobami, jež nečetli a nepochopili tento návod k používání
- osobami mladšími 16 let.



Čerpadlo musí být používáno pouze k provozu, ke kterému je určeno. Před zapojením čerpadla se ujistěte, že:

- čerpadlo, napájecí kabel a zástrčka nebyly poškozeny.



Nezapojujte čerpadla pokud jsou poškozena. Opravy musí být provedeny pouze v servisním středisku AL-KO.



Čerpadlo můžete zvednout a přenášet pouze za rukojeť. Nepoužívejte napájecí kabel k vytažení zástrčky z elektrické zásuvky.



Odpojte čerpadlo před jakýmkoli údržbářským zákrokem, čištěním a opravou nebo v případě závady a vyjměte zástrčku napájecího kabelu z elektrické zásuvky.

Chraňte zástrčku před vlhkem.



Je zakázáno provádět jakoukoli samovolnou změnu nebo úpravu čerpadla.



Nebezpečí poranění horkou vodou!

Při delším provozu (>10 min) proti uzavřené výtlačné straně se voda v čerpadle může silně zahřát.

Toto nebezpečí může nastat v důsledku:

- uzavřené výtlačné strany
- nedostatku vody v sacím potrubí
- neodborné instalace
- vadného tlakového spínače

V tomto případě:

- odpojte čerpadlo od sítě
- čerpadlo a vodu nechte vychladnout
- zkontrolujte hladinu vody na straně sání
- zkontrolujte těsnost vedení
- zkontrolujte instalaci
- zkontrolujte tlakový spínač
- čerpadlo znovu uveďte do provozu teprve po odstranění nedostatků

Používání

Předpokládané používání

Čerpadlo je určeno k domácímu používání v domě a na zahradě. Musí být používáno pouze k účelům odpovídajícím jeho technickým vlastnostem. Čerpadlo je vhodné k následujícím účelům:

- zavlažování zahrad a polí
- zásobování vody v domácnosti
- zvýšení tlaku při zásobování vody v domácnosti. Dejte pozor na místní normy stanovené pro zásobování. Poraďte se s instalátérem.

Čerpadlo je vhodné pouze k pumpování těchto kapalin:

- čistá voda
- dešťová voda

Zakázané používání

Čerpadlo nesmí být používáno na nepřetržitý provoz. Čerpadlo není vhodné na pumpování:

- slané vody;
- tekutých potravin;
- kal obsahující textilní nebo papírový zbytkový materiál;
- korozivních a chemických látek;
- kyselých, vznětlivých, výbušných nebo těkavých kapalin;
- kapalin teplejších než 35° C;
- vody s pískem nebo brusných kapalin.

Popis čerpadla

Domácí vodárna/příslušenství (obrázky A a B)

- 1 Tělo čerpadla
- 2 Plnicí zátka
- 3 Výstupní otvor/napojení na výtlačné potrubí
- 4 Motorová část
- 5 Ventil
- 6 Nádrž
- 7 Tlakoměr
- 8 Napájecí kabel
- 9 Vypouštěcí zátka (prostor čerpadla)
- 10 Snímač tlaku
- 11 Ohebná trubice
- 12 Vypouštěcí zátka (prostor filtru)
- 13 Sací otvor/napojení na sací potrubí
- 14 Kryt filtru s průhledem
- 15 Kolenová spojka
- 16 Ploché těsnění
- 17 Spojovací vsuvka
- 18 Kruhové těsnění
- 19 Výtlačné potrubí (příslušenství)
- 20 Sací soubor AL-KO (příslušenství)

- 21 Těsnění filtru
- 22 Filtr
- 23 Zpětný ventil
- 24 Těsnění
- 25 Kruhové těsnění (krytu s průhledem prostoru filtru)
- 26 Ploché těsnění

Základní vybavení

Domácí vodárna zahrnuje snímač tlaku, tlakoměr, napájecí kabel se zásuvkou Schuko. Součástí dodávky je rovněž klíč na filtr (viz obr. C).



Příslušenství není součástí dodávky.

Funkce

Domácí vodárna funguje automaticky. Čerpadlo se zapne a vypne na základě tlaku (viz technické údaje).

Čerpadlo nasává vodu prostřednictvím vstupu do čerpadla (13) a odvádí ji do nádrže (6). Když dosáhne maximálního tlaku, určujícího zastavení čerpadla (nádrž je plná), čerpadlo se samo vypne.

Pokud se sníží tlak a dosáhne přibližně 2,0 barů (vodní zásoba je vyčerpána), čerpadlo se automaticky zapne a naplní nádrž nebo dodává vodu do domácnosti, kde je v tom okamžiku odebírána. V tomto případě se nádrž naplní pouze až po uzavření kohoutku v domácí síti.

Tepelná ochrana

Čerpadlo je vybaveno tepelným spínačem, který ho vypne v případě přehřátí. Po ochlazení, které trvá přibližně 15-20 minut, se čerpadlo automaticky zapne.

Instalace a uvedení do provozu



Před zapojením čerpadla je potřeba zkontrolovat tlak u vstupu membrány v čerpadle na ventilu (5). Tlak musí být přibližně 1,5 barů a může být změněn podle potřeby (viz Kontrola tlaku u vstupu membrány).

- Postavte čerpadlo na jistý, stabilní a perfektně vodorovný povrch.
- Ujistěte se, že čerpadlo je chráněno před deštěm a přímým proudem vody.

 Při montáži sacího a výtlačného potrubí dejte pozor, aby jste netlačili nebo netahali za vodárnu. Doporučujeme namontovat ohebné potrubí na nasávací (13) a na výstupní (3) otvor. Obrá_te se na specializovaný obchod.

 Při každodenním používání (**automatický provoz**) je potřeba zachovávat vhodná opatření, aby se v případě poruchy čerpadla zabránilo zaplavení prostorů. Toto lze zajistit například instalací poplašného zařízení nebo záložního čerpadla.

Montáž sacího potrubí

 Určit délku sacího potrubí tak, aby čerpadlo nefungovalo nasucho. Nasávací potrubí musí být umístěno nejméně 30 cm pod hladinou vody.

- Namontovat sací potrubí. Dobře utáhnout bez poškození závitu.

 Pokud je sací výška víc jak 4 metry musí být namontováno potrubí s průměrem větším než 1". Doporučujeme použití nasávacího souboru AL-KO (14) složeného z nasávacího potrubí, filtru a spodního ventilu (zpětný ventil). Nasávací soubor můžete zakoupit ve specializovaném obchodu.

- Umístěte sací potrubí tak aby stále vedlo vzhůru k čerpadlu.

 Jestliže ho umístíte nad čerpadlo, mohli by se vytvořit vzduchové bubliny a čerpadlo by nasávalo vzduch.

Montáž výtlačného potrubí

- Našroubujte spojovací vsuvku (17) s kruhovým těsnicím kroužkem (18) do výstupního otvoru (3).
- Našroubujte kolenovou spojku (15) s plochým těsněním (16) na spojovací vsuvku (17) a natočte kolenovou spojku do požadovaného směru.
- Namontujte výtlačné potrubí. Ujistěte se, jestli je dobře zataženo, aniž byste poškodili závit.

Naplnění čerpadla

 Čerpadlo musí být naplněno vodou až k přepadu před každým zapnutím, aby mohlo okamžitě nasávat. Fungováním nasucho by se mohlo čerpadlo závažně poškodit.

- Odšroubovat plnicí zátku (2).
- Nalít vodu do čerpadla až do jeho naplnění (1).
- Zašroubovat plnicí zátku (2).

První zapnutí čerpadla

- Otevřít jeden z uzávěrů na výtlačném potrubí (ventil, trysku a kohoutek).
- Zasuňte napájecí zástrčku do elektrické zásuvky. Čerpadlo začne fungovat.
- Jestliže z vodárny již voda bez vzduchových bublin, uzavřete výstup a čerpadlo se automaticky vypne po natlakování nádrže. Vodárna je tak připravena k provozu.

Vypínání čerpadla

- Vytáhnout zástrčku z elektrické zásuvky.

Údržba a čištění

 Před jakýmkoli údržbářským zákrokem nebo čištěním, musí být čerpadlo odpojeno od napájecí sítě. Vytáhnout zástrčku napájecího kabelu z elektrické zásuvky.

Čištění čerpadla

Propláchnout čerpadlo čistou vodou po pumpování chlorované vody nebo vody zanechávající usazeniny.

Čištění filtru

- Odšroubujte uzavírací šroub (12) z vyprazdňovacího otvoru, vyprázdněte prostor filtru a vyprazdňovací otvor opět zašroubujte.
- Kryt filtru (14) odšroubujte s pomocí klíče k filtru.
- Filtr (22) vyjměte z hlavy čerpadla a očistěte ho pod tekoucí vodou.
- Před znovunasazením filtru zkontrolujte obě těsnění (21) na filtru a těsnění (16), nejsou-li poškozená.



Těsnění (25) musí být správně vloženo do těsnicí objímky na hlavě čerpadla (viz detail na obrázku C). Dle potřeby těsnění lehce potřete mazadlem neobsahujícím kyseliny.

Montáž a demontáž zpětného ventilu, čištění

- Vyjměte filtr (viz část „Čištění filtru“).
- Vyšroubujte zpětný ventil (23) a očistěte ho pod tekoucí vodou.
- Těsnění (24) dle potřeby obnovte.
- Namontujte zpětný ventil
- Namontujte filtr a kryt filtru.

Ochrana proti mrazu

Při mrazivém počasí musí být domácí vodárna úplně vyčerpána (potrubí, čerpadlo a nádrž).

- Vyprázdněte nasávací a výtlačné potrubí.
- Odšroubujte vypouštěcí zátky (9) a (12) a vypusťte vodu z čerpadla. Zároveň voda v nádrži je vytlačena průchodem vzduchu.
- Zašroubujte opět vypouštěcí zátku a uložte vodárnu do prostoru chráněného před mrazem.

Regulace snímače tlaku

Tlak zapojení a vypnutí čerpadla je regulován snímačem tlaku (viz technické údaje). Tyto hodnoty mohou být měněny podle potřeby na snímači tlaku (10).



Nastavení tlakového spínače a elektrické části domácí vodárny smějí být prováděna pouze příslušnou zákaznickou službou.

Kontrola tlaku u vstupu membrány

- Vytáhněte elektrickou zástrčku.
- Otevřete jeden z uzávěrů na výtlačném potrubí a nechte odtékat vodu, dokud se čerpadlo nevyprázdní.
- Zkontrolujte tlak u vstupu membrány na ventilu (5). Vstupní tlak membrány musí být přibližně 1,5 barů. Pokud je to nezbytné pozměňte ho na požadovanou hodnotu.
- Zapněte čerpadlo jak je popsáno výše.

Likvidace odpadu



RL 2002/96 EG

Přístroje, které již dosloužily, nelikvidujte v domácím odpadu! Balení, přístroj a příslušenství jsou z recyklovatelných materiálů a musí se likvidovat předepsaným způsobem

Poruchy



Před jakýmkoliv zákrokem k odstranění eventuálních závad, vytáhněte zástrčku z elektrické zásuvky.

Závada	Příčina	Odstranění závady
Motor nefunguje	Termický spínač se vypnul	Počkejte, až termický spínač opět zapne čerpadlo. Dát pozor na maximální teplotu kapaliny. Nechat zkontrolovat čerpadlo
	Výpadek elektrické energie	Nechte zkontrolovat přívod elektrického proudu specializovaným elektrikářem.
Čerpadlo nenasává	Nasávací potrubí není ponořeno ve vodě	Ponořit nasávací potrubí do hloubky min. 30 cm.
	Zábrana v nasávání	NEBEZBEČÍ! Ve bezpečí poranění horkou vodou! Odsranit znečištění v nasávání
	Výtlačné potrubí uzavřeno	NEBEZBEČÍ! Ve bezpečí poranění horkou vodou! Otevřít výtlačné potrubí
	Výška nasávání příliš vysoká	Snížit výšku nasávání
	Čerpadlo nasává vzduch	Zkontrolujte těsnost všech spojů a krytu filtru
	Čerpadlo se nenapnilo	Naplňte čerpadlo
Příliš nízké dopravované množství	Zábrana v nasávání	Vyčistit nasávání
	Výška nasávání příliš vysoká	Snížit výšku nasávání
	Průměr potrubí příliš malý	Použít větší výtlačné potrubí
	Výtlačná výška příliš vysoká	Snížit výtlačnou výšku
Při zapnutí čerpadlo není výkonné	Nedostatečný tlak v nádrži	Zkontrolujte tlak v nádrži na ventilu (5) a pokud je to nezbytné opravte ho. Nastavte regulaci na tlaku přibližně 1,5 barů
Čerpadlo se samo nevypíná	Nedostatek vody na straně sání,	Čerpadlo odpojte, případně nechte vychladnout
	Čerpadlo nasává vzduch	



V případě neopravitelných závad Vás žádáme, abyste se obrátili na nejbližší Servisní službu klientů AL-KO.

Úvod

Než uvediete domácu vodáreň do prevádzky, prečítajte si pozorne tento návod na použitie, aby ste zabránili nehodám a zaistili perfektnú prevádzku čerpadla.

Návod na použitie musí byť vždy po ruke a v prípade predaja alebo prenechania novému majiteľovi musí byť odovzdaný spolu s čerpadlom.

V návode nájdete nasledujúce symboly:



NEBEZPEČENSTVO

Toto označenie sa vzťahuje k postupu práce a prevádzky, ktoré musí byť pozorne rešpektované, aby sa používateľ alebo iné osoby nedostali do nebezpečných situácií.



POZOR

Toto označenie sa vzťahuje k zásadám, ktoré sa musia dodržiavať, aby sa prístroj nepoškodil.



POZNÁMKA

Tento informačný symbol sa vzťahuje k technickým vlastnostiam ktoré musia byť rešpektované.

Bezpečnostné predpisy



Čerpadlo môžete zapojiť iba na elektrický rozvod zodpovedajúci normám DIN/VDE 0100, oddelenie 737, 738 a 702 (bazény). Pre zaistenie bezpečnosti sa uistíte, že bola vykonaná inštalácia ochranného spínača 10A rovnako ako núdzového vypínača poruchových prúdov s menovitým poruchovým prúdom 10/ 30 mA.



Označenie na štítku s technickými údajmi, určujúcimi napätie v sieti a typ prúdu musí zodpovedať charakteristikám vášho elektrického rozvodu.



Pokiaľ je treba použitie predlžovacej šnúry, použite jedine predlžovací kábel 3x1,5 mm² typu H07RN-F zodpovedajúci normám DIN 57282/57245 so zásuvkou chránenou pred prúdom vody. Zväzky káblov musia byť úplne rozvinuté.



Čerpadlo nesmie byť uvedené do prevádzky:

- osobami, ktoré nečítali a nepochopili tento návod na použitie,
- osobami mladšími ako 16 rokov.



Čerpadlo musí byť používané iba na prevádzku, na ktorú je určené. Pred zapojením čerpadla sa uistite, že:

- čerpadlo, napájací kábel a zástrčka neboli poškodené.



Nezapojujte čerpadlá pokiaľ sú poškodené. Opravy musia byť vykonané iba v servisnom stredisku AL-KO.



Čerpadlo môžete zdvihnúť a prenášať iba za rukoväť. Nepoužívajte napájací kábel na vytiahnutie zástrčky z elektrickej zásuvky.



Odpojte čerpadlo pred akýmkoľvek údržbárskym zákrokom, čistením a opravou alebo v prípade závady a vytiahnite zástrčku napájacieho kábla z elektrickej zásuvky. Chráňte zástrčku pred vlhkom.



Je zakázané vykonávať akúkoľvek samovoľnú zmenu alebo úpravu čerpadla.



Nebezpečenstvo poranenia horúcou vodou!

Pri dlhšom používaní (>10 min) proti zavretej výtlačnej strane sa môže voda v čerpadlo silno zohriať.

Toto nebezpečenstvo môže vzniknúť z dôvodu:

- zavretej výtlačnej strany
- nedostatku vody v sacom potrubí
- neodbornej inštalácie
- chybného tlakového spínača

V takom prípade:

- odpojte čerpadlo od napätia
- čerpadlo a vodu nechajte vychladnúť
- skontrolujte hladinu vody na sacjej strane
- skontrolujte tesnosť vedení
- skontrolujte inštaláciu
- skontrolujte tlakový spínač
- čerpadlo uveďte do prevádzky až po odstránení závad

Používanie

Predpokladané používanie

Čerpadlo je určené na domáce používanie v byte a na záhrade. Musí byť používané iba na účely zodpovedajúce jeho technickým vlastnostiam. Čerpadlo je vhodné k nasledujúcim účelom:

- zavlažovanie záhrad a polí;
- zásobovanie vody v domácnosti;
- zvýšenie tlaku pri zásobovaní vody v domácnosti. Dejte pozor na miestne normy stanovené pre zásobovanie. Poradte sa s inštalatérom.

Čerpadlo je vhodné iba na pumpovanie týchto kvapalín:

- čistá voda;
- dažďová voda.

Zakázané používanie

Čerpadlo nesmie byť používané na nepretržitú prevádzku. Čerpadlo nie je vhodné na pumpovanie:

- slanej vody;
- tekutých potravín;
- kal obsahujúci textilný alebo papierový zvyškový materiál;
- korozívnych a chemických látok;
- kyslých, zápalných, výbušných alebo prchavých kvapalín;
- kvapalín teplejších ako 35° C;
- vody s pieskom alebo brusných kvapalín.

Popis čerpadla

Domáca vodáreň/príslušenstvo (obrázky A a B)

- 1 Teleso čerpadla
- 2 Plniaca zátka
- 3 Výstupný otvor/nápojenie na výtlačné potrubie
- 4 Motor
- 5 Ventil
- 6 Nádrž
- 7 Tlakomer
- 8 Napájací kábel
- 9 Vypúšťacia zátka (priestor čerpadla)
- 10 Tlakový spínač
- 11 Ohybná trubica
- 12 Vypúšťacia zátka (priestor filtra)
- 13 Nasávací otvor/nápojenie na nasávacie potrubie
- 14 Priehľadný kryt filtra
- 15 Kolenové spojenie
- 16 Ploché tesnenie
- 17 Spojovacia vsuvka

- 18 Kruhový tesniaci krúžok
- 19 Výtlačné potrubie (príslušenstvo)
- 20 AL-KO sacia súprava (príslušenstvo)
- 21 Tesnenie k filtru
- 22 Filter
- 23 Spätný ventil
- 24 Tesnenie
- 25 Kruhový tesniaci krúžok (priehľadný kryt - priestor filtra)
- 26 Ploché tesnenie

Rozsah dodávky

Domáca vodáreň je vybavená tlakovým spínačom, tlakomerom a prívodným káblom so zástrčkou zahŕňa snímač tlaku, nápojový kábel so zásuvkou Schuko. K rozsahu dodávky patrí aj kľúč filtra (pozri obrázok C).



Príslušenstvo nepatrí do rozsahu dodávky.

Funkcia

Domáca vodáreň funguje automaticky. Čerpadlo sa zapne a vypne na základe tlaku (viď technické údaje).

Čerpadlo nasáva vodu prostredníctvom nasávacieho otvoru (13) a odvádza ju do nádrže (6). Keď dosiahne maximálneho tlaku, určujúceho zastavenie čerpadla (nádrž je plná), čerpadlo sa samo vypne.

Pokiaľ sa zníži tlak a dosiahne približne 2,0 baru (vodné zásobovanie je prerušené), čerpadlo sa automaticky zapne a naplní nádrž alebo dodáva vodu do domácnosti, kde je v tom okamžiku odoberaná. V tomto prípade sa nádrž naplní až po uzavretí kohútikov v domácej sieti.

Tepelná ochrana

Čerpadlo je vybavené tepelným spínačom, ktorý ho vypne v prípade prehriatia. Po ochladzovaní, ktoré trvá približne 15-20 minút, sa čerpadlo automaticky zapne.

Inštalácia a uvedenie do prevádzky



Pred zapojením čerpadla je treba skontrolovať tlak na vstupe membrány v čerpadle na ventile (5). Tlak musí byť približne 1,5 baru a môže byť zmenený podľa potreby (viď Kontrola tlaku na vstupe membrány).

- Postavte čerpadlo na rovný, istý, stabilný a vodorovný povrch.
- Uistite sa, že čerpadlo je chránené pred dažďom a priamym vodným prúdom.

 Pri montáži nasávacieho a výtlačného potrubia dajte pozor, aby ste prístroj nezaťažovali tlakom alebo ťahom. Doporučujeme namontovať ohybné potrubie na nasávací (13) a na výstupný otvor (3). Obráťte sa na špecializovaný obchod.

 Pri každodennom používaní (**automatická prevádzka**) je treba zachovávať vhodné opatrenia, aby sa v prípade poruchy čerpadla zabránilo zaplaveniu priestorov. To je možné zaistiť napríklad inštaláciou poplašného zariadenia alebo rezervného čerpadla.

Montáž nasávacieho potrubia

 Určiť dĺžku nasávacieho potrubia tak, aby čerpadlo nefungovalo nasucho. Nasávacie potrubie musí byť umiestnené najmenej 30 cm pod hladinou vody.

- Namontovať nasávacie potrubie, dobre utiahnuť bez poškodenia závitů.

 Pokiaľ je nasávacia výška viac ako 4 metre musí byť namontované potrubie s priemerom väčším než 1". Doporučujeme použitie nasávacieho súboru AL-KO (14) zloženého z nasávacieho potrubia, filtra a spodného ventilu (spätný ventil). Nasávací súbor môžete zakúpiť v špecializovanom obchode.

- Umiestniť nasávacie potrubie pod čerpadlo.

 Ak ho umiestnite nad čerpadlo, mohli by sa vytvoriť vzduchové bubliny a čerpadlo by nasávalo vzduch.

Montáž výtlačného potrubia

- Naskrutkujte spojovaciu vsuvku (17) s kruhovým tesniacim krúžkom (18) do výstupného otvoru (3).

- Naskrutkujte kolenové spojenie (15) s plochým tesnením (16) na spojovaciu vsuvku (17) a otočte kolenové spojenie do požadovaného smeru.

- Namontujte výtlačné potrubie. Uistite sa, či je dobre zatiahnuté, a nepoškodte pri tom závit.

Naplnenie čerpadla

 Čerpadlo musí byť naplnené vodou až k prepadu pred každým zapnutím, aby mohlo okamžite nasávať. Fungovaním nasucho by sa mohlo čerpadlo závažne poškodiť.

- Odskrutkovať plniacu zátku (2).

- Naplniť vodu cez plniaci otvor, až bude teleso čerpadla (1) naplnené.
- Zaskrutkovať plniacu zátku (2).

Prvé zapnutie čerpadla

- Otvoriť jeden z uzáverov na výtlačnom potrubí (ventil, trysku a kohútik).
- Zasuňte napájaciu zástrčku do elektrickej zásuvky. Čerpadlo začne fungovať.
- Uzavrieť uzávěry vo výtlačnom potrubí po odtoku vody a dať pozor, aby do potrubia neprenikol vzduch. Čerpadlo sa automaticky vypne po zvýšení tlaku a naplnení nádrže. Vodáreň je pripravená na zapnutie.

Vypínania čerpadla

- Vytiahnuť zástrčku z elektrickej zásuvky.

Údržba a čistenie

 Pred akýmkoľvek údržbárskym zákrokom alebo čistením, čerpadlo musí byť odpojené od napájacej siete. Vysunúť zástrčku napájacieho kábla z elektrickej zásuvky.

Čistenie čerpadla

Prepláchnuť čerpadlo čistou vodou po pumpovaní chlórovanej vody alebo vody zanechávajúcej usadeniny.

Čistenie filtra

- Odskrutkujte uzatváraciu skrutku (12) vyprázdňovacieho otvoru, vyprázdnite filtračný priestor a opäť uzavrite vyprázdňovací otvor.
- Veko filtra (14) odskrutkujte pomocou kľúča na filter.
- Z hlavy čerpadla vyberte filter (22) a vyčistite pod tečúcou vodou.
- Pred namontovaním filtra skontrolujte, či nie sú poškodené obe tesnenia (21) na filtri a tesnenie (16), v prípade potreby ich vymeňte.

 Tesnenie (25) musí byť vložené správne na miesto tesnenia na hlave čerpadla (pozri detail na obr. C). V prípade potreby trochu namažte mazivom bez obsahu kyselín.

- Namontujte filter, naskrutkujte veko filtra a kľúčom na filter ručne pevne utiahnite.

Vymontovanie a namontovanie spätného ventilu, čistenie

- Odmontujte filter (pozri odsek „Čistenie filtra“).

- Vyskrutkujte spätný ventil (23) a vyčistite ho pod tečúcou vodou.
- V prípade potreby vymeňte tesnenie (24).
- Namontujte spätný ventil.
- Namontujte filter a veko filtra.

Ochrana proti mrazu

Pri mrazivom počasí musí byť domáca vodáreň úplne vyčerpaná (potrubie, čerpadlo a nádrž).

- Vyprázdňte nasávacie a výtlačné potrubie.
- Odskrutkujte vypúšťacie zátky (9) a (12) a vypustte vodu z čerpadla. Zároveň je voda v nádrži vytlačená priechodom vzduchu.
- Zaskrutkujte opäť vypúšťacie zátky a uložte domácu vodáreň do priestoru chráneného pred mrazom.

Regulácia spínača tlaku

Tlak zapojenia a vypnutia čerpadla je regulovaný spínačom tlaku (viď technické údaje). Tieto hodnoty môžu byť menené podľa potreby na spínači tlaku (10).



Nastavenia na tlakovom spínači a na elektrickej časti domácej vodárne smie uskutočňovať iba kompetentný zákaznícky servis.

Kontrola tlaku na vstupe membrány

- Vytiahnite elektrickú zástrčku.
- Otvorte jeden z uzáverov na výtlačnom potrubí a nechajte odtekať vodu, dokiaľ sa čerpadlo nevyprázdni.
- Skontrolujte tlak na vstupe membrány na ventile (5). Vstupný tlak membrány musí byť približne 1,5 baru. Pokiaľ je to nevyhnutné pozmeňte ho na požadovanú hodnotu.
- Zapnite čerpadlo tak, ako je opísané v predchádzajúcej časti.

Likvidácia odpadu



Opatrované prístroje nelikvidujte cez domový odpad!

RL2002/96EG

Obal, prístroj a príslušenstvo sú vyrobené z recyklovateľných materiálov a je potrebné ich zodpovedajúco likvidovať

Poruchy

 Pred akýmkoľvek zákrokom na odstránenie eventuálnych závad, vytiahnite zástrčku z elektrickej zásuvky.

Závada	Príčina	Odstránenie závady
Motor nefunguje	Termický spínač sa vypol	Počkajte, až termický spínač opäť zapne čerpadlo. Dať pozor na maximálnu teplotu kvapaliny. Nechať skontrolovať čerpadlo
	Výpadok elektrickej energie	Nechajte skontrolovať prívod elektrického prúdu špecializovaným elektrikárom
Čerpadlo nenasáva	Nasávacie potrubie nie je ponorené vo vode	Ponorit' nasávacie potrubie do hĺbky min. 30 cm.
	Výtlačné potrubie ohnuté	NEBEZPEČENSTVO! Nebezpečenstvo poranenia horúcou vodou! Natiahnuť výtlačné potrubie
	Vzduch v telese čerpadla	NEBEZPEČENSTVO! Nebezpečenstvo poranenia horúcou vodou! Naplniť čerpadlo
	Výška nasávania príliš vysoká	Znížiť výšku nasávania
	Čerpadlo nasáva vzduch	Skontrolujte tesnosť všetkých prípojkových spojení a krytu filtra
	Čerpadlo sa nenaplnilo	Naplňte čerpadlo
Príliš nízke dopravné množstvo	Zábrana v nasávaní	Vyčistiť nasávanie
	Výška nasávania príliš vysoká	Znížiť výšku nasávania
	Priemer potrubia príliš malý	Použiť väčšie výtlačné potrubie
	Výtlačná výška príliš vysoká	Znížiť výtlačnú výšku
Pri zapnutí čerpadlo nie je výkonné	Nedostatočný tlak v nádrži	Skontrolujte tlak v nádrži na ventile (5) a pokiaľ je to nevyhnutné opravte ho. Nastavte reguláciu na tlak približne 1,5 baru.
Čerpadlo sa nevypne samo	Nedostatok vody na sacej strane,	Čerpadlo vypnúť, popr. nechať vychladnúť
	Čerpadlo nasáva vzduch	



V prípade neopraviteľných závad Vás žiadame, aby ste sa obrátili na najbližšiu Servisnú službu klientov AL-KO

Bevezetés

A házi vízellátó működésbe hozatala előtt figyelmesen olvassa el ezen használati utasítást, balesetek megelőzése és a tökéletes működés biztosítása érdekében.

A használati utasítást tartsa keze ügyében és a szivattyú eladása vagy átruházása esetén a következő fogyasztónak azt át kell adnia.

A használati utasításban a következő jelképeket használjuk:



VESZÉLY

Ez a jelkép a gyártási és üzemelési eljárásokra vonatkozik, melyeket figyelmesen be kell tartani, hogy a fogyasztó illetve más személyek ne kerüljenek veszélybe.



FIGYELEM

Ez a jelkép azokra az információkra vonatkozik, melyeket be kell tartani, hogy elkerülje a berendezés megkárosodását.



MEGJEGYZÉS

Ez a tájékoztató jelkép a betartandó műszaki követelményekre vonatkozik.

Biztonsági intézkedések



A szivattyút kizárólag olyan elektromos berendezésről szabad működtetni, amely megfelel a DIN/VDE 0100 szabvány 737, 738 és 702 (medencék esetén) szakaszai előírásainak. Biztonsági okokból kifolyólag bizonyosodjon meg, hogy be legyen szerelve egy 10 A-es életmentő kapcsoló, valamint egy védőkapcsoló zárlati áramhoz, 10/30 mA-es névleges zárlati árammal.



A műszaki fémtáblán feltüntetett hálózati feszültségre és áramtípusra vonatkozó adatoknak meg kell egyezniük az Ön elektromos berendezésének adataival.



Ha hosszabbítókra szükség van, kizárólag a DIN 57282/57245-nek megfelelő, H07RNF típusú, 3x1,5 mm²-es hosszabbítóvezetékét alkalmazzon, egy, a víz kifröccsenése ellen védett konnectorral.



A szivattyút nem kezelhetik:

- olyan személyek, akik nem olvasták és nem értették meg ezen használati utasítást,
- 16 éven aluli személyek.



A szivattyút kizárólag rendeltetésének megfelelően szabad felhasználni. A szivattyú üzembehelyezése előtt bizonyosodjon meg, hogy:

- a szivattyú, a tápvezeték és a dugaszoló ne legyen megkárosodva



Ne indítsa be a szivattyút, ha meg van hibásodva. A javításokat kizárólag az ALKO szervizzel végeztesse el.



A szivattyú felemelésére és szállítására kizárólag a fogantyút használja. Ne használja a tápvezetékét a dugaszolóknak a konnectorból való kihúzására.



Kapcsolja le a hálózatról a szivattyút karbantartási, tisztítási és javítási munkálatok elvégzése előtt, vagy bármilyen rendellenesség esetén, és húzza ki a tápvezeték dugaszolóját a konnectorból.

Védje a dugaszolót a nedvességtől.



Tilos a szivattyún bármilyen önkényes változtatást illetve módosítást elvégezni.



A forró víz sérülést okozhat!

Ha hosszan működteti a készüléket (>10 perc) úgy, hogy a nyomóoldal le van zárva, a víz erősen felmelegedhet a szivattyúban.

Ez a veszély fennáll:

- ha a nyomóoldal le van zárva
- ha a szívóoldalon vízhiány van
- ha szakszerűtlen a felszerelés
- ha hibás a nyomáskapcsoló

Ebben az esetben:

- Válassza le a szivattyút a hálózatról
- Hagyja lehűlni a szivattyút és a vizet
- Ellenőrizze a vízszintet a szívóoldalon
- Ellenőrizze a vezetékek tömítettségét
- Ellenőrizze a felszerelést
- Ellenőrizze a nyomáskapcsolót
- A szivattyút csak a hiba elhárítása után helyezze ismét üzembe

Alkalmazás

Alkalmazási területek:

A szivattyú lakásban és kertben való magán felhasználásra van rendeltetve. A szivattyút kizárólag a műszaki adatoknak megfelelően az alkalmazási határok keretei közt használja. A készülék kizárólag a következő felhasználásokra alkalmas:

- kertek és földek öntözése
- házi vízellátás
- a házi vízellátásban a nyomás növelése. Tartsák be a vízellátásra vonatkozó helyi rendszabályokat. Forduljon egy vízvezetékszerelőhöz.

A készülék kizárólag a következő folyadékok szivattyúzására alkalmas:

- tiszta víz;
- esővíz.

Tiltott alkalmazás

A szivattyút nem szabad folyamatos üzemben használni. A szivattyú nem alkalmas a következő folyadékok szivattyúzására:

- sós víz;
- folyékony élelmiszerek;
- textilanyagot illetve papírdarabokat tartalmazó szennyvíz;
- maró hatású szerek és vegyszerek;
- savas, gyúlékony, robbanó illetve illanó folyadékok;
- 35°C-nál melegebb folyadékok;
- homokos víz, illetve csiszoló folyadékok.

A szivattyú leírása

Házi vízellátó/tartozékok (A és B ábrák)

- 1 Szivattyúhenger
- 2 Töltőcsonc
- 3 Nyomócsonc/nyomóvezeték csatlakozása
- 4 Motorvédő borítás
- 5 Szelep
- 6 Tartály
- 7 Nyomásmérő
- 8 Tápvezeték
- 9 Kiürítődugó (szivattyútér)
- 10 Túlnyomáskapcsoló
- 11 Hajlékony cső
- 12 Leeresztő csavar (szűrőtér)
- 13 Szívócsonc/szívóvezeték csatlakozása
- 14 Átlátszó fedél (szűrő)
- 15 Derékszögű csőkapcsoló
- 16 Sík tömítés
- 17 Összekötő csőkapcsoló
- 18 Kör keresztmetszetű tömítőgyűrű

- 19 Nyomóvezeték (tartozék)
- 20 AL-KO szívógarnitúra (nem alap tartozék. Külön megvásárolható)
- 21 Tömítés a szűrőhöz
- 22 Szűrő
- 23 Visszacsapó szelep
- 24 Tömítés
- 25 Kör keresztmetszetű tömítőgyűrű (a szűrőtérben levő átlátszó fedélhez)
- 26 Sík tömítés

Leszállítási garnitúra

A házi vízellátó fel van szerelve túlnyomáskapcsolóval, nyomásmérővel és Schuko típusú dugaszolóval ellátott tápvezetékekkel. A szállítmányhoz tartozik egy szűrőkulcs (lásd a C ábrát).



A tartozékok nem részei a szállítási terjedelemnek.

Működés

A házi vízellátó automatikusan működik. A szivattyú a nyomás függvényében indul be és kapcsol ki (lásd műszaki adatok).

A szivattyú a bemenetén keresztül (13) beszívja a vizet, és a készlettartályba (6) továbbítja. Amikor eléri a leállási nyomást (a tartály tele van), a szivattyú automatikusan kikapcsol.

Amikor a nyomás csökken és eléri a 2,0 bart (a víz ki lett véve), a szivattyú automatikusan beindul és feltölti a tartályt, vagy vizet szolgáltat a vízfelvévő helyre. Ebben az esetben a tartály csak a vízfelvétel után lesz feltöltve.

Hővédelem

A szivattyú el van látva egy hőérzékelny kapcsolóval, mely túlmelegedés esetén leállítja a szivattyút. Egy kb. 15-20 perces hűlési idő után a szivattyú automatikusan újraindul.

A szivattyú beszerelése és működésbe hozatala



A szivattyú működésbe hozatala előtt szükséges ellenőrizni a nyomást a tartály membránjának bevezetőnyílásán, lévő szelepen (5). A nyomásnak kb. 1,5 barnak kell lennie, és a felhasználástól függően változtatható (lásd "A membrán bevezetőnyílási nyomásának ellenőrzése").

- Helyezze a szivattyút egy sík, biztonságos, stabil és tökéletesen vízszintes felületre.

- Bizonyosodjon meg, hogy a szivattyú védve legyen közvetlen esőtől és vízsugaraktól.

 A szívó- és nyomóvezetékek, felszerelésénél ügyeljen arra, hogy a készülék semmiféle nyomásnak illetve gépi vontatásnak ne legyen kitéve. Hajlékony csővek felszerelését ajánljuk a szívócsomókra (13) és a nyomócsomókra (3). Forduljon a szaküzlethez.

 Napi használat esetén (automatikus működés) szükséges az előírásokat betartani, hogy a szivattyú meghibásodása ne okozzon egyéb károkat a helységek elárasztása következtében. Ez például egy riasztó vagy egy tartalék szivattyú beszerelése révén biztosítható.

A szívóvezeték összeszerelése

 Oly módon állapítsa meg a szívóvezeték hosszát, hogy a szivattyú ne fogjon üresen. A szívóvezetékek legalább 30 cm-rel a víz szintje alatt kell lennie.

- Szerelje fel a szívóvezetékét. Bizonyosodjon meg, hogy jól meg legyen szorítva, anélkül, hogy megsértené a csavarmenetezést.

 Négy métert meghaladó szívómagasság esetén egy 1 collnál nagyobb átmérőjű szívóvezeték kell beszerelni. Ajánlott egy ALKO szívógarnitúra (14) felhasználása, mely szívóvezetékéből, szűrőből és fenékszelepből (visszatérésgátló szelepből) áll. A szívógarnitúra beszerezhető a helyi szaküzletben.

- A szívóvezetékét a szivattyú alá helyezze el.

 Abban az esetben, ha a szivattyú felett lenne elhelyezve, levegőbuborékok alakulnának ki és a szivattyú levegőt szívna be.

A nyomóvezeték felszerelése

- Csavarozza rá a szivattyú kimenetére (3) az összekötő csőkapcsolót (17) a kör keresztmetszetű tömítőgyűrűvel (18) együtt.
- Csavarozza rá az összekötő csőkapcsolóra (17) a derékszögű csőkapcsolót (15) a sík tömítéssel (16) együtt, és fordítsa a derékszögű csőkapcsolót a kívánt irányba.
- Szerelje fel a nyomóvezetékét. Bizonyosodjon meg, hogy jól meg legyen szorítva, anélkül, hogy megsértené a csavarmenetezést.

A szivattyú feltöltése

 A szivattyút minden beindítás előtt a túlfolyócsőig fel kell tölteni vízzel, az azonnali felszívás lehetővé tétele érdekében. A szárazon való működés komolyan károsítja a szivattyút.

- Nyissa ki a töltőcsomót (2).
- Öntsön vizet a nyílásba, amíg a szivattyúhenger (1) fel nem töltődik.
- Csavarja vissza a töltőcsomót (2).

A szivattyú első beindítása

- Nyissa ki a nyomóvezeték egyik elzáró szerelvényét (szelep, öntöző szórófej és vízcsap).
- Dugja be a dugaszolót a konnektorba. A szivattyú elkezd működni.
- Zárja le a nyomóvezeték elzáró szerelvényeit, miután a víz levegőzárványok nélkül lefolyt a vezetékből. A szivattyú automatikusan leáll a nyomásemelkedés és a tartály feltöltődése után. A házi vízellátó beindításra készen áll.

A szivattyú leállítása

- Húzza ki a dugaszolót a konnektorból.

Karbantartás és tisztítás

 Bármilyen karbantartási és tisztítási művelet elvégzése előtt a szivattyút le kell kapcsolni a táphálózatról. Húzza ki a tápvezeték dugaszolóját a konnektorból.

A szivattyú tisztítása

Öblítse át a szivattyút tiszta vízzel, miután klórtartalmú, vagy üledéket hagyó vizet szivattyúzott.

A szűrő tisztítása

- Csavarja le a leeresztőnyílás zárócsavarját (12), irtse le a szűrőteret, majd zárja vissza a leeresztőnyílást
- A szűrőfedelelet (14) a szűrőkulccsal csavarja le.
- A szűrőt (22) vegye ki a szűrőfejből, és folyóvíznél tisztítsa le.
- A szűrő beépítése előtt ellenőrizze, hogy a két szűrőtömítés (21) és a (16) tömítés nem sérült-e. Ha sérült, cserélje.

 A tömítésnek (25) pontosan a szivattyúfej tömítéshornyában kell feküdnie (lásd a részletet a C ábrán). Szükség esetén savmentes zsírral enyhén kenje meg a tömítést.

- Építse be a szűrőt, csavarja fel a szűrőfedelelet, és a szűrőkulccsal húzza meg a gúty, hogy kézzel ne lehessen lecsavarni.

A visszacsapó szelep ki- és beszerelése, tisztítása

- Szerelje ki a szűrőt (lásd "A szűrő tisztítása" fejezet).
- Csavarja ki a visszacsapó szelepet (21), és folyóvíznél tisztítsa meg.
- Szükség esetén cserélje a tömítést (22).
- Szerelje be a visszacsapó szelepet.
- Szerelje be a szűrőt és a szűrőfedelelet.

Fagyellenes védelem

Fagy esetén a házi vízellátót teljesen ki kell üríteni (csövek, szivattyú és tartály).

- Ürítse ki a szívó- és nyomóvezetékeket.
- Csavarozza ki a leeresztő csavarokat (9 és 12), és engedje ki a szivattyúból a vizet. Egyidejűleg a légjárás kitolja a tartályban lévő vizet.
- Csavarja vissza az ürítő dugót és tárolja a házi vízellátót fagymentes helyen.

A túlnyomáskapcsoló szabályozása

A házi vízellátó indítási és leállási nyomását a túlnyomáskapcsoló szabályozza (lásd "műszaki adatok"). Ezeket az adatokat szükség esetén módosítani lehet a túlnyomáskapcsolón (10).

 A házi vízellátó rendszer kapcsolótáblájának és elektromos részeinek beállítását csak az illetékes szakemberek végezhetik el.

A membrán bevezetőnyílási nyomásának ellenőrzése

- Húzza ki a dugaszolót a konnektorból.
- Nyissa ki a nyomóvezeték egyik elzáró szerelvényét és folyassa a vizet, amíg a szivattyú nem ürül ki teljesen.
- Ellenőrizze a membrán bevezetőnyílási nyomását a szelepen (5). A membrán bevezetőnyílási nyomásának kb. 1.5 bar-nak kell lennie. Ha szükséges, korrigálja.
- Indítsa újra a berendezést a fentiek szerint.

Hulladék csoportosítása



A kiselejtezett gépet ne dobja a háztartási szemétkébe!

A csomagolás, a gép és a tartozékok anyagai újrahasznosíthatók. Hulladékként történő kezelésüket ennek megfelelően kell végezni.

RL 2002/96 EG

Rendellenességek

 Estleges rendellenességek megszüntetésére irányuló bármilyen beavatkozás elvégzése előtt húzza ki a szivattyú dugaszolóját a konnektorból.

Probléma	Ok	Megoldás
A motor nem forog	A hőérzékeny kapcsoló kikapcsolt Nincs hálózati feszültség	Várja meg, hogy a hőérzékeny kapcsoló újraindítsa a szivattyút. Ügyeljen a folyadék maximális hőmérsékletére. Ellenőriztesse a szivattyút. Ellenőriztesse az árambetáplálást egy villanszerelővel.
Aszivattyú nem szív	A szívóvezeték nincs benne a vízben A szívóvezeték eldugult A nyomóvezeték le van zárva Túl nagy a szívómagasság A szivattyú levegőt szív be. Aszivattyú nem töltődött fel	Merítse a szívóvezetékét legalább 30 cm-re a vízbe. VESZÉLY! A forró víz sérülést okozhat! Távolítsa el a szennyeződést a szívóvezetékéről VESZÉLY! A forró víz sérülést okozhat! Nyissa ki a nyomóvezetékét Csökkentse a szívómagasságot Ellenőrizze az összes csatlakozóvezeték és a szűrőfedél tömítettségét. Töltse fel a szivattyút
Túl kicsi hozam	A szívóvezeték eldugult Túl nagy szívómagasság A vezeték átmérője túl kicsi Túl nagy szintkülönbség	Tisztítsa meg a szívóvezetékét Csökkentse a szívómagasságot Használjon nagyobb nyomóvezetékét Csökkentse a szintkülönbséget
A szivattyú nem indul be hatékonyan	Atartály légnyomása nem elegendő	Ellenőrizze a tartály szelepének (5) nyomását és ha szükséges, korrigálja. Kb. 1,5 barra szabályozza be a nyomást
A szivattyú nem áll le magától	A szívóoldalon vízhiány van, A szivattyú levegőt szív	A szivattyút kapcsolja ki, ha szükséges, hagyja kihűlni



Nem kiküszöbölhető rendellenességek esetén legyen szíves a legközelebbi AL-KO szervízhez fordulni.

Wstęp

W celu uniknięcia wypadków przy pracy oraz zapewnienia optymalnego działania urządzenia, przed przystąpieniem do uruchomienia hydroforu należy uważnie przeczytać niniejszą instrukcję użytkownika.

Instrukcja użytkownika urządzenia powinna być przechowywana w miejscu łatwo dostępnym i przekazana następnemu użytkownikowi w razie odsprzedania lub odstąpienia urządzenia.

W instrukcji posłużono się następującymi symbolami:



ZAGROŻENIE

symbol ten odnosi się do metod pracy i sposobu funkcjonowania, których należy ściśle przestrzegać w celu uniknięcia zagrożenia dla użytkowników lub innych osób.



UWAGA

tym symbolem oznaczono wskazówki, którymi należy się kierować, aby uniknąć uszkodzenia urządzenia.



INFORMACJA

tym symbolem oznaczono wymagania techniczne, które muszą być spełnione.

Środki bezpieczeństwa



Urządzenie może być uruchamiane wyłącznie przy zastosowaniu instalacji elektrycznej zgodnej z DIN /VDE 0100, część 737, 738 i 702 (baseny). Ze względów bezpieczeństwa należy upewnić się, czy został zainstalowany wyłącznik zabezpieczenia różnicowo-prądowego 10 A, jak również wyłącznik bezpieczeństwa dla prądu zakłócenieniowego o wartości nominalnej 10/30 mA.



Jeżeli niezbędne jest zastosowanie przedłużacza, używać wyłącznie kabla przedłużającego 3x1,5 mm² typu H07RN-F zgodnie z DIN 57282/57245 wraz z gniazdkiem wtyczkowym zabezpieczonym przed spryskiwaniem wodą. Zwoje kabli muszą być całkowicie rozwinięte.



Wskazania dotyczące napięcia sieciowego i rodzaju prądu umieszczone na tabliczce znamionowej muszą być zgodne z charakterystyką instalacji elektrycznej.



Pompa nie może być uruchamiana przez:

- osoby, które nie przeczytały lub nie zrozumiały treści niniejszej instrukcji
- osoby niepełnoletnie poniżej lat 16.



Hydrofor można używać wyłącznie zgodnie z przeznaczeniem. Przed uruchomieniem należy upewnić się, czy:

- Urządzenie, wtyczka i kabel zasilający nie są uszkodzone.



Nie uruchamiać urządzenia, jeśli jest ono uszkodzone. Naprawy muszą być przeprowadzane tylko w punktach serwisowych Centrali Obsługi Klientów AL-KO.



Do podnoszenia i transportowania pompy posługiwać się jedynie uchwytem. Przy wyjmowaniu wtyczki z gniazdka nie ciągnąć za kabel zasilający.



Przed rozpoczęciem czynności konserwacyjnych, oczyszczających lub w przypadkach wystąpienia anomalnego zachowania urządzenia, odłączyć hydrofor poprzez wyjęcie wtyczki kabla zasilającego z gniazdka. Chronić wtyczkę przed wilgocią.



Zabronione jest samowolne dokonywanie jakichkolwiek modyfikacji urządzenia.



Niebezpieczeństwo poparzenia gorącą wodą!

Podczas dłuższej eksploatacji (>10 min) woda po zamkniętej stronie tłoczenia może się silnie nagrzać.

Takie niebezpieczeństwo może wywołać:

- zamknięta strona tłoczenia,
- brak wody w przewodzie ssącym,
- nieprawidłowa instalacja,
- uszkodzony wyłącznik ciśnieniowy.

W takim przypadku należy:

- pompę odłączyć od sieci,
- pompę i wodę pozostawić do ostygnięcia,
- sprawdzić poziom wody po stronie ssania,
- sprawdzić szczelność przewodów,
- sprawdzić instalację,
- sprawdzić włącznik ciśnieniowy,
- pompę uruchomić ponownie dopiero po usunięciu usterki.

Użytkowanie

Przewidziane zastosowanie

Hydrofor przeznaczony jest tylko do użytku indywidualnego w domu i ogrodzie. Może być użytkowany jedynie w przewidzianym zakresie jego zastosowania, zgodnie z charakterystyką techniczną. Urządzenie jest przeznaczone wyłącznie do:

- nawadniania ogrodów i gruntów
- zaopatrywania w wodę gospodarstw domowych
- zwiększania ciśnienia w domowych instalacjach wodnych. Należy przestrzegać lokalnych przepisów dotyczących w wodę oraz zasięgnąć opinii hydraulika.

Hydrofor przeznaczony jest wyłącznie do pompowania następujących cieczy:

- woda czysta
- woda deszczowa.

Zabronione zastosowania

Hydrofor nie może pracować w trybie ciąglym. Pompa nie nadaje się do pompowania:

- wody słonej
- żywności płynnej
- ścieków o zawartości materiałów włókienniczych lub fragmentów papieru;
- substancji korozyjnych, chemicznych
- cieczy kwaśnych, łatwopalnych lub lotnych
- cieczy o temperaturze powyżej 35°C
- wody zapiaszczonej lub cieczy ściernych.

Opis urządzenia

Hydrofor/wyposażenie dodatkowe (rysunki A i B)

- 1 Korpus pompy
- 2 Korek napełniania
- 3 Otwór tłoczny / złącze rury tłocznej
- 4 Korpus silnika
- 5 Zawór
- 6 Zbiornik
- 7 Manometr
- 8 Kabel zasilający
- 9 Korek wylewowy (obszar pompy)
- 10 Presostat
- 11 Przewód rurowy giętki
- 12 Korek wylewowy (z obszaru filtra)
- 13 Otwór ssawny / złącze rury ssawnej
- 14 Wieczko przezroczyste filtra
- 15 Kolanko rurowe gwintowane
- 16 Uszczelka płaska
- 17 Złączka rurowa
- 18 Uszczelka okrągła

- 19 Rura tłoczna (wyposażenie dodatkowe)
- 20 Zestaw ssawny AL-KO (wyposażenie dodatkowe)
- 21 Uszczelka do filtra
- 22 Filtr
- 23 Zawór zwrotny
- 24 Uszczelka
- 25 Uszczelka okrągła (wieczko przezroczyste filtra-obszar filtra)
- 26 Uszczelka płaska

Wyposażenie standardowe

Hydrofor jest wyposażony w presostat, manometr, kabel zasilający z gniazdkiem. W zakres dostawy wchodzi także klucz do filtra (patrz rysunek C).



Wyposażenie dodatkowe nie wchodzi w zakres dostawy.

Działanie

Hydrofor działa automatycznie. Pompa uruchamia się i zatrzymuje w zależności od ciśnienia (patrz charakterystyka techniczna).

Pompa zasysa wodę przez otwór ssawny (13) i dostarcza ją do zbiornika (6). Po osiągnięciu ciśnienia stopu (zbiornik jest pełny) pompa zatrzymuje się automatycznie.

Gdy ciśnienie obniża się (po pobraniu wody) i osiąga wartość około 2 barów, pompa uruchamia się automatycznie napełniając zbiornik lub dostarczając wodę bezpośrednio do punktu pobierania. W tym ostatnim przypadku zostaje napełniony po zakończeniu pobierania wody.

Zabezpieczenie termiczne

Urządzenie jest wyposażone w wyłącznik termiczny, który wyłącza pompę w razie przegrzania. Po upływie fazy chłodzenia trwającej ok. 15-20 minut, pompa uruchamia się automatycznie.

Instalowanie i uruchamianie pompy



Przed uruchomieniem pompy konieczne jest skontrolowanie ciśnienia na zaworze(5) znajdującym się na wejściu membrany do zbiornika. Ciśnienie powinno wynosić ok. 1,5 bara i może zmieniać się w zależności od rodzaju użytkowania (patrz kontrola ciśnienia na wejściu membrany).

- Ustawić pompę na powierzchni płaskiej, stabilnej i dokładnie poziomej.
- Upewnić się, że urządzenie jest zabezpieczone przed deszczem i bezpośrednimi strumieniami wody.

 Podczas montażu rury ssawnej i tłocznej należy uważać, aby nie powodować żadnego nacisku lub mechanicznego rozciągania. Zalecane jest zamontowanie przewodów giętkich na otworach (13) i (3). Zwrócić się do wyspecjalizowanego punktu sprzedaży.

 Podczas rutynowego użytkowania (działanie automatyczne) należy zachować odpowiednie środki bezpieczeństwa, postępując tak, aby w razie awarii pompy nie doszło do szkód spowodowanych zalaniem pomieszczeń. Przykładowo można to zapewnić instalując urządzenie alarmowe lub pompę rezerwową.

Montaż rury ssawnej

 Ustalić długość przewodu ssawnego w celu uniknięcia pracy pompy na sucho. Włot rury ssawnej musi się zawsze znajdować się co najmniej 30 cm poniżej powierzchni wody.

- Zamontować rurę ssawną. Upewnić się czy jest dobrze dokręcona, zwracając równocześnie uwagę, aby nie uszkodzić gwintu.

 Jeżeli wysokość zasysania przekracza 4 metry musi być zamontowana rura ssawna o średnicy powyżej 1". Zaleca się stosowanie zestawu ssawnego AL-KO (14), w którego skład wchodzi: rura ssawna, filtr i zawór stopowy (zawór zwrotny). Zestawy ssawne są do nabycia w wyspecjalizowanych punktach sprzedaży.

- Rurę ssawną umieścić poniżej pompy.

 Umieszczenie rury powyżej pompy spowodowałoby tworzenie się pęcherzyków powietrza i zasysanie powietrza przez pompę.

Montaż rury tłocznej

- Wkręcić złączkę rurową (17) wraz z uszczelką okrągłą (18) do otworu tłoczego (3).
- Wkręcić kolanko rurowe (15) wraz z uszczelką płaską (16) do złączki rurowej (17) i obracać nim w pożądanym kierunku
- Zamontować rurę tłoczną. Upewnić się, czy jest dobrze dokręcona, zwracając równocześnie uwagę aby nie uszkodzić gwintu.

Napełnianie pompy

 Przed każdorazowym uruchomieniem pompy, musi być ona napełniona wodą aż do poziomu przelewowego w celu umożliwienia natychmiastowego zasysania.

- Otworzyć korek napełniania (2).
- Wlewać wodę aż do napełnienia korpusu pompy (1).
- Wkręcić korek napełniania(2).

Pierwsze uruchomienie pompy

- Otworzyć jedno z urządzeń odcinających, w które wyposażona jest strona tłoczna (zawór, dysza rozpylająca i kurek).
- Włożyć wtyczkę do gniazdka prądu. Pompa zaczyna działać.
- Zamknąć urządzenie odcinające na stronie tłocznej, kiedy woda wypływająca z przewodu głównego pozbawiona jest bąbelków powietrznych. Pompa zatrzymuje się automatycznie w następstwie podniesienia się ciśnienia i napełnienia zbiornika. Hydrofor jest gotowy do uruchomienia.

Zatrzymanie pompy

- Wyjąć wtyczkę z gniazda prądu.

Konserwacja i czyszczenie

 Przed przystąpieniem do jakichkolwiek czynności konserwacyjnych i oczyszczających, pompę należy odłączyć od źródła zasilania. Wyciągnąć wtyczkę kabla zasilającego z gniazdka prądu.

Czyszczenie pompy

Po uprzednim pompowaniu wody z zawartością chloru lub wody pozostawiającej osady, umyć pompę czystą wodą.

Czyszczenie filtra

- Odkręcić korek zamykający (12) otworu opróżniania, opróżnić obszar filtra i ponownie zamknąć otwór opróżniania.
- Wieczko filtra (14) odkręcić za pomocą klucza do filtra.
- Wyciągnąć filtr (22) z głowicy pompy i oczyścić pod bieżącą wodą.
- Przed włożeniem filtra sprawdzić czy nie SA uszkodzone obydwie uszczelki (21) przy filtrze oraz uszczelka (16), w razie potrzeby wymienić je.

 Uszczelka (25) musi być prawidłowo włożona w miejsce przewidziane dla niej na głowicy pompy (patrz szczegóły na rysunku C). W razie potrzeby uszczelką tę lekko nasmarować smarem nie zawierającym kwasów.

- Włożyć filtr, nakręcić wieczko filtra i dokręcić kluczem do filtra tak mocno, ile damy rady ręką.

Montaż i demontaż oraz czyszczenie zaworu zwrotnego

- Zdemontować filtr (patrz rozdział "Czyszczenie filtra").
- Wykręcić zawór zwrotny (23) i oczyścić pod bieżącą wodą.
- W razie potrzeby wymienić uszczelkę (24).
- Zamontować zawór zwrotny.
- Zamontować filtr i wieczko filtra.

Zabezpieczenie przed zamrożeniem

W przypadku wystąpienia temperatur ujemnych hydrofor musi zostać całkowicie opróżniony (rury, pompa i zbiornik).

- Opróżnić rurę ssawną i tłoczną.
- Odkręcić korki wylewowe (9) oraz (12) i usunąć wodę z pompy. Znajdująca się w zbiorniku woda zostaje wtedy wypchnięta na zewnątrz przez przechodzące powietrze.
- Wkręcić ponownie korki wylewowe i umieścić hydrofor w pomieszczeniu chronionym przed mrozem.

Regulacja presostatu

Ciśnienie startu i stopu hydroforu jest regulowane przez presostat (patrz charakterystyka techniczna). W razie potrzeby wartości te mogą być modyfikowane na presostacie (10).



Regulacje wyłącznika ciśnieniowego i części elektrycznej przydomowego urządzenia wodociągowego mogą być wykonywane tylko przez kompetentnych pracowników działu obsługi klienta.

Kontrola ciśnienia na wejściu membrany

- Wyjąć wtyczkę z gniazda prądu.
- Otworzyć urządzenie odcinające na stronie tłocznej i spowodować przepływ wody aż do całkowitego opróżnienia pompy.
- Na zaworze (5) skontrolować ciśnienie na wejściu membrany. Ciśnienie to powinno około 1,5 bara. W razie potrzeby skorygować je.
- Ponownie uruchomić urządzenie, jak podano wyżej.

Usuwanie odpadów



RL 2002/96 EG

Nie usuwać zużytych urządzeń z odpadami domowymi!

Opakowanie, urządzenie i wyposażenie wykonane z materiałów nadających się do recyklingu, należy je zutylizować w odpowiedni sposób.

Usterki



Przed rozpoczęciem jakichkolwiek czynności dla wyeliminowania ewentualnych problemów technicznych wyciągnąć wtyczkę z gniazda prądu.

Problem	Przyczyna	Rozwiązanie problemu
Silnik nie obraca się	Interwencja wyłącznika termicznego	Zaczekać aż wyłącznik termiczny ponownie uruchomi pompę. Zwrócić uwagę na maksymalną temperaturę cieczy. Skontrolować pompę.
	Brak napięcia sieciowego	Zlecić sprawdzenie zasilania elektrycznego wyspecjalizowanemu elektykowi.
Pompa nie zasysa	Rura ssawna nie jest zanurzona	Zanurzyć rurę ssawną w wodzie na głębokość, co najmniej 30 cm.
	Zatkanie po stronie ssawnej	ZAGROŻENIE! Niebezpieczeństwo poparzenia gorącą wodą! Usunąć zabrudzenie po stronie ssawnej
	Zamknięty przewód tłoczny	ZAGROŻENIE! Niebezpieczeństwo poparzenia gorącą wodą! Otworzyć przewód tłoczny
	Nadmierna wysokość zasysania	Zmniejszyć wysokość zasysania
	Pompa zasysa powietrze	Sprawdzić szczelność wszystkich połączeń oraz wieczka filtra
	Pompa nie napełniła się	Napełnić pompę
Zbyt małe natężenie przepływu	Zatkanie po stronie ssawnej	Wyczyścić stronę ssawną
	Nadmierna wysokość zasysania	Zmniejszyć wysokość zasysania
	Zbyt mała średnica rury	Wymienić rurę tłoczną na większą
	Nadmierna wysokość pompowania	Zmniejszyć wysokość pompowania
Pompa nie uruchamia się skutecznie	Niedostateczne ciśnienie powietrza w zbiorniku	Na zaworze (5) skontrolować ciśnienie w zbiorniku i w razie potrzeby skorygować je. Wymagane ciśnienie to około 1,5 bara
Pompa nie wyłącza się samoczynnie	Brak wody po stronie ssania, Pompa zasysa powietrze	Pompę wyjąć, w razie potrzeby pozostawić do ostygnięcia.



W przypadku wystąpienia problemów technicznych nie dających się wyeliminować się, należy zwrócić się do najbliższego punktu serwisowego Centrali Obsługi Klientów AL-KO.

Введение

Во избежание несчастных случаев и для обеспечения правильного режима работы водонасосной установки для домашнего водоснабжения перед её запуском следует внимательно прочесть настоящую Инструкцию по эксплуатации

Инструкция должна быть всегда под рукой, а также должна быть передана последующему пользователю в случае продажи или передачи насоса.

В Инструкции по эксплуатации использована следующая система символов:

ОСТОРОЖНО

Указывает на методы работы и эксплуатации, которых необходимо придерживаться для обеспечения безопасности людей.

ВНИМАНИЕ

Этот знак касается правил, которые во избежание повреждения насоса должны строго соблюдаться.

УКАЗАНИЕ

Этот знак касается технических требований, которые необходимо соблюдать.

Меры безопасности

 Насос должен быть подключён исключительно к электроустановке соответствующей DIN/VDE 0100, разд. 737, 738 и 702 (бассейны). В целях безопасности необходимо установить предохранитель, рассчитанный на силу тока не менее 10А, а также предохранительный выключатель, срабатывающий при появлении номинального тока утечки до 10/30 мА.

 Данные по напряжению сети и типу тока, указанные на фирменной табличке, должны соответствовать фактическим характеристикам электросети

 Запрещается эксплуатация насоса:

- людьми, которые не прочитали или не поняли эту Инструкцию
- несовершеннолетними в возрасте до 16 лет.

 В качестве соединительного кабеля должен применяться исключительно кабель с сечением провода 3x1,5 мм² типа H07RN-F, соответствующий DIN 57282/57245 (РПШ 3x1,5 (380) ТУ16, К18-001-89) со штекерным разъёмом, имеющим защиту от водяных брызг. При использовании кабельного барабана следует полностью размотать электрокабель.

 Насос должен быть использован только в тех целях, для которых он предназначен. До пуска его в эксплуатацию необходимо убедиться, что:

– насос, соединительный кабель и вилка не имеют повреждений.

 Нельзя пользоваться насосами, имеющими повреждения. Их ремонт должен быть осуществлён в центрах техобслуживания AL-KO.

 Запрещается поднимать, переносить и крепить насос, используя с этой целью сетевой кабель. Не использовать сетевой кабель для отключения вилки из розетки.

 Для осуществления техосмотра, чистки, ремонта или в случаях аварии, необходимо отключить насос, вытянув вилку из электророзетки. Следует оберегать сетевую вилку от влажности.

 Категорически запрещено вносить какие-либо самостоятельные изменения в конструкцию насоса.

Опасность травмирования горячей водой!

При длительной работе (более 10 мин) при закрытой напорной стороне вода в насосе может сильно нагреться.

Причинами этой опасности могут быть:

- закрытая напорная сторона
- недостаток воды во всасывающей линии
- ненадлежащий монтаж
- неисправный датчик давления

В этом случае:

- отключите насос от электросети
- дайте остыть насосу и воде
- проверьте уровень воды со стороны всасывания
- проверьте герметичность магистралей
- проверьте монтаж
- проверьте датчик давления
- Разрешается ввести насос в работу только после устранения неисправности.

Назначение

Предусмотренные сферы применения:

Установка для домашнего водоснабжения предназначена для частного пользования в доме и саду. Она может быть использована строго в пределах, соответствующих техническим характеристикам. Установка предназначена исключительно для следующих целей:

- орошение садов и земельных участков;
- домашнее водоснабжение;
- повышение давления домашнего водоснабжения. Необходимо строго соблюдать локальные нормативы по водоснабжению, следует обратиться к слесарю-водопроводчику.

Установка для водоснабжения предназначена исключительно для перекачивания:

- чистой (пресной) воды;
- дождевой воды.

Применение не по назначению:

Запрещается использовать насос в непрерывном режиме работы. Установка водоснабжения не предназначена для перекачивания:

- солёной воды;
- жидких пищевых продуктов;
- грязной воды с содержанием частиц текстиля и бумаги;
- агрессивных и химических веществ;
- едких, горючих, взрывоопасных или выделяющих газ жидкостей;
- жидкостей, имеющих температуру выше 35°С;
- воды, содержащей песок и жидкостей с абразивными веществами.

Описание насоса

Установка для водоснабжения/аксессуары (рис. А и В)

- 1 Корпус насоса
- 2 Резьбовая пробка сливной горловины
- 3 Выход/напорный патрубок
- 4 Корпус двигателя
- 5 Клапан
- 6 Резервуар
- 7 Манометр
- 8 Соединительный кабель
- 9 Резьбовая пробка сливной горловины (полости насоса)
- 10 Гидронапорный выключатель
- 11 Уравнительная трубка

- 12 Резьбовая пробка сливной горловины (камеры фильтра)
- 13 Вход/всасывающий патрубок
- 14 Прозрачная крышка фильтра
- 15 Угловой ниппель
- 16 Плоское уплотнение
- 17 Соединительный ниппель
- 18 Уплотнительное кольцо круглого сечения
- 19 Напорный трубопровод (аксессуар)
- 20 Всасывающий комплект AL-KO (аксессуар)
- 21 Прокладка к фильтру
- 22 Фильтр
- 23 Обратный клапан
- 24 Прокладка
- 25 Уплотнительное кольцо круглого сечения (прозрачная крышка камеры фильтра)
- 26 Плоское уплотнение

Комплект поставки

Водонасосная установка снабжена гидронапорным выключателем, манометром, а также электрокабелем с заземляющим контактом. В объём поставки входит также ключ для фильтра (см. рис. С).



Аксессуары не входят в комплект поставки.

Функции насоса

Установка для водоснабжения работает в автоматическом режиме. Насос включается и отключается в зависимости от давления (см. Технические характеристики).

Насос всасывает воду через всасывающий патрубок (13) и подаёт её в резервуар (6). При достижении давления отключения (резервуар полностью заполнен) насос автоматически отключается.

После открытия водопровода давление в резервуаре падает. При достижении давления в прил. 2 бар насос автоматически включается и наполняет резервуар или подаёт воду к месту забора воды. В этом случае резервуар заполняется только после окончания подачи воды к точке водозабора.

Термическая защита

Установка оснащена термическим выключателем, который отключает двигатель в случае его перегрева. После перерыва продолжительностью 15-20 минут, за время которого двигатель остывает, насос включается автоматически заново.

Монтаж, пуск в эксплуатацию

i Перед пуском в эксплуатацию проверить давление в резервуаре на клапане (5), находящегося на его торце. Давление должно составлять около 1,5 бар, при необходимости его можно откорректировать (см. «Контроль давления на мембране»).

- Поместить установку на ровное, защищённое от воды место с плотной горизонтальной поверхностью.
- Убедиться, что установка находится в месте, защищённом от дождя и прямого попадания струй воды.

△ При монтаже напорного и всасывающего шлангов следить за тем, чтобы они были подсоединены без оказания механического давления или растяжения на насос и резервуар. Мы рекомендуем использовать гибкие шланги на входе (13) и выходе (3) насоса. Следует обратиться в специализированные магазины.

△ При ежедневном использовании установки (**в автоматическом режиме**) необходимо принять соответствующие меры по предотвращению возможного ущерба в результате затопления помещения в случае выхода насоса из строя. Это можно обеспечить установкой аварийной сигнализации или дополнительного насоса.

Монтаж всасывающего шланга

△ Выбрать длину всасывающего шланга таким образом, чтобы насос не работал всухую. Всасывающий шланг должен находиться ниже (не менее 30 см) уровня воды.

- Осуществить монтаж всасывающего шланга. Следить за тем, чтобы он был плотно присоединён, не повредив при этом резьбы.

i В случае, если высота всасывания превышает 4 метра, следует использовать всасывающий шланг диаметром более 1". Мы рекомендуем использовать всасывающий комплект AL-KO (20), который состоит из всасывающего шланга, всасывающей сетки и приёмного клапана (обратный клапан).

Этот комплект можно приобрести в любом специализированном магазине.

- Прокладывать всасывающий шланг от места забора воды к насосу в восходящем направлении.

i При прокладывании шланга выше насоса в шланге возможно образование воздушных пробок

Монтаж напорного шланга

- Привинтить соединительный ниппель (17) вместе с уплотнительным кольцом (18) на выход насоса (3).
- Привинтить угловой ниппель (15) с плоским уплотнением (16) к соединительному ниппелю (17) и повернуть угловой ниппель в нужном направлении.
- Осуществить монтаж всасывающего шланга. Следить за тем, чтобы он был плотно присоединён, не повредив при этом резьбы.

Наполнение насоса

△ Перед каждым пуском в эксплуатацию следует наполнить насос водой до переполнения, чтобы насос мог сразу качать воду. Работа всухую приводит к серьёзным повреждениям насоса.

- Открыть пробку наливной горловины (2).
- Налить воду через наливную горловину так, чтобы корпус насоса (1) был полностью наполнен водой.
- Закрутить пробку наливной горловины (2).

Первый пуск в эксплуатацию

- Открыть в напорной сети все сдерживающие поток воды устройства (вентиль, форсунка, кран).
- Вставить сетевую вилку соединительного кабеля в штепсельную розетку. Насос начинает подавать воду.
- Закрыть кран на напорном шланге после поступления воды (без воздушных пузырей) из водопровода. Насос автоматически отключается после возникновения давления и наполнения резервуара. Водонасосная установка для домашнего водоснабжения готова к эксплуатации.

Отключение насоса

- Достаточно вынуть сетевую вилку кабеля из розетки.

Обслуживание и профилактика



Перед проведением любых работ по обслуживанию и профилактике насоса необходимо отключить его от сети и принять меры по предотвращению самовключения насоса.

Чистка насоса

После перекачивания хлорированной воды, напр. из бассейна, или жидкостей, дающих осадок, необходимо промыть насос чистой водой.

Чистка фильтра

- Отвинтить резьбовую пробку сливной горловины (12), слить воду из камеры фильтра и вновь установить резьбовую пробку в сливное отверстие.
- Крышку фильтра (14) отвинтить при помощи ключа для фильтра.
- Вынуть фильтр (22) из головки насоса и промыть под проточной водой.

Перед тем, как вставить фильтр, необходимо проверить обе прокладки к фильтру (21) и уплотнительное кольцо (16) на наличие повреждений и при необходимости заменить.



Уплотнительное кольцо (25) должно быть правильно вложено в приёмный паз кольца на головке насоса (см. рис С). При необходимости слегка смазать кольцо бескислотной смазкой.

- Вставить фильтр, привинтить крышку фильтра и плотно затянуть её при помощи ключа.

Снятие, монтаж и чистка обратного клапана

- Снять фильтр (см. раздел " Чистка фильтра").
- Вывинтить обратный клапан (23) и промыть под проточной водой.
- При необходимости обновить прокладку (24).
- Встроить вновь обратный клапан.
- Установить фильтр и крышку фильтра.

Защита от замерзания

Если ожидается мороз, следует полностью слить воду из насоса, резервуара и шлангов.

- Опорожнить всасывающий и напорный шланги.
- Отвинтить пробки сливной горловины (9) и (12) и слить воду из насоса. При этом вода, которая находится в резервуаре, будет вытеснена наружу потоком воздуха.
- Закрутить снова пробки сливной горловины и хранить установку в месте, защищенном от мороза.

Регулировка гидронапорного выключателя

Давление включения и отключения установки водоснабжения установлено заводом-изготовителем (см. Технические характеристики). При необходимости эти значения можно отрегулировать на гидронапорном выключателе (10).



Регулировка гидронапорного выключателя и электрической части водонасосной установки для домашнего водоснабжения может производиться только специальным сервисным центром.

Контроль давления на мембране

Периодически проверять давление на мембране.

- Вынуть сетевую вилку из розетки.
- Открыть заслонку напорного шланга и выпустить воду из насоса до его полного опорожнения
- Проверить давление на мембране через клапан (5). Давление должно составлять ок. 1,5 бар. В случае необходимости давление следует откорректировать.
- Включить снова насос, как описано выше.

Утилизация



RL 2002/96 EG

Отслужившие срок приборы не выбрасывать с бытовым мусором!

Упаковка, прибор и принадлежности изготовлены из материалов, пригодных для вторичного использования, и поэтому должны утилизироваться соответствующим образом.

Неисправности



Перед проведением любых работ по устранению неисправностей необходимо отключить насос от сети.

Дефект	Причина	Устранение
Двигатель не работает	Сработал термический выключатель	Подождать, пока термический выключатель запустит насос заново. Следить за максимальной температурой жидкости. Произвести контроль насоса.
	Отсутствие напряжения в сети	Произвести специалистом-электриком проверку электроснабжения
Насос не всасывает	Всасывающий шланг не погружён в воду	Погрузить всасывающий шланг в воду минимум на 30 см
	Засорение со стороны всасывания	ОСТОРОЖНО! Опасность травмирования горячей водой! Устранить загрязнение на входе насоса
	Напорная линия закрыта	ОСТОРОЖНО! Опасность травмирования горячей водой! Открыть напорную линию
	Превышена макс. высота всасывания	Снизить макс. высота всасывания
	Насос всасывает воздух	Проверить все соединения и крышку фильтра на герметичность
	Насос работает всухую, без воды	Заполнить насос
Недостаточная подача	Засорение со стороны всасывания	Устранить загрязнение на входе насоса
	Превышена макс. высота всасывания	Уменьшить макс. высоту всасывания
	Недостаточный диаметр шланга	Применять напорный шланг с большим диаметром
	Превышена высота подачи воды	Уменьшить высоту подачи воды
Насос включается и снова отключается	Давление воздуха в резервуаре недостаточно	Проверить давление в резервуаре через клапан (5) и отрегулировать его прим. на уровне 1,5 бар.
Насос сам не выключается	Недостаток воды со стороны всасывания, Насос подсасывает воздух	Отключите насос; если требуется, дайте ему остыть



При появлении дальнейших неисправностей следует обратиться в сервисную службу AL-KO.

Вступ

Уважно прочитайте цей посібник з експлуатації перед початком роботи з домашньою насосною станцією. Це забезпечить його безпечно й безперебійну роботу.

Завжди тримайте цей посібник з експлуатації поруч й передайте його наступним користувачам.

Далі пояснюються символи, які використовуються у цьому посібнику:



ОБЕРЕЖНО

вказує на робочі операції та технологічні процеси, які треба точно виконувати, щоб не допустити загрози людям.



УВАГА

містить інформацію, якої треба дотримуватися, щоб не допустити пошкодження приладу.



ВКАЗІВКА

містить технічні вимоги, яких треба особливо дотримуватися.

Вказівки щодо безпеки



Прилад можна експлуатувати тільки на електричному пристрої згідно DIN/VDE 0100, частина 737, 738 і 702 (Плавальні басейни). Для захисту запобіжником треба встановити лінійний захисний автомат 10 А і автомат захисного вимикання струму пошкодження з номінальним струмом пошкодження 10/30 mA.



Дані про напругу мережі та вид струму на етикетці повинні співпадати з даними Вашої електромережі.



Використовуйте тільки подовжувальний кабель 3 x 1,5 мм² якості H07RN-F згідно DIN 57282/57245 з захищеним від бризок штепсельним роз'ємом. Кабельні барабани повинні бути повністю розмотані.



Прилад не повинні експлуатувати:

- Особи, які не прочитали та не зрозуміли посібник з експлуатації.
- Діти та підлітки молодше 16 років.



Прилад можна використати тільки за призначенням. Перед використанням впевніться, що:

- Прилад, злучний жильник та мережевий штекер не пошкоджені.



Забороняється використовувати пошкоджені прилади. Ремонт повинні робити тільки наші сервісні служби.



Ніколи не піднімайте, не транспортуйте або не закріплюйте насосну станцію за злучний жильник. Не використовуйте з'єднувальний жильник, щоб витягнути мережевий штекер зі штепсельної розетки.



Завжди витягуйте мережевий штекер перед проведенням технічних робіт, технічним обслуговуванням або при несправностях. Захищайте мережевий штекер від вологи.



Забороняються будь-які самовільні модифікації або перебудови приладу.



Небезпека поранення через гарячу воду!

У разі тривалої експлуатації (>10 хвил) з закритим напірним біком вода у насосі може дуже нагрітися.

Ця небезпека може з'явитися через наступне:

- закритий напірний бік
- нестача води в усмоктувальному трубопроводі
- невірне установлення
- пошкоджений кнопковий вимикач

У цьому випадку:

- від'єднати насос від мережі
- охолодити насос та воду
- перевірити рівень води на усмоктувальному боці
- перевірити герметичність трубопроводів
- перевірити установлення
- перевірити кнопковий вимикач
- експлуатування насоса можливе тільки після усунення несправностей

Призначення

Використання за призначенням

Домашня насосна станція призначена для приватного використання в будинку та саду. Її можна експлуатувати тільки за призначенням згідно з технічними даними. Прилад призначений виключно для наступних цілей:

- зрошування саду та земельної ділянки
- водопостачання в будинку
- підвищення друку домашнього водопостачання. Дотримуйтесь при цьому місцевих приписів. Для цього зверніться до свого сантехніка

Прилад призначений тільки для подання наступних рідин:

- чиста вода
- дощова вода

Використання не за призначенням

Заборонено використовувати прилад у тривалому режимі. Вона не призначена для подання наступних рідин:

- солоня вода
- продукти харчування
- брудна вода з текстильними або паперовими часточками
- агресивні середовища, хімікати
- їдкі, горючі, вибухові або газоподібні рідини
- рідини тепліше 35°C
- вода з піском і чистячі рідини

Опис продукту

Домашня насосна станція/приладдя (мал. А та В)

- 1 Корпус насоса
- 2 Пробка наливного отвору
- 3 Вихід з насоса / з'єднання для напірного трубопроводу
- 4 Корпус двигуна
- 5 Клапан
- 6 Нагромаджувальна ємність
- 7 Манометр
- 8 З'єднувальний жильник
- 9 Пробка зливного отвору (камера насоса)
- 10 Кнопковий вимикач
- 11 Вирівняльний провід
- 12 Пробка зливного отвору (камера фільтра)
- 13 Вхід в насос / з'єднання для усмоктувального трубопроводу
- 14 Прозора кришка фільтра
- 15 Кутовий ніпель
- 16 Пласке ущільнення

- 17 З'єднувальний ніпель
- 18 Кругле ущільнення
- 19 Напірний трубопровід (приладдя)
- 20 Комплект для всмоктування AL-KO(приладдя)
- 21 Ущільнення до фільтру
- 22 Фільтр
- 23 Зворотний клапан
- 24 Ущільнення
- 25 Кругле ущільнення (прозора кришка камери фільтра)
- 26 Пласке ущільнення

Комплект поставки

Домашня насосна станція обладнана кнопковим вимикачем, манометром, а також мережевим кабелем зі штепсельними ріжками із захисним контактом. В комплект поставки входить також гайковий ключ для фільтра (див. мал. С).



Приладдя не входить до комплекту постачання.

Функціонування

Домашня насосна станція працює автоматично. Насос вмикається та вимикається залежно від тиску (дивись технічні дані).

Насос всмоктує воду через вхід насоса (13) та подає її до нагромаджувальної ємності (6). При досягненні тиску вимкнення (нагромаджувальна ємність заповнена) насос автоматично вимикається.

Після падіння тиску на прибіл. 2,0 бар (відбирання води) насос автоматично вгору вмикається та наповнює нагромаджувальну ємність або подає воду до точці забори води. У цьому випадку нагромаджувальна ємність заповнюється тільки після завершення відбирання води.

Тепловий захист

Прилад оснащений тепловим захистом, який вимикає насос у разі перегрівання. Після фази охолодження протягом 15 - 20 хвилин насос знову самостійно вмикається.

Установлення приладу, введення в експлуатацію



Перед вмиканням треба перевірити початковий тиск мембрани в нагромаджувальній ємності на клапані (5). Тиск повинен складати прибіл. 1,5 бар, якщо потрібно, виправить його (див. "Перевірка початкового тиску мембрани").

- Поставте прилад на гладку, тверду та горизонтальну поверхню, захищену від затоплення.
- Впевніться, що насосна станція захищена від дощу та прямого водного струму.

 Під час монтажу всмоктувальних та напірних трубопроводів звертайте увагу на те, щоб прилад не піддавався механічному тиску або тязі. Ми рекомендуємо встановлення гнучких трубопроводів на вході (13) в насос та на виході (3) з насосу. Зверніться також до свого дилера.

 При щоденній експлуатації (автоматичний режим) за допомогою відповідних заходів Ви повинні виключити появу повторних пошкоджень при несправностях в приладі через затоплення відсіків. Це можна забезпечити, наприклад, за допомогою встановлення сигнального устаткування або аварійного насосу.

Встановлення усмоктувального трубопроводу

 Оберіть усмоктувальний трубовід такої довжини, щоб насос не працював насухо. Усмоктувальний шланг повинен завжди знаходитися на 30 см нижче водної поверхні.

- Встановіть усмоктувальний трубовід. При цьому зверніть увагу на герметичність з'єднання, не пошкоджуючи різьбу.

 Якщо висота всмоктування більше 4 м, діаметр усмоктувального шланга повинен бути більше 1". Ми рекомендуємо використовувати комплект для всмоктування AL-KO (14) з усмоктувальним шлангом, прийнятною сіткою та стопором зворотного потоку.

Для цього зверніться до свого дилера.

- Завжди прокладайте усмоктувальний трубовід з нахилом вгору.

 У разі прокладання понад висоту насоса у трубопроводі утворюються повітряні бульбашки.

Встановлення напірного трубопроводу

- Згвинтіть з'єднувальний ніпель (17) з круглим ущільненням (18) на виході з насосу (3).

- Угвинтіть кутовий ніпель (15) з пласкавим ущільненням (16) на з'єднувальний ніпель (17) та поверніть кутовий ніпель у бажаному напрямку.
- Встановіть напірний трубовід. При цьому зверніть увагу на герметичність з'єднання, не пошкоджуючи різьбу.

Наповнення насосу

 Перед кожним монтажем/введенням в експлуатацію насос потрібно наповнювати водою до рівня переливу для того, щоб він міг одразу всмоктувати. Робота насухо зруйнує насос.

- Відкрийте пробку наливного отвору (2).
- Наповніть водою через наливний отвір, поки не заповниться камера насоса (1).
- Угвинтіть пробку наливного отвору (2).

Перше введення в експлуатацію насоса

- Відкрийте запор напірного трубопроводу (клапани, розпилювальне сопло, кран).
- Вставте мережевий штекер з'єднувального жильника у розетку. Насос починає подавати.
- Закрийте запор в напірному трубопроводі після того, як вода без бульбашок стече з трубопроводу. Насос автоматично вимикається після створення тиску та заповнення нагромаджувальної ємності. Домашня насосна станція готова до експлуатації.

Вимкнення насосу

- Витягніть мережевий штекер із штепсельної розетки.

Технічне обслуговування і догляд

 Перед початком будь-якої роботи з технічного обслуговування прилад необхідно відокремити від мережі та запобігти від повторного вмикання.

Миття

Після подання хлорованої води у плавальному басейні або рідині, яка залишає осад, треба промити насос чистою водою.

Очищення фільтра

- Відгвинтіть запірний гвинт (12) зливного отвору, спорожніть камеру фільтра та знову зачиніть зливний отвір.
- Відгвинтіть кришку фільтра (14) за допомогою гайкового ключа для фільтра.
- Вийміть фільтр (22) із головної частини насоса та очистіть його під протічною водою.
- Перед монтажем фільтра перевірте обидва ущільнення (21) фільтра та ущільнення (16) на предмет наявності у них пошкоджень, при необхідності замініть новими.



Ущільнення (25) повинно бути правильно вставлене в затискач ущільнення на головної частини насоса (див. деталі на мал. С). При необхідності злегка змастіть ущільнення мастилом без кислоти.

- Встановіть фільтр, відкрийте кришку фільтра та загвинтіть її сильно гайковим ключем для фільтра.

Демонтаж, монтаж та очищення зворотного клапану

- Демонтуйте фільтр (див. розділ "Очищення фільтра").
- Вигвинтіть зворотний клапан (23) та очистіть його під проточною водою.
- При необхідності замініть ущільнення (24).
- Встановіть зворотний клапан.
- Встановіть фільтр та кришку фільтра.

Захист від замерзання

При небезпеці замерзання домашня насосна станція має бути повністю спорожнена (трубопроводи, насос та нагромаджувальна ємність).

- Оporожніть усмоктувальний та напірний трубопроводи.
- Вигвинтіть пробки зливного отвору (9) та (12) та випустить воду з насоса. У цей час вода, яка знаходиться у нагромаджувальній ємності, буде витиснута повітряним мішком.
- Угвинтіть пробки зливного отвору та зберігайте домашню насосну станцію у приміщенні, яке є надійно захищене від морозу.

Налаштування кнопкового вимикача

Тиск вмикання та вимикання домашньої насосної станції відрегульоване на кнопковому вимикачі на заводі-виробнику (див. технічні дані). Якщо потрібно, ці значення на кнопковому вимикачі (10) можна змінити.



Налаштування кнопкового вимикача та електричного блоку насосної станції можуть робити тільки представники відповідного сервісного центру.

Перевірка початкового тиску мембрани

Треба регулярно перевіряти початковий тиск мембрани.

- Витягніть мережевий штекер.
- Відкрийте запору нагнітального трубопроводу та спустіть тиск води, поки насос не буде порожній.
- Перевірте початковий тиск мембрани на клапані (5). Початковий тиск мембрани повинен встановлювати прибл. 1,5 бар, виправить його, якщо потрібно.
- Введіть прилад в експлуатацію знов, як описано.

Утилізація



Директива
2002/96 EG

Забороняється утилізувати інструменти, що стали непридатними, разом із побутовими відходами!

Упаковка, сам пристрій та його приладдя виконані з матеріалів, що можуть бути використані повторно, тому вони підлягають відповідній утилізації.

Неполадка



Перед виконанням усунення неполадок завжди витягайте штекер з мережі живлення!

Неполадка	Причина	Усунення
Двигун не працює	Термовимикач вимкнувся	Зачекайте, поки термовимикач не увімкне насос. Слідкуйте за максимальною температурою подаваного середовища. Насос треба перевірити
	Мережна напруга відсутня	Електрик повинен перевірити електроживлення
Насос не всмоктує	Усмоктувальний трубопровід не у воді	Занурити усмоктувальний трубопровід у води щонайменш на 30 см
	Закупорка при всмоктуванні	ОБЕРЕЖНО! Небезпека поранення через гарячу воду! Очистити зону всмоктування
	Напірний трубопровід закритий	ОБЕРЕЖНО! Небезпека поранення через гарячу воду! Відкрити напірний трубопровід
	Висота всмоктування занадто велика	Зменшити висоту всмоктування
	Насос всмоктує повітря	Перевірити герметичність всіх з'єднань та кришки фільтра
	Насос не заповнений	Наповнити насос
Подаваний об'єм рідини занадто маленький	Закупорка при всмоктуванні	Очистити зону всмоктування
	Висота всмоктування занадто велика	Зменшити висоту всмоктування
	Діаметр шланга занадто маленький	Використовувати більший напірний шланг
	Подаваний об'єм рідини занадто великий	Зменшити висоту подання
Насос вмикається нестабільно	Недостатній тиск повітря у нагромаджувальній ємності	Перевірити та у разі необхідності виправити тиск у нагромаджувальній ємності на клапані (5). Відрегулювати тиск на значення прибл. 1,5 бар
Насос не вмикається самостійно	Насос всмоктує повітря, нестача води при всмоктуванні	Відключити насос, при необхідності охолодити



У разі виникнення неполадок, які Ви не можете усунути самостійно, будь ласка, зверніться до нашого сервісного центру.

Uvod

Pred postavitvijo in prvo uporabo potopne črpalke pazljivo preberite navodila za uporabo. To je pogoj za pravilno uporabo in s tem za varno ter brezhibno delovanje naprave.

Navodila za uporabo naj bodo vedno pri roki. Pri morebitni prodaji naprave novemu lastniku izročite tudi pričujoča navodila za uporabo.

Simboli, ki označujejo posamezne dele besedila, imajo naslednji pomen.

NEVARNOST

Simbol označuje navodila, ki jih je potrebno natančno in brezpogojno upoštevati, da bi se izognili nevarnostim za osebe – uporabnike naprave.

OPOZORILO

Simbol označuje dele besedila, ki jih je potrebno upoštevati, da bi se izognili poškodbam naprave.

OPOMBA

Simbol označuje tehnične zahteve, ki jih je potrebno upoštevati.

Napotki glede varnosti

 Napravo smete priključiti le na električno omrežje, ki izpolnjuje standard DIN/VDE 0100, deli 737, 738 in 702 (plavalni bazeni). Obvezna je priključitev preko odklopnega stikala 10A in preko FI-zaščitnega stikala z diferenčnim tokom 10 / 30 mA.

 Podatki vašega električnega omrežja se morajo ujemati s podatki, ki so navedeni na napisni tablici naprave.

 Uporabljajte le podaljševalni kabel 3 x 1,5 mm² kakovosti H07RN-F, ki izpolnjuje zahteve DIN 57282/57245 in vtično-spojne naprave, ki imajo zaščito pred vodnim brizgom. Podaljševalni kabel mora biti v celoti odvit z bobna.

 Naprave ne smejo uporabljati osebe, ki:

- niso v celoti prebrale oz. razumele navodil za uporabo,
- otroci in mladostniki do starosti 16 let.

 Črpalke smete uporabljati izključno le namensko. Pred uporabo preverite, ali sta priključni kabel in vtič v brezhibnem stanju.

 Poškodovane naprave ne smete uporabljati. Popravila smejo izvajati le v pooblaščenih servisnih delavnicah.

 Črpalke nikdar ne premikajte ali dvigajte z vlečenjem za kabel. Pri izvlačenju vtiča iz električnega omrežja ne vlecite za priključni kabel.

 Pri vzdrževalnih delih, čiščenju ali odpravljanju motenj obvezno izvlecite vtič iz električnega omrežja. Vtiča ne izpostavljajte vlagi.

 Kakršnekoli preureditve ali predelave naprave so prepovedane.

Nevarnost poškodb z vročo vodo!

Pri daljšem obratovanju (>10 min) z zaprto stranjo, ki je pod pritiskom, se lahko voda v črpalci zelo segreje.

Ta nevarnost lahko nastane zaradi:

- zaprte strani po pritiskom,
- pomanjkanja vode v sesalnem vodu,
- nestrokovne inštalacije,
- okvarjenega tlačnega stikala.

V tem primeru:

- črpalke ločite od omrežja,
- ohladite črpalke in vodo,
- preverite nivo vode na podtlačni strani,
- preverite tesnjenje napeljave,
- preverite inštalacijo,
- preverite tlačno stikalo,
- črpalke ponovno zaženite šele, ko ste odpravili vse napake.

Namen

Dovoljena uporaba

Hišna črpalka za vodo je namenjena za zasebno uporabo v hiši in na vrtu. Uporabljati jo smete le v okolju in pri pogojih, navedenih v tehničnih podatkih. Naprava je primerna izključno le za naslednje namene:

- namakanje vrta oz. zemljišča,
- preskrba hiše z vodo,
- povečanje tlaka v hišni vodovodni napeljavi (upoštevajte nacionalne predpise v zvezi s preskrbo z vodo).

Črpalka je namenjena izključno za črpanje naslednjih tekočin:

- čista voda,
- deževnica.

Prepovedana uporaba

Črpalka ne sme trajno obratovati.

Ni primerna za črpanje:

- slane vode,
- živil,
- umazane vode z vlakni tekstila ali koščki papirja,
- agresivnih sredstev oz. kemikalij,
- jedkih, vnetljivih, eksplozivnih sredstev ali tekočin, ki se uplinjajo,
- tekočin s temperaturo nad 35°C,
- vode, ki vsebuje pesek ali druge ostre delce.

Opis naprave

Hišna črpalka za vodo in pribor (A, B)

- 1 ohišje črpalke
- 2 vijak za dolivanje vode
- 3 izhodni (tlačni) priključek
- 4 ohišje motorja
- 5 ventil
- 6 posoda za vodo
- 7 manometer
- 8 priključni kabel
- 9 izpustni vijak (prostor črpalke)
- 10 tlačno stikalo
- 11 izravnalni vod
- 12 izpustni vijak (filtrini prostor)
- 13 vhodni (sesalni) priključek
- 14 pokrov prozornega okenca filter
- 15 kotna mazalka
- 16 ploščato tesnilo
- 17 povezovalna mazalka
- 18 okrogli tesnilni obroč
- 19 tlačna napeljava (Pribor)
- 20 sesalna garnitura AL-KO (pribor)

- 21 tesnilo za filter
- 22 filter
- 23 protipovratni ventil
- 24 tesnilo
- 25 okrogli tesnilni obroč (pokrov prozornega okenca-filtrini prostor)
- 26 ploščato tesnilo

Obseg dobave

Hišna črpalka za vodo je opremljena s tlačnim stikalom, manometrom in omrežnim kablom z vtičem, ki ima zaščitni kontakt. K obsegu dobave spada tudi ključ za filter (glejte sliko C).



Pribor ne spada k obsegu dobave.

Delovanje

Črpalka deluje avtomatično. Vključi oz. izključi se samodejno v odvisnosti od tlaka (glejte tehnične podatke).

Črpalka sesa vodo skozi vhod črpalke (13) in jo črpa v posodo za vodo (6). Ko tlak doseže določeno vrednost (posoda je polna), se črpalka samodejno izključi.

Če se tlak vode v posodi zmanjša na vrednost 2-2,5 bar (poraba vode), se črpalka vključi in napolni posodo oziroma črpa vodo do porabnika. Nato se spet napolni posoda za vodo.

Termična zaščita

Črpalka je opremljena s termičnim stikalom, ki izključi črpalko v primeru prekomernega segrevanja. Ko se črpalka ohladi (15 do 20 minut), se samodejno vključi.

Postavitev naprave in zagon



Pred uporabo naprave preverite tlak membrane na ventilu (5). Tlak mora biti približno 1,5 bar. Če je potrebno, ga spremenite (glejte odstavek „Preverjanje tlaka membrane“).

- Napravo postavite na vodoravno, čvrsto in pred poplavo varno podlago.
- Zagotovite, da črpalka ne bo izpostavljena dežju in neposrednim vodnim curkom.



Pri montaži dovodne in odvodne cevi upoštevajte, da priključka črpalke ne smeta biti izpostavljena pritiskom ali vlečnim silam. Priporočamo vgradnjo fleksibilnih cevi na vhodu (13) in izhodu (3) črpalke. Posvetujte se tudi z vašim prodajalcem.

 Pri vsakodnevnem (avtomatskem) delovanju morate s primernimi ukrepi preprečiti, da bi v primeru motenj na črpaliki prišlo do škode zaradi poplave v prostoru. To lahko na primer zagotovite z namestitvijo alarmne naprave ali rezervne črpalke.

Montaža sesalne cevi

 Dolžino sesalne cevi izberite tako, da ne bo moglo priti do suhega teka črpalke. Ustje sesalne cevi se mora vedno nahajati vsaj 30 cm pod gladino vode.

- Na črpaliko pritrđite sesalno cev. Spoj mora biti nepredušen. Pazite, da ne poškodujete navoja.

 Pri višini sesanja preko 4 m mora imeti sesalna cev premer najmanj 1 „ (25,4 mm). Priporočamo uporabo sesalne garniture AL-KO (14) s sesalno cevjo, sesalno košaro in ventilom za preprečitev povratnega toka. Posvetujte se s prodajalcem.

- Sesalna cev mora potekati samo navzgor.

 Če gre sesalna cev nad višino črpalke, v cevi nastajajo zračni mehurji.

Montaža tlačne cevi

- Privijte povezovalno mazalko (17) z okroglim tesnilnim obročem (18) v izhodu črpalke (3).
- Privijte kotno mazalko (15) s ploščatim tesnilom (16) na povezovalno mazalko (17) in obrnite kotno mazalko v zeleno smer.
- Na črpaliko pritrđite tlačno cev. Spoj mora biti vodotesen. Pazite, da ne poškodujete navoja.

Napolnitev črpalke z vodo

 Pred vsako postavitvijo oz. zagonom morate v črpaliko do roba naliti vodo. To je potrebno zato, da lahko črpalika takoj po zagonu vsesa vodo. Suhi tek bi črpaliko uničil.

- Odprite zaporni vijak za dolivanje (2).
- Nalijte toliko vode, da je oniše črpalke (1) polno.
- Privijte zaporni vijak (2).

Prva uporaba črpalke

- Odprite zaporni element na tlačni cevi (ventil, šoba za pršenje, pipa za vodo), da se bo iz cevi umaknil zrak.
- Vtič priključite na električno omrežje. Črpalika začne črpati vodo.
- Ko iz tlačne cevi enakomerno priteče voda, zaprite zaporni element na cevi. Črpalika se ustavi, ko se vzpostavi tlak vode in se napolni posoda za vodo. S tem je črpalika pripravljena za delovanje.

Izključitev črpalke

- Izvlecite vtič iz električnega omrežja.

Vzdrževanje in nega

 Pred začetkom vzdrževalnih del obvezno izvlecite vtič iz električnega omrežja. Zagotovite, da naprave med vzdrževalnimi deli ne bo mogel vključiti kdo drug.

Čiščenje

Po črpanju vode, ki vsebuje klor (voda za plavalni bazen) ali drugih tekočin, ki puščajo usedline, morate črpaliko izprati s čisto vodo.

Čiščenje filtra

- Odvijte zaporni vijak (12) odprtine za izpraznitev, izpraznite prostor filtra ter ponovno zaprite odprtino za izpraznitev.
- Odvijte pokrov filtra (14) s pomočjo ključa za filter.
- Izvlecite filter (22) iz glave črpalke ter ga očistite pod tekočo vodo.
- Pred vstavljanjem filtra preverite obe tesnili (21) na filtru ter tesnilo (16) glede poškodb, po potrebi zamenjajte.

 Tesnilo (25) je potrebno vstaviti pravilno v ležišče na glavi črpalke (glejte podrobnosti na sliki C). Po potrebi tesnilo rahlo namažite z mastjo, ki ne vsebuje kislin.

- Vstavite filter, privijte pokrov filtra ter ga s ključem močno privijte.

Odstranjevanje in vstavljanje, čiščenje protipovratnega ventila

- Odstranite filter (glejte odsek "Čiščenje filtra").
- Odvijte protipovratni ventil (23) in ga očistite pod tekočo vodo.
- Tesnilo (24) po potrebi zamenjajte.
- Vstavite protipovratni ventil.

- Namestite filter in pokrov filtra.

Zaščita proti zmrzali

Če obstoji nevarnost zmrzali, morate sistem za črpanje vode povsem izprazniti (črpalko, posodo za vodo in cevi).

- Izpraznite sesalno in tlačno cev.
- Odvijte izpustna vijaka (9) in (12) in pustite, da voda izteče iz črpalke. Pri tem iztisne zračni meh tudi vodo iz posode.
- Privijte izpustna vijaka in črpalko shranite na mestu, kjer ni nevarnosti zmrzali.

Nastavitev tlačnega stikala

Tlačno stikalo za vključitev in izključitev črpalke je tovarniško nastavljeno (glejte tehnične podatke). Nastavljeni vrednosti lahko, če je potrebno, na tlačnem stikalu (10) spremenite (glejte sliko).



Nastavitve na tlačnem stikalu in električnem delu hišnega vodnega sistema lahko izvaja samo pristojna servisna služba.

Preverjanje tlaka membrane

- Izvlecite vtič iz električnega omrežja.
- Odprite zaporni element (npr. ventil) na tlačni cevi in počakajte, da se tlak sprosti, črpalka pa izprazni. Pri ventilu (5) preverite tlak membrane, ki mora biti približno 1,5 bar. Če je potrebno, ga spremenite.
- Vzpostavite obratovanje črpalke po že opisanem postopku.

Odstranjevanje



RL 2002/96 EG

Odslužene naprave ne sodijo med gospodinjske odpadke!

Embalaža, naprava in pribor so izdelani iz materialov, ki jih je možno reciklirati, zato jih odstranite na primeren način.

Motnje v delovanju

Pred odpravljanjem motnje izvilcite vtič iz električnega omrežja.

Motnja	Vzrok	Ukrepanje
Motor črpalke ne teče	Aktiviralo se je termično stikalo Ni omrežne napetosti	Počakajte, da termično stikalo spet vključi črpalko. Upoštevajte najvišjo dopustno temperaturo črpanega medija. Črpalko naj pregledajo na pooblaščenem servisu. Električar naj ugotovi vzrok
Črpalka ne sesa vode	Sesalna cev ni pod vodno gladino Zamašila se je sesalna stran Tlačna cev je zaprta Višina sesanja je prevelika Črpalka sesa zrak Črpalka ni napolnjena z vodo	Ustje sesalne cevi mora biti vsaj 30 cm pod gladino vode NEVARNOST! Nevarnost poškodb z vročo vodo! Očistite sesalno stran črpalke NEVARNOST! Nevarnost poškodb z vročo vodo! Odprite cev. Zmanjšajte višino sesanja Preverite, če tesnijo priključne povezave in pokrov filtra V črpalko nalijte vodo
Pretok vode je premajhen	Zamašila se je sesalna stran Višina sesanja je prevelika Premer sesalne cevi ni zadosten Višina črpanja je prevelika	Očistite sesalno stran črpalke Zmanjšajte višino sesanja Uporabite cev z večjim presekom Zmanjšajte višino črpanja
Črpalka se ne vključuje in izključuje zanesljivo	Tlak v posodi za vodo ni zadosten	Pri ventilu (5) preverite tlak v posodi. Če je potrebno, ga na novo nastavite (1,5 bar)
Črpalka se ne izklopi samodejno	pomanjkanje vode na podtlačni strani, Črpalka vsesava zrak	Iztaknite črpalko, po potrebi naj se ohladi



Če vzroka motnje ne morete ugotoviti, se obrnite na pooblaščen servis.

Uvod

Prije montiranja i puštanja u rad obvezno pročitajte uputstvo za rad pumpe kako bi spriječili nezgode i osigurali besprijekoran rad. Uputstvo čuvajte tako da Vam u slučaju potrebe odmah bude pri ruci.

Ukoliko pumpu prodajete ili poklanjate svakako uz nju priložite i ova uputstva.

U uputstvu se koriste sljedeći simboli:



OPASNOST

Simbol vam skreće pažnju na radne postupke koje treba pažljivo slijediti kako bi spriječili ozbiljne ozljede osobe koja upotrebljava pumpu ili drugih osoba.



OPREZ

Ovaj vam simbol skreće pozornost na informacije koje trebate poštivati kako ne biste oštetili pumpu nepravilnom ili nepažljivom upotrebom.



NAPOMENA

Simbol skreće pozornost na bitne tehničke pretpostavke na koje treba obratiti pozornost.

Sigurnosne odredbe



Pumpa se smije priključiti samo na električni uređaj koji odgovara standardu DIN/VDE 0100, Dijelovi 737,738 i 702 (bazeni). Provjerite da li su instalirani automatski osigurač od 10A i zaštitna oscilacija napona struje jačine 10/30mA.



Napon koji je naveden na tipskoj pločici pumpe mora odgovarati mrež-nom naponu.



Produžni kabel kojeg morate koristiti treba biti 3x1.5 mm² i odgovarati tipu H07RN-F i standardu DIN 57282/57245. Priključak kabela treba biti zaštićen od vlage, a produžni kabao mora biti u potpunosti odmotan sa bubnja.



Pumpu ne smiju koristiti osobe koje nisu upoznate u potpunosti s uputstvima za uporabu, niti osobe mlađe od 16 godina.



Pumpa se smije upotrebljavati samo u svrhu za koju je namijenjena. Prije puštanja u pogon provjerite oštećenja ili istrošenost pumpe, električnog kabela i utikača. Pumpa ne smije biti izložena mlazu vode niti raditi po kiši.



Nemojte koristiti pumpu ukoliko je oštećena. Popravke treba vršiti ovlašteni AL-KO serviser.



Pumpa se nikada ne smije vješati o električni kabao, niti tako prenositi, niti pomoću kabela pričvrstiti za druge predmete.

Priključni kabao nemojte koristiti za isključivanje pumpe.



Prije bilo kakvog rada na pumpi, održavanja ili čišćenja pumpu isključite i izvucite utikač iz utičnice. U slučaju nepravilnog rada, pumpu odmah isključite i izvucite utikač. Osigurajte utikač od vlage.



Nemojte sami mijenjati ili prerađivati pumpu. Tako možete ugroziti vaš život i izgubiti pravo na jamstvo.



Opasnost od ozljeda zbog vruće vode!

Kod duljeg rada (>10 min) na zatvorenoj potisnoj strani voda u crpki se može jako zagrijati.

Opasnost može nastati zbog:

- zatvorene potisne strane
- nedostatka vode u usisnom vodu
- nestručne instalacije
- neispravne tlačne sklopke

U tom slučaju:

- odvojite crpku od mreže
- pričekajte da se crpka i voda ohlade
- provjerite količinu vode na usisnoj strani
- provjerite vodove i nepropusnost
- provjerite instalaciju
- provjerite tlačnu sklopku
- crpku ponovno pokrenite tek nakon uklanjanja nedostataka

Namjena pumpe

Hydropak služi za uporabu u vašoj kući ili vrtu. Pumpa se smije koristiti samo u okviru zadanih tehničkih parametara. Pumpa je predviđena isključivo za slijedeću namjenu:

- za navodnjavanje vrtova i posjeda
- za opskrbu vodom u kućanstvu
- za povećanje pritiska prilikom opskrbe vode u kućanstvu. Obratite pozornost na mjesne propise vezane za vodoopskrbu.

Pumpom smijete usisavati isključivo slijedeće tekućine:

- čista voda
- kišnica.

Zabranjena uporaba

Pumpa nije predviđena za neprekidan rad. Ne smije se koristiti za prijenos slijedećih tekućina:

- slane vode
- pića ili tekuće hrane
- prljave vode sa tekstilnim ili papirnatim primjesama
- korozivnih tekućina ili kemikalija
- kiselina ili goriva, eksplozivnih tekućina
- tekućina temperature više od 35 stupnjeva °C
- pjeskovite vode ili vode koja sadrži abrazivna sredstva.

Opis

Kućna hidrocentrala sa priborom (slika A, B)

- 1 Kucište pumpe
- 2 Vijak za ulijevanje
- 3 Izlazni otvor/priključak tlačne cijevi
- 4 Kucište motora
- 5 Ventil
- 6 Spremnik
- 7 Manometar
- 8 Priključni kabao
- 9 Vijak za ispuštanje spremnika s pumpom
- 10 Tlačna sklopka
- 11 Priključak za izjednačavanje
- 12 Ulazni otvor/priključak usisne cijevi
- 13 Vijak za ispuštanje spremnika s filtrom
- 14 Prozirni poklopac filtra
- 15 Kutni poveznik
- 16 Ravno brtvilo
- 17 Poveznik
- 18 Okruglo brtvilo
- 19 Tlačna cijev (pribor)
- 20 AL-KO usisna garnitura - (pribor)
- 21 Brtvilo filtra
- 22 Filtar

- 23 Nepovratni ventil
- 24 Brtvilo
- 25 Okruglo brtvilo (Prozirni poklopac filtra)
- 26 Ravno brtvilo

Obim isporuke

Kućna hidrocentrala opremljena je tlačnom sklopkom, manometrom i mrežnim kabelom sa utikačem.

Obim isporuke uključuje i ključ filtra (vidi sliku C).



Pribor nije uključen u obim isporuke.

Funkcija

Kućna hidrocentrala radi automatski. Ovisno o pritisku, pumpa se samostalno uključuje i isključuje (vidi teh. podatke).

Pumpa preko ulaza pumpe (13) usisava vodu i prenosi u spremnik (6). Kod postizanja pritiska za isključivanje (spremnik je pun) pumpa se automatski isključuje.

Kod pada pritiska na 2 bara (uzima se voda) pumpa se automatski uključuje i puni spremnik ili prenosi vodu do određеног mјesta. U tom slučaju se spremnik puni tek nakon završetka uzimanja vode.

Termo - zaštita od pregrijavanja

Pumpa je opremljena termo-sklopkom, koja pumpu isključuje prilikom pregrijavanja. Nakon faze hlađenja od 15-20 min. pumpa se samostalno ponovno uključuje.

Postavljanje pumpe / stavljanje u rad



Prije stavljanja u rad potrebno je na ventilu (5) provjeriti pritisak membrane spremnika. Pritisak mora iznositi 1,5 bara. Ukoliko bude potrebno podesite pritisak (vidi provjera pritiska membrane).

- Postavite pumpu na ravno i čvrsto mjesto sigurno od poplavlivanja.
- Kućna hidrocentrala mora biti zaštićena od kiše i direktnog mlaza vode.



Pri montaži usisnog i tlačnog voda izbjegavajte mehanički i vučni pritisak. Na ulazu pumpe (13) i izlazu pumpe (3) preporučamo ugradnju savitljivog crijeva.

 Kod dnevnog rada pumpe (**automatski rad**) morate odgovarajućim mjerama spriječiti, da prilikom smetnje dođe do poplavlivanja prostorija. To se, primjerice, može osigurati instalacijom alarmnog uređaja ili rezervne pumpe.

Montaža usisnog crijeva

 Odaberite takvu dužinu usisnog crijeva kojom ćete spriječiti prazan (suhi) hod pumpe. Usisno crijevo uvijek mora biti 30 cm ispod razine vode.

- Montirajte usisno crijevo. Pripazite da spoj bude zadihtan, a da pritom ne oštetite navoj.

 Kod visine usisavanja preko 4 m, nužno je montirati usisno crijevo promjera min. 1". Preporučamo upotrebu AL-KO Usisne garniture (14) sa usisnim crijevom, usisnom košarom, nožnim ventilom (zaštita od vraćanja vode).

- Postavite usisni vod tako da bude konstantno uzlazni.

 Kod postavljanja preko visine pumpe, pojavljuju se mjehurići u crijevu.

Montaža tlačnog crijeva

- Pričvrstite poveznik (17) s okruglim brtvilom (18) na izlaz pumpe (3).
- Pričvrstite kutni poveznik (15) s ravnim brtvilom (16) na spojnik (17) i okrenite kutni poveznik u željenom pravcu.
- Montirajte tlačno crijevo. Pripazite da spoj bude zadihtan, a da pritom ne oštetite navoj.

Punjenje pumpe

 Pumpu prije svakog stavljanja u rad treba do poplavlivanja napuniti vodom kako bi odmah mogla usisati vodu. Prazan hod pumpe uništiti će pumpu.

- Otklonite vijak na nastavku za ulijevanje (2)
- Ulijte vodu preko nastavka za ulijevanje sve dok kućište pumpe (1) nije puno.
- Ponovno zavrните vijak (2) u nastavak za ulijevanje.

Prvo stavljanje u rad

- Otvorite zatvarač koji se nalazi u tlačnom vodu (ventil, dizna za špricanje, slavinu) kako bi iz tlačnog voda mogao izaći sav zrak.
- Stavite utikač priključnog kabela u utičnicu. Pumpa počinje s radom.

- Zatvorite zatvarač u tlačnom vodu nakon što je voda bez zračnih mjehurića istekla iz dovoda. Pumpa se nakon stvaranja pritiska i punjenja spremnika automatski isključuje. Kućna hidrocentrala je spremna za rad.

Isključivanje pumpe

- Izvucite utikač iz utičnice.

Održavanje

 Prije svakog održavanja pumpe, potrebno je prekinuti strujni priključak, te osigurati pumpu od ponovnog uključivanja.

Radovi čišćenja

Nakon pumpanja klorirane vode iz bazena ili vode koja ostavlja naslage, potrebno je pumpu isprati čistom vodom.

Čišćenje filtra

- Otvorite vijak otvora za pražnjenje (12), ispraznite prostor filtra i ponovo zatvorite otvor za pražnjenje
- Poklopac filtra (14) odvrnite pomoću ključa za filter.
- Filtar (22) izvadite iz glave pumpe i očistite ga pod mlazom vode.
- Prije ugradnje filtra provjerite jesu li oštećena brtvila na filtru (21) i brtva (16). Obnovite ih po potrebi.

 Brtvilo (25) mora biti ispravno uloženo u utor za brtvilo na glavi pumpe (vidi sliku C). Po potrebi namažite brtvilo s mašću koja nije kisela.

- Ugradite filtara, pričvrstite poklopac filtra i zategnite ga pomoću ključa za filter.

Ugradnja, demontaža i čišćenje nepovratnog ventila

- Demontirajte filtara (vidi odlomak "Čišćenje filtra").
- Izvadite nepovratni ventil (23) i očistite ga pod mlazom vode.
- Po potrebi zamijenite brtvilo (24).
- Ugradite nepovratni ventil.
- Ugradite filtara i stavite poklopac filtra.

Zaštita od mraza

Kod opasnosti od mraza potrebno je pumpu potpuno isprazniti (crijeva, pumpu i spremnik).

- Ispraznite usisno i tlačno crijevo
- Odvrnite vijke za ispuštanje vode (9) i (12) i ispuštite svu vodu iz pumpe. Voda koja se još nalazi u spremniku bit će istovremeno izbačena pomoću zračne membrane.
- Ponovno pričvrstite vijak za ispuštanje vode i uskladištite pumpu na mjestu sigurnom od mraza.

Podešavanje tlačne sklopke

Pritisak uključivanja i isključivanja pumpe tvornički je podešen na tlačnoj sklopki. Vrijednosti se prema potrebi mogu izmijeniti na tlačnoj sklopki (10).



Postavke na tlačnoj sklopki i na električnom dijelu kućne pumpe za vodu smije definirati samo ovlašteni serviser.

Provjera pritiska membrane

- Redovito provjeravajte pritisak membrane.
- izvucite utikač
- Otvorite poklopac na tlačnom vodu i ispuštite vodu, sve dok pumpa nije potpuno prazna.
- Na ventilu (5) provjerite pritisak na membrani. Pritisak membrane mora biti 1,5 bara, te ga prema potrebi treba ispraviti.
- Pumpu ponovno stavite u pogon kao što je opisano.

Zbrinjavanje



Isluženi uređaji ne smiju se zbrinjavati bacanjem u smeće!

Pakiranje, uređaj i oprema su proizvedeni od materijala koji se mogu reciklirati i potrebno ih je na odgovarajući način zbrinuti.

RL 2002/96 EG

Smetnje

 Prije nego što počnete otklanjati bilo kakve nepravilnosti u radu pumpe, obavezno izvadite utikač iz utičnice da biste spriječili ozljede ili smrt zbog strujnog udara.

Smetnje	Uzroci	Otklanjanje
Motor ne radi	Isključen prekidač zaštite od pregrijavanja Nema napona	Pričekajte dok prekidač ponovno ne uključi pumpu. Provjerite temperaturu tekućine. Servisirajte pumpu. Ovlašteni električar treba provjeriti priključak struje.
Pumpa ne usisava	Usisni vod nije u vodi Tlačni vod je zatvoren Tlačno crijevo je savinuto Visina usisavanja je previsoka Pumpa usisava zrak Pumpa nije puna vode	Postavite usisni vod min. 30 cm u vodu OPASNOST! Opasnost od ozljeda zbog vruće vode! Otvorite tlačni vod OPASNOST! Opasnost od ozljeda zbog vruće vode! Izravnajte tlačno crijevo Smanjite visinu usisavanja Provjerite čvrstoću sve priključne spojnice i poklopac filtra Napunite pumpu sa vodom
Pumpa izbacuje tekućinu Vrlo polako ili premalu Količinu tekućine	Usisna strana je začepljena Visina usisavanja je previsoka Promjer crijeva je premali Prevelika visina pumpanja	Očistite usisni dio Smanjite visinu usisavanja Upotrijebite tlačno crijevo većeg promjera Smanjite visinu pumpanja (vidi tehničke podatke)
Pumpa nije pouzdanu u radu	Zračni pritisak u spremniku prenizak	Na ventilu (5) provjerite pritisak podesite (mora biti 1,5 bara)
Crpka se ne isključuje automatski	Nema dovoljno vode na usisnoj strani, Crpka usisava zrak	Iskopčajte crpku, prema potrebi pričekajte da se ohladi



Ukoliko nikako ne možete ukloniti uzroke problema u radu pumpe, obratite se najbližem AL-KO servisnom centru.

Giriş

Ev suyu düzeneğini işletime almadan önce bu kullanma kılavuzunu dikkatli şekilde okuyun. Bu, emniyetli çalışma ve arızasız kullanım için ön şarttır.

Bu kullanım kılavuzunu daima okumaya hazır muhafaza edin ve sonraki kullanıcıya da teslim edin.

Aşağıda bu kullanma kılavuzunda kullanılan semboller açıklanmıştır:

DİKKAT

Kişileri tehlikelerden korumak amacıyla tam olarak uyulması şart olan çalışma ve işletim yöntemlerinde yer alır.

DİKKAT

Cihazda haar oluşmasını engellemek için dikkate alınması gereken bilgiler içerir.

AÇIKLAMA

Özellikle dikkate alınması gereken teknik standartlar için yer alır.

Emniyet uyarıları

 Cihaz sadece DIN/VDE 0100'e, bölüm 737, 738 ve 702'e (yüzme havuzları) uygun bir elektrik düzeneğinde çalıştırılabilir. Emniyete almak için 10A'lık bir güç şalteri ve 10/30mA'lık bir nominal hata akımlı hatalı akım koruma şalteri yapılandırılmalıdır.

 Tip etiketindeki şebeke gerilimi ve akım türü ile ilgili veriler elektrik şebekesinin verileriyle örtüşmelidir.

 Sadece H07RN-F kalitede DIN 57282/57245'e uygun sıçrama suyuna karşı korumalı geçme tertibatlı uzatma kablosu 3 x 1,5 mm² kullanın. Kablo makaraları kablodan tamamen arındırılmış olmalıdır.

 Cihaz aşağıdakiler tarafından çalıştırılmamalıdır:

- Kullanım kılavuzunu okumamış ve anlamamış olan kişiler.
- 16 yaşın altında olan çocuklar ve gençler.

 Cihaz sadece talimata uygun olarak çalıştırılabilir. Kullanmadan önce şunlardan emin olun:

- Cihazın, bağlantı kablosunun ve şebeke fişinin hasarlı olmadığından.

 Hasarlı cihazlar çalıştırılmamalıdır. Tamir işlemleri sadece bize ait müşteri hizmetleri servislerinde yaptırılabilir.

 Ev suyu düzeneğini asla bağlantı kablosundan kaldırmayın. taşımayın veya sabitleyin. Şebeke fişini prizden çekmek için bağlantı kablosunu kullanmayın.

 Servis, bakım ve onarım çalışmalarına başlamadan önce veya arızalar esnasında şebeke fişini daima çekin. Şebeke fişini rutubetten koruyun.

 Cihaz üzerinde her türlü değişiklik ya da tadilat yapılması yasaktır.

Sıcak su nedeniyle yaralanma tehlikesi!

Uzun süreli (>10 dk.) kapalı basınç tarafına karşı işletimde pompadaki su yoğun şekilde ısınabilir.

Bu tehlike şunlara bağlı oluşabilir:

- Kapalı basınç tarafı
- Emme tarafındaki su yetersizliği
- Talimata aykırı kurulum
- Arızalı baskı şalteri

Böyle bir durumda:

- Pompayı şebekeden ayırın
- Pompanın ve suyun soğumasını sağlayın
- Emme tarafı su seviyesini kontrol edin
- Boruları sızdırmazlığa karşı kontrol edin
- Kurulumu kontrol edin
- Baskı şalterini kontrol edin
- Pompayı kusuru giderdikten sonra tekrar çalıştırın

Kullanım amacı

Talimatlara uygun kullanım

Ev suyu düzeneği evde ve baheçedeki özel kullanım için tasarlanmıştır. Ev suyu düzeneği sadece belirli sınırlar dahilinde teknik verilere uygun olarak çalıştırılabilir. Cihaz sadece aşağıdaki kullanımlar için tasarlanmıştır:

- Bahçe ve arazi sulama
- Eve su tedariki
- Eysel su tedariki için basınç yükseltme. Su tedariki ile ilgili yereli talimatları dikkate alın. Sağlık memurunuza danışın

Cihaz sadece aşağıdaki sıvıların sevki için tasarlanmıştır:

- Saf su
- Yağmur suyu

Amaca uygun olmayan kullanım

Cihaz sürekli çalıştırılmak suretiyle kullanılmamalıdır. Aşağıdakilerin taşınması için uygun değildir:

- Tuzlu su
- Gıdda maddeleri
- Teksil veya kağıt içerikli kirli su
- Agresif ortamlar, kimyasallar
- Aşındırıcı, yanıcı, patlayıcı veya gaz yapan sıvılar
- 35 °C'den daha sıcak olan sıvılar
- Kumlu su ve pürüzlü maddeler

Cihaz açıklama

Ev suyu düzeneği/Aksesuar (resim A ve B)

- 1 Pompa gövdesi
- 2 Dolum civatası
- 3 Pompa çıkışı/Basınç borusu bağlantısı
- 4 Motor gövdesi
- 5 Supap
- 6 Rezerv kabı
- 7 Manometre
- 8 Bağlantı kablosu
- 9 Boşaltma tapası (pompa odası)
- 10 Basınç şalteri
- 11 Dengeleme borusu
- 12 Boşaltma tapası (filtre odası)
- 13 Pompa girişi/Emme borusu bağlantısı
- 14 Filtre şeffaf kapağı
- 15 Köşe nipeli
- 16 Yassı conta
- 17 Bağlantı nipeli
- 18 Yuvarlak conta
- 19 Basınç borusu (aksesuar)
- 20 AL-KÖ emiş armatürü (aksesuar)

- 21 Filtre için conta
- 22 Filtre
- 23 Geri tepme valfi
- 24 Conta
- 25 Yuvarlak conta (Şeffaf kapak- Filtre odası)
- 26 Yassı conta

Teslimat kapsamı

Ev suyu düzeneği baskı şalteri, manometre ve shuko soketli şebeke kablosu ile tasarlanmıştır. Teslimat kapsamına bir filtre anahtar da dahildir (bkz. resim C).



Aksesuar teslimat kapsamında değildir.

Fonksiyon

Ev suyu düzeneği otomatik çalışır. Pompa basınca bağlı olarak devreye girer ve devreden çıkar (bkz. teknik veriler).

Pompa, suyu pompa girişi (13) üzerinden emer ve suyu rezerv kabına (6) sevk eder. Kapama basıncına ulaştığında (rezerv kabı dolu) pompa otomatik olarak devreden çıkar.

Yakl. 2,0 bar'a basınç düştüğünde (su alınır) pompa otomatik olarak devreye girer ve rezerv kabını veya suyu alış yerine sevk eder. Böyle bir durumda rezerv kabı ancak su alımının bitmesinden sonra doldurulur.

Termo koruması

Cihaz, pompayı aşırı ısınma halinde devreden çıkaran bir termo şalterle tasarlanmıştır. Yakl 15–20 dakikalık bir soğutma aşamasından sonra pompa kendiliğinden tekrar etkinleşir.

Cihaz kurulumu, işleme alınması



İşleme almadan önce rezerv kabındaki manometre ön basıncı supaptan (5) kontrol edilmelidir.

Basınç yakl. 1,5 bar olmalıdır, ihtiyaç halinde basıncı düzeltin (bkz. "Diyafram ön basıncının kontrol edilmesi").

- Cihazı düz bir yere koyun, sel basmasına karşı emniyetli, sağlam ve yatay bir yer.
- Ev suyu düzeneğinin yağmurdan ve direkt güneş ışınından korunduğundan emin olun.

△ Emme ve basınç hortum bağlantılarının monte edilmesi esnasında, cihazın mekanik basınçlara veya çekişlere maruz kalmamasına dikkat edin. Pompa girişine (13) ve pompa çıkışına (3) esnek borular monte etmenizi öneriyoruz. Konuyla ilgili sorularınızı yetkili satıcınıza sorun.

△ Günlük kullanımda (**otomatik mod**), cihaz arızalarında baskın nedeniyle hasarlar oluşmaması için gerekli önlemleri alın. Bu olay örneğin bir alarm sisteminin veya bir rezerv pompasının kurulumuyla sağlanmalıdır.

Emme borusunun monte edilmesi

△ Emme borusunun uzunluğunu, pompa çalışarak kurumayacak şekilde seçin. Emme hortumu daima su yüzeyinin 30 cm altında olmalıdır.

- Emme borusunu monte edin. Dişli zarar görmeksizin bağlantının sızdırmaz olmasına dikkat edin.

i 4 m'nin üzerindeki bir emme yüksekliğinde 1" 'den daha büyük bir çapa sahip emme hortumu monte edilmiş olmalıdır. Emme hortumlu, emme sepetli ve taban valfi (geri akış durdurmalı) bir AL-KO emiş armatürü (14) kullanmanızı tavsiye ederiz.

Konuyla ilgili sorularınızı yetkili satıcınıza sorun.

- Emme borusunu daima dikey döşeyin.

i Pompa yüksekliği üzerinden yapılan döşeme esnasında burada hava kabarcıkları oluşuyor.

Basınç borusunun monte edilmesi

- Bağlantı nipelini (17) halka (18) ile birlikte pompa çıkışına (3) vidalayın.
- Köşe nipelini (15) yassı conta (16) ile birlikte bağlantı nipeline (17) vidalayın ve köşe nipleini istediğiniz yöne döndürün.
- Basınç borusunu monte edin. Dişli zarar görmeksizin bağlantının sızdırmaz olmasına dikkat edin.

Pompanın doldurulması

△ Pompa, hemen emiş yapabilmesi için her cihaz kurulumundan/işletime almadan önce taşana kadar suyla doldurulmalıdır. Kuru çalışma pompaya zarar verir.

- Dolum civatasını (2) açın.
- Doldurma deliği üzerinden pompa gövdesi (1) dolana kadar suyla doldurun.
- Dolum civatasını (2) vidalayın.

Pompanın ilk işleme alınması

- Basınç borusunda bulunan bir kapağı açın (supap, enjektörler, su vanası).
- Bağlantı kablosunun şebeke fişini prize takın. Pompa beslemeye başlar.
- Basınç borusundaki kapağı su borudan hava girmeksizin aktıktan sonra kapatın. Pompa basınç oluşmasından ve rezerv kabının dolmasından sonra otomatik olarak devreden çıkar. Ev suyu düzeneği çalışmaya hazırdır.

Pompanın devreden çıkarılması

- Şebeke fişini prizden çekin.

Onarım ve bakım

△ Her bakım çalışmasından önce cihaz, şebekeden ayrılmalıdır ve tekrar devreye girmemesi için emniyete alınmalıdır.

Temizlik çalışmaları

Klorlu yüzme havuzu sularının veya geride tortu bırakan sıvıların sevk edilmesinden sonra pompa saf suyla iyice yıkanmalıdır.

Filtrenin temizlenmesi

- Boşaltma deliğinin boşaltma tapasını (12) sökün, filtre odasını boşaltın ve boşaltma deliğini tekrar kapatın.
- Filtre kapağını (14) filtre anahtarının yardımıyla sökün.
- Filtreyi (22) pompa kafasından sökün ve akan suyun altından temizleyin.
- Filtreyi takmadan önce filtredeki her iki contanın (21) ve contanın (16) hasarlı olup olmadığını kontrol edin, ihtiyaç halinde yenileyin.

△ Conta (25) pompa kafasındaki conta yuvasına doğru şekilde yerleştirilmiş olmalıdır (bkz. resim C'deki detay). İhtiyaç halinde contayı asitsiz gresle hafifçe yağlayın.

- Filtreyi takın, filtre kapağını vidalayın ve filtre anahtarını elle sıkın.

Geri tepme valfinin sökülmesi ve takılması, temizlenmesi

- Filtrenin sökülmesi (bkz. bölüm "Filtrenin temizlenmesi").
- Geri tepme valfini (23) çözün ve akan su altında yıkayın.
- Contayı (24) ihtiyaç halinde yenileyin.
- Geri tepme valfini takın.
- Filtreyi ve filtre kapağını takın.

Don önleyici

Donma tehlikesinde ev suyu düzeneği tamamen boşaltılmalıdır (Borular, pompa ve rezerv kabı).

- Emme ve basınç borusunu boşaltın.
- Boşaltma tapalarını (9) ve (12) çözüp çıkarın ve suyu pompadan tahliye edin. Aynı zamanda rezerv kabında bulunan su hava körüğünden dışarı bastırılır.
- Boşaltma tapasını tekrar sıkın ve ev suyu düzeneğini depolayın.

Basınç şalterinin ayarlanması

Ev suyu düzeneğinin devreye girme ve devreden çıkma basıncı baskı şalterinden fabrika çıkışlı olarak ayarlanmıştır (bkz. teknik bilgiler). Bu değerler ihtiyaç halinde baskı şalterinden (10) değiştirilebilir.



Basınç şalterindeki ve ev suyu düzeneğinin elektrik bölümündeki ayarlar yetkili müşteri hizmetleri tarafından yürütülür.

Diyafram ön basıncının kontrol edilmesi

Diyafram ön basıncını düzenli olarak kontrol edin.

- Şebeke fişini çekin.
- Basınç borusundaki kapağı açın ve pompa tamamen boşalana kadar su basıncını tahliye edin.
- Diyafram ön basıncını supaptan (5) kontrol edin. Diyafram ön basıncı yakl. 1,5 bar olmalıdır, ihtiyaç halinde düzeltin.
- Cihazı açıkladığı gibi çalıştırın.

Atıkların yok edilmesi



AB 2002/
96 direktifi

Ömrünü tamamlamış cihazlar evsel atıklar ile birlikte atılmamalı!

Paket malzemesi, cihaz ve aksesuarlar tekrar değerlendirilebilir malzemelerden üretilmiştir ve uygun bir şekilde tasfiye edilmelidir.

Arıza



Arıza gidermeye yönelik tüm çalışmalardan önce çekin.

Arıza	Olası nedeni	Sorun giderme
Motor çalışmıyor	Termo şalter devreden çıktı	Termo şalterin pompayı tekrar devreye alana kadar bekleyin. Taşıma ortamının azami sıcaklığına dikkat edin. Pompayı kontrol edin
	Şebeke gerilimi mevcut değil	Akım beslemesini elektrikçiye kontrol ettirin
Pompa emmiyor	Emme borusu suda değil	Emme borusunu en az 30 cm suya daldırın
	Emiş tarafı tıkalı	Dikkat! Sıcak su nedeniyle yaralanma tehlikesi! Emiş bölgesini temizleyin
	Basınç borusu kapalı	Dikkat! Sıcak su nedeniyle yaralanma tehlikesi! Basınç borusu açın
	Emiş yüksekliği fazla	Emiş yüksekliği az
	Pompa hava emiyor	Tüm bağlantı ekleri ve filtre kapağını sızdırmazlığa karşı kontrol edin
	Pompa dolu değil	Pompayı doldurun
Sevk miktarı çok düşük	Emiş tarafı tıkalı	Emiş bölgesini temizleyin
	Emiş yüksekliği fazla	Emiş yüksekliği az
	Hortum çapı küçük	Daha büyük hortum çapı kullanın
	Sevk yüksekliği çok büyük	Sevk yüksekliğini düşürün
Pompa güvenli şekilde çalışmıyor	Rezerv kabındaki yetersiz hava basıncı	Rezerv kabındaki basıncı supaptan (5) kontrol edin, gerekirse düzeltin. Basınç ayarı yakl. 1,5 bar
Pompa kendiliğinden çalışmıyor	Pompa hava emiyor, Emiş tarafı su yetersizliği	Pompayı çıkarın, gerekirse soğumasını sağlayın



Giderilemeyen arızalarda lütfen ilgili yetkili müşteri hizmetlerine yönelin.

Introdução

Ler atentamente estas instruções de utilização antes de colocar em funcionamento a bomba de água doméstica. Esta é a condição para um trabalho seguro e um manuseamento sem problemas.

Guardar sempre as instruções de utilização e entregá-las juntamente com o equipamento a um eventual outro utilizador.

Em seguida, são explicados os símbolos utilizados nas instruções de utilização:



CUIDADO

é a indicação que alerta para procedimentos de trabalho ou de funcionamento que devem ser rigorosamente cumpridos por forma a excluir danos pessoais.



ATENÇÃO

remete para informação a ter em consideração a fim de evitar danos no aparelho.



INDICAÇÃO

remete para requisitos técnicos que devem ser especialmente tidos em consideração.

Advertências de segurança



Só é permitida a ligação do aparelho a um circuito de alimentação eléctrica conforme a norma DIN/VDE 0100, Parte 737, 738 e 702 (piscinas). Para efeitos de protecção, deve ser instalado um dispositivo disjuntor para cabo de 10 A e um interruptor de corrente diferencial residual com uma corrente residual nominal de 10/30 mA.



As indicações relativas à tensão de rede e ao tipo de corrente que constam da placa de especificações técnicas devem corresponder aos dados da rede eléctrica.



Utilizar exclusivamente extensões de 3 x 1,5 mm² da qualidade H07RN-F, conforme a norma DIN 57282/57245, com ficha com protecção contra projecção de água. As bobinas de enrolamento de cabos devem estar totalmente desenroladas.



O aparelho não pode ser accionado por:

- pessoas que não tenham lido e compreendido as instruções de utilização
- crianças ou jovens com idade inferior a 16 anos.



O aparelho deve ser utilizado exclusivamente para o fim a que se destina. Antes da utilização, garantir que:

- o aparelho, o cabo de ligação e a ficha de rede não se encontram danificados.



Aparelhos danificados não podem ser accionados. Os trabalhos de reparação devem ser realizados exclusivamente em oficinas de assistência técnica autorizadas.



A bomba de água doméstica nunca deve ser levantada, transportada ou fixada pelo cabo de ligação. Não utilizar o cabo de ligação para retirar a ficha de rede da tomada.



Antes de realizar qualquer trabalho de manutenção, conservação e de reparação, ou em caso de falha, retirar sempre a ficha de rede. Proteger a ficha de rede da humidade.



Estão totalmente interditas as alterações e adaptações por iniciativa própria no aparelho.



Perigo de ferimentos devido a água quente!

Em caso de funcionamento mais prolongado (> 10 min.) contra o lado da pressão fechado, a água da bomba pode atingir temperaturas extremamente elevadas.

Este perigo pode ocorrer devido:

- ao lado de pressão fechado
- à falta de água no tubo de aspiração
- a uma instalação indevida
- a um interruptor de pressão danificado

Neste caso:

- desligar a bomba da rede de alimentação
- deixar arrefecer a bomba e a água
- verificar o nível de água do lado da aspiração
- verificar as tubagens quanto a eventuais fugas
- verificar a instalação
- verificar o interruptor de pressão
- voltar a accionar a bomba apenas depois de reparadas as falhas.

Utilização

Utilização adequada

A bomba de água doméstica destina-se exclusivamente à utilização privada, em casa e no jardim. Só pode ser accionada dentro dos limites de utilização definidos de acordo com as especificações técnicas. O aparelho destina-se exclusivamente às seguintes aplicações:

- irrigação de jardins e de terrenos
- abastecimento de água a nível doméstico
- aumento da pressão do abastecimento de água doméstica. Respeitar as disposições locais de abastecimento de água. Consultar o canalizador.

O aparelho destina-se exclusivamente ao bombeamento dos seguintes líquidos:

- água limpa
- águas pluviais.

Utilização inadequada

O aparelho não deve funcionar permanentemente. O aparelho não se destina ao bombeamento de:

- água salgada
- produtos alimentares

- água suja com partículas de tecido ou de papel
- agentes agressivos, produtos químicos
- líquidos cáusticos, combustíveis, explosivos ou que libertem gás
- líquidos que apresentem uma temperatura superior a 35 °C
- águas contendo areia ou substâncias abrasivas.

Descrição do aparelho

Bomba de água doméstica/acessórios (figura A e B)

- 1 Corpo da bomba
- 2 Bujão de enchimento
- 3 Saída da bomba/bocal do tubo de pressão
- 4 Corpo do motor
- 5 Válvula
- 6 Reservatório
- 7 Manómetro
- 8 Cabo de ligação
- 9 Bujão de purga (compartimento da bomba)
- 10 Interruptor de pressão
- 11 Tubo de compensação
- 12 Bujão de purga (compartimento de filtragem)
- 13 Entrada da bomba/bocal do tubo de admissão
- 14 Tampa transparente do filtro
- 15 Adaptador angular
- 16 Junta plana
- 17 Adaptador de ligação
- 18 Vedante
- 19 Tubo de pressão (acessório)
- 20 Conjunto de aspiração-AL-KO (acessório)
- 21 Vedante do filtro
- 22 Filtro
- 23 Válvula anti-retorno
- 24 Junta
- 25 Vedante (tampa transparente do compartimento do filtro)
- 26 Junta plana

Âmbito de fornecimento

A bomba de água doméstica é fornecida com um interruptor de pressão, um manómetro assim como, um cabo de rede com ficha com contacto de protecção. O material fornecido também inclui uma chave de filtro (ver figura C).



Os acessórios não fazem parte do material fornecido.

Funcionamento

A bomba de água doméstica trabalha de modo automático. A bomba liga e desliga consoante a pressão (consultar dados técnicos).

A bomba aspira a água através da entrada da bomba (13) e transporta-a até ao reservatório (6). Ao atingir a pressão de desactivação (o reservatório está cheio), a bomba desliga de modo automático.

Após uma queda de pressão de aprox. 2,0 bar (a água é retirada), a bomba liga de modo automático e enche o reservatório ou bombeia a água até ao ponto de extracção. Neste caso, o reservatório apenas enche após terminar a extracção de água.

Protecção térmica

O aparelho está equipado com um interruptor térmico que desliga a bomba em caso de sobreaquecimento. Após uma fase de arrefecimento de aprox. 15 a 20 minutos, a bomba volta a ligar automaticamente.

Montagem do aparelho, colocação em funcionamento

i Antes da colocação em funcionamento, deve ser verificada, no reservatório, a pressão de admissão da membrana através da válvula (5).

A pressão deve comportar cerca de 1,5 bar, em caso de necessidade a pressão pode ser corrigida (consultar "Verificar pressão de admissão da membrana").

- Montar o aparelho em local plano, seguro contra inundações, estável e horizontal.
- Garantir que a bomba de água doméstica está protegida da chuva e da acção de jactos de ar directos.

△ Durante a montagem dos tubos de aspiração e de pressão, é necessário verificar se não é exercida qualquer pressão mecânica ou tracção sob o aparelho. Recomenda-se a aplicação de tubos flexíveis tanto na entrada (13) como na saída da bomba (3). Consultar também o representante especializado.

△ Durante a utilização diária (**Funcionamento automático**), é necessário tomar as medidas necessárias a fim de evitar danos sequenciais causados por inundações nos compartimentos no caso de falhas no aparelho. Tais medidas poderão ser, por exemplo, a instalação de um sistema de alarme ou de uma bomba de reserva.

Montar o tubo de aspiração

△ Seleccionar o comprimento do tubo de admissão de modo a impedir que a bomba funcione a seco. O tubo de aspiração deverá estar sempre 30 cm abaixo do nível da água.

- Montar o tubo de aspiração. Assegurar a estanqueidade da ligação sem danificar a rosca.

i Com uma altura de aspiração superior a 4 m, deverá ser montado um tubo de aspiração com um diâmetro superior a 1". Recomendamos a utilização de um conjunto de aspiração AL-KO (14) com tubo de aspiração, filtro de aspiração e válvula de pé (com bloqueio de refluxo).

Para tal, consultar o representante especializado.

- Dispor o tubo de aspiração sempre na vertical.

i Se o tubo for colocado a uma altura superior à da bomba, formam-se bolhas de ar no tubo.

Montar o tubo de pressão

- Enroscar o adaptador de ligação (17) com o anel toroidal (18) na saída da bomba (3).
- Enroscar o adaptador angular (15) com a junta plana (16) no adaptador de ligação (17) e rodar o adaptador angular na direcção pretendida.
- Montar o tubo de pressão. Assegurar a estanqueidade da ligação sem danificar a rosca.

Encher a bomba

△ Antes da montagem do aparelho/colocação em funcionamento atestar a bomba com água até transbordar, permitindo assim que a mesma comece a aspirar de imediato. O funcionamento a seco destrói a bomba.

- Abrir o bujão de enchimento (2).
- Atestar com água através da abertura de enchimento até o compartimento da bomba ficar totalmente cheio (1).
- Enroscar o bujão de enchimento (2).

Primeira colocação em funcionamento da bomba

- Abrir o fecho existente no tubo de pressão (válvula, injector, torneira).

- Ligar a ficha de rede do cabo de ligação à tomada. A bomba começa a funcionar.
- Fechar o fecho do tubo de pressão após a passagem de água sem bolhas de ar no tubo. A bomba desliga de modo automático após subida de pressão e abastecimento do reservatório. A bomba de água doméstica está pronta a funcionar.

Desligar a bomba

- Desligar a ficha de rede da tomada.

Manutenção e conservação

 Antes de iniciar qualquer trabalho de manutenção, desligar o aparelho da rede eléctrica e protegê-lo contra ligações inadvertidas.

Trabalhos de limpeza

Após o bombeamento da água com cloro da piscina ou de líquidos que deixem resíduos, lavar a bomba com água limpa.

Limpar o filtro

- Desapertar o bujão de fecho (12) da abertura de descarga, esvaziar o compartimento de filtragem e voltar a fechar a abertura de descarga
- Desaparafusar a tampa do filtro (14) com a ajuda da chave do filtro.
- Retirar o filtro (22) da cabeça da bomba e limpar debaixo de água limpa corrente.
- Antes da montagem do filtro, verificar os dois vedantes (21) do filtro e a junta (16) quanto a danos; se necessário, substituir.

 A junta (25) deverá estar devidamente colocada no respectivo suporte, na cabeça da bomba (ver pormenor na figura C). Caso necessário, lubrificar ligeiramente a junta com lubrificante isento de ácido.

- Montar o filtro, enroscar a tampa do filtro e apertar manualmente com a chave do filtro.

Desmontar, montar e limpar a válvula anti-retorno

- Desmontar o filtro (ver secção "Limpar filtro").
- Desenroscar a válvula anti-retorno (23) e limpar debaixo de água corrente.
- Caso necessário, substituir a junta (24).
- Montar a válvula anti-retorno.
- Montar o filtro e a tampa do filtro.

Protecção anti-congelante

Se existir risco de congelamento, esvaziar a bomba de água doméstica por completo (tubos, bomba e reservatório).

- Esvaziar o tubo de aspiração e de pressão.
- Desaparafusar os bujões de purga (9) e (12) e deixar escoar a água da bomba. Ao mesmo tempo, a água que está no reservatório será expulsa pelo fole de ar.
- Voltar a enroscar os bujões de purga e armazenar a bomba protegida contra gelo.

Ajustar o interruptor de pressão

A pressão de activação e de desactivação da bomba de água doméstica é ajustada de fábrica no interruptor de pressão (consultar os dados técnicos). Estes valores podem ser alterados, em caso de necessidade, no interruptor de pressão (10).

 Os ajustes no interruptor de pressão e no componente eléctrico da bomba de água doméstica apenas devem ser realizados pela assistência técnica competente.

Verificar a pressão prévia da membrana

Verificar regularmente a pressão prévia da membrana.

- Retirar a ficha de rede.
- Abrir uma abertura no tubo de pressão e deixar aliviar a pressão da água até que a bomba se encontre completamente vazia.
- Verificar a pressão prévia da membrana na válvula (5). A pressão prévia da membrana deve comportar aprox. 1,5 bar, se necessário, corrigir.
- Colocar o aparelho em funcionamento conforme descrito.

Eliminação



Directiva
2002/96/CE

Não proceder à eliminação de aparelhos inutilizados juntamente com o lixo doméstico!

A embalagem, o aparelho e os acessórios foram fabricados a partir de materiais recicláveis, devendo ser eliminados como tal.

Avaria



Antes de iniciar qualquer trabalho de resolução de avarias, desligar sempre a ficha de rede.

Avaria	Causa	Resolução
O motor não funciona	Interruptor térmico desligou o equipamento	Aguardar até que o interruptor térmico volte a ligar a bomba. Respeitar a temperatura máxima do líquido bombeado. Solicitar a verificação da bomba
	Sem tensão de rede	Solicitar a um electricista a verificação da alimentação eléctrica
A bomba não aspira	O tubo de aspiração não se encontra na água	Mergulhar a bomba na água a uma profundidade de 30 cm
	Entupimento do lado de aspiração	CUIDADO! Perigo de queimaduras devido a água quente! Limpar a zona de aspiração
	Tubo de pressão fechado	CUIDADO! Perigo de queimaduras devido a água quente! Abrir o tubo de pressão
	Altura de aspiração demasiado elevada	Diminuir a altura de aspiração
	A bomba está a aspirar ar	Verificar todos os bocais de ligação e a tampa do filtro quanto a eventuais fugas
	Bomba não está atestada	Encher a bomba
Débito demasiado reduzido	Entupimento do lado de aspiração	Limpar a zona de aspiração
	Altura de aspiração demasiado elevada	Diminuir a altura de aspiração
	Diâmetro do tubo demasiado pequeno	Utilizar um tubo de pressão maior
	Altura de débito demasiado elevada	Reduzir a altura de débito
A bomba não liga de modo seguro	Pressão de ar insuficiente no reservatório	Verificar a pressão do reservatório na válvula (5), se necessário, corrigir. Ajuste de pressão aprox. 1,5 bar
A bomba não liga de modo automático	A bomba aspira ar, falta de água do lado de aspiração	Desligar a bomba, se necessário, deixar arrefecer



Em caso de falhas que não sejam passíveis de resolução, contactar a nossa assistência técnica da zona.

EG-Konformitätserklärung

Hiermit erklären wir, dass dieses Produkt, in der von uns in Verkehr gebrachten Ausführung, den Anforderungen der harmonisierten EG-Richtlinien, EG-Sicherheitsstandards und den produktspezifischen Standards entspricht.

Produkt
Hauswasserwerk

Seriennummer
G3043045

Typ
HW F 1004 (1000)

Schalleistungspegel
gemessen / garantiert
HW F 1004 (1000) 78/81 dB(A)

Hersteller
AL-KO Geräte GmbH
Ichenhauser Str. 14
89359 KOETZ
DEUTSCHLAND

EG-Richtlinien
2006/95/EG
2004/108/EG
2000/14/EG (13)

Konformitätsbewertung
2000 /14/EG
Anhang V

Bevollmächtigter
Anton Eberle
Ichenhauser Str. 14
89359 KOETZ
DEUTSCHLAND

Harmonisierte Normen
EN 60335-1; VDE 0700-1:2007-02
EN 60335-2-41; VDE 0700-41:2004-12
EN 60335-2-41/A2; VDE 0700-41/A2:2009-02
EN 55014-1; VDE 0875-14-1:2007-06
EN 55014-1/A1; VDE 0875-14-1/A1:2008-12
EN 55014-2; VDE 0875-14-2:2009-06
EN 61000-3-2; VDE 0838-2:2006-10
EN 61000-3-2/A1; VDE 0838-2/A1:2007-05
EN 61000-3-2/A7; VDE0838-2/A7:2007-06
EN 61000-3-2/A4; VDE 0838-2/A4:2007-06
EN 61000-3-3; VDE 0838-3:2009-06

Kötz, 2013-07-30



Antonio De Filippo, Managing Director

Garantie

Etwaige Material- oder Herstellungsfehler am Gerät beseitigen wir während der gesetzlichen Verjährungsfrist für Mängelansprüche entsprechend unserer Wahl durch Reparatur oder Ersatzlieferung.

Die Verjährungsfrist bestimmt sich jeweils nach dem Recht des Landes, in dem das Gerät gekauft wurde.

Unsere Garantiezusage gilt nur bei:

- Sachgemäßer Behandlung des Gerätes
- Beachtung der Bedienungsanleitung
- Verwendung von Original-Ersatzteilen

Die Garantie erlischt bei:

- Reparaturversuchen am Gerät
- Technischen Veränderungen am Gerät
- nicht bestimmungsgemäßer Verwendung
(z. B. gewerblicher oder kommunaler Nutzung)

Von der Garantie ausgeschlossen sind:

- Lackschäden, die auf normale Abnutzung zurückzuführen sind
- Verschleißteile, die auf der Ersatzteilkarte mit Rahmen xxx xxx (x) gekennzeichnet sind
- Verbrennungsmotoren – Für diese gelten die separaten Garantiebestimmungen der jeweiligen Motorenhersteller

Im Garantiefall wenden Sie sich bitte mit dieser Garantieerklärung und dem Kaufbeleg an Ihren Händler oder die nächste autorisierte Kundendienststelle. Durch diese Garantiezusage bleiben die gesetzlichen Mängelansprüche des Käufers gegenüber dem Verkäufer unberührt.

EC declaration of conformity

We hereby declare that this product, in the form in which it is marketed, meets the requirements of the harmonised EU guidelines, EU safety standards, and the product-specific standards.

Product Domestic water system	Manufacturer AL-KO Geräte GmbH Ichenhauser Str. 14 89359 KOETZ DEUTSCHLAND	Executive Officer Anton Eberle Ichenhauser Str. 14 89359 KOETZ DEUTSCHLAND
Serial number G3043045		
Model HW F 1004 (1000)	EU directives 2006/95/EG 2004/108/EG 2000/14/EG (13)	Harmonised standards EN 60335-1; VDE 0700-1:2007-02 EN 60335-2-41; VDE 0700-41:2004-12 EN 60335-2-41/A2; VDE 0700-41/A2:2009-02 EN 55014-1; VDE 0875-14-1:2007-06 EN 55014-1/A1; VDE 0875-14-1/A1:2008-12 EN 55014-2; VDE 0875-14-2:2009-06 EN 61000-3-2; VDE 0838-2:2006-10 EN 61000-3-2/A1; VDE 0838-2/A1:2007-05 EN 61000-3-2/A7; VDE0838-2/A7:2007-06 EN 61000-3-2/A4; VDE 0838-2/A4:2007-06 EN 61000-3-3; VDE 0838-3:2009-06
Sound power level measured / guaranteed HW F 1004 (1000) 78/81 dB(A)	Conformity evaluation 2000 /14/EG Appendix V	

Kötz, 2013-07-30



Antonio De Filippo, Managing Director

Warranty

If any material or manufacturing defects are found during the statutory customer protection period, we will either repair or replace the equipment, whichever we consider the more appropriate. This statutory period may vary according to the legislation in force in the country where the equipment was purchased.

Our warranty is valid only if:

- The equipment has been used properly
- The operating instructions have been followed
- Genuine replacement parts have been used

The warranty is no longer valid if:

- The equipment has been tampered with
- Technical modifications have been made
- The trimmer was not used for its intended purpose (for example, used for commercial or communal applications)

The following are not covered by warranty:

- Paint damage due to normal wear
- Wear parts identified by a border XXX XXX (X) on the spare parts list
- Combustion motors – these are covered by a separate warranty from the manufacturer concerned

To make a claim under warranty, please take this statement of warranty and proof of purchase to the nearest authorised customer service centre. This warranty does not affect the usual statutory rights of the customer relative to the seller.

Déclaration de conformité CE

Nous déclarons par la présente de la produit, dans la version mise en circulation par nos soins, es conforme aux exigences des Normes UE harmonisées, des normes de sécurité UE et aux normes spécifiques au produit.

Produit
Surpresseur

Numéro de série
G3043045

Type
HW F 1004 (1000)

Niveau de puissance sonore
mesuré / garanti
HW F 1004 (1000) 78/81 dB(A)

Fabricant
AL-KO Geräte GmbH
Ichenhauser Str. 14
89359 KOETZ
DEUTSCHLAND

Directives UE
2006/95/EG
2004/108/EG
2000/14/EG (13)

Evaluation de conformité
2000 /14/EG
annexe V

Fondé de pouvoir
Anton Eberle
Ichenhauser Str. 14
89359 KOETZ
DEUTSCHLAND

Normes harmonisées
EN 60335-1; VDE 0700-1:2007-02
EN 60335-2-41; VDE 0700-41:2004-12
EN 60335-2-41/A2; VDE 0700-41/A2:2009-02
EN 55014-1; VDE 0875-14-1:2007-06
EN 55014-1/A1; VDE 0875-14-1/A1:2008-12
EN 55014-2; VDE 0875-14-2:2009-06
EN 61000-3-2; VDE 0838-2:2006-10
EN 61000-3-2/A1; VDE 0838-2/A1:2007-05
EN 61000-3-2/A7; VDE0838-2/A7:2007-06
EN 61000-3-2/A4; VDE 0838-2/A4:2007-06
EN 61000-3-3; VDE 0838-3:2009-06

Kötz, 2013-07-30



Antonio De Filippo, Managing Director

Garantie

Les défauts matériels ou de fabrication éventuels sur l'appareil sont couverts par notre garantie pendant la période de garantie légale pour les réclamations et nous les corrigeons à notre gré par une réparation ou une livraison de remplacement. La période de garantie est déterminée selon la loi du pays où l'appareil a été acheté.

Notre confirmation de garantie ne s'applique qu'en cas de :

- Traitement correct de l'appareil
- Respect du mode d'emploi
- Utilisation de pièces de rechange d'origine

La garantie s'éteint en cas de :

- Tentatives de réparation sur l'appareil
- Modifications techniques de l'appareil
- D'utilisation non conforme à l'usage prévu (p. ex utilisation commerciale ou municipale)

Ne sont pas couverts par la garantie :

- Les détériorations de la peinture dues à une usure normale
- Les pièces d'usure sui figurent en encadré sur la carte des pièces de rechange [XXX XXX (X)]
- Les moteurs à combustion – ces derniers sont couverts par les prestations de garantie des fabricants de moteur correspondants

Dans un cas impliquant la garantie, veuillez-vous adresser avec cette carte de garantie et votre bon d'achat à votre revendeur ou au centre de service-après vente agréé le plus proche. De par cet accord de garantie, les prestations en garantie légales de l'acheteur vis à vis du vendeur ne sont pas affectées.

Dichiarazione di conformità CE

Con la presente si dichiara che il presente prodotto, nella versione da noi messa in commercio, è conforme ai requisiti delle direttive UEO armonizzate, degli standard di sicurezza UEO e gli standard specifici del prodotto.

Prodotto
Autoclave

Numero di serie
G3043045

Tipo
HW F 1004 (1000)

Livello di potenza acustica
misurato / garantito
HW F 1004 (1000) 78/81 dB(A)

Costruttore
AL-KO Geräte GmbH
Ichenhauser Str. 14
89359 KOETZ
DEUTSCHLAND

Direttive UE
2006/95/EG
2004/108/EG
2000/14/EG (13)

Valutazione di conformità
2000 /14/EG
Appendice V

Delegato
Anton Eberle
Ichenhauser Str. 14
89359 KOETZ
DEUTSCHLAND

Norme armonizzate
EN 60335-1; VDE 0700-1:2007-02
EN 60335-2-41; VDE 0700-41:2004-12
EN 60335-2-41/A2; VDE 0700-41/A2:2009-02
EN 55014-1; VDE 0875-14-1:2007-06
EN 55014-1/A1; VDE 0875-14-1/A1:2008-12
EN 55014-2; VDE 0875-14-2:2009-06
EN 61000-3-2; VDE 0838-2:2006-10
EN 61000-3-2/A1; VDE 0838-2/A1:2007-05
EN 61000-3-2/A7; VDE 0838-2/A7:2007-06
EN 61000-3-2/A4; VDE 0838-2/A4:2007-06
EN 61000-3-3; VDE 0838-3:2009-06

Kötz, 2013-07-30



Antonio De Filippo, Managing Director

Garanzia

Qualsiasi difetto del materiale o di fabbricazione sarà eliminato durante il periodo di garanzia previsto dalla legge, a nostra scelta, tramite riparazione o sostituzione. Il periodo di garanzia dipende dalle leggi del paese, in cui viene acquistata la macchina.

La nostra garanzia è valida solo nei seguenti casi:

- utilizzo corretto della macchina
- rispetto delle istruzioni per l'uso
- impiego di ricambi originali

La garanzia decade nei seguenti casi:

- tentativi di riparazione sulla macchina
- modifiche tecniche alla macchina
- impiego non conforme alle prescrizioni (per es. impiego professionale o in ambito pubblico)

Sono esclusi dalla garanzia:

- danni alla vernice riconducibili alla normale usura
- particolari soggetti a usura, che sulla scheda ricambi siano contrassegnati da **XXX XXX (X)**
- motori a combustione – Per questi valgono le norme di garanzia del produttore del motore

Per richiedere una prestazione in garanzia rivolgersi - con questa dichiarazione e lo scontrino dell'acquisto - al rivenditore o al Centro assistenza autorizzato più vicino. La presente garanzia lascia invariate le rivendicazioni di garanzia legali dell'acquirente nei riguardi del venditore.

Declaración de conformidad CE

Por la presente declaramos que este producto, en la versión que hemos comercializado, cumple los requisitos de las directivas europeas armonizadas, los estándares europeos de seguridad y los estándares especificados del producto.

Producto

Grupo de presión

Número de serie

G3043045

Fabricante

AL-KO Geräte GmbH
Ichenhauser Str. 14
89359 KOETZ
DEUTSCHLAND

Apoderado

Anton Eberle
Ichenhauser Str. 14
89359 KOETZ
DEUTSCHLAND

Modelo

HW F 1004 (1000)

Directivas CE

2006/95/EG
2004/108/EG
2000/14/EG (13)

Normas armonizadas

EN 60335-1; VDE 0700-1:2007-02
EN 60335-2-41; VDE 0700-41:2004-12
EN 60335-2-41/A2; VDE 0700-41/A2:2009-02
EN 55014-1; VDE 0875-14-1:2007-06
EN 55014-1/A1; VDE 0875-14-1/A1:2008-12
EN 55014-2; VDE 0875-14-2:2009-06
EN 61000-3-2; VDE 0838-2:2006-10
EN 61000-3-2/A1; VDE 0838-2/A1:2007-05
EN 61000-3-2/A7; VDE 0838-2/A7:2007-06
EN 61000-3-2/A4; VDE 0838-2/A4:2007-06
EN 61000-3-3; VDE 0838-3:2009-06

Nivel de potencia sonora

medido /garantizado
HW F 1004 (1000) 78/81 dB(A)

Evaluación de conformidad

2000 /14/EG
Anexo V

Kötz, 2013-07-30



Antonio De Filippo, Managing Director

Garantía

Nosotros solucionamos los posibles fallos del material o de fabricación durante el plazo legal de prescripción de derechos por deficiencias según nuestro criterio mediante reparación o entrega supletoria. El plazo de prescripción se determinará con arreglo a la legislación del país en el que se haya adquirido el aparato.

Nuestra declaración de garantía es válida únicamente en caso de:

- uso correcto del aparato
- observancia de las instrucciones de uso
- utilización de piezas de repuesto originales

La garantía se extingue cuando:

- se realizan intentos de reparación en el aparato
- se realizan modificaciones técnicas en el aparato
- en caso de utilización no conforme a la finalidad prevista (por ejemplo, utilización industrial o comunal)

Quedan excluidos de la garantía:

- los daños de lacado derivados del desgaste normal
- las piezas de desgaste que en la ficha de piezas de repuesto están identificadas con el marco XXX XXX (X)
- motores de combustión: para éstos serán de aplicación las regulaciones de garantía propias del fabricante de motor en cuestión

En caso de proceder la garantía, rogamos se dirija con la presente declaración de garantía y el comprobante de compra a su vendedor o al servicio autorizado de postventa más cercano. Los derechos legales por deficiencias del comprador frente al vendedor no se ven afectados por esta declaración de garantía.

EG-conformiteitsverklaring

Hiermee verklaren wij, dat dit product, in de door ons in het verkeer gebrachte uitvoering, voldoet aan de eisen van de geharmoniseerde EU-richtlijnen, EU-veiligheidsnormen en de productspecifieke normen.

<p>Product Waterreservoir</p> <p>Serienummer G3043045</p>	<p>Fabrikant AL-KO Geräte GmbH Ichenhauser Str. 14 89359 KOETZ DEUTSCHLAND</p>	<p>Gevolmachtigde Anton Eberle Ichenhauser Str. 14 89359 KOETZ DEUTSCHLAND</p>
<p>Type HW F 1004 (1000)</p>	<p>EU-richtlijnen 2006/95/EG 2004/108/EG 2000/14/EG (13)</p>	<p>Geharmoniseerde normen EN 60335-1; VDE 0700-1:2007-02 EN 60335-2-41; VDE 0700-41:2004-12 EN 60335-2-41/A2; VDE 0700-41/A2:2009-02 EN 55014-1; VDE 0875-14-1:2007-06 EN 55014-1/A1; VDE 0875-14-1/A1:2008-12 EN 55014-2; VDE 0875-14-2:2009-06 EN 61000-3-2; VDE 0838-2:2006-10 EN 61000-3-2/A1; VDE 0838-2/A1:2007-05 EN 61000-3-2/A7; VDE 0838-2/A7:2007-06 EN 61000-3-2/A4; VDE 0838-2/A4:2007-06 EN 61000-3-3; VDE 0838-3:2009-06</p>
<p>Geluidsniveau gemeten / gearandeerd HW F 1004 (1000) 78/81 dB(A)</p>	<p>Conformiteitsbeoordeling 2000 /14/EG bijlage V</p>	

Kötz, 2013-07-30



Antonio De Filippo, Managing Director

Garantie

Eventuele materiaal- of fabricagefouten aan het apparaat verhelpen we gedurende de wettelijke termijn voor garantieaanspraken naar onze keuze door reparatie of een vervangende levering. Deze garantietermijn wordt bepaald door de wetgeving in het land, waar het apparaat is gekocht.

Onze garantietoezegging geldt enkel bij:

- correcte behandeling van het apparaat
- inachtneming van de bedieningshandleiding
- gebruik van originele reserveonderdelen

De garantie vervalt bij:

- pogingen tot reparatie van het apparaat
- technische wijzigingen aan het apparaat
- gebruik dat niet in overeenstemming is met de bestemming (bijvoorbeeld bedrijfsmatig of gemeenschappelijk gebruik)

Uitgesloten van de garantie zijn:

- lakschade die is veroorzaakt door normale slijtage
- slijtageonderdelen, die op de kaart met reserveonderdelen zijn gekenmerkt met de omkadering XXX XXX (X)
- verbrandingsmotoren – hiervoor gelden de aparte garantiebepalingen van de betreffende motorfabrikant

Bij garantieaanspraken kunt u zich met deze garantieverklaring en het aankoopbewijs wenden tot de distributeur of de bevoegde klantenservice bij u in de buurt. Met deze garantietoezegging blijven de wettelijke aanspraken bij gebreken van de koper tegenover de verkoper onverkort van kracht.

EF-overensstemmelseserklæring

Hermed erklærer vi, at dette produkt, i den af os markedsførte udførelse, opfylder kravene i de harmoniserede EU-direktiver, EU-sikkerhedsstandarderne og de produktspecifikke standarder.

Produkt

Husvandværk

Serienummer

G3043045

Type

HW F 1004 (1000)

Lydeffektniveau

målt / garanteret

HW F 1004 (1000) 78/81 dB(A)

Producent

AL-KO Geräte GmbH
Ichenhauser Str. 14
89359 KOETZ
DEUTSCHLAND

EU-direktiver

2006/95/EG
2004/108/EG
2000/14/EG (13)

Overensstemmelses- vurdering

2000 /14/EG
bilag V

Befuldmægtiget repræsentant

Anton Eberle
Ichenhauser Str. 14
89359 KOETZ
DEUTSCHLAND

Harmoniserede standarder

EN 60335-1; VDE 0700-1:2007-02
EN 60335-2-41; VDE 0700-41:2004-12
EN 60335-2-41/A2; VDE 0700-41/A2:2009-02
EN 55014-1; VDE 0875-14-1:2007-06
EN 55014-1/A1; VDE 0875-14-1/A1:2008-12
EN 55014-2; VDE 0875-14-2:2009-06
EN 61000-3-2; VDE 0838-2:2006-10
EN 61000-3-2/A1; VDE 0838-2/A1:2007-05
EN 61000-3-2/A7; VDE0838-2/A7:2007-06
EN 61000-3-2/A4; VDE 0838-2/A4:2007-06
EN 61000-3-3; VDE 0838-3:2009-06

Kötz, 2013-07-30



Antonio De Filippo, Managing Director

Garanti

Eventuelle materiale- eller produktionsfejl ved maskinen afhjælpes inden for den lovbestemte forældelsesfrist for garantikrav ved reparation eller erstatningslevering efter vores valg. Forældelsesfristen retter sig efter lovgivningen i det land, hvor maskinen er købt.

Vores garantitilsagn gælder kun ved:

- Korrekt behandling af maskinen
- lagttagelse af betjeningsvejledningen
- Anvendelse af originale reservedele

Garantien bortfalder ved:

- Reparationsforsøg på maskinen
- Tekniske ændringer på maskinen
- Ikke-bestemmelsesmæssig anvendelse (f.eks. erhvervs-mæssig eller kommunal anvendelse)

Garantien omfatter ikke:

- Laksader, der skyldes normal slitage
- Sliddele, der på reservedelskortet er mærket med ramme XXX XXX (X)
- Forbrændingsmotorer – disse er omfattet af særlige garantibestemmelser fastsat af den pågældende motorproducent

I garantitilfælde bedes du kontakte din forhandler eller den nærmeste autoriserede kundeserviceafdeling og medbringe denne garantierklæring og købskvitteringen. Dette garantitilsagn har ingen indflydelse på købers ved lov fastsatte garantikrav over for sælger.

EG-försäkringen om överensstämmelse

Härmed försäkras vi att denna produkt, i det utförande den tillverkats i, motsvarar de harmoniserade kraven för EU-direktiv, EU-säkerhetsstandarder och de produktspecifika standarderna.

Produkt Pumpautomat Serienummer G3043045	Tillverkare AL-KO Geräte GmbH Ichenhauser Str. 14 89359 KOETZ DEUTSCHLAND	Företrädare Anton Eberle Ichenhauser Str. 14 89359 KOETZ DEUTSCHLAND
Typ HW F 1004 (1000)	EU-direktiv 2006/95/EG 2004/108/EG 2000/14/EG (13)	Harmoniserade normer EN 60335-1; VDE 0700-1:2007-02 EN 60335-2-41; VDE 0700-41:2004-12 EN 60335-2-41/A2; VDE 0700-41/A2:2009-02 EN 55014-1; VDE 0875-14-1:2007-06 EN 55014-1/A1; VDE 0875-14-1/A1:2008-12 EN 55014-2; VDE 0875-14-2:2009-06 EN 61000-3-2; VDE 0838-2:2006-10 EN 61000-3-2/A1; VDE 0838-2/A1:2007-05 EN 61000-3-2/A7; VDE 0838-2/A7:2007-06 EN 61000-3-2/A4; VDE 0838-2/A4:2007-06 EN 61000-3-3; VDE 0838-3:2009-06
Ljudeffektnivå uppmätt / garanterad HW F 1004 (1000) 78/81 dB(A)	Överensstämmelse- evärdering 2000 /14/EG bilaga V	

Kötz, 2013-07-30



Antonio De Filippo, Managing Director

Garanti

Eventuella material- eller tillverkarfel på maskinen ansvarar vi för under garantin inom den lagstadgade preskriptionstiden antingen genom reparation eller utbyte av del/delar. Preskriptionstiden gäller efter respektive lands lag, där maskinen införskaffades.

Våra garantiåtaganden gäller endast vid:

- Ett korrekt handhavande av maskin
- Beaktande av bruksanvisning
- Användning av reservdelar i original

Garantin upphör att gälla vid:

- Reparationsförsök av maskin
- Tekniska ändringar på maskinen
- Ej ändamålsenlig användning (t.ex. användning för kommersiellt bruk eller användning inom kommunal verksamhet)

Garantin gäller inte för:

- Lacksador, som beror på normalt slitage
- Förslitningsdelar, som på reservdelskartan är märkta med ramar XXX XXX (X)
- Förbränningsmotorer – För dessa gäller separata garantibestämmelser från respektive motortillverkare

Vid garantifall var god uppsök din handlare med denna garantiförsäkringen och kvittot eller närmaste auktoriserade kundtjänstställe. Genom detta garantiåtagande berörs inte köparens lagstadgade garanti gentemot försäljaren.

EY-vaatimustenmukaisuusvakuutus

Vakuutamme täten, että kysessä oleva tuote vastaa siinä tilassa, kuin valmistaja on sen markkinoille saattanut, harmonisoituja EU-direktiivejä, EU-turvastandardeja sekä tuotekohtaisia standardeja.

Tuote

Vesipumpu

Sarjanumero

G3043045

Valmistaja

AL-KO Geräte GmbH
Ichenhauser Str. 14
89359 KOETZ
DEUTSCHLAND

Valtuutettu henkilö

Anton Eberle
Ichenhauser Str. 14
89359 KOETZ
DEUTSCHLAND

Tyyppi

HW F 1004 (1000)

EU-direktiivit

2006/95/EG
2004/108/EG
2000/14/EG (13)

Harmonisoidut standardit

EN 60335-1; VDE 0700-1:2007-02
EN 60335-2-41; VDE 0700-41:2004-12
EN 60335-2-41/A2; VDE 0700-41/A2:2009-02
EN 55014-1; VDE 0875-14-1:2007-06
EN 55014-1/A1; VDE 0875-14-1/A1:2008-12
EN 55014-2; VDE 0875-14-2:2009-06
EN 61000-3-2; VDE 0838-2:2006-10
EN 61000-3-2/A1; VDE 0838-2/A1:2007-05
EN 61000-3-2/A7; VDE 0838-2/A7:2007-06
EN 61000-3-2/A4; VDE 0838-2/A4:2007-06
EN 61000-3-3; VDE 0838-3:2009-06

Äänitehotaso

mitattu / taattu

HW F 1004 (1000) 78/81 dB(A)

Vaatimustenmukaisuuden arviointi

2000 /14/EG
liite V

Kötz, 2013-07-30



Antonio De Filippo, Managing Director

Takuu

Laitteessa mahdollisesti esiintyvät materiaali- tai valmistusvirheet korjataan lakisääteisen takuun voimassaoloaikana valmistajan parhaaksi katsomalla tavalla joko korjaamalla tai toimittamalla asiakkaalle varaosa.

Takuun voimassaoloaika määräytyy laitteen ostomaan lakien mukaisesti.

Valmistajan myöntämä takuu pätee vain seuraavien Takuu raukeaa seuraavissa tapauksissa:
edellytysten täytyessä:

- Laitetta käytetään asianmukaisesti
- Käyttöohjetta noudatetaan
- Laitteessa käytetään alkuperäisiä varaosia
- Laitetta on yritetty korjata
- Laitteeseen on tehty teknisiä muutoksia
- Laitetta on käytetty määräysten tai ohjeiden vastaisella tavalla (esim. kaupalliseen tai kunnallistekniseen tarkoitukseen)

Takuu ei koske:

- Maalivaurioita, jotka johtuvat normaalista kulumisesta
- Kuluvia osia, jotka on merkitty varaosakaavioon kehyksellä XXX XXX (X)
- Polttomootoreita – Niitä koskevat kulloinkin kyseessä olevan moottorinvalmistajan erilliset takuumääräykset

Ota takuutapauksessa yhteyttä jälleenmyyjään tai lähimpään valtuutettuun huoltoilikkeeseen ja esitä tämä takuudokumentti ja myyntikuitti. Valmistajan myöntämä takuu ei rajoita ostajan lakisääteisiä takuuvaatimuksia.

Prohlášení o shodě ES

Tímto prohlašujeme, že tento produkt, tato do oběhu daná verze, odpovídá požadavkům harmonizovaných směrnic EU, bezpečnostní standardy EU a standardy specifické pro tento produkt.

Produkt

Domácí vodárna, elektřiká

Sériové číslo

G3043045

Výrobce

AL-KO Geräte GmbH
Ichenhauser Str. 14
89359 KOETZ
DEUTSCHLAND

Zmocněnec

Anton Eberle
Ichenhauser Str. 14
89359 KOETZ
DEUTSCHLAND

Typ

HW F 1004 (1000)

Směrnice EU

2006/95/EG
2004/108/EG
2000/14/EG (13)

Harmonizované normy

EN 60335-1; VDE 0700-1:2007-02
EN 60335-2-41; VDE 0700-41:2004-12
EN 60335-2-41/A2; VDE 0700-41/A2:2009-02
EN 55014-1; VDE 0875-14-1:2007-06
EN 55014-1/A1; VDE 0875-14-1/A1:2008-12
EN 55014-2; VDE 0875-14-2:2009-06
EN 61000-3-2; VDE 0838-2:2006-10
EN 61000-3-2/A1; VDE 0838-2/A1:2007-05
EN 61000-3-2/A7; VDE0838-2/A7:2007-06
EN 61000-3-2/A4; VDE 0838-2/A4:2007-06
EN 61000-3-3; VDE 0838-3:2009-06

Hladina zvukového výkonu

naměřená / garantovaná
HW F 1004 (1000) 78/81 dB(A)

Hodnocení shody

2000 /14/EG
příloha V

Kötz, 2013-07-30



Antonio De Filippo, Managing Director

Záruka

Případné materiálové nebo výrobní vady na přístroji odstraníme během zákonné lhůty na odstranění nedostatků podle našeho uvážení buď opravou nebo náhradou. Lhůta na odstranění nedostatků se řídí právem země, kde byl přístroj zakoupen.

Naše záruka platí jen v případě:

- Řádné manipulace s přístrojem
- Dodržení návodu k obsluze
- Používání originálních náhradních dílů

Záruka zaniká v případě:

- Pokusu o opravu přístroje
- Technických změn na přístroji
- Nevhodném používání (např. komerční nebo komunální využití)

Ze záruky je vyňato:

- Poškození laku, které se týká normálního opotřebení
- Rychle se opotřebovující součásti, které jsou na kartě náhradních dílů označeny rámečkem XXX XXX (X)
- Spalovací motory – na ně se vztahuje zvláštní záruka daného výrobce motoru

V záručním případě se obraťte s tímto prohlášením o záruce a dokladem o nákupu na Vašeho prodejce nebo na nejbližší autorizovaný zákaznický servis. Přislíbením záruky zůstávají zákonné nároky kupujícího vůči prodejci nedotčeny.

Vyhľadanie o zhode - ES

Týmto vyhlasujeme, že tento výrobok v prevedení, ktoré sme uvedli do prevádzky, zodpovedá požiadavkám harmonizovaných smerníc EÚ, bezpečnostných noriem EÚ a noriem platných pre tento výrobok.

Výrobok

Domáca vodáreň

Výrobné číslo

G3043045

Typ

HW F 1004 (1000)

Hlučnosť

nameraná / zarúčená

HW F 1004 (1000) 78/81 dB(A)

Výrobca

AL-KO Geräte GmbH
Ichenhauser Str. 14
89359 KOETZ
DEUTSCHLAND

Smernice EÚ

2006/95/EG
2004/108/EG
2000/14/EG (13)

Vyhodnotenie zhody

2000 /14/EG
príloha V

Splnomocnenec

Anton Eberle
Ichenhauser Str. 14
89359 KOETZ
DEUTSCHLAND

Harmonizované normy

EN 60335-1; VDE 0700-1:2007-02
EN 60335-2-41; VDE 0700-41:2004-12
EN 60335-2-41/A2; VDE 0700-41/A2:2009-02
EN 55014-1; VDE 0875-14-1:2007-06
EN 55014-1/A1; VDE 0875-14-1/A1:2008-12
EN 55014-2; VDE 0875-14-2:2009-06
EN 61000-3-2; VDE 0838-2:2006-10
EN 61000-3-2/A1; VDE 0838-2/A1:2007-05
EN 61000-3-2/A7; VDE0838-2/A7:2007-06
EN 61000-3-2/A4; VDE 0838-2/A4:2007-06
EN 61000-3-3; VDE 0838-3:2009-06

Kötz, 2013-07-30



Antonio De Filippo, Managing Director

Záruka

Prípadnú materiálovú alebo výrobnú chybu počas zákonnej záručnej lehoty odstránime podľa nášho rozhodnutia pomocou opravy alebo náhradnej dodávky. Premlčacia doba je určená podľa práva krajiny, kde bolo zariadenie nakúpené.

Náš prísľub záruky platí len v prípade, že:

- Zariadenie bolo správne obsluhované
- Dodržiaval sa návod na obsluhu
- Používali sa len originálne náhradné diely

Záruka stráca platnosť v prípade, že:

- Na zariadení boli vykonané pokusy o opravu
- Na zariadení boli vykonané technické zmeny
- Zariadenie sa nepoužívalo podľa účelu, na ktorý bolo určené (napr. priemyselné alebo komunálne použitie)

Zo záruky sú vylúčené:

- Poškodenia laku, ku ktorým došlo normálnym opotrebovaním
- Opatrované diely, ktoré sú na karte náhradných dielov označené rámečkom **XXX XXX (X)**
- Spaľovacie motory – Pre tieto platia samostatné záručné podmienky príslušného výrobcu motora

V prípade záruky sa obráťte, prosím, s týmto vyhlásením o záruke a dokladom o nákupe na vášho predajcu alebo na najbližší autorizovaný zákaznícky servis. Týmto prísľubom záruky zostávajú zákonné nároky kupujúceho voči predávajúcemu na odstránenie nedostatkov nedotknuté.

EU megfeleléségi nyilatkozat

Kijelentjük, hogy ez a termék jelen állapotában megfelel a harmonizált EU-orányszabványokban, EU biztonsági szabványokban és a termékre vonatkozó szabványokban megfogalmazott követelményeknek.

Termék

Házi vízellátó

Gyártási szám

G3043045

Gyártó

AL-KO Geräte GmbH
Ichenhauser Str. 14
89359 KOETZ
DEUTSCHLAND

Meghatalmazott

Anton Eberle
Ichenhauser Str. 14
89359 KOETZ
DEUTSCHLAND

Typ

HW F 1004 (1000)

EU-irányelvek

2006/95/EG
2004/108/EG
2000/14/EG (13)

Harmonizált szabványok

EN 60335-1; VDE 0700-1:2007-02
EN 60335-2-41; VDE 0700-41:2004-12
EN 60335-2-41/A2; VDE 0700-41/A2:2009-02
EN 55014-1; VDE 0875-14-1:2007-06
EN 55014-1/A1; VDE 0875-14-1/A1:2008-12
EN 55014-2; VDE 0875-14-2:2009-06
EN 61000-3-2; VDE 0838-2:2006-10
EN 61000-3-2/A1; VDE 0838-2/A1:2007-05
EN 61000-3-2/A7; VDE 0838-2/A7:2007-06
EN 61000-3-2/A4; VDE 0838-2/A4:2007-06
EN 61000-3-3; VDE 0838-3:2009-06

Zajnyomásszint

mért / garantált

HW F 1004 (1000) 78/81 dB(A)

Megfelelés értékelése

2000 /14/EG
függelék V

Közt, 2013-07-30



Antonio De Filippo, Managing Director

Garancia

A készülék esetleges anyag-, illetve gyártási hibáit a szavatosság törvényes elévülési idején belül, saját választásunknak megfelelően javítással vagy pótalkatrész biztosításával hárítjuk el. Az elévülési idő vonatkozásában annak az országnak a törvényei az irányadók, amelyben a készüléket megvásárolták.

A garancia érvényes, ha:

- A készüléket szakszerűen használták
- Betartották a használati utasítást
- Eredeti pótalkatrészeket használtak

A garancia nem érvényes, ha:

- A készüléket sajátkezűleg javították
- A készülék műszaki jellemzői megváltoztak
- A készüléket nem rendeltetésszerűen használták (pl. ipari vagy kommunális célú hasznosítás esetén)

A garancia nem vonatkozik a következőkre:

- A lakkozás normál használatból eredő sérülései
- Kopásnak kitett alkatrészek, amelyek a pótalkatrész-kártyán bekeretezett számmal vannak jelölve: XXX XXX (X)
- Belsőégésű motorok – Ezekre az adott motor gyártója által kiadott külön garanciavállalás érvényes

Garanciális esetben kérjük, hogy ezzel a garanciavállalási nyilatkozattal és a vásárláskor kapott számlával forduljon az üzlethez, ahol a vásárlás történt, vagy a legközelebbi ügyfélszolgálathoz. Ez a garanciavállalás a vásárlónak az eladóval szemben támasztott törvényes szavatossági igényét nem érinti.

Deklaracja zgodności EWG

Niniejszym oświadczamy, że ten produkt w wykonaniu dopuszczonym do obrotu odpowiada zharmonizowanym przepisom wytycznych UE, normom bezpieczeństwa UE i normom odnoszącym się do produktu.

Produkt

Hydrofor

Numer seryjny

G3043045

Producent

AL-KO Geräte GmbH
Ichenhauser Str. 14
89359 KOETZ
DEUTSCHLAND

Pełnomocnik

Anton Eberle
Ichenhauser Str. 14
89359 KOETZ
DEUTSCHLAND

Typ

HW F 1004 (1000)

Wytyczne UE

2006/95/EG
2004/108/EG
2000/14/EG (13)

Normy zharmonizowane

EN 60335-1; VDE 0700-1:2007-02
EN 60335-2-41; VDE 0700-41:2004-12
EN 60335-2-41/A2; VDE 0700-41/A2:2009-02
EN 55014-1; VDE 0875-14-1:2007-06
EN 55014-1/A1; VDE 0875-14-1/A1:2008-12
EN 55014-2; VDE 0875-14-2:2009-06
EN 61000-3-2; VDE 0838-2:2006-10
EN 61000-3-2/A1; VDE 0838-2/A1:2007-05
EN 61000-3-2/A7; VDE 0838-2/A7:2007-06
EN 61000-3-2/A4; VDE 0838-2/A4:2007-06
EN 61000-3-3; VDE 0838-3:2009-06

Poziom mocy dźwięku

zmierzony / gwarantowany
HW F 1004 (1000) 78/81 dB(A)

Ocena zgodności

2000 /14/EG
załącznik V

Kötz, 2013-07-30



Antonio De Filippo, Managing Director

Gwarancja

Ewentualne wady materiałowe lub produkcji urządzenia usuwamy w przepisowym okresie gwarancji braku wad, poprzez naprawę lub wymianę według naszego wyboru. Okres gwarancji określany jest według przepisów kraju zakupu.

Gwarancja przysługuje tylko wtedy gdy:

- Obchodzone się odpowiednio z urządzeniem
- Przestrzegano instrukcji obsługi
- Stosowano oryginalne części zamienne

Gwarancja wygasa gdy:

- Próbowano urządzenie naprawiać
- Dokonywano zmian technicznych w urządzeniu
- Stosowano urządzenie niezgodnie z przeznaczeniem (np. zawodowe lub komunalne zastosowanie)

Gwarancja nie obejmuje:

- Uszkodzeń lakieru wynikłych z normalnego zużycia
- Części podlegających zużyciu oznaczonych w wykazie **XXX XXX (X)** w ramach
- Spalonych silników – Dla nich obowiązują odrębne postanowienia gwarancyjne producenta silnika

W przypadku konieczności korzystania z gwarancji proszę się zwrócić do Waszego sprzedawcy lub autoryzowanej placówki serwisowej z niniejszą deklaracją gwarancji i dowodem zakupu. Udzielenie gwarancji nie ma wpływu na prawne możliwości roszczeń nabywcy względem sprzedawcy.

Декларация о соответствии стандартам ЕС

Настоящим документом мы заявляем, что данный спроектированный нами продукт соответствует требованиям согласованных директив ЕС, стандартам безопасности ЕС, а также другим стандартам, применяемым к данному продукту.

Продукт Садовый насос, электрический	Производитель AL-KO Geräte GmbH Ichenhauser Str. 14 89359 KOETZ DEUTSCHLAND	Уполномоченный представитель Anton Eberle Ichenhauser Str. 14 89359 KOETZ DEUTSCHLAND
Серийный номер G3043045		
Тип HW F 1004 (1000)	Директивы ЕС 2006/95/EG 2004/108/EG 2000/14/EG (13)	Согласованные нормы EN 60335-1; VDE 0700-1:2007-02 EN 60335-2-41; VDE 0700-41:2004-12 EN 60335-2-41/A2; VDE 0700-41/A2:2009-02 EN 55014-1; VDE 0875-14-1:2007-06 EN 55014-1/A1; VDE 0875-14-1/A1:2008-12 EN 55014-2; VDE 0875-14-2:2009-06 EN 61000-3-2; VDE 0838-2:2006-10 EN 61000-3-2/A1; VDE 0838-2/A1:2007-05 EN 61000-3-2/A7; VDE 0838-2/A7:2007-06 EN 61000-3-2/A4; VDE 0838-2/A4:2007-06 EN 61000-3-3; VDE 0838-3:2009-06
Уровень звука измеренный / гарантируемый HW F 1004 (1000) 78/81 dB(A)	Оценка соответствия 2000 /14/EG Приложение V	

Kötz, 2013-07-30



Antonio De Filippo, Managing Director

Гарантия

Мы готовы устранить некоторые погрешности материала или изготовления в течение установленного законом срока давности предъявления претензии по качеству (путем ремонта или замены - по нашему усмотрению). Срок давности определяется законодательством страны, где был куплен инструмент.

Наши гарантийные обязательства действительны только в следующих случаях: Гарантия теряет силу в следующих случаях:

- При надлежащем обращении с инструментом
- При попытке починить инструмент
- При соблюдении руководства по эксплуатации
- При внесении изменений в конструкцию инструмента
- При использовании оригинальных запасных частей
- При ненадлежащем использовании инструмента (например, в промышленных или коммунальных целях)

Гарантия не распространяется на:

- Повреждения лакового покрытия, возникшие по причине нормального износа
- Изнашиваемые детали, отмеченные рамкой [XXX XXX (X)] на карте запасных частей
- Двигатели внутреннего сгорания – На них распространяются отдельные гарантийные обязательства соответствующего производителя двигателей

В случае, требующем предоставления гарантии, пожалуйста, обратитесь с данным гарантийным письмом и чеком, подтверждающим покупку, к Вашему дилеру или в ближайший авторизованный сервисный центр. Данные гарантийные обязательства не распространяются на определенный законом порядок предъявления покупателем претензий по качеству к продавцу.

Декларація про відповідність стандартам ЄС

Цим документом ми заявляємо, що даний спроектований нами продукт відповідає вимогам погоджених директив ЄС, стандартам безпеки ЄС, а також іншим стандартам, застосовуваним до даного продукту.

Продукт
Садовий насос

Серійний номер
G3043045

Тип
HW F 1004 (1000)

Рівень звуку
обмірюваний / гарантований
HW F 1004 (1000) 78/81 dB(A)

Виробник
AL-KO Geräte GmbH
Ichenhauser Str. 14
89359 KOETZ
DEUTSCHLAND

Директиви ЄС
2006/95/EG
2004/108/EG
2000/14/EG (13)

Оцінка відповідності
2000 /14/EG
Додаток V

Уповноважений представник
Anton Eberle
Ichenhauser Str. 14
89359 KOETZ
DEUTSCHLAND

Погоджені норми
EN 60335-1; VDE 0700-1:2007-02
EN 60335-2-41; VDE 0700-41:2004-12
EN 60335-2-41/A2; VDE 0700-41/A2:2009-02
EN 55014-1; VDE 0875-14-1:2007-06
EN 55014-1/A1; VDE 0875-14-1/A1:2008-12
EN 55014-2; VDE 0875-14-2:2009-06
EN 61000-3-2; VDE 0838-2:2006-10
EN 61000-3-2/A1; VDE 0838-2/A1:2007-05
EN 61000-3-2/A7; VDE 0838-2/A7:2007-06
EN 61000-3-2/A4; VDE 0838-2/A4:2007-06
EN 61000-3-3; VDE 0838-3:2009-06

Kötz, 2013-07-30



Antonio De Filippo, Managing Director

Гарантія

Протягом встановленого законодавством строку давності претензій щодо якості пристрою ми усуємо деякі дефекти матеріалу або виробничий брак шляхом ремонту або заміни (за нашим розсудом). Строк давності визначається правовими нормами тієї місцевості, де було куплено пристрій.

Наші гарантійні зобов'язання дійсні лише в таких випадках:

- Належна експлуатація пристрою
- Дотримання інструкції з експлуатації
- Використання оригінальних запасних частин

Гарантія втрачає силу в таких випадках:

- У разі здійснення спроби полагодити інструмент
- технічні зміни пристрою
- У разі неналежного використання інструмента (наприклад, у промислових або комунальних цілях)

Гарантія не розповсюджується на такі випадки:

- На пошкодження лакованої поверхні, які утворились унаслідок звичайного зношування
- Деталі, що зношуються (позначені рамкою [XXX XXX (X)] на карті запасних частин)
- На двигуни внутрішнього згоряння – На них розповсюджуються окремі гарантійні норми відповідного виробника двигунів

У випадку, що потребує надання гарантії, звертайтеся з цим гарантійним листом та документом, який підтверджує акт купівлі, до Вашого дилера або до найближчого авторизованого сервісного центру. Ці гарантійні зобов'язання не розповсюджуються на правові претензії клієнта до продавця стосовно якості проданого пристрою.

Izjava ES o skladnosti

S to izjavo potrjujemo, da je ta izdelek v predstavljeni izvedbi, skladen z usklajenimi direktivami EU, varnostnimi standardi EU inupoštevnimi standardi za tovrstne izdelke.

Izdelek

Električna črpalka

Serijska številka

G3043045

Proizvajalec

AL-KO Geräte GmbH
Ichenhauser Str. 14
89359 KOETZ
DEUTSCHLAND

Pooblaščen zastopnik

Anton Eberle
Ichenhauser Str. 14
89359 KOETZ
DEUTSCHLAND

Tipi

HW F 1004 (1000)

Direktive EU

2006/95/EG
2004/108/EG
2000/14/EG (13)

Usklajene norme

EN 60335-1; VDE 0700-1:2007-02
EN 60335-2-41; VDE 0700-41:2004-12
EN 60335-2-41/A2; VDE 0700-41/A2:2009-02
EN 55014-1; VDE 0875-14-1:2007-06
EN 55014-1/A1; VDE 0875-14-1/A1:2008-12
EN 55014-2; VDE 0875-14-2:2009-06
EN 61000-3-2; VDE 0838-2:2006-10
EN 61000-3-2/A1; VDE 0838-2/A1:2007-05
EN 61000-3-2/A7; VDE 0838-2/A7:2007-06
EN 61000-3-2/A4; VDE 0838-2/A4:2007-06
EN 61000-3-3; VDE 0838-3:2009-06

Raven zvočne moči

izmerjena / zagotovljena

HW F 1004 (1000) 78/81 dB(A)

Ugotavljanje skladnosti

2000 /14/EG
Dodatek V

Kötz, 2013-07-30



Antonio De Filippo, Managing Director

Garancija

V zakonitem garancijskem roku morebitne napake v materialu ali izdelavi v skladu z našo presojo brezplačno odpravimo bodisi s popravilom ali zamenjavo delov. Obseg garancijskih pravic je odvisen tudi od zakonodaje države, v kateri ste napravo kupili.

Naša garancija velja samo:

- če napravo uporabljate v skladu z navodili in namenom
- če upošteвате navodila za uporabo
- če uporabljate le originalne nadomestne dele

Garancijske pravice prenehajo veljati:

- če skuša napravo popraviti nepooblaščen oseba
- če opravite tehnične spremembe na napravi
- v primeru nenamenske uporabe (npr. v pridobitvene ali komunalne namene)

Garancija ne krije:

- poškodb laka, ki so posledica običajne obrabe
- obrabnih delov, ki so na seznamu nadomestnih delov označeni z okvirčkom [XXX XXX (X)]
- za motorje z notranjim izgorevanjem veljajo določila v garancijskem listu, ki ga prilaga proizvajalec

V primeru uveljavljanja garancije se z garancijskim listom in računom obrnite na svojega prodajalca ali najbližji pooblaščen servis. Navedbe v priloženi garancijski izjavi ne omejujejo zakonsko določenih pravic, ki jih ima kupec do prodajalca.

EZ izjava o sukladnosti

Ovim potvrđujemo da ovaj proizvod, u verziji koju smo mi pustili u promet, odgovara zahtjevima harmoniziranih EU smjernica, EU sigurnosnih standarda i standarda koji su specifični za proizvod.

Proizvod

Kućna hidrocentrala

Serijski broj

G3043045

ProizvođačAL-KO Geräte GmbH
Ichenhauser Str. 14
89359 KOETZ
DEUTSCHLAND**Opunomoćenik**Anton Eberle
Ichenhauser Str. 14
89359 KOETZ
DEUTSCHLAND**Tip**

HW F 1004 (1000)

EU smjernice2006/95/EG
2004/108/EG
2000/14/EG (13)**Harmonizirane norme**EN 60335-1; VDE 0700-1:2007-02
EN 60335-2-41; VDE 0700-41:2004-12
EN 60335-2-41/A2; VDE 0700-41/A2:2009-02
EN 55014-1; VDE 0875-14-1:2007-06
EN 55014-1/A1; VDE 0875-14-1/A1:2008-12
EN 55014-2; VDE 0875-14-2:2009-06
EN 61000-3-2; VDE 0838-2:2006-10
EN 61000-3-2/A1; VDE 0838-2/A1:2007-05
EN 61000-3-2/A7; VDE 0838-2/A7:2007-06
EN 61000-3-2/A4; VDE 0838-2/A4:2007-06
EN 61000-3-3; VDE 0838-3:2009-06**Razina zvučne snage**izmjerena / zajamčena
HW F 1004 (1000) 78/81 dB(A)**Procjena sukladnosti**2000 /14/EG
Prilog V

Kötz, 2013-07-30



Antonio De Filippo, Managing Director

Jamstvo

Eventualne greške na materijalu ili greške pri proizvodnji koje se pojave na uređaju otklanjamo za vrijeme zakonskog jamstvenog roka za zahtjeve u slučaju nedostatak po našem izboru u vidu popravke ili zamjenske isporuke. Jamstveni rok određuje se prema zakonu zemlje u kojoj je uređaj kupljen.

Naše jamstvo vrijedi samo u slučaju:

- propisnog rukovanja uređajem
- poštivanja uputa za rukovanje
- uporabe originalnih zamjenskih dijelova

Pravo na jamstvo gubi se u slučaju:

- pokušaja popravaka na uređaju
- tehničkih izmjena na uređaju
- nenamjenske uporabe
(npr. profesionalna ili komunalna uporaba)

Iz jamstva su isključeni:

- oštećenja na laku koja nastaju uslijed normalnog habanja
- potrošni dijelovi koji su označeni na kartici s rezervnim dijelovima s okvirom **XXX XXX (X)**
- motori s unutarnjim izgaranjem – za njih vrijede odvojene jamstvene odredbe odgovarajućeg proizvođača motora

U slučaju jamstvenog zahtjeva molimo obratite se s ovom izjavom o jamstvu i dokazom o kupnji Vašem prodavaču ili najbližoj ovlaštenoj servisnoj službi za kupce. Ovom izjavom o jamstvu nisu obuhvaćeni zahtjevi u slučaju nedostataka koje kupac može imati prema prodavaču.

EG uygunluk açıklaması

Bu vesileyle tarafımızdan piyasaya sunulan modeldeki bu ürünün AB standartları, AB güvenlik standartları ve ürüne özgü standartlar altındaki karma talepleri karşıladığını bilgilerinize sunmak isteriz.

Ürün

Bahçe pompası

Seri numarası

G3043045

Üretici

AL-KO Geräte GmbH
Ichenhauser Str. 14
89359 KOETZ
DEUTSCHLAND

Yetkili

Anton Eberle
Ichenhauser Str. 14
89359 KOETZ
DEUTSCHLAND

Tip

HW F 1004 (1000)

AB standartları

2006/95/EG
2004/108/EG
2000/14/EG (13)

Karma normal

EN 60335-1; VDE 0700-1:2007-02
EN 60335-2-41; VDE 0700-41:2004-12
EN 60335-2-41/A2; VDE 0700-41/A2:2009-02
EN 55014-1; VDE 0875-14-1:2007-06
EN 55014-1/A1; VDE 0875-14-1/A1:2008-12
EN 55014-2; VDE 0875-14-2:2009-06
EN 61000-3-2; VDE 0838-2:2006-10
EN 61000-3-2/A1; VDE 0838-2/A1:2007-05
EN 61000-3-2/A7; VDE 0838-2/A7:2007-06
EN 61000-3-2/A4; VDE 0838-2/A4:2007-06
EN 61000-3-3; VDE 0838-3:2009-06

Ses gücü seviyesi

ölçülen / garanti edilen

HW F 1004 (1000) 78/81 dB(A)

Uygunluk değerlendirmesi

2000 /14/EG
ek V

Resmi makam

TÜV Industrieservice GmbH
TÜV Süd Gruppe
Westendstraße 199
80686 MUENCHEN
DEUTSCHLAND

Kötz, 2013-07-30



Antonio De Filippo, Managing Director

Garanti

Cihazda herhangi bir malzeme veya üretici hatasında veya arıza durumlarında yasal garanti süresi içinde gerekli değişimler tarafımızdan yapılacak seçime bağlı olarak onarım veya yedek parça teslimi olarak gerçekleştirilecektir. Garanti süresi cihazın satın alındığı ilgili ülkenin yasal zorunluluğu ile belirlenmiştir.

Garanti ancak şu durumlarda geçerlidir:

- Cihazın amacına uygun olarak kullanılmasında
- Kullanım kılavuzunun dikkate alınması
- Orijinal yedek parçaların kullanımında

Garanti hangi durumlarda geçersizdir:

- Cihazda onarım denemeleri
- Cihaz üzerinde teknik değişiklikler
- Talimatlara uygun olmayan şekilde kullanım (örn. ticari veya belediye amaçlı kullanım)

Şunlar garanti dışıdır:

- Normal kullanımdan dolayı ortaya çıkmış boya hasarları
- Yedek parça kartında XXX XXX (X) çerçevesi [XXX XXX (X)] ile işaretlenmiş olan aşınan parçalar
- İçten yanmalı motor – Bunlar için ilgili motor üreticisinin ayrı olarak verilen garanti şartları geçerlidir

Garantinin gerekmesi durumunda lütfen bu garanti belgesi ve cihazın faturası ile satıcınıza veya en yakın yetkili müşteri servisine danışın.

Bu garanti onayı ile ürünü satın alanın yasal hasar talepleri saklıdır.

Declaração de conformidade CE

Declaramos que o modelo deste produto por nós comercializado corresponde aos requisitos das directivas harmonizadas da UE, às normas de segurança da UE e às normas específicas do produto.

Produto controle da água	Fabricante AL-KO Geräte GmbH Ichenhauser Str. 14 89359 KOETZ DEUTSCHLAND	Representante Anton Eberle Ichenhauser Str. 14 89359 KOETZ DEUTSCHLAND
N.º de série G3043045		
Tipo HW F 1004 (1000)	Directivas UE 2006/95/EG 2004/108/EG 2000/14/EG (13)	Normas harmonizadas EN 60335-1; VDE 0700-1:2007-02 EN 60335-2-41; VDE 0700-41:2004-12 EN 60335-2-41/A2; VDE 0700-41/A2:2009-02 EN 55014-1; VDE 0875-14-1:2007-06 EN 55014-1/A1; VDE 0875-14-1/A1:2008-12 EN 55014-2; VDE 0875-14-2:2009-06 EN 61000-3-2; VDE 0838-2:2006-10 EN 61000-3-2/A1; VDE 0838-2/A1:2007-05 EN 61000-3-2/A7; VDE0838-2/A7:2007-06 EN 61000-3-2/A4; VDE 0838-2/A4:2007-06 EN 61000-3-3; VDE 0838-3:2009-06
Nível de ruído medido / garantido HW F 1004 (1000) 78/81 dB(A)	Avaliação da conformidade 2000 /14/EG Anexo V	

Kötz, 2013-07-30



Antonio De Filippo, Managing Director

Garantia

Garantimos a reparação ou substituição do produto em caso de eventuais falhas de material ou erros de fabrico durante o prazo de validade legal aplicável a prestação de garantia. O prazo da garantia varia em função da legislação do país de compra do aparelho.

Aceitamos a garantia apenas se:

- Se o aparelho for usado correctamente
- Se o manual de instruções for respeitado
- Se forem usadas peças sobressalentes originais

Não podemos aceitar a garantia:

- Se se tentar reparar o aparelho
- Se forem feitas alterações técnicas no aparelho
- Se o aparelho não for usado correctamente (por exemplo, utilização industrial ou comunitária)

Situações não abrangidas pela garantia:

- Danos na pintura, provocados pelo desgaste normal
- Peças de desgaste que estejam identificadas com XXX XXX (X) no cartão de peças sobressalentes
- Motores de combustão - neste caso aplica-se a garantia separada do fabricante do motor em questão

Para fazer uso da garantia, dirija-se ao seu vendedor ou ao serviço de apoio a clientes autorizado mais próximo e apresente esta declaração de garantia e o recibo de compra. Esta aceitação da garantia não afecta o direito a reivindicações de garantia legais do comprador em relação ao vendedor.

HW F 1004

Art. Nr. 113121

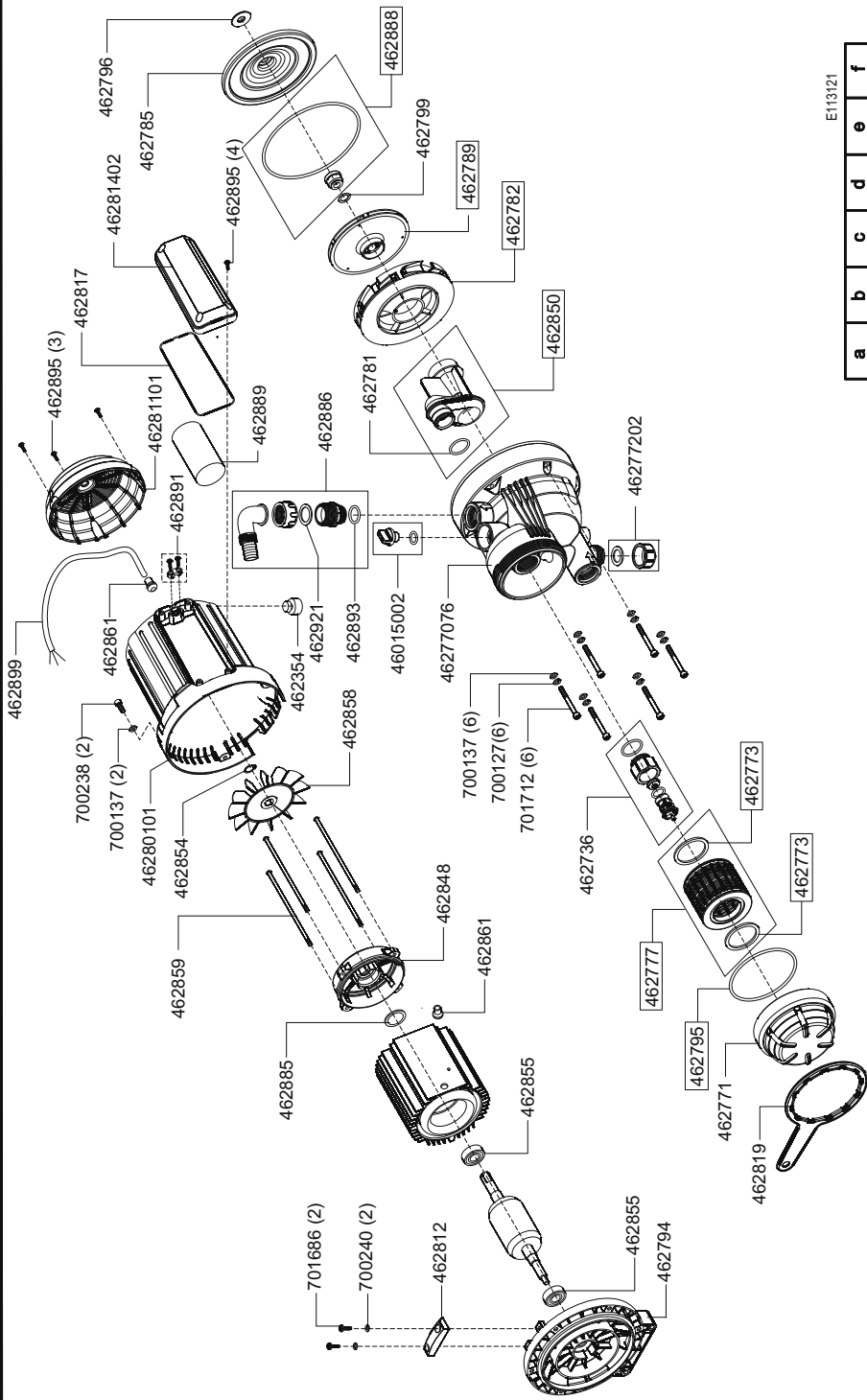

E113121

a	b	c	d	e	f
---	---	---	---	---	---

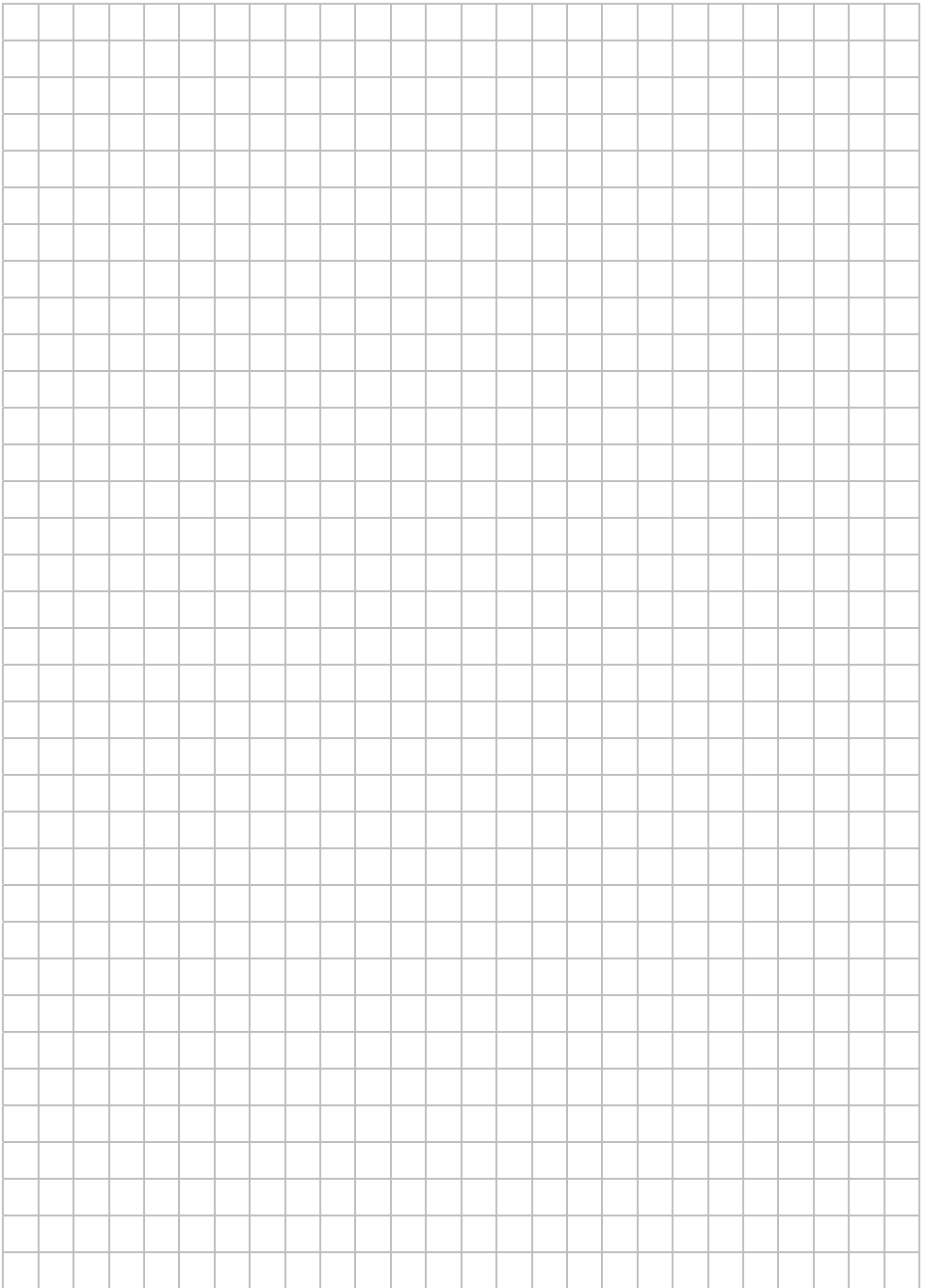

Country	Company	Telephone	Fax
A	AL-KO Kober Ges.m.b.H.	(+43) 3578/2515227	(+43) 3578/251538
AUS	AL-KO International PTY. LTD	(+61) 3/9767-3700	(+61) 3/9767-3799
B / L	Eurogarden NV	(+32) 16/805427	(+32) 16/805425
BG	Valerii S&M Group SJ	(+359) 2 942 34 02	(+359) 2 942 34 10
CH	AL-KO Kober AG	(+41) 56/4183150	(+41) 56/4183160
CZ	AL-KO Kober Spol.sr.o.	(+420) 382/210381	(+420) 382/212782
D	AL-KO Geräte GmbH	(+49) 8221/203-0	(+49) 8221/203-138
DK	AL-KO Ginge A/S	(+45) 98821000	(+45) 98825454
EST/LT/LV	AL-KO Kober SIA	(+371) 67409330	(+371) 67807018
F	AL-KO S.A.S.	(+33) 3/85-763540	(+33) 3/85-763588
GB	Rochford Garden Machinery Ltd.	(+44) 1963/828050	(+44) 1963/828052
H	AL-KO KFT	(+36) 29/537050	(+36) 29/537051
HR	Brun.ko.-prom d.o.o.	(+385) 1 3096 567	(+385) 1 3096 567
I	AL-KO Kober GmbH / SRL	(+39) 039/9329311	(+39) 039/9329390
IN	AGRO-COMMERCIAL	(+91) 3322874206	(+91) 3322874139
IQ	Gulistan Com	(+946) 750 450 80 64	
IRL	Cyril Johnston & Co. Ltd.	(+44) 2890813121	(+44) 2890914220
LY	ASHOFAN FOR AGRICULT. ACC.	(+218) 512660209	(+218) 512660209
MA	BADRA Sarl	(+212) 022447128	(+212) 022447130
MK	Techno Geneks	(+389) 2 2551801	(+389) 2 2520175
N	AL-KO GINGE A/S	(+47) 64862550	(+47) 64862554
NL	O.DE LEEUW GROENTECHNIEK	(+31) 38/444 6160	(+31) 38/444 6358
PL	AL-KO Kober z.o.o.	(+48) 61/8161925	(+48) 61/8161980
RO	OMNITECH Technology SRL	(+4) 021 326 36 72	(+4) 021 326 36 79
RUS	OOO AL-KO Kober	(+7) 499/1688718	(+7) 499/96600-00
RUS	AL-KO St. Petersburg GmbH	(+7) 812/4461075	(+7) 812/4461075
S	AL-KO Ginge Svenska AB	(+46) (0) 31573580	(+46) (0) 31575620
SK	AL-KO Kober Slovakia Spol.s.r.o.	(+421) 2/45994112	(+421) 2/45648117
SLO	DARKO OPARA S.P.	(+386) 17225858	(+386) 17225851
SRB	Agromarket doo	(+381) 34/300765	(+381) 34/354327
TR	ZIMAS A.S.	(+90) 232 4580586	(+90) 232 4572697
UA	TOV AL-KO Kober	(+380) 44/4923396	(+380) 44/4923397