



- TR ÇİM BİÇME MAKİNESİ KULLANIM KILAVUZU
- RUS ИНСТРУКЦИЯ ПО ЭКСПЛУАТАЦИИ
- H HASZNÁLATI ÉS KARBANTARTÁSI UTASÍTÁS
- 中文 操作手册
- CZ NÁVOD K POUŽITÍ A ÚDRŽBĚ
- PL INSTRUKCJA OBSŁUGI I KONSERWACJI
- SK NÁVOD NA POUŽITIE A ÚRDŽBU

G 44 PE (1300 W)
G 48 PE (1600 W)



Mod. 66130006D - Nov/2004 - CENTROFFSET R.E. - Printed in Italy



Çim biçme makinalarını doğru kullanmak ve kazaları önlemek için nasıl çalıştığını ve bakımının nasıl yapıldığını öğreten kullanım kılavuzunun tamamını dikkatle okumadan cihazınızı çalıştırmayın.

NOT: Bu kılavuzda hangi çizimlerin ve teknik özelliklerin bulunması gerektiği her bir ülkenin kanunlarına göre değişebileceğinden, imalatçı firma tarafından kullanıcıya bildirilmeden değiştirilebilir.

Для правильного использования газонокосилки, во избежании несчастных случаев, нльзя начинать работу без тщательного изучения настоящей инструкции. Вы найдт здесь пояснения относительно работы нкоторых частей газонокосилки, а также инструкции по необходимым провкам и обслуживанию.

Внимани: Иллюстрации и спцификации в данной инструкции могут быть без уведомления изменны производитлм, в соответствии с трбованиями страны, где производится продажа настоящего изделия.

A fűnyíró gép helyes használatá és a balesetek elkerülésé érdekében a munká megkezdése előtt olvassuk el figyelmesen ezt a kis fűzetet. Ez tartalmazza ugyanis a különbözö alkatrészek működésének a magyarázatát, illetve az ellenőrzésekhez és a karbantartáshoz szükséges utasításokat.

Megjegyzés: A fűzetben szereplő illusztrációk és specifikációk az egyes országok követelményeinek megfelelően módosulhatnak, és a gyártó azokat külön értesítés nélkül jogosult megváltoztatni.

为了正确使用剪草机，防止意外发生，在没有仔细阅读该手册前，请不要开始工作。您将从中了解各部份操作的说明及必要时检查和维护的有关指导。

注意：手册中的特征说明可能会根据不同国家的需要有所变化，并不需制造商注明。

Před prvním použitím sekačky na trávu si pozorně přečtete tento návod, abyste sekačku mohli správně používat a zabránili tak možným úrazům. V tomto návodě najdete vysvětlení chodu různých částí stroje a pokyny k nutným kontrolám a údržbě.

Pozn.: Ilustrace a specifikace uvedené v tomto návodu nejsou přísně závazné. Výrobce si vyhrazuje právo na provádění případných změn bez povinnosti aktualizace tohoto návodu.

Przed przystąpieniem do pracy zapoznaj się z treścią niniejszej instrukcji obsługi, a w szczególności z zasadami bezpieczeństwa. W niniejszej instrukcji podano wyjaśnienia dotyczące funkcjonowania różnych komponentów i wskazówki dotyczące koniecznych przeglądów i konserwacji.

Uwaga! Opisy oraz ilustracje zawarte w niniejszej instrukcji nie zawsze dokładnie odzwierciedlają stan faktyczny. Producent zastrzega sobie prawo wnoszenia zmian i nie zobowiązuje się do każdorazowej aktualizacji podręcznika.

Na správne použitie kosačky a vyhnutie sa úrazom, nezačínať prácu bez pozorného prečítania tohto návodu. V tomto návode sú uvedené vysvetlenia fungovania rôznych súčastí a návody na potrebné kontroly a údržbu.

POZNÁMKA: Opisy a nákresy obsiahnuté v tomto návode nie sú prísne záväzné. Spoločnosť si vyhradzuje právo vykonať prípadné zmeny bez toho, aby sa zaviazala vždy tento návod aktualizovať.

GÜVENLİK ÖNLEMLERİ

DİKKAT: Kazaları ve yaralanmaları önlemek ve makinenizi doğru kullanmak için aşağıda verilen bilgileri dikkatle okuyun.

- 1 - Makinenin üzerindeki etiketleri dikkatle okuyun ve burada yazılı talimatları uygulayın
- 2 - Çalışma alanınızda kişilerin, hayvanların ve özellikle çocukların bulunmasına izin vermeyin
- 3 - Tecrübesiz, yaşları küçük ya da güçsüz kişilerin çim biçme makinelerini kullanmalarına izin vermeyin
- 4 - Motor çalışırken ellerinizi ya da ayaklarınızı bıçak karterine yaklaştırmayın
- 5 - Daima güvenlik içinde çalışmanız gerektiğini aklınızdan çıkarmayın ve ona göre giyinin
- 6 - Tabanı kaymayan ayakkabılar giyin; sandalet giymeyin
- 7 - Çalışmaya başlamadan önce gözlük ya da gözlerinizi koruyucu başlıklar kullanın
- 8 - Çim budama makinesinin nasıl kullanıldığını, komutlarını ve özellikle acil durum karşısında nasıl durdurulacağını öğrenin
- 9 - Çim budama makinesini kesinlikle Islak veya diğer kaygan zeminlerde kullanmayın; sapını sıkıca tutun; yürüyün, kesinlikle koşmayın
- 10 - Yokuş aşağı ya da yokuş yukarı kesim yapmayın, daima enlemesine kesim yapın; eğer çok dik bir eğim varsa kesim yapmayın
- 11 - Kesim işlemini yalnızca gün ışığında veya kuvvetli bir yapay ışıkta gerçekleştirin
- 12 - Arka reflektörün doğru olarak yerleştirilmiş olduğundan emin olun
- 13 - Makineyi kesinlikle torbasız kullanmayın
- 14 - Bir şeye çarparsanız makineyi durdurun ve bir hasar olup olmadığını bakın. Varsa, tamir etmeden çalıştırmayın
- 15 - Motor çalışırken makineyi eğmeyin. Bıçak kazalara neden olabilir
- 16 - Motor çalışırken makinenin önünde durmayın
- 17 - Bir patikadan, yürüyüş yolundan veya benzeri bir yerden geçerken ve çim budama makinesini bir kesim alanından diğer bir alana taşırken motoru durdurun
- 18 - Makinenin emniyetli olduğundan emin olmak için bütün vidaları, somunları, v.s. sıkıştırın
- 19 - Güvenlik aksamının çalıştığından ve doğru takıldığından emin olmadan makineyi çalıştırmayın
- 20 - Makineyi bırakırken motorunun durduğundan ve kesici aksamın dönmediğinden emin olun
- 21 - Makineyi saklamak üzere kaldırmadan önce soğumasını bekleyin
- 22 - Motoru torba olmadan çalıştıracaksanız çim çıkış deliğinden uzak durun
- 23 - Makineyi denetimsiz bırakacağınız zaman motoru durdurun ve düz bir yüzeye bırakın
- 24 - Herhangi bir onarım veya temizlik işlemini yapmadan önce motoru durdurun ve fişi elektrik prizinden çekin

- 25 - Çim çıkış deliğini temizlemeden ve torbayı çıkarmadan önce de motoru durdurun ve fişi elektrik prizinden çekin
- 26 - Neopren (sentetik kauçuk) uzatma kablosu ya da dış kullanıma uygun çift izolasyonlu güvenlik fişi kullanılması tavsiye edilir. Bağlantı fişlerini ve uzatma kablosunu belli aralıklarla kontrol edip bozulma hallerinde değiştirin. Bağlantı fişleri su geçirmez olmalıdır
- 27 - Elektrik bağlantı kablosu, kişilerin ya da araçların hasara uğramasını ve tehlikeyle karşılaşmalarını engelleyecek şekilde bağlanmalıdır
- 28 - Bölgesel kanunlar bazı özel durumlarda kullanıcı yaşını ve makinenin kullanımını sınırlandırabilir
- 29 - Kullanıcının kazalardan ve üçüncü kişilere karşı doğacak risklerden ya da mülkiyetlerinden sorumlu olduğunu unutmayınız
- 30 - Dengeyi korumak için hasarlı bıçakları ya da civataları birlikte değiştiriniz
- 31 - Eğimler üzerine daima sabit bir konum belirleyiniz
- 32 - Eğimlerin yönü değiştirilirken çok dikkatli olunuz
- 33 - Kullanım talimatlarında anlatıldığı şekilde ve ayaklarla bıçak arası mesafiyi iyi ayarlayarak motoru çalıştırınız
- 34 - Aşınmış veya hasar görmüş parçaları değiştirin
- 35 - Priz fişini çıkarın: makine her tek başına bırakıldığında, bıçağın temizlenmesinden veya makinenin boşaltılmasından önce, eğer torbası çıkarılacaksa, herhangi bir temizleme veya onarımdan önce, eğer çim budama makinesi normalin dışında bir sarsıntı gösterirse (hemen kontrol altına alınız) ve yabancı bir cisme çarptıktan sonra makinenin zarar görüp görmediğini kontrol edin ve kullanmadan önce bakımını yapın
- 36 - Orijinal kesim cihazlarının kullandığından emin olunuz
- 37 - Çim budama makinesini kullanırken, daima uzun pantolon giyin
- 38 - Kullanım öncesinde, daima görsel olarak bıçağı denetleyin, bıçak ve kesim aygıtının eskimemiş ve hasar görmemiş olmasına dikkat edin
- 39 - Çim budama makinesinin yönünü değiştirirken veya kendinize doğru çekerken çok ihtiyatlı davranın
- 40 - Çim budama makinesini motor çalışırken kesinlikle kaldırmayınız

UZATMA KABLOLARI (230 V) İÇİN ÖNERİLEN UZUNLUKLAR

Uzunluk	İletkenin minimum kesiti
0 ÷ 20 metre	1 mm ²
20 ÷ 50 metre	1.5 mm ²
50 ÷ 100 metre	4 mm ²

ПРАВИЛА БЕЗОПАСНОСТИ

BIZTONSÁGI RENDSZABÁLYOK

Для предупреждения несчастных случаев строго соблюдайте нижеприведенные указания.

- 1 - Внимательно прочитайте инструкции на прикрепленных к машине табличках
- 2 - Не разрешайте детям и посторонним лицам стоять в зоне работы машин
- 3 - Не допускайте к работе с газонокосилкой людей, не имеющих возраста, опыта или силы, необходимых для управления машиной
- 4 - Не приближайте руки или ноги к картеру ножа при работающем двигателе
- 5 - Для вашей безопасности во время работы одевайтесь всегда надлежащим образом
- 6 - Не надевайте сандалии во время работы с газонокосилкой, пользуйтесь только прочной нескользящей обувью
- 7 - Прежде чем приступить к работе с газонокосилкой обязательно наденьте защитные очки или другие защитные средства для защиты глаз
- 8 - Тщательно ознакомьтесь с принципом работы газонокосилки, с ее органами управления и в частности со способом ее быстрой остановки в случае необходимости
- 9 - Не используйте газонокосилку на влажной траве или на других скользких поверхностях; держите ручку машины крепко; ходите медленно, не бегайте
- 10 - На наклонных поверхностях косите всегда поперек склона, а не вверх или вниз по нему; не косите на слишком крутых склонах
- 11 - Косите всегда при дневном свете или же при надлежащем искусственном освещении
- 12 - Убедитесь в правильной установке задней крышки
- 13 - Не используйте газонокосилку без мешка для сбора травы
- 14 - В случае удара о какой-либо твердый предмет, немедленно остановите двигатель и проверьте газонокосилку на отсутствие повреждений. При выявлении повреждения обязательно устраните его перед повторным использованием машины
- 15 - При запуске газонокосилки не наклоняйте ее: открытый нож может причинить вред
- 16 - Не останавливайтесь перед газонокосилкой с включенным двигателем
- 17 - При пересечении дорожек и других проходов, а также при перемещении машины с одного места на другое, всегда выключайте двигатель
- 18 - Проверьте всегда плотность затягивания болтов, винтов и гаек газонокосилки
- 19 - Перед использованием газонокосилки убедитесь в наличии и правильной установке на ней всех предохранительных и защитных устройств
- 20 - Не оставляйте газонокосилку без присмотра. При временном прекращении работы выключите двигатель и убедитесь, что все вращающиеся органы остановились
- 21 - Прежде чем оставить газонокосилку в закрытом помещении дайте двигателю охладиться
- 22 - При запуске двигателя без мешка для сбора травы держитесь на безопасном расстоянии от отверстия выхода кошеной травы
- 23 - Если вы собираетесь оставить газонокосилку без присмотра, обязательно выключите двигатель и поместите машину на ровную

поверхность

- 24 - Прежде чем выполнить любой операции очистки или ремонта, остановите двигатель и отсоедините штепсельную вилку от электрической сети
- 25 - Перед выполнением очистки мешка или отверстия для выхода травы, остановите двигатель газонокосилки и отсоедините ее от электрической сети
- 26 - В качестве удлинителей рекомендуется использовать кабели с неопреновой оболочкой или с двойной изоляцией с безопасными разъемами для использования на открытом воздухе. Проверяйте часто состояние разъемов и кабеля и замените их при выявлении повреждений. Используемые электрические разъемы должны быть водонепроницаемыми
- 27 - Электрический кабель должен быть проложен так, чтобы он не мог быть поврежден проходящими людьми или транспортных средств, вызывая опасную ситуацию
- 28 - В некоторых случаях действующие местные правила ограничивают возраст оператора и использование машины в определенных условиях
- 29 - Оператор несет полную ответственность за вред, причиненный другим лицам или их имуществу
- 30 - Чтобы исключить разбалансировку ножа, замените поврежденные лезвия и соответствующие крепежные болты одновременно
- 31 - При работе на склонах сохраняйте всегда устойчивое положение
- 32 - Будьте очень осмотрительными при изменении направления работы на склонах
- 33 - При запуске двигателя соблюдайте приведенные в соответствующих инструкциях указания и держите ноги на безопасном расстоянии от нож
- 34 - Немедленно замените изношенные или поврежденные части машины
- 35 - Отсоедините штепсельную вилку от электрической сети всякий раз, когда вы оставляете машину без присмотра, перед выполнением очистки ножа или выходящего канала, при снятии мешка для сбора травы, перед выполнением любой другой операции очистки или ремонта, в случае ненормальной вибрации газонокосилки (немедленно установите причину этого недостатка), а также после удара о постороннее тело. В этом случае проверьте газонокосилку на наличие повреждений и устраните их перед повторным запуском машины.
- 36 - Используйте только фирменные режущие устройства
- 37 - При работе с газонокосилкой одеть только длинные штаны
- 38 - Перед началом работы контролируйте состояние ножа, соответствующего крепежного болта и, вообще, всей системы на отсутствие износа или повреждений
- 39 - Действуйте очень осмотрительно при изменении направления работы, а также когда вы притаскиваете газонокосилку к себе
- 40 - Не поднимайте газонокосилку при включенном двигателе

РАЗМЕРЫ УДЛИНИТЕЛЬНЫХ КАБЕЛЕЙ (230 V)

Длина	Сечение провода
0 ÷ 20 метров	1 мм ²
20 ÷ 50 метров	1.5 мм ²
50 ÷ 100 метров	4 мм ²

A komoly balesetek és sérülések elkerülése érdekében az alábbi tanácsokat szigorúan be kell tartani.

- 1 - Figyelmesen olvassuk el és tartsuk be a gépen található címkék utasításait
- 2 - Gondoskodjunk arról, hogy senki – különösen kisgyermek – ne tartózkodjon a fűnyíró hatósugarában
- 3 - Ne engedjük a fűnyíró gép használatát olyanoknak, akik nem rendelkeznek a kellő életkorral, tapasztalattal vagy fizikai erővel
- 4 - Járó motor esetén se lábunkat, se kezünket ne tegyük a késvédőhöz
- 5 - Mindig gondoljunk saját biztonságunkra és ennek megfelelően válasszuk meg ruházatunkat
- 6 - Fűnyíráshoz soha ne szándájt, hanem erős, zárt cipőt viseljünk
- 7 - Munkakezdés előtt mindig tegyünk fel védőszemüveget vagy egyéb szemvédőt
- 8 - Ismerjük meg alaposan a fűnyíró gép kezelését és kezelőszerveit, különös tekintettel a vészhelyzet esetén történő leállításra
- 9 - Ne használjuk a fűnyíró gépet nedves vagy csúszós terepen; a fogantyúvázat fogjuk szorosan és soha ne futva, hanem mindig csak sétálva toljuk magunk előtt a készüléket
- 10 - A lejtős területeket mindig keresztirányban kell vágni (tehát soha nem lejtőnek fel vagy le); túlzottan meredek lejtőkön tilos a fűnyíró gépet használni
- 11 - Csak nappal vagy erős mesterséges fény mellett szabad a készülékkel dolgozni
- 12 - Mindig ellenőrizzük azt, hogy a hátsó terelőlemez a helyén van-e
- 13 - Tilos a fűnyíró géppel a fűszák nélkül dolgozni
- 14 - Ha munka közben valamilyen tárgynak ütközünk, állítsuk le a motort és nézzük meg, hogy megsérült-e valahol a készülék; az így keletkezett esetleges sérülések kijavításáig nem szabad újraindítani a fűnyíró gépet
- 15 - Járó motornál tilos a készüléket megdönteni, mert a kés sérüléseket okozhat
- 16 - Soha ne álljunk járó motorú készülék elé
- 17 - Utak, árkok, stb. keresztezése, illetve a fűnyíró gép egyik területéről egy másikra való átszállítása esetén mindig állítsuk le a motort
- 18 - Mindig győződjünk meg arról, hogy jól meg vannak-e húzva a fűnyíró gép rögzítőcsavarjai, anyái és egyéb csavarjai
- 19 - A fűnyírást csak akkor szabad megkezdeni, miután megbizonyosodtunk arról, hogy valamennyi biztonsági és védőelem megfelelően felszerelésre került
- 20 - Távozás előtt állítsuk le a motort és győződjünk meg arról, hogy minden mozgó alkatrész leállt-e
- 21 - A fűnyíró gép zárt helyen történő tárolása előtt hagyjuk kihűlni a motort
- 22 - Ha a motort a fűszák felhelyezése nélkül indítjuk el, akkor ne álljunk a fűkidobó nyílás közelébe
- 23 - Ha felügyelet nélkül hagyjuk a készüléket, akkor állítsuk le a motort és vigyük a gépet sík terepre
- 24 - Mielőtt bármilyen tisztítást vagy javítást végeznénk a készüléken,

BIZTONSÁGI RENDSZABÁLYOK

安全措施

mindig állítsuk le a motort és húzzuk ki a hálózati csatlakozó zsinórját

- 25 - Mindig állítsuk le a motort és húzzuk ki a hálózati csatlakozó zsinórját akkor is, ha levesszük a fűzsákot, illetve ha ki akarjuk tisztítani a fűkidobó nyílást
- 26 - Ajánlatos neoprén anyagú vagy legalábbis kettős szigetelésű olyan hosszabbítót alkalmazni, amely kültéri használatra alkalmas biztonsági villásdugóval van ellátva. Ellenőrizzük gyakran és sérülés esetén cseréljük ki a csatlakozózsínort és a hosszabbítót. A villásdugónak vízállóknak kell lennie
- 27 - Az elektromos csatlakozózsínort úgy kell elhelyezni, hogy annak esetleges sérülése miatt se emberre, se járműre nézve ne jelentsen veszélyt
- 28 - Előfordulhat, hogy az adott ország rendszabályai korlátozzák a fűnyíró gép használatának életkorát vagy a bizonyos körülmények között történő üzemeltetést
- 29 - Ne feledkezzünk meg arról, hogy a másoknak okozott személyi sérülésekért vagy anyagi károkért a fűnyíró gép használatának kell vállalnia a felelősséget
- 30 - Az egyensúly megőrzése érdekében az elhasznált vagy megsérült késeket és rögzítőcsavarokat együtt cseréljük ki
- 31 - Lejtőkön mindig tartsuk stabilan a készüléket
- 32 - A lejtőkön való irányváltásnál nagyon figyeljünk
- 33 - A motor indításánál az utasítások szerint járjunk el és lábunkat tartsuk távol a késtől
- 34 - A sérült vagy elhasznált alkatrészeket cseréljük ki
- 35 - Mindig húzzuk ki a villásdugót a konnektorból akkor, ha otthagyjuk a készüléket, ha meg akarjuk szüntetni a kés vagy a fűtovábbító vályú eltömődését, ha levesszük a fűzsákot, ha bármilyen tisztításba vagy javításba kívánunk kezdeni, ha a fűnyíró gép rendellenes rázkódásba kezd (ezt azonnal ellenőrizzük), vagy ha a munka során valamilyen tárgyba ütközünk. Ellenőrizzük, hogy megsérült-e a fűnyíró gép, és a beindítás előtt végezzük el a szükséges javítást
- 36 - Csere céljából mindig csak gyári késeket használjunk
- 37 - A fűnyíró gép használata során mindig hosszúszáru zoknit viseljünk.
- 38 - Használat előtt mindig ellenőrizzük szemrevételezéssel a kést, a kés rögzítő csavarját és azt, hogy a vágószerkezet nem kopott-e vagy nem sérült-e meg
- 39 - Különösen nagy gonddal járjunk el a haladási irány megfordításakor vagy amikor a készüléket magunk felé húzzuk
- 40 - Járó motor mellett tilos a fűnyíró gépet felemelni

A HOSSZABBÍTÓVEZETÉKEK AJÁNLOTT HOSSZA (230 V)

Hosszúság	A vezető minimális keresztmetszete
0 ÷ 20 méter	1 mm ²
20 ÷ 50 méter	1.5 mm ²
50 ÷ 100 méter	4 mm ²

必须严格遵循以下忠告，以免发生严重的事故和伤害。

- 1 - 认真阅读并遵循配在机器铭牌上的有关说明。
- 2 - 旁观者，特别是小孩不要靠近剪草区域。
- 3 - 不允许未成年人或无经验者或不具有足够体能的人士使用剪草机。
- 4 - 发动机运转时，不要将手或脚靠近剪草机底盘的下方。
- 5 - 随时考虑到安全，并注意按工作情形穿着。
- 6 - 剪草时只能穿结实的鞋子而不能穿凉鞋。
- 7 - 开始工作前要戴好安全眼镜或其它眼睛保护用品。
- 8 - 使用前，要透彻理解剪草机的控制和正确的使用方法，特别是紧急情况下如何停机。
- 9 - 不要在湿或滑的地方剪草，应保证紧握手柄走在机器的后面，不要奔跑。
- 10 - 在斜坡上剪草时不要向上或向下剪，而应横向进行。如果斜坡太陡，不要剪草。
- 11 - 只能在白天或有强光照明的情况下使用剪草机。
- 12 - 经常检查后挡板是否处于正确位置。
- 13 - 没有装集草器不要使用剪草机。
- 14 - 如果碰撞物体，停下发动机并检查剪草机是否有损伤，剪草机未修好前不能重新启动。
- 15 - 启动时不要将剪草机倾斜，否则刀片将受到破坏。
- 16 - 发动机运转时不要站在剪草机前面。
- 17 - 当移动或运送剪草机去修剪的地方时，发动机要熄火。
- 18 - 确认所有的销子、螺丝、螺帽上紧，剪草机具备安全工作条件。
- 19 - 只有在检查所有安全系统情况良好并正确装配后，才可以使用剪草机。
- 20 - 离开机器前，发动机熄火，并确认所有的转动部件已停止工作。
- 21 - 收存机器前要等发动机冷却下来。
- 22 - 如果发动机启动时集草袋没装好，请不要靠近卸出口。
- 23 - 如果离开剪草机时无人看管，应停止发动机并放在平稳的地方。
- 24 - 进行任何清洁或保养前，应停止发动机并从电源插座拔出插头。
- 25 - 无论取出集草袋还是清洁卸草口，之前均应停止发动机并从电源插座拔出插头。
- 26 - 应使用氯丁橡胶或双绝缘驳接线，带适合外用的安全插头。经常检查连接插头及驳接线，如损坏则应更换。连接插头应可防水。
- 27 - 安装电源线时应注意避免行人或车辆对其造成损坏，否则会对它们或阁下造成危险。
- 28 - 按当地的法规严格限制操作者的年龄和剪草机使用的特殊条件。
- 29 - 操作者必须记住，对导致他人或其财产造成的事故和危险是要负责责任的。
- 30 - 损坏的刀片或螺丝应同时更换，以保持平衡。
- 31 - 在斜坡上时刻注意站稳。
- 32 - 在斜坡上改变方向时应格外小心。
- 33 - 启动发动机时要严格按照说明进行操作，双脚远离刀片。
- 34 - 更换磨损或损坏的部件。
- 35 - 以下情况必须停下发动机并拔掉火花塞电线：任何时候人离开机器时；清洗或通管道前；清除集草器草屑前；剪草机启动非正常振动（立即检查）及碰撞外界物体时。使用剪草机前，应检查被损坏的机器并进行修理。
- 36 - 确保只使用原装的剪切装置。
- 37 - 使用剪草机时必须穿长筒袜。
- 38 - 使用前应目测检查刀刃、刀刃螺栓及剪切装置组成是否耗损或损坏。

- 39 - 改变方向或将剪草机向自身方向拉动时应格外小心。
40 - 马达运转时不要抬高剪草机。

建议伸缩电线长度(230 V)

长度	最小导线切面
0 - 20 m	1 mm ²
20 - 50 m	1.5 mm ²
50 - 100 m	4 mm ²

BEZPEČNOSTNÍ PŘEDPISY

Dodržujte bezpodmínečně následující rady, vyhnete se tak i velmi vážným úrazům.

- 1) Pozorně si přečtěte a dodržujte pokyny uvedené na štítcích připevněných ke stroji.
- 2) Přesvědčte se, že nikdo, zejména děti, nestojí v pracovním dosahu sekačky.
- 3) Nepůjčujte sekačku osobám, které nemají požadovaný věk, zkušenosti nebo potřebnou fyzickou sílu.
- 4) Je-li motor spuštěný, nepřibližujte ruce ani nohy ke krytu nože.
- 5) Vždy myslíte na svoji bezpečnost, a proto se k práci vhodně oblékejte.
- 6) Vždy si oblékněte pevné boty, nikdy ne sandály.
- 7) Před začátkem práce si vždy nasadte ochranné brýle nebo jinou ochranu očí.
- 8) Seznamte se s tím, jak se sekačka používá, jak se ovládá a jak ji v případě nutnosti rychle vypnout.
- 9) Nikdy sekačku nepoužívejte na vlhké trávě nebo na kluzkém povrchu; držte pevně držadlo; jděte pomalu, nikdy neběhejte.
- 10) V kopcovitém terénu sekejte napříč svahem, nikdy ne v přímém stoupání nebo sklonu; nikdy nesekejte na příliš prudkých svazích.
- 11) Sekejte pouze za denního světla nebo při silném umělém osvětlení.
- 12) Zkontrolujte, zda je zadní deflektor vždy správně nasazen.
- 13) Nikdy nepoužívejte sekačku bez sběrného vaku.
- 14) Narazíte-li na nějaký předmět, vypněte motor a zkontrolujte, zda nedošlo k poškození sekačky; nikdy nepokračujte znovu v práci bez opravy případného poškození.
- 15) Při spuštění sekačku nenaklánějte: nekrytý nůž by mohl něco poškodit.
- 16) Nikdy si nestoupejte před sekačku, je-li motor zapnutý.
- 17) Musíte-li přejít přes pěšinku, příkop apod., nebo přenášíte-li sekačku z jedné pracovní oblasti do druhé, vypněte motor.
- 18) Vždy se přesvědčte, zda jsou všechny nůty, matice a šrouby dobře utažené.
- 19) Před použitím sekačky vždy zkontrolujte, zda jsou všechny bezpečnostní a ochranné prvky správně namontované.
- 20) Před opuštěním sekačky vypněte motor a přesvědčte se, že se všechny pohyblivé součásti zastavily.
- 21) Před uložením sekačky do uzavřeného prostoru nechte vychladnout motor.
- 22) Jestliže zapnete motor bez nasazeného sběrného vaku, nepřibližujte se k otvoru na trávu.
- 23) Jestliže necháte sekačku bez dozoru, vypněte motor a sekačku postavte na rovné místo.
- 24) Před každým čištěním nebo opravou vždy vypněte motor a vytáhněte zástrčku ze zásuvky.
- 25) Motor vypněte a zástrčku vytáhněte ze zásuvky jak před vytažením sběrného vaku, tak i při čištění otvoru na trávu.
- 26) Doporučujeme používat prodlužovací kabely z neoprénu, nebo v každém případě s dvojitou izolací s bezpečnostními zástrčkami určenými pro venkovní použití. Často kontrolujte kabelové zástrčky a prodlužovací kabel a zjistíte-li nějaké poškození, ihned je vyměňte. Připojovací zástrčky musí být vodotěsné.
- 27) Elektrický propojovací kabel musí být umístěn tak, aby nemohl být poškozen osobami ani vozidly, a nemohl tak nikoho zranit.

- 28) Místní zákony mohou stanovit omezení pro věk obsluhy sekačky a vymezení pro použití sekačky zvláštní podmínky.
- 29) Uvědomte si, že obsluha sekačky je odpovědná za úrazy osob nebo poškození jejich majetku.
- 30) Poškozené šrouby nebo nože vyměňujte společně, abyste neporušili rovnováhu nože.
- 31) Na svazích udržujte vždy stabilní polohu.
- 32) Při změně směru ve svahu buďte obzvláště opatrní.
- 33) Motor zapínejte podle pokynů v návodu a s nohama v dostatečné vzdálenosti od nože.
- 34) Opotřebené nebo poškozené části vyměňte.
- 35) Vytáhněte zástrčku ze zásuvky: při každém opuštění sekačky, před čištěním nože nebo výfuku, při odstraňování sběrného vaku, před každým čištěním nebo opravou, jestliže sekačka začne neobvykle vibrovat (ihned zkontrolujte) a po nárazu do cizího předmětu. Zkontrolujte, zda se sekačka nepoškodila a před dalším použitím ji opravte.
- 36) Přesvědčte se, zda používáte pouze originální sečné zařízení.
- 37) Při práci se sekačkou si vždy oblékněte dlouhé kalhoty.
- 38) Před použitím sekačky si vždy prohlédněte nůž, šroub nože a celé sekací zařízení, zda není opotřebené nebo poškozené.
- 39) Buďte velmi opatrní při změně směru nebo při otáčení sekačky směrem k sobě.
- 40) Nikdy sekačku nezdvihejte, je-li motor v chodu.

DOPORUČENÉ DÉLKY PRODLUŽOVACÍCH KABELŮ (230 V)

Délka	Minimální průřez vodiče
0 ÷ 20 metrů	1 mm ²
20 ÷ 50 metrů	1.5 mm ²
50 ÷ 100 metrů	4 mm ²

ZASADY BEZPIECZEŃSTWA

Poniżej przedstawiono zalecenia, których należy przestrzegać, aby uchronić się przed ewentualnymi wypadkami.

1. Należy zapoznać się z zawartością nalepek bezpieczeństwa umieszczonych na urządzeniu i zawsze ich przestrzegać.
2. Upewnij się, czy w zasięgu działania kosiarki nie przebywa żadna osoba, a w szczególności dziecko.
3. Nie zezwalać na obsługę kosiarki przez osoby, których wiek, doświadczenie, lub siła fizyczna, nie dają gwarancji bezpiecznej pracy.
4. Nie zbliżać rąk ani nóg do ostrza, gdy silnik jest włączony.
5. Należy zawsze pamiętać o zasadach bezpieczeństwa i odpowiednio się ubierać.
6. Zawsze zakładać pełne buty, nigdy sandały.
7. Zawsze zakładać okulary ochronne lub inne zabezpieczenie oczu przed rozpoczęciem pracy.
8. Należy dokładnie zapoznać się ze sposobem użytkowania i obsługi kosiarki, a w szczególności specjalnym trybem jej zatrzymania awaryjnego w razie potrzeby.
9. Nigdy nie używać kosiarki do koszenia mokrej trawy, nie korzystać z kosiarki na śliskich powierzchniach, mocno trzymać rączkę; prowadzić kosiarkę idąc, nigdy biegnąc.
10. Na stokach należy pracować ukośnie, nigdy prowadząc kosiarkę bezpośrednio w dół lub w górę; unikać stoków o zbyt dużym nachyleniu.
11. Kosić jedynie w świetle dziennym lub przy zastosowaniu silnego oświetlenia sztucznego.
12. Sprawdzić, czy deflektor tylny jest umieszczony prawidłowo.
13. Nie używać kosiarki bez worka.
14. W przypadku uderzenia o jakikolwiek przedmiot, należy wyłączyć silnik i sprawdzić, czy nie doszło do uszkodzenia kosiarki; nie wolno uruchomić ponownie kosiarki, jeśli jest ona w jakikolwiek sposób uszkodzona.
15. Nie wolno pochylać kosiarki podczas uruchomienia: ostrze może stanowić zagrożenie.
16. Nie stawać przed kosiarką, jeśli jej silnik jest włączony.
17. Zatrzymać silnik w przypadku konieczności przejścia przez ścieżkę, dróżkę itp., oraz w razie konieczności przeniesienia kosiarki z jednego miejsca w inne.
18. Zawsze sprawdzać, czy wszystkie śruby, nakrętki, itp. są dobrze dokręcone.
19. Do eksploatacji kosiarki można przystąpić jedynie po sprawdzeniu, czy wszystkie elementy zabezpieczające są prawidłowo zamocowane.
20. Przed odstawieniem kosiarki wyłączyć silnik i odczekać do zatrzymania się wszystkich elementów w ruchu.
21. Przed odstawieniem kosiarki w zamknięte miejsce, należy odczekać, dopóki silnik nie ostygnie.
22. W przypadku uruchamiania silnika w kosiarce bez worka na trawę, należy przebywać z dala od otworu wyrzucającego trawę.
23. Jeśli kosiarka ma zostać pozostawiona bez nadzoru, należy wyłączyć jej silnik oraz ustawić kosiarkę na płaskim terenie.
24. Przed przystąpieniem do wykonywania jakichkolwiek naprawy lub czyszczenia, należy wyłączyć silnik i odłączyć kosiarkę od zasilania.
25. Wyłączyć silnik i odłączyć zasilanie zarówno przed wyjęciem worka jaki i na czas czyszczenia otworu wylotu ściętej trawy.

ZASADY BEZPIECZEŃSTWA

26. Zaleca się stosowanie przedłużaczy neoprenowych lub innych, posiadających podwójną izolację, bezpieczną wtyczkę oraz przystosowanych do użytku zewnętrznego. Należy często sprawdzać stan wtyczki oraz przedłużacza, wymieniać je w razie uszkodzeń. Wtyczki należy chronić przed kontaktem z wodą.
27. Przewód zasilający powinien być podłączony w taki sposób, aby nie dopuścić do jego uszkodzenia przez przechodzące osoby lub przejeżdżające pojazdy.
28. Prawo lokalne może przewidywać ograniczenia wiekowe w odniesieniu do osób obsługujących maszynę w warunkach szczególnych.
29. Należy pamiętać, że operator ponosi odpowiedzialność za wypadek i niebezpieczeństwa, na które narażone są lub którym podlegają osoby trzecie lub ich mienie.
30. Uszkodzone ostrze i śruby wymieniać łącznie, aby zagwarantować ich wyrównane zużycie.
31. Zawsze utrzymywać stabilną pozycję na stokach.
32. Podczas zmiany kierunku na stoku należy zachować szczególną ostrożność.
33. Silnik włączać zgodnie z zaleceniami podanymi w Instrukcji. Nogi powinny znajdować się w pewnej odległości od ostrza.
34. Wymieniać zużyte lub uszkodzone części.
35. Odłączyć od zasilania: za każdym razem, gdy urządzenie zostaje bez nadzoru, przed usunięciem zabrudzeń z ostrza lub z wylotu, w celu wyjęcia worka, przez przeprowadzeniem czynności czyszczenia lub konserwacji, w przypadku, gdy kosiarka zacznie wibrować nieprawidłowo wibrować (należy natychmiast sprawdzić przyczynę) oraz uderzeniu o obcy przedmiot. Sprawdzić, czy kosiarka nie jest uszkodzona i w razie konieczności naprawić przed ponownym użyciem.
36. Sprawdzić, czy stosowane są oryginalne urządzenia tnące.
37. Podczas pracy z kosiarką, należy zawsze nosić długie spodnie.
38. Przed uruchomieniem, zawsze dokonać oględzin ostrza, śruby mocującej ostrze oraz ogólnie mechanizmu tnącego pod kątem ewentualnego zużycia lub uszkodzeń.
39. Podczas zmieniania kierunku oraz przyciągania kosiarki ku sobie należy zachować maksymalną ostrożność.
40. Nigdy nie podnosić kosiarki, jeśli silnik pracuje.

ZALECANA DŁUGOŚĆ PRZEDŁUŻACZY (230 V)

Długość	Przekrój minimalny przewodu
0 ÷ 20 m	1 mm ²
20 ÷ 50 m	1.5 mm ²
50 ÷ 100 m	4 mm ²

BEZPEČNOSTNÉ PRAVIDLÁ

Ak sa chcete vyhnúť úrazom, aj veľmi ťažkým, tu sú rady, ktoré je potrebné prísne dodržiavať.

- 1) Pozorne si prečítať a dodržiavať pokyny uvedené na etiketách umiestnených na prístroji.
- 2) Ubezpečiť sa, že sa nikto, najmä nie deti, nenachádza v dosahu kosačky.
- 3) Nenechať používať kosačku osobám, ktoré nemajú požadovaný vek, skúsenosti, ani fyzickú silu.
- 4) Nepribližovať ruky alebo chodidlá ku krytu čepele pokiaľ je motor v chode.
- 5) Majte vždy na mysli vašu bezpečnosť a oblečte sa v tomto zmysle.
- 6) Obujte si vždy pevné topánky, nikdy nie sandále.
- 7) Vždy pred začatím práce si založte ochranné okuliare alebo iné ochrany očí.
- 8) Uvedomte si, ako sa kosačka používa, ako sa ovláda a obzvlášť ako ju možno vypnúť v prípade náhlej potreby.
- 9) Nikdy nepoužívajte kosačku na mokrú trávu alebo na ostatných šmykľavých povrchoch; rukoفاť držte pevne; kráčajte, nikdy nebežte.
- 10) Na šikmých terénoch sa kosí priečne, nikdy nie priamo v stúpaní alebo klesaní; nekoste na príliš strmých svahoch.
- 11) Koste iba za denného svetla alebo so silným umelým osvetlením.
- 12) Ubezpečte sa, že zadná clona je vždy správne osadená.
- 13) Nikdy nepoužívajte kosačku bez sáčku.
- 14) Ak narazíte na určitý predmet, vypnite motor a zistite, či sa kosačka nepoškodila; kosačku nikdy znovu nespustíte bez opravenia prípadných poškodení.
- 15) Nenakláňajte kosačku pri štartovaní: nechránená čepeľ by mohla spôsobiť škody.
- 16) Nestavajte sa čelom ku kosačke so spusteným motorom.
- 17) Vypnite motor, ak musíte prejsť cez cestu, chodník a podobné terény a keď sa prenáša kosačka z jedného miesta na druhé.
- 18) Ubezpečiť sa, že všetky svorky, matice a skrutky kosačky sú dobre utiahnuté.
- 19) Kosačku použiť iba po prekontrolovaní, či sú všetky bezpečnostné a ochranné prvky správne namontované.
- 20) Pred opustením kosačky vypnúť motor a ubezpečiť sa, že všetky pohybujuce sa časti sa zastavili.
- 21) Pred uložením kosačky do uzavretého priestoru, nechajte motor vychladnúť.
- 22) Keď sa štartuje motor bez sáčku, udržiavať odstup od otvoru na výstup trávy.
- 23) Ak necháte kosačku bez dozoru, vypnite motor a uložte ju na rovné miesto.
- 24) Pre vykonaním akéhokoľvek čistenia alebo opravy, vypnite motor a vytiahnite zástrčku zo zásuvky.
- 25) Vypnite motor a vytiahnite zásuvku zo zástrčky tak pred odstránením sáčku, ako aj pri čistení otvoru na výstup trávy.
- 26) Odporúča sa použitie predlžovacích káblov z neoprénu alebo káblov s dvojitoú izoláciou s bezpečnostnými zásuvkami určenými na vonkajšie použitie. Často kontrolovať spojovacie zásuvky a predlžovací kábel a ak sú poškodené, vymeniť ich. Spojovacie zásuvky nesmú prepúšťať vodu.
- 27) Kábel elektrického spojenia musí byť umiestnený tak, aby sa

- zabránilo poškodeniu osobami alebo vozidlami, vystavením ich alebo vás nebezpečenstvu
- 28) Miestne zákony môžu obmedziť vek osoby, ktorá kosačku používa a použitie prístroja v osobitných podmienkach.
 - 29) Pamätajte na to, že osoba, ktorá kosačku používa je zodpovedná za úrazy alebo riziká, spôsobené ostatným osobám alebo ich majetku.
 - 30) Aby sa zachovala rovnováha, vymeniť súčasne poškodené čepele alebo svorky.
 - 31) Dodržujte vždy stále postavenie na svahoch.
 - 32) Buďte maximálne pozorní pri zmene smeru vo svahoch.
 - 33) Motor naštartovať tak, ako je opísané v návode a s chodidlami vzdialenými od čepele.
 - 34) Vymeniť opotrebované alebo poškodené časti.
 - 35) Odpojiť zástrčku zo zásuvky: vždy, keď sa nechá prístroj osamotený, pred odstránením upchatia čepele alebo výfuku, ak sa odstráni sáčok, pred vykonaním akéhokoľvek čistenia alebo opravy, ak kosačka začne vibrovať neobvyklým spôsobom (neodkladne skontrolovať) a po narazení na neznámy predmet. Skontrolovať, či je kosačka poškodená a pred opätovným použitím ju opraviť.
 - 36) Ubezpečiť sa, či sú používané iba pôvodné rezacie mechanizmy.
 - 37) Pri používaní kosačky, majte na sebe vždy dlhé nohavice.
 - 38) Pred použitím vždy opticky prekontrolovať čepeľ, svorku čepele a či súbor rezacieho zariadenia nie je opotrebovaný alebo poškodený.
 - 39) Buďte maximálne opatrní pri zmene smeru alebo pri ťahaní kosačku smerom k sebe.
 - 40) Nikdy nenadvihujte kosačku, keď je motor v chode.

ODPORÚČANÉ D0019700ŽKY PREDLŽOVACÍCH KÁBLOV (230 V)

Dĺžka	Minimálny prierez vodiča
0 ÷ 20 metrov	1 mm ²
20 ÷ 50 metrov	1.5 mm ²
50 ÷ 100 metrov	4 mm ²



p.n. 001000939A



Size M p.n. 001000961
 Size L p.n. 001000962
 Size XL p.n. 001000963
 Size XXL p.n. 001000964



Size S/M p.n. 001000884
 Size L/XL p.n. 001000885



p.n. 001000835



p.n. 001000940A



p.n. 001000848



p.n. 001000971



Size 41 p.n. 010000868
 Size 42 p.n. 001000869
 Size 43 p.n. 001000870
 Size 44 p.n. 001000871
 Size 45 p.n. 001000872



Size 41 p.n. 001000975
 Size 42 p.n. 001000976
 Size 43 p.n. 001000977
 Size 44 p.n. 001000978
 Size 45 p.n. 001000979



Size M p.n. 001000927
 Size L p.n. 001000928
 Size XL p.n. 001000929
 Size XXL p.n. 001000930



TR ÇİM BİÇME MAKİNALARININ PARÇALARI

- | | |
|----------------------|---------------------------------|
| 1 - Tetik Düğmesi | 5 - Fiş |
| 2 - Sap | 6 - Kablo mandalını |
| 3 - Çim torbası | 7 - Kesim yüksekliği ayarlayıcı |
| 4 - Arka deęiřtirici | |

RUS Части газонокосилки

- | | |
|-----------------------|-------------------------------|
| 1 - Выключатель | 5 - Разъем |
| 2 - Ручка | 6 - Крючок для кабеля |
| 3 - Травосборник | 7 - Регуляторы высоты кошения |
| 4 - Задний отражатель | |

H A FÚNYÍRÓ GÉP ALKATRÉSZEI

- | | |
|-----------------------|----------------------------|
| 1 - Be/kikapcsoló | 5 - Villásdugó |
| 2 - Fogantyúváz | 6 - Kábeltartó |
| 3 - Fűzsák | 7 - Vágásmagasság beállító |
| 4 - Hátsó terelőlemez | |

中文 剪草机组成

- | | |
|---------|--------------|
| 1 - 开关 | 5 - 插座 |
| 2 - 手柄 | 6 - 电线夹子 |
| 3 - 集草器 | 7 - 剪切高度调节装置 |
| 4 - 后挡板 | |

CZ SOUČÁSTI SEKAČKY

- | | |
|---------------------|---------------------------|
| 1 - Vypínač chodu | 5 - Připojovací zástrčka |
| 2 - Řídítka | 6 - Uchytka kabelu |
| 3 - Sběrný koš | 7 - Regulace výšky sekání |
| 4 - Zadní deflektor | |

PL KOMPONENTY KOSIARKI

- | | |
|---------------------|----------------------------------|
| 1 - Wyłącznik | 5 - Wtyczka |
| 2 - Uchwyt | 6 - Ogranicznik przewodu |
| 3 - Kosz - zbiornik | 7 - Regulacja wysokości koszenia |
| 4 - Deflektor tylny | |

SK SÚČASTI KOSAČKY

- | | |
|-----------------|--------------------------|
| 1 - Vypínač | 5 - Prípojná zástrčka |
| 2 - Rukoväť | 6 - Blokovanie kábla |
| 3 - Zberný kôš | 7 - Regulátor výšky rezu |
| 4 - Zadná clona | |

TR TEKNİK ÖZELLİKLERİ

RUS МОДЕЛЬ

H MŰSZAKI ADATOK

中文 技术参数

CZ TECHNICKÉ ÚDAJE

PL DANE TECHNICZNE

SK TECHNICKÉ ÚDAJE

	1300 W	1600 W
Elektrikli motor - Однофазный двигатель - Egyfázisú villanymotor - 单相马达 - Elektrický motor jednofázový - Silnik elektryczny jednofazowy - Elektrický motor	EMAK	
Voltaj - Напряжение - Feszültség - 电压 - Napětí - Napięcie - Napätie	230 V	
Akım Miktarı - Номинальный ток - Bemeneti áramerősség - 电流输入 - Jmenovitá intenzita - Intensywność nominalna Nominalna intenzita	6.0 A	8.0 A
Frekans - Частота - Frekvencia - 频率 - Frekvence - Częstotliwość - Frekvencia	50 Hz	
Güç - Мощность - Teljesítmény - 功率 - Výkon - Moc - Výkon	1300 W	1600 W
Ağırlık - Вес - Súly - 重量 - Váha - Ciężar - Hmotnosť	21 kg	23 kg

MODEL МОДЕЛЬ TÍPUS 型号 MODEL	BASINÇ АКУСТИЧЕСКОЕ ДАВЛЕНИЕ HANGNYOMÁS 压力标准 AKUSZTICKÁ HLADINA HLUKU CIŚNIENIE AKUSTYCZNE AKUSTICKÝ TLAK	GARANTİ EDİLEN AKUSTİK GÜÇ DÜZEYİ УРОВЕНЬ ЗВУКОВОЙ МОЩНОСТИ НЕ БОЛЕЕ GARANTÁLT MAXIMÁLIS ZAJSZINT 保证声功率电平 ZARUČENÁ HLADINA AKUSTICKÉHO VÝKONU MOC AKUSTYCZNA GWARANTOWANA GARANTOVANÁ ÚROVEN AKUSTICKÉHO VÝKONU	TITREŐİM УРОВЕНЬ ВИБРАЦИИ VIBRÁCIÓ 振動标准 ÚROVEN VIBRACÍ POZIOM WIBRACJI ÚROVEN VIBRÁCIE
	L _{pA} - EN 836 / A2	2000/14/EC L _{WA} - EN ISO 3744 - ISO 11094	EN 836 / A2
1300 W	81 dB(A)	92 dB(A)	< 2.5 m/s ²
1600 W	81 dB(A)	93 dB(A)	< 2.5 m/s ²

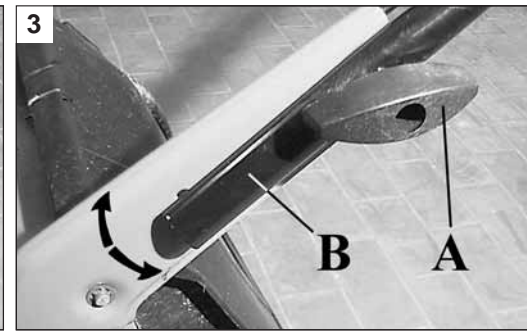
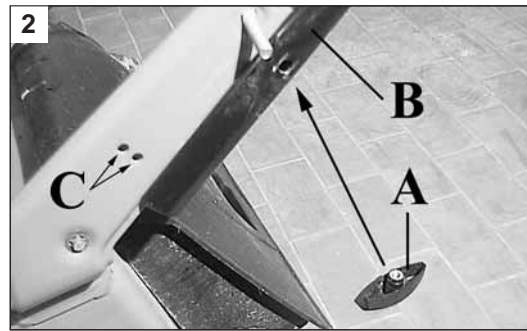
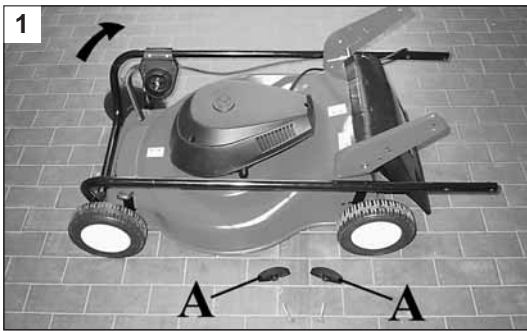

Türkçe	Русский	Magyar	中文
MONTAJ	ПЕРЕД ПУСКОМ В ХОД	ÜZEMBE HELYEZÉS ELŐTT	开动剪草机前
<p>KOLUN SÖKÜLMESİ (şekil 1-2-3):</p> <ul style="list-style-type: none"> - Kolu, şekil 1'de gösterildiği şekilde kaldırın. Pozisyona getirdikten (B) ve kolun yüksekliğine karar verdikten sonra, üç konumdan (C, şekil 2) birini seçerek, tokmakları sıkıştırın (A, şekil 3). - Saplara (A, şekil 4) vidasını kullanarak svichi monte edin. Fişi kullanıcıya doğru çevirin. <p>SAP YÜKSEKLİK AYARI (şekil 3)</p> <p>Kolları (A) gevşetin ve sapı kaldırarak ya da indirerek yüksekliğini ayarlayın.</p> <p>SABİT SEPETLİ:</p> <ul style="list-style-type: none"> - Sepetin alt ve üst bölümlerini birbirine geçirin ve takın (şekil 5). - Arka kapağı (A) kaldırın ve torbayı makineye yerleştirin. (şekil 6). <p>SEÇİMLİK ÇİM TORBASİ (şekil 7)</p> <p>Çerçeveyi (A) torbaya (B) doğru kaydırın. Torbanın kenarlarını tornavidayla ya da sivri bir aletle sabitleyin.</p> <p>ÇİM TORBASININ YERLETİRİLMESİ (şekil 8)</p> <p>Kapağı (A) kaldırın ve torbayı makineye yerleştirin.</p>	<p>УСТАНОВКА РУЧКИ (Рис. 1-2-3):</p> <ul style="list-style-type: none"> - Поднимите ручку, как показано на рис. 1, затяните крепежные барашки (A, Рис. 3) после установки ручки (B), установите высоту ручки. Выберите одну из двух возможных позиций (C, Рис. 2). - Закрепить выключатель на рукоятке винтами (A) (рис. 4), разъем должен быть обращен к оператору. <p>РЕГУЛИРОВКА ВЫСОТЫ РУЧКИ (Рис. 3)</p> <p>Отпустите барашки (A) и установите ручку в удобное положение (B).</p> <p>ЖЕСТКОЙ КОРЗИНОЙ:</p> <ul style="list-style-type: none"> - Собрать корзину с помощью крючков (рис. 5). - Поднять отражатель (A) и установить корзину в верхней части корпуса (рис. 6). <p>ВОЗМОЖНАЯ ДОПОЛНИТЕЛЬНАЯ КОМПЛЕКТАЦИЯ БУНКЕР ДЛЯ СБОРА ТРАВЫ (Рис. 7)</p> <p>Установите рамку (A) внутрь мешка (B). Закрепите мешок на рамке с помощью отвертки или другого подходящего инструмента.</p> <p>УСТАНОВКА БУНКЕРА ДЛЯ СБОРА ТРАВЫ (Рис. 8)</p> <p>Поднимите защитную крышку (A) и установите бункер на верхнюю часть корпуса косилки.</p>	<p>A FOGANTYÚVÁZ FELSZERELÉSE (1., 2. és 3. ábra):</p> <ul style="list-style-type: none"> - Emeljük fel a fogantyúvázat az 1. ábrán látható módon. A fogantyúváz (B) magasságának beállítása után szorítsuk meg a rögzítógombokat (A, 3. ábra). A fogantyúváz magasságának beállításánál két pozíció közül választhatunk (C, 2. ábra). - A be/kikapcsolót a csavarok (A) segítségével rögzítsük a fogantyúvázon (4. ábra) de közben a villásdugót az kezelő felé fordítva kell tartani. <p>A FOGANTYÚVÁZ MAGASSÁGA (3. ábra)</p> <p>Lazítsuk ki a rögzítógombokat (A) és emeljük fel vagy eresszük le a fogantyúvázat (B).</p> <p>MEREVKOSARAS TÍPUSOK:</p> <ul style="list-style-type: none"> - A kosarat a megfelelő kampók és csavarok segítségével szereljük össze (5. ábra). - Emeljük fel a terelőlemezt (A) és helyezzük el a kosarat a gépváz felső részében (6. ábra). <p>OPTIONAL FŰZSÁK (7. ábra)</p> <p>Csúsztassuk be a keretet (A) a zsákba (B). A zsák széleit csavarhúzó vagy valamilyen más hegyes szerszám segítségével rögzítsük.</p> <p>A ZSÁK ELHELYEZÉSE (8. ábra)</p> <p>Emeljük fel a terelőlemezt (A) és helyezzük el a zsákot a gépváz felső részében.</p>	<p>安装手柄(图1-2-3):</p> <ul style="list-style-type: none"> - 如图1 抬高手柄。将手柄(B)置于正确高度后拧紧旋钮A(图3)。选择两个位置C(图2)之一。 - 用螺丝A(图4)将开关安装在手柄上, 使压杆转向操作者。 <p>手柄高度调节(图3)</p> <p>拧松旋钮(A)并调高或调低手柄(B)。</p> <p>硬篮:</p> <ul style="list-style-type: none"> - 用吊钩和螺丝装上篮子(图5)。 - 抬高后挡板A并将篮子扣在机身上部(图6)。 <p>备选集草袋(图7)</p> <p>将支架(A)插入袋(B), 用螺丝起子或其它工具将集草袋的边固定。</p> <p>集草袋的定位(图8)</p> <p>抬高后挡板(A)并将袋子扣在机身上部。</p>

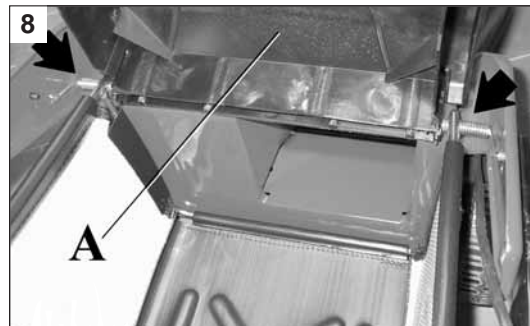
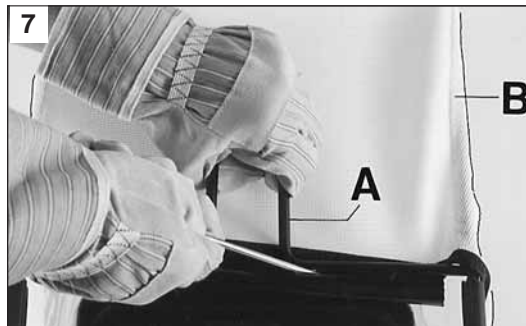
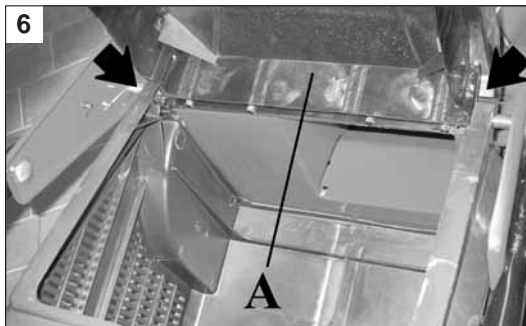

Česky

Polski

Slovenčina

PŘED UVEDENÍM DO CHODU

PRZED URUCHOMIENIEM SILNIKA

PRED UVEDENÍM CHODU

MONTÁŽ ŘIDÍTEK (obr. 1-2-3):

- Nadzdvihněte řídítka jako na obr. 1. Po umístění řidítek (B) a zvolení příslušné výšky utáhněte knoflíky (A, obr. 3) a zvolte jednu z poloh (C, obr. 2).
- Na držadlo upevněte vypínač pomocí šroubů (A) (obr. 4); zástrčku otočte směrem k obsluze.

VÝŠKA ŘIDÍTEK (obr. 3)

Uvolněte knoflíky (A) a řídítka zvyšte nebo snižte (B).

PEVNÝ KOŠ:

- Smontujte koš pomocí příslušných spojek a šroubů (obr. 5).
- Zdvihněte deflektor (A) a umístěte koš do horní části tělesa (obr. 6).

VOLITELNÉ

SBĚRNÝ VAK (obr. 7)

Rám (A) nasuňte do vaku (B). Okraje vaku upevněte pomocí špičatého nástroje nebo šroubováku.

UMÍSTĚNÍ VAKU (obr. 8)

Zdvihněte deflektor (A) a vak umístěte do horní části tělesa.

MONTAŻ UCHWYTU (Rys. 1-2-3):

- Podnieść uchwyt tak, jak to pokazano na rys. 1. Przykręć nakrętki (A, Rys. 3) po właściwym umieszczeniu rączki (B) oraz określeniu jej odpowiedniej wysokości. Wybrać jedną z dwóch pozycji (C, Rys. 2).
- Zamocować wyłącznik na uchwycie przy pomocy śrub (A) (Rys. 4) w taki sposób, aby wtyczka była zwrócona w kierunku operatora.

WYSOKOĆ RĄCZKI (Rys. 3)

Odkręć pokrętkę (A) i obniżyć lub podnieść rączkę (B).

SZTYWNY KOSZ:

- Zamontować kosz za pomocą odpowiednich haków i śrub (Rys. 5).
- Podnieść deflektor (A) i umieścić kosz w górnej części korpusu (Rys. 6).

OPCJA

WOREK NA TRAWĘ (Rys. 7)

Nałóż ramię (A) na worek (B). Zamocować krawędzie worka przy pomocy śrubokrętu.

ZAMOCOWANIE WORKA (Rys. 8)

Podnieść deflektor (A) i umieścić worek w górnej części korpusu.

MONTÁŽ RUKOVĚTE (Obr. 1-2-3):

- Nadvihnúť rukoväť ako je ukázané na obr. 1. Utiahnuť držiaky (A, Obr. 3) po umiestnení rukoväte (B) a nastavení jej výšky, zvoliť si jednu z dvoch polôh (C, Obr. 2).
- Upevniť skrutkami vypínač na rúčku (A) (Obr. 4) držiak zástrčku otočenú smerom k pracujúcemu.

VÝŠKA RUKOVĚTE (Obr. 3)

Odskrutkovať držiaky (A) a zvýšiť alebo znížiť rukoväť (B).

PEVNÝ KÔŠ:

- Zložiť kôš pomocou príslušných spojok a skrutiek (Obr. 5).
- Nadvihnúť clonu (A) a umiestniť kôš do vrchnej časti vnútorného priestoru (Obr. 6).

VOLITELNÉ

SÁČOK NA ZBER TRÁVY (Obr. 7)

Vložíť rám (A) do sáčku (B). Upevniť okraje sáčku pomocou špičatého predmetu alebo skrutkovača.



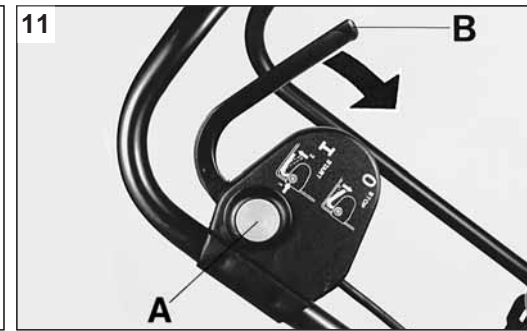
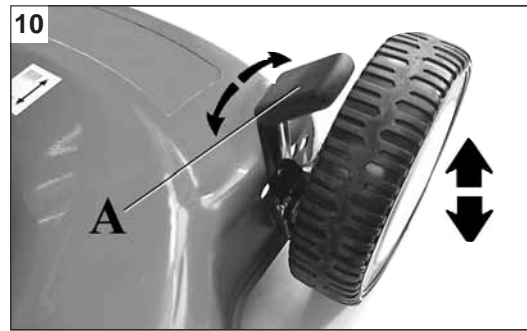
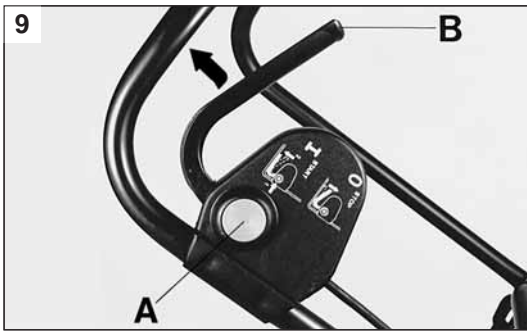

NASTAVENIE SÁČKU (Obr. 8)

Nadvihnúť clonu (A) a umiestniť sáčok do hornej časti vnútorného priestoru.



Türkçe	Русский	Magyar	中文
KULLANIMI	ЗАПУСК И ОСТАНОВКА	INDÍTÁS ÉS LEÁLLÍTÁS	启动和熄火
<p>⚠ GÜVENLİK ÖNLEMLERİ</p> <ul style="list-style-type: none"> - Motoru çimen yüksekliği fazla olmayan açıklik bir alanda çalıştırın. Kesilecek alandan taşları, sopaları, kabloları, v.s. temizleyin. - Bu kılavuzda yazan güvenlik önlemlerini okuyun. - Motoru çalıştırmadan önce bıçağın serbest olup olmadığına bakın. <p>MOTORUN ÇALIŞTIRILMASI</p> <p>Motoru çalıştırmadan önce makinanın üzerindeki plakada yazılan voltaj ve frekans değerlerine uygun değerlerde elektrik kaynağı olduğunu teyid edin 30 mA'ı aşmayan elektrik akımı ile. Prizde topraklama olmalıdır.</p> <p>Motoru çalıştırmak için, emniyet düğmesine (A) basın ve vitese (B) takın (Şekil 9). Çim biçme makinasının elektrik motoru aşırı 1600 W yüklenme olursa devreyi kesecek şekilde tasarlanmıştır. Bu nedenle bir kesinti olursa motoru tekrar çalıştırmaya kalkışmadan önce bir kaç dakika bekleyin.</p> <p>KESİM YÜKSEKLİĞİ AYARI</p> <p>BU İŞLEMİ MOTOR DURMUŞKEN VE MAKİNA FIŞTEN ÇEKİLİYKEN YAPIN.</p> <p>Kesim yüksekliği ayarı yapmak için (A) kolunu kullanın (Şekil 10).</p> <p>Min. 28 mm - Max. 75 mm</p> <p>MOTORUN DURDURULMASI</p> <p>(B) kolunu bırakın (Şekil 11).</p> <p>⚠ DİKKAT: Fişten çekiliyken ya da (B) kolunu bırakılmışken, elektrikli motor ve bıçak 3 saniye kadar daha dönmeye devam eder.</p>	<p>⚠ ПРАВИЛА БЕЗОПАСНОСТИ</p> <ul style="list-style-type: none"> - Запускайте двигатель на открытой площадке, в невысокой траве. Очистите площадку для работы от камней, палок, больших ветвей деревьев. - Внимательно прочитайте меры предосторожности, приведенные в данной инструкции. - Перед запуском двигателя убедитесь, что нож имеет возможность легко поворачиваться. <p>ЗАПУСК ДВИГАТЕЛЯ</p> <p>До начала использования проверьте маркировку двигателя, чтобы напряжение в сети и частота соответствовали значениям, указанным для данного двигателя, а также наличие заземления и устройства защитного отключения с током отключения не более 30 mA.</p> <p>Включите газонокосилку в сеть. Для запуска мотора нажмите кнопку блокировки (A) и нажмите на рычаг (B) (рис. 9).</p> <p>Электрический двигатель газонокосилки 1600 W снабжен автоматическим выключателем, реагирующим на перегрузку. Если выключатель сработал при перегрузке, подождите несколько минут перед тем, как запустить двигатель снова.</p> <p>РЕГУЛИРОВКА ВЫСОТЫ РЕЗКИ</p> <p>РЕГУЛИРОВКУ ВЫСОТЫ РЕЗКИ МОЖНО ПРОВОДИТЬ ТОЛЬКО ПРИ ВЫКЛЮЧЕННОМ МОТОРЕ, ОБЯЗАТЕЛЬНО ОТКЛЮЧИВ ГАЗОНОКОСИЛКУ ОТ СЕТИ.</p> <p>Для того, чтобы изменить высоту резки в нужное положение, используйте рычаг (A) (рис. 10).</p> <p>Min. 28 mm - Max. 75 mm</p> <p>ОСТАНОВКА ДВИГАТЕЛЯ</p> <p>Отпустите рычаг (B, рис. 11).</p> <p>⚠ ВНИМАНИЕ: Если двигатель отсоединен от сети или отпущен рычаг (B), электромотор и движущийся нож будут вращаться еще в течение примерно 3 сек.</p>	<p>⚠ BIZTONSÁGI RENDSZABÁLYOK</p> <ul style="list-style-type: none"> - A fűnyíró gépet szabadterén és ne nagy fűben indítsuk be. Vizsgáljuk meg a lenyírandó területet és távolítsuk el onnan a köveket, csontokat, fadarabokat és hasonló tárgyakat. - Gondosan tanulmányozzuk át az itt közölt biztonsági rendszabályokat. - A motor beindítása előtt győződjünk meg arról, hogy a kés mozgását nem akadályozza-e valami. <p>A MOTOR BEINDÍTÁSA</p> <p>A motor beindítása előtt ellenőrizzük, hogy a készülék gyári adattábláján feltüntetett feszültség és frekvencia értéke megegyezik-e a hálózat adataival, valamint hogy a konnektor fel van-e szerelve max. 30 mA nagyságú megszakító áramra beállított földzárlati megszakítóval</p> <p>A motor elindításához nyomjuk meg a biztonsági gombot (A) és akasszuk be a kart (B) (9. ábra).</p> <p>A fűnyíró 1600 W-os villanymotorját egy ún. túláramkapcsoló védi meg a túlterheléstől. Ha ez a szerkezet működésbe lépne, várjunk néhány percet az ismételt indítás előtt.</p> <p>A VÁGÁSMAGASSÁG BEÁLLÍTÁSA</p> <p>A VÁGÁSMAGASSÁG BEÁLLÍTÁSA ELŐTT A MOTOR MINDIG ALLÍTSUK LE ÉS A VILLÁSDUGÓT HÚZZUK KI A KONNEKTORBÓL.</p> <p>A kívánt vágásmagasságot a megfelelő kar (A) elmozdításával állíthatjuk be (10. ábra).</p> <p>Min. 28 mm - Max. 75 mm</p> <p>A MOTOR LEÁLLÍTÁSA</p> <p>Engedjük vissza a kart (B) (11. ábra).</p> <p>⚠ FIGYELEM: A villásdugó kihúzása és a kar (B) visszaengedése után a villanymotor és a kés még kb. 3 másodpercen keresztül forog.</p>	<p>⚠ 安全措施</p> <ul style="list-style-type: none"> - 在开阔、草不高的地方启动发动机，从修剪区域清除所有石块、木棍及绳子等； - 仔细阅读手册中的安全规则； - 启动发动机前，确定刀片是否轻松旋转。 <p>启动马达</p> <p>启动前检查马达，确认其铭牌上的电压和频率是否与所供电一致，并且插座有一地线，其通过的电流不超过30 mA。</p> <p>启动马达时，按下安全键 A 及连接杆 B (图 9)。</p> <p>1600 W 除草机电动马达装有一个过载切断器，如果由于超载中断，等几分钟后重新启动。</p> <p>修剪高度的调节</p> <p>只有在发动机停止工作，机器断开电源连接的情况下才可进行修剪高度的调节。</p> <p>使用杆 A 将修剪高调节到所需位置 (图 10)。</p> <p>最低 28 mm - 最高 75 mm</p> <p>马达熄火</p> <p>松开杆 B (图 11)。</p> <p>⚠ 警告：拔掉电源或松开杆 B 时，电动马达和刀片将继续运转约 3 秒钟。</p>

--	--	--	--

Česky	Polski	Slovenčina	
ZAPNUTÍ A VYPNUTÍ	URUCHOMIENIE I ZATRZYMANIE	NAŠTARTOVANIE A VYPNUTIE	
<p> BEZPEČNOSTNÍ PŘEDPISY</p> <ul style="list-style-type: none"> - Sekačku zapněte ve volném prostoru bez vysoké trávy. Plochu, kde chcete sekat, dobře prohlédněte a odstraňte všechny kameny, kosti, kusy dřeva apod. - Přečtěte si bezpečnostní předpisy uvedené v této v příručce. - Před spuštěním motoru zkontrolujte, zda není nůž zablokovaný. <p>SPUŠTĚNÍ MOTORU Před spuštěním motoru zkontrolujte, zda napětí a frekvence uvedené na typovém štítku umístěném na sekačce odpovídají hodnotám napájecí sítě a zda je zástrčka vybavená 30 mA bezpečnostní pojistkou. Chcete-li motor zapnout, stiskněte bezpečnostní tlačítko A a pak zatáhněte za páčku (B, obr. 9.) Elektrický motor sekačky 1600 W č je pro případ přetížení vybaven jističem motoru; při zásahu tohoto jističe počkejte několik minut a teprve pak opět motor spustte.</p> <p>REGULACE VÝŠKY SEKÁNÍ PROVÁDĚJTE POUZE S VYPNUTÝM MOTOREM A ZÁSTRČKOU VYTÁŽENOU ZE ZÁSUVKY. Pomocí páčky (A) můžete změnit výšku sekání na požadovanou výšku (obr. 10). Min. 28 mm - max. 75 mm</p> <p>ZASTAVENÍ MOTORU Uvolněte páčku (B) (obr. 11).</p> <p> UPOZORNĚNÍ! Po vytažení zástrčky nebo uvolnění páčky (B) se elektrický motor a nůž točí ještě asi 3 vteřiny.</p>	<p> ZASADY BEZPIECZEŃSTWA</p> <ul style="list-style-type: none"> - Kosiarke należy uruchamiać w miejscu pustym, nieporośniętym wysoką trawą. Sprawdzić teren przed koszeniem i usunąć kamienie, kości, kawałki drewna itp. - Zapoznać się z zasadami bezpieczeństwa podanymi w niniejszej instrukcji. - Przed uruchomieniem silnika, sprawdzić, czy ostrze nie jest zablokowane. <p>URUCHOMIENIE SILNIKA Przed uruchomieniem silnik należy sprawdzić, czy napięcie i częstotliwość podane na tabliczce znamionowej kosiarki odpowiadają parametrom sieci oraz czy wtyczka posiada wyłącznik różnicowo-prądowy z prądem zadziałania nie wyższym niż 30 mA. Przed uruchomieniem, wcisnąć przycisk zabezpieczający A oraz włączyć dźwignię B (Rys. 9). Silnik elektryczny kosiarki 1600 W posiada wyłącznik przeciwprzeciążeniowy i w przypadku jego zadziałania, należy odczekać kilka minut przed ponownym uruchomieniem silnika.</p> <p>REGULACJA WYSOKOCI KOSZENIA JEDYNIĘ PRZY WYŁĄCZONYM SILNIKI I PO ODCIĘCIU ZASILANIA. Przy pomocy dźwigni (A) można zmienić wysokość koszenia (Rys. 10). Min. 28 mm - Maks. 75 mm</p> <p>ZATRZYMANIE SILNIKA Zwolnić dźwignię (B) (Rys. 11).</p> <p> UWAGA: Po odłączeniu napięcia lub zwolnieniu dźwigni (B) silnik elektryczny oraz ostrze obracają się przez ok. 3 sekundy.</p>	<p> BEZPEČNOSTNÉ PRAVIDLÁ</p> <ul style="list-style-type: none"> - Kosačku naštartovať v prázdnom priestore, kde nie je vysoká tráva. Preskúmajte priestor na kosenie a očistite ho od kamienok, kostí, kúskov dreva a podobných predmetov. - Prečítajte si bezpečnostné pravidlá uvedené v tomto návode. - Pred naštartovaním motora sa ubezpečte, či čepeľ nie je zablokovaná. <p>NAŠTARTOVANIE MOTORA Pred naštartovaním motora skontrolovať, či napätie a frekvencia uvedené na štítku umiestnenom na kosačke zodpovedajú napätiu a frekvencii napájacej siete a či je zásuvka vybavená poistkou s prúdom nie vyšším ako 30 mA. Pre naštartovanie stlačiť bezpečnostné tlačidlo A a spustiť páčku (B, Obr. 9). Elektrický motor kosačky 1600 W je vybavený poistkou motora pre prípad preťaženia; v prípade spustenia tohto mechanizmu, počkať niekoľko minút pred opätovným naštartovaním.</p> <p>NASTAVENIE VÝŠKY REZU IBA S VYPNUTÝM MOTOROM A ODPOJENOU ZÁSTRČKOU. Stlačiť páčku (A) pre zmeniť výšku rezu na želanú pozíciu (Obr. 10). Min. 28 mm - Max. 75 mm</p> <p>VYPNUTIE MOTORU Uvoľniť páčku (B) (Obr. 11).</p> <p> UPOZORNENIE : Po odpojení zástrčky a uvoľnení páčky (B) sa elektrický motor a čepeľ naďalej točia po dobu približne 3 sekúnd.</p>	

Türkçe	Русский	Magyar	中文
<p>KESİM</p> <p>⚠ DİKKAT:</p> <ul style="list-style-type: none"> - Torba delikse ya da çimenle doluysa makinanızı çalıştırmayın. - Torbayı çıkartmadan önce motoru durdurun. <p>NOT:</p> <ul style="list-style-type: none"> - Çim çok uzunsa iki kesim yapın. İki maksimum yükseklikte olsun; ikincisi de istenen yükseklikte olsun. - Çimi dıştan içe doğru bir spiral şeklinde kesin. 	<p>ЗАПУСК И ИСПОЛЬЗОВАНИЕ ГАЗОНОКОСИЛКИ</p> <p>⚠ ВНИМАНИЕ:</p> <ul style="list-style-type: none"> - Не используйте косилку с полным бункером или без него. - Всегда останавливайте двигатель перед снятием бункера для сбора травы. <p>ВНИМАНИЕ:</p> <ul style="list-style-type: none"> - Если трава слишком высокая: <ol style="list-style-type: none"> 1. установите максимальную высоту кошения, 2. установите желаемую высоту. 	<p>A FŰNYÍRÓGÉP BEINDÍTÁSA ÉS HASZNÁLATA</p> <p>⚠ FIGYELEM:</p> <ul style="list-style-type: none"> - Tilos a fűnyíró gép használata akkor, ha a fűzsák elhasználódott vagy fűvel van eltömődve. - A fűzsák kiemelése előtt mindig állítsuk le a motort. <p>MEGJEGYZÉS:</p> <ul style="list-style-type: none"> - Ha a lenyírandó fű túl magas, akkor két menetben vágjuk le: az első menetben maximális magasságúra, a második menetben pedig a kívánt magasságúra. - A lenyírandó területen csigavonalban, vagyis kívülről befelé haladva végezzük a vágást. 	<p>启动和使用剪草机</p> <p>⚠ 注意:</p> <ul style="list-style-type: none"> - 如果集草袋损坏或堵塞, 严禁使用剪草机。 - 取出集草袋前, 应将发动机熄火。 <p>备注</p> <ul style="list-style-type: none"> - 如果草太长分两次修剪, 第一次将剪草机高度调到最高, 第二次调到希望的高度; - 剪草时从草坪边缘到中心呈螺旋状进行。
<p>TAINMASI MUHAFAZASI</p>	<p>ТРАНСПОРТИРОВКА И ХРАНЕНИЕ</p>	<p>SZÁLLÍTÁS / TÁROLÁS</p>	<p>运输/贮存</p>
<p>⚠ Her hangi bir bakım işlemi yapmadan önce fişten çekin.</p> <ul style="list-style-type: none"> - Taşınma sırasında saplar katlanabilir. Kolu bırakın ve üst sapı katlayın. NOT: Kablonun kesici aletlerle temas etmemesi veya gerilmemesi için özen gösteriniz. - Kabloların sıkışmasını ya da gerilmesini önleyin. - Her kullanımdan sonra makinanın altını temizleyin ama bunu yapmak için tonlarca su kullanmayın. - Makinayı kontrol edin. - Vidaları, somunları, vs. sıkıştırın. - Paslanabilecek aksamı gresleyin ya da yağlayın. - Makinayı kuru ve beton zeminde bırakın. Rutubete karşı korumak için altına mukavva koyun. 	<p>⚠ Отсоедините двигатель от сети перед проведением любых операций по обслуживанию.</p> <ul style="list-style-type: none"> - Для упрощения хранения и транспортировки рукоятка должна быть сложена: открутите барашки и сложите ручку. ВНИМАНИЕ: будьте внимательны, чтобы не допустить пережимания и скручивания электрического кабеля. - Отсоедините травосборник. - Очищайте нижнюю часть машины после каждого использования, но никогда не пользуйтесь для этой цели водой. - Проверьте техническое состояние газонокосилки. - Затяните все болты и гайки. - Смажьте все ржавеющие поверхности маслом или смазкой. - Хранить газонокосилку в сухом месте на твердой поверхности, желательно на сухом полу. Для защиты от влаги можно поставить газонокосилку на доски. 	<p>⚠ Mielőtt bármilyen műveletbe kezdenénk, húzzuk ki a villásdugót.</p> <ul style="list-style-type: none"> - A szállítás és a tárolás megkönnyítése érdekében a fogantyúváz összehajtható: ehhez csavarjuk ki a gombokat és engedjük le a fogantyúváz felső részét. MEGJEGYZÉS: ügyeljünk arra, hogy a hálózati zsinór ne hogy becsipődjön vagy megtörjön. - Emeljük ki a fűzsákot. - A készülék alját minden használat után tisztítsuk meg, de soha ne alkalmazzunk ebből a célból vízsugarat. - Ellenőrizzük a fűnyíró gép általános üzemi állapotát és tisztítsuk ki a légszűrőt, stb. - Ellenőrizzük, hogy valamennyi rögzítőcsavar és anya jól meg van-e húzva. - A rozsdásodásra hajlamos részeket zsírozzuk vagy olajozzuk meg. - A fűnyíró gépet száraz, lehetőleg cementpadozatú helyiségben tároljuk. A nedvességtől való védelem érdekében deszkára vagy lemezalapra rakhatjuk. 	<p>⚠ 进行任何维修操作前请拔掉电源!</p> <ul style="list-style-type: none"> - 为便于运输和贮存, 把柄可以折叠, 松开旋钮, 折起上面的手柄。注意小心防止拉伸或压缩电线。 - 取走集草器; - 每次用完清洁底盘下面, 但不能用喷射水清洗; - 检查剪草机是否工作状态良好; - 保证所有的螺母、螺丝和螺钉拧紧; - 在机器部件上加一些油脂以防生锈; - 将剪草机置于干燥, 尽可能是水泥地板上, 在下面垫些木板或钢板以防潮湿!

Česky	Polski	Slovenčina	
<p align="center">ZAPNUTÍ A POUŽÍVÁNÍ SEKAČKY</p>	<p align="center">URUCHOMIENIE I OBSŁUGA KOSIARKI</p>	<p align="center">NAŠARTOVANIE A POUŽITIE KOSAČKY</p>	
<p>⚠ UPOZORNĚNÍ</p> <ul style="list-style-type: none"> - Nepoužívejte sekačku, jsou-li oka sběrného vaku rozbitá nebo zanesená trávou. - Před vytažením sběrného vaku vždy vypněte motor. <p>POZNÁMKA</p> <ul style="list-style-type: none"> - Jestliže je tráva, kterou chcete posekat, příliš vysoká, postupujte ve dvou fázích: v první sekejte na maximální výšku, v druhé na požadovanou výšku. - Trávu sekejte do "hlemýždě", z vnějšku směrem dovnitř. 	<p>⚠ UWAGA</p> <ul style="list-style-type: none"> - Nie używać kosiarki, jeśli filtr worka na trawę jest uszkodzony lub jeśli jest zatkany przez trawę. - Przed wyjęciem worka na trawę, należy zawsze zatrzymać silnik. <p>UWAGA</p> <ul style="list-style-type: none"> - Jeśli trawy jest zbyt wysoka, należy ją wykosić w dwóch etapach: najpierw przy maksymalnej wysokości, a następnie na żądanej wysokości. - Kosić trawnik "spiralnie" od zewnątrz w kierunku do środka. 	<p>⚠ UPOZORNENIE</p> <ul style="list-style-type: none"> - Nepoužívať kosačku, ak sú očka na sáčku na zber trávy roztrhnuté alebo upchaté trávou. - Pred odstránením sáčku na zber trávy vždy vypnúť motor. <p>POZNÁMKA</p> <ul style="list-style-type: none"> - Ak je výška trávy na kosenie príliš veľká, pokosiť je dvakrát: prvýkrát na maximálnej výške, druhý na želanej výške. - Trávnik kosiť na "slimáka" z vonku smerom do vnútra. 	
<p align="center">PŘEPRAVA / SKLADOVÁNÍ</p>	<p align="center">TRANSPORT / PRZECHOWYWANIE</p>	<p align="center">PREPRAVA / USKLADNENIE</p>	
<p>⚠ Před každou činností vytáhněte zástrčku přírodního kabelu ze zásuvky.</p> <ul style="list-style-type: none"> - K usnadnění přepravy a skladování je možné řídítka sklopit: uvolněte knoflíky a horní část řídítek snižte. POZNÁMKA: dejte pozor, aby se kabel nikde nepřískřípl nebo nezachytil. - Vyjměte sběrný vak. - Po každém použití sekačky vyčistěte její spodní část; v žádném případě ji nekropte vodou. - Pravidelně kontrolujte stav sekačky. - Vždy se přesvědčte, zda jsou všechny nýty, matice a šrouby dobře utažené. - Části, které by mohli rezivět, namažte tukem nebo olejem. - Sekačku ukládejte na suché místo, pokud možno s cementovou podlahou. K ochraně před vlhkostí ji můžete položit na prkna nebo na plech. 	<p>⚠ Przed wykonaniem jakiegokolwiek czynności, odłączyc od zasilania.</p> <ul style="list-style-type: none"> - Aby ułatwić transport oraz przechowywanie, rączka może być złożona: odkręcić nakrętki i obniżyć górną część rączki. UWAGA: Nie przytrzasnąć i nie urwać przewodu. - Wyjąć worek na trawę. - Po każdym użyciu urządzenia, należy wyczyścić dolną część. Nie wolno czyścić strumieniem wody. - Sprawdzać stan techniczny maszyny. - Sprawdzić, czy wszystkie śruby i nakrętki są prawidłowo przykręcone. - Nasmarować lub naoliwić części narażone na rdzewienie. - Umieścić kosiarkę w suchym miejscu, jeśli to możliwe na podłodze z cementu. Aby zabezpieczyć urządzenie przed wilgocią, można położyć je na płozach lub na podstawie. 	<p>⚠ Pred každým zákrokom odpojit' zástrčku.</p> <ul style="list-style-type: none"> - Pre uľahčenie prepravy a uskladnenia, možno rukoväť zložiť: odkrutkovať držiaky a znížiť vrchnú časť rukoväte. POZNÁMKA: venovať pozornosť a zabrániť prepichnutiam alebo natiahnutiu kábla. - Odstrániť sáčok na zber trávy. - Po každom použití prístroja vyčistiť jeho spodnú časť, v každom prípade sa vyhnúť použitiu prúdu vody. - Skontrolovať dobrý stav prístroja. - Skontrolovať, či sú všetky skrutky a matice dobre utiahnuté. - Naniesť tuk alebo olej na časti, ktoré môžu zhrdzavieť. - Kosačku uložiť na suché miesto, najlepšie s betónovým podkladom. Na ochranu pred vlhkosťou ju môžete umiestniť na dosky alebo pláty. 	

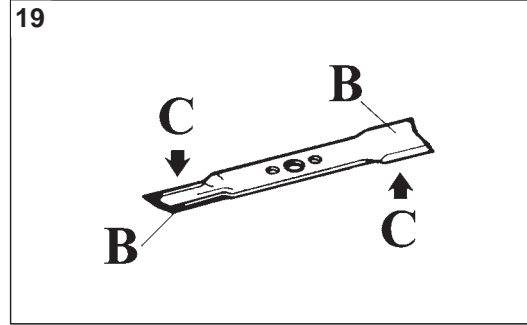
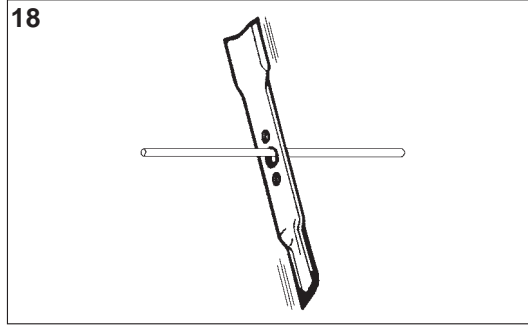
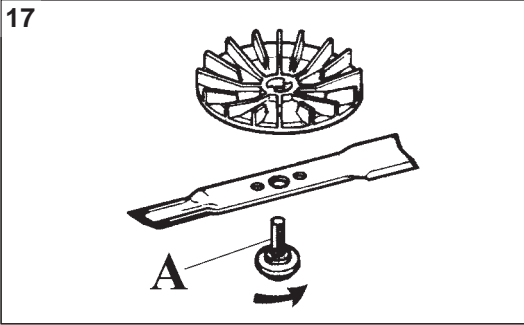

Türkçe

Русский

Magyar

中文

BAKIM

ТЕХНИЧЕСКОЕ ОБСЛУЖИВАНИЕ

KARBANTARTÁS

维修保养

⚠ Her hangi bir bakım işlemi yapmadan önce fişten çekin.

Makinanızdan maksimum verim alabilmeniz için aşağıda belirtilen ayarları ve bakımı yapın.

YALNIZ ORJINAL YEDEK PARÇALARI KULLANIN.

BIÇAK (Şekil 17)

- Vidayı (A) saatim tersi yönde çevirerek gevşetin.
- Bıçak değiştirmek için vidaları (A) **23÷25 Nm (2.35÷2.55 Kgm)** güfle sıkın.
Bıçağın dengesini kontrol etmek için bıçağın deliğinden yuvarlak ege geçirin. Ege yatay olarak duruyorsa dengeli, duramıyorsa denge siz demektir. Ağır gelen tarafı törpüleyin (Şekil 18). Bıçağı bilerken ya da törpülerken orjinal kesim açısını (C) muhafaza edin (Şekil 19). Bıçak değiştirirken (B) yüzünün üste gelmesine dikkat edin (Şekil 19).

KESİCİ AKSAMININ BAKIMI

⚠ Bıçakla uğraşırken dikkatli olun. Daima koruyucu eldiven giyin.

- Her kesimden sonra makinaryı iyice temizleyin.
- Bıçağı bileyin.
- Keskin olmayan bir bıçak iyi kesim yapmaz. Hasarlı ya da eski bir bıçak tehlikeli olabilir.

⚠ Deforme olmuş ya da bozulmuş bıçak değiştirilmelidir.

ÇİM TORBASI

Şık sık torbayı kontrol edin. Torbada delik olmasın ya da torba kaymasın. Süzgeç tıkalı olmasın. Tıkalıysa dikkatle suyla yıkayın ve tekrar yerine takmadan önce iyice kurulayın. Hasarlı ya da tıkalı torbayla çalışırsanız torba hiçbir zaman tamamiyle dolmaz. Islak torba kullanırsanız, torba hemen tıkanır.

⚠ Отсоедините двигатель от сети перед проведением любых операций по обслуживанию.

Для того, чтобы получить наилучшие результаты от вашей газонокосилки в течение долгих лет, внимательно прочтите советы по уходу и обслуживанию.

ИСПОЛЬЗУЙТЕ ТОЛЬКО ФИРМЕННЫЕ ЗАПЧАСТИ

НОЖ (рис. 17)

- Открутите болт (A) против часовой стрелки.
- После замены ножа затяните болт (A) с усилием **23÷25 Nm (2.35÷2.55 kgm)**.
Проверьте баланс ножа. Для этого проденьте круглый пруток через центральное отверстие, если нож останавливается в горизонтальном положении, значит он сбалансирован. В противном случае нож поворачивается тяжелой стороной вниз (рис. 18).
При заточке ножа напильником или точильным камнем сохраняйте уже заданный угол заточки (C, рис. 19).
При установке ножа удостоверьтесь, что заточенная сторона ножа смотрит наружу (B, рис. 19).

ОБСЛУЖИВАНИЕ РЕЖУЩЕГО ОБОРУДОВАНИЯ

⚠ Осторожно обращайтесь с ножом. Всегда надевайте защитные перчатки.

- Тщательно чистите газонокосилку после каждого использования.
- Следите, чтобы нож был всегда острым.
- Плохо заточенный нож не будет хорошо косить.

⚠ Изношенный или сломанный нож использовать опасно, замените его.

ТРАВΟΣБОРНИК

Чаще проверяйте, чтобы травосборник был правильно установлен и не поврежден. Проверьте, чтобы отверстие травосборника не было забито остатками травы. Если оно забилось, хорошо вымойте мешок или корзину и полностью высушите, только после этого устанавливайте на место.
Если вы будете косить с поврежденным травосборником или забитой горловиной, травосборник никогда не будет наполняться до конца.
С другой стороны, если вы установите влажный мешок, то он скоро забьется вновь.

⚠ Mielőtt bármilyen műveletbe kezdenék, húzzuk ki a villásdugót.

A fűnyíró gép hibátlan működése és a jó minőségű munkavégzés érdekében ajánlatos gondosan áttanulmányozni az alábbi beállítási és karbantartási tanácsokat.

KIZÁRÓLAG GYÁRI PÓTALKATRÉSZEKET HASZNÁLJUNK!

KÉS (17. ábra)

- A rögzítőcsavart (A) az óramutató járásával ellentétes irányban csavarjuk ki.
- A kés visszaszerelésekor **23÷25 Nm (2.35÷2.55 kgm)** erővel szorítsuk meg a rögzítőcsavart (A).
A kés kiegyensúlyozottságának ellenőrzéséhez dugjunk be egy kerek reszelőt a kés központi furatába. Ha a kés vízszintes marad, akkor jó a kiegyensúlyozása. Ha viszont elmozdul, akkor a nehezebb oldalát lereszeléssel vagy lecsiszolással könnyítsük meg (18. ábra).
A reszelés vagy csiszolás során ügyeljünk arra, hogy megmaradjon az eredeti vágószög (C, 19. ábra).
A kés visszaszerelésekor figyeljünk arra, hogy az él (B, 19. ábra) felfelé mutasson.

A VÁGÓSZERKEZET KARBANTARTÁSA

⚠ A késhez csak nagyon óvatosan szabad nyúlni. Mindig viseljünk védőkesztyűt.

- Minden egyes használat után tisztítsuk meg az alsó részt a fűmaradványoktól.
- Ügyeljünk arra, hogy a kés vágófelülete mindig éles legyen.
- Ha a kés életlen, akkor nem lehet jó minőségű munkát végezni a fűnyíró géppel.

⚠ Veszélyessége miatt az elhasználódott vagy megsérült kést azonnal ki kell cserélni.

FŰZSÁK

Ellenőrizzük gyakran, hogy a fűzsák jól fel van-e szerelve és nem sérült-e meg.
Győződjünk meg arról, hogy a fűzsák nincs-e eltömődve. Ha igen, akkor mossuk ki vízben és csak akkor rakjuk vissza, amikor már teljesen megszáradt.
Ha sérült vagy eltömődött fűzsákkal dolgozunk, akkor az nem tud teljesen megtelni.
Ha viszont nedves állapotban rakjuk vissza a fűzsákot, akkor az könnyebben eltömődik.

⚠ 进行任何维修操作前请拔掉电源！

为了使您的剪草机在未来几年达到最佳使用效果，同时剪出高质量的草，请认真按照以下建议调整和维护您的机器。

只使用原装部件。

刀片 (图 17)

- 逆时针方向松开螺丝 A；
- 更换刀片时用 23-25 Nm (2.35-2.55kgm) 的力上紧螺丝；
用一个圆锉穿过刀片的中心孔检查刀片是否平衡，如果切刀能够保持水平，则说明切刀是平衡的，否则要锉去重的一边(图 18)；当用锉刀或研磨机修复切刀形状时，应保持切刀原有的角度 C(图 19)；更换切刀时应保证 B(图 19)面朝上。

剪切设备维护

⚠ 对刀片进行工作时，请戴安全手套。

- 每次剪完草彻底清洗剪草机；
- 使刀片保持锋利；
- 刀片不锋利将不能剪出好质量的草；

⚠ 废旧或损坏的刀片会造成危险：更换它！

集草器

经常检查集草袋是否正确安装和是否磨损；检查网布是否堵塞，如果堵塞应用水仔细冲洗，并在完全干燥后再装上；如果剪草机的集草器破损或网布堵塞，集草器将不能完全装满；另一方面，如果集草器湿，网布容易堵塞。

--	--	--	--

Česky	Polski	Slovenčina	
ÚDRŽBA	KONSERWACJA	ÚDRŽBA	
<p>⚠ Před každou činností vytáhněte zástrčku přívodního kabelu ze zásuvky.</p> <p>Chcete-li, aby vám sekačka co nejdéle sloužila a zachovala si svoje nejlepší pracovní vlastnosti, dodržujte pečlivě následující rady k jejímu seřízení a údržbě.</p> <p>POUŽÍVEJTE VÝHRADNĚ ORIGINÁLNÍ NÁHRADNÍ DÍLY</p> <p>NŮŽ (obr. 17)</p> <ul style="list-style-type: none"> - Šroub (A) uvolněte směrem doleva. - Při další montáži nože utáhněte knoflík (A) na 23±25 Nm (2.35±2.55 kg/m). <p>Zkontrolujte dokonale vyvážení nože. Rovnováhu zkontrolujete tak, do středního otvoru vložíte kruhovou ocel. Zůstane-li nůž ve vodorovné poloze, znamená to, že je dobře vyvážený. Není-li tomu tak, odlehčete těžší stranu upilováním nebo obroušením (obr. 18).</p> <p>Nůž nabruste pilováním nebo broušením a vždy dodržujte úhel původního seku (C, obr. 19).</p> <p>Při další montáži nože zkontrolujte, zda je hrana (B, obr. 19) obrácená směrem vzhůru.</p> <p>ÚDRŽBA SEKACÍHO ZAŘÍZENÍ</p> <p>⚠ S noži manipulujte vždy s co největší opatností. Při práci vždy používejte ochranné rukavice.</p> <ul style="list-style-type: none"> - Po každém použití sekačky vyčistěte její spodní část od zbytků trávy. - Ostří nože udržujte vždy dobře nabroušené. - S nenabroušeným ostřím nebude sekačka dobře sekát. <p>⚠ Deformovaný nebo poškozený nůž musíte vyměnit.</p> <p>SBĚRNÝ VAK</p> <p>Často ověřujte, zda není sběrný vak špatně namontovaný nebo poškozený.</p> <p>Kontrolujte, zda nejsou oka sběrného vaku zanesená trávou; je-li tomu tak, omyjte vak vodou a nechte ho před další montáží úplně vyschnout.</p> <p>Kdybyste pracovali s poškozeným sběrným vakem nebo zanesenými oky, vak by se nemohl úplně naplnit.</p> <p>Při práci s ještě vlhkým sběrným vakem by se zase oka snadněji zalepila.</p>	<p>⚠ Przed wykonaniem jakiegokolwiek czynności należy odłączyć urządzenie od zasilania.</p> <p>Aby zapewnić optymalne działanie Państwa kosiarki przed długi czas, a także wysoką jakość jej pracy należy rygorystycznie przestrzegać następujących zasad dotyczących regulacji i konserwacji.</p> <p>UŻYWAĆ JEDYNIĘ ORYGINALNYCH CZĘŚCI ZAMIENNYCH</p> <p>OSTRZE (Rys. 17)</p> <ul style="list-style-type: none"> - Odkręcić śrubę (A) w kierunku przeciwnym do ruchu wskazówek zegara. - Podczas ponownego montażu ostrza, dokręcić śrubę (A) na 23±25 Nm (2.35±2.55 kgm). <p>Sprawdzić, czy ostrze jest zrównoważone po zamontowaniu. Aby sprawdzić, czy ostrze jest zrównoważone, należy włożyć pręt w środkowy otwór. Jeśli ostrze jest w pozycji pionowej, oznacza to, że jest ono zrównoważone. Jeśli nie jest, należy spiłować lub zeszlifować cięższą stronę tak, aby stała się lżejsza (Rys. 18).</p> <p>Ostrząc ostrze, szlifując je lub spiłowując, należy zachować oryginalny jego kąt cięcia (C, Rys. 19).</p> <p>Ponownie montując ostrze, należy sprawdzić, czy krawędź (B, Rys. 19) jest umieszczona do góry.</p> <p>KONSERWACJA URZĄDZENIA TNĄCEGO</p> <p>⚠ Ostrzem należy manewrować z maksymalną ostrożnością. Zawsze zakładaj rękawice ochronne.</p> <ul style="list-style-type: none"> - Po każdym użyciu urządzenia, oczyść dolne części z pozostałości trawy. - Ostrze tnące ma być zawsze dobrze naostrzone. - Tępe ostrze uniemożliwi osiągnięcie satysfakcjonujących wyników koszenia. <p>⚠ Zdeformowane lub uszkodzone ostrze należy wymienić.</p> <p>WOREK NA TRAWĘ</p> <p>Często sprawdzać, czy worek na trawę jest prawidłowo zamocowany i czy nie jest uszkodzony.</p> <p>Sprawdzić, czy filtr worka na trawę nie jest zatkany; jeśli jest, przemyć worek wodą i dobrze osuszyć przed ponownym zamontowaniem.</p> <p>Podczas pracy z uszkodzonym workiem lub z zatkany filtrem worka, worek nie może się całkowicie napęcznieć.</p> <p>W razie pracy z workiem jeszcze wilgotnym po praniu, łatwiej dochodzi do zatkania filtra.</p>	<p>⚠ Pred každým zákrokom odpojit' zástrčku.</p> <p>Pre optimálny výkon vašej kosačky v čase a pre lepšiu kvalitu vašej práce dodržiavajte prísne nasledujúce rady pre zápisy a výkony údržby.</p> <p>POUŽÍVAŤ IBA ORIGINÁLNE NÁHRADNÉ DIELY</p> <p>ČEPEL' (Obr. 17)</p> <ul style="list-style-type: none"> - Odskrutkovať nit (A) proti smeru hodinových ručičiek. - Pri opätovnom namontovaní čepele, utiahnuť nit (A) na 23±25 Nm (2.35±2.55 kgm). <p>Ubezpečiť sa o dokonalom vyvážení vašej čepele. Na overenie vyváženia čepele vložte do vnútra stredného otvoru výstuž. Ak čepeľ zostane vo vodorovnej polohe, znamená to, že je vyrovnaná. Ak nie je, zľahčiť ťažšiu časť opilovaním alebo obrúsením (Obr. 18).</p> <p>Zaostriť čepeľ opilovaním alebo obrúsením, vždy udržiavajúc pôvodný sklon rezu (C, Obr. 19).</p> <p>Pri opätovnom namontovaní čepele sa ubezpečiť, či je okraj (B, Obr. 19) umiestnený smerom nahor.</p> <p>ÚRDŽBA REZACIEHO MECHANIZMU</p> <p>⚠ Manipulovať s čepeľou s maximálnou opatnosťou. Používať vždy ochranné rukavice.</p> <ul style="list-style-type: none"> - Po každom použití prístroja očistiť jeho spodnú časť od zvyškov trávy. - Udržovať ostrie čepele vždy dobre nabrušené. - Nenabrušená čepeľ vám neumožní rez dobrej kvality. <p>⚠ Zdeformovanú alebo poškodenú čepeľ je potrebné vymeniť.</p> <p>SÁČOK NA ZBER TRÁVY</p> <p>Často kontrolovať, či nie je sáčok na zber trávy nesprávne umiestnený alebo poškodený.</p> <p>Overiť, či nie sú očka na plátne sáčku na zber trávy upchaté; ak sú sáčok umyť vodou a nechať ho úplne vysušiť pred jeho opätovným namontovaním.</p> <p>Ak sa pracuje s poškodeným sáčkom na zber trávy alebo s upchatými očkami, sáčok sa nemôže úplne naplniť.</p> <p>Ak sa naopak pracuje s umytým, ale ešte vlhkým sáčkom, očka sa ľahšie upchávajú.</p>	

Türkçe	Русский	Magyar	中文
<p>GARANTİ SERTİFİKASI</p> <p>Bu makine, en modern üretim/imalat teknikleri kullanılarak tasarlanıp gerçekleştirildi. Üretici/İmalatçı firma, özel/hobi amaçlı kullanımlar için, satınalma tarihinden sonra yirmidört aylık süreyle kendi ürünleri için garanti vermektedir. Garanti süresi, profesyonel kullanımlar durumunda altı ayla, kiralama durumunda ise üç ayla sınırlanmıştır.</p> <p>Garanti genel koşulları</p> <ol style="list-style-type: none"> Garanti, satınalma tarihinden itibaren geçerlilik kazanır. İmalatçı firma; malzeme, işçilik ve imalatın kaynaklanan kusurlu parçaları, satış ve teknik destek ağı yoluyla değiştirir. Garanti, satılan üründen kaynaklanan kusurlara ve kusurların sonuçlarına karşı satınalınan koruyan medeni kanundan kaynaklanan hakları ortadan kaldırmaz. Teknik personel, organizasyonel koşulların verdiği sınırlar içerisinde olabildiğince en kısa sürede destek sağlayacaktır. Garantide yer alan desteği talep etmek için, yetkili kişiye satıcı tarafından damgalanmış sertifikayı ve de mali açıdan zorunlu satınalma faturasını ya da satınalma tarihini ispatlayan fişi göstermesi gereklidir. Garanti aşağıda yer alan durumlarda ortadan kalkar: <ul style="list-style-type: none"> - Bakım yapılmadığının açıkça anlaşılması, - Ürünün doğru olmayan ya da kurallara aykırı kullanımı, - Makineye uygun olmayan yağ ya da yakıtın kullanımı, - Orijinal olmayan yedek parça ya da aksesuarların kullanımı, - Yetkili olmayan kişiler tarafından makineye müdahalelerde bulunulması. İmalatçı şirket; tüketim malzemelerini ve de makinenin normal işletimi sonucunda değişmesi gereken parçaları, garanti kapsamının dışında tutmaktadır. Garanti, ürünün yenileştirme ve iyileştirme amacı ile yapılan eklemlerini hariç bırakılmaktadır. Garanti, garanti süresi boyunca gerekli olabilecek ayarlamalar ve bakım işlemlerini kapsamamaktadır. Taşıma esnasında meydana gelecek hasarlar, garanti kapsamındaki hakları taşımacıdan talep etmek için ivedilikle bildirilmelidir. Makineye kurulmuş olan başka marka motorlar için (Briggs ve Stratton, Tecumseh, Kawasaki, Honda, ve diğerleri), garanti; o motor imalatçıları tarafından verilir. Garanti, uzun süreli kullanımdan kaynaklanan zorlamalı süspansiyon ve makine arızalarının, doğrudan ya da dolaylı olarak, kişilere ve eşyalara verdiği hasarları kapsamaz. 	<p>Настоящая машина была разработана и изготовлена использованием наиболее современных технологических процессов. На выпускаемую им продукцию изготовитель предоставляет гарантию на следующие сроки, начиная со дня покупки: двадцать четыре месяца в случае частого или любительского пользования; шесть месяцев в случае профессионального пользования; три месяца, если машина дается напрокат.</p> <p>Общие гарантийные условия</p> <ol style="list-style-type: none"> Гарантия вступает в силу со дня покупки машины. Изготовитель, через его торговую сеть и центры сервисного обслуживания, обеспечивает безвозмездную замену дефектных частей в результате некачественных материалов, обработки и изготовления. Гарантия не лишает покупателя предусмотренных гражданским кодексом правами в отношении последствия дефектов или пороков проданного товара. Фирма, в пределах организационных надобностей, обеспечит оказание помощи техническим персоналом в возможно кратчайший срок. При оформлении запроса на оказание гарантийной технической помощи предъявить уполномоченному персоналу надлежащим образом заполненное и заштемпелеванное продавцом нижеприведенное гарантийное обязательство, приложив к нему счет-фактуру или кассовый чек, подтверждающие дату приобретения. Гарантия теряет силу в следующих случаях: <ul style="list-style-type: none"> - явное невыполнение технического обслуживания; - неправильное использование товара или нарушение его конструкции; - использование ненадлежащих смазочных материалов и топлива; - использование не поставляемых изготовителем запчастей и принадлежностей; Гарантия не распространяется на расходные материалы, а также на части, подвергающиеся нормальному износу. Из гарантии исключены любые работы, связанные с усовершенствованием товара. Гарантия не покрывает работы по наладке и техническому обслуживанию, необходимость которых могла бы возникнуть в течение гарантийного периода. В случае выявления вызванных во время транспортировки повреждений товара, об этом следует незамедлительно уведомить перевозчика. Несоблюдение этого условия приведет к выходу товара из гарантии. Установленные на наших машинах двигатели других фирм (Briggs & Stratton, Tecumseh, Kawasaki, Honda и т.д.) покрываются гарантией соответствующих изготовителей. Гарантия не покрывает причиненный людям или предметам прямой или косвенный ущерб в результате неисправности машины или ее продолжительного принудительного простоя. 	<p>Ezt a készüléket a legkorszerűbb technológiai eljárások alkalmazásával tervezték és állították elő; a gyártó minden, magán/hobbicéllal vásárolt termékére a vásárlás napjától számítva huszonnégy hónapos garanciát vállal. A garancia időtartama professzionális célú felhasználás esetén hat, bérbeadás esetén pedig három hónapra csökken.</p> <p>Általános garanciális feltételek</p> <ol style="list-style-type: none"> A vállalt garancia a vásárlás napjától érvényes. Értékesítői és szervizhálózatán keresztül a gyártó vállalja a gyártási vagy anyaghibás alkatrészek ingyenes cseréjét. A garancia nem terjed ki a készülék cseréjére. A szerződéses garancia nem érvényteleníti a vásárló azon törvényes jogait, amelyek a Polgári Törvénykönyv alapján állnak rendelkezésre az értékesített áru által előidézett hibákból vagy hiányosságokból adódó következmények esetére. A műszaki szakemberek a szervezeti keretek által megszabott időn belül, de minden esetben a lehető leghamarabb megkezdik a probléma elhárítását. A garanciális szervizelés igénybevételéhez a viszonteladó által lepecsételt, megfelelően kitöltött és a vásárlás időpontját igazoló számlával vagy nyugtával kiegészített alábbi garancialevelet kell átadni az erre a célra felhatalmazott alkalmazottnak. A garancia megszűnik <ul style="list-style-type: none"> - a karbantartás egyértelműen látható elmaradásakor; - a termék nem rendeltetésszerű használatára vagy helytelen beavatkozás esetén; - nem megfelelő kenő- vagy üzemanyagok alkalmazása esetén; - nem gyári alkatrészek vagy tartozékok használatakor; - arra nem jogosult személyek általi beavatkozás esetén. A gyártó garanciája nem vonatkozik az üzemeltetés során bekövetkező szokásos kopásnak kitett alkatrészekre, illetve a fogyóeszközökre. A garancia nem terjed ki a termék frissítését, illetve korszerűsítését célzó beavatkozásokra. A garancia nem terjed ki a beszállóval, illetve a garanciális időszak során elvégzendő karbantartásokra. A szállítás során bekövetkezett károsodásokat azonnal jelezni kell a szállító felé, mert ellenkező esetben megszűnik a garancia. A mi készülékeinkre felszerelt más típusú (Briggs & Stratton, Tecumseh, Kawasaki, Honda, stb.) motorokra az adott motor gyártója által adott garancia érvényes. A gyártó nem felel semmilyen, a készülék meghibásodása által okozott vagy a készülék használatának hosszantartó kényszerűsége miatt bekövetkező – közvetlen vagy közvetett – személyi vagy dologi kárért. 	<p>该机器采用最先进的技术进行设计和生产。如果制造商以个人/爱好用途，制造商保证对机器自购买之日起保修24个月；如果制造商作专业用途，保修期将在6个月后结束；如果制造商作租赁用途，保修期将在3个月后将结束。</p> <p>保修限制</p> <ol style="list-style-type: none"> 保修期自出售之日起。通过销售和技术服务网络，制造商免费更换材料、加工或生产中有缺陷的部件。保修不影响购买者机器缺陷造成的后果的法律权利。 技术人员将在尽可能短的时间内进行必要的维修，与组织需求兼容。 要求保修时，应将已全部填写好、上有销售商盖章的这份保修书，连同表明购买日期的发票或单据，呈交给授权同意保修的人员。 以下情况下保修作废： <ul style="list-style-type: none"> - 明显不正确使用机器； - 机器用于不适当用途或经任何形式改装； - 使用了不适当的润滑油和燃料； - 安装了非原装零配件； - 由非指定人员修理机器。 保修不包括正常磨损的消耗件或部件。 保修不包括更新或改良机器。 保修不包括保修期前要求的任何调试或保养服务。 运输期间造成的损坏应立即向运输公司反映，否则保修作废。 安装在我们机器上的其它品牌的发动机（如Briggs & Stratton, Tecumseh, 本田等），由发动机制造商给予保修； 保修不包括由于机器缺陷或因长期不使用机器而直接或因疏忽造成的人员伤亡或财物损坏。

MODEL - МОДЕЛЬ

SERİ No
СЕРИЙНЫЙ НОМЕР

SATIN ALAN BAY - ПОКУПАТЕЛЬ

TARİH - ДАТА

BAYİ - ПРОДАВЕЦ

TÍPUS - 型号

SOROZATSZÁM

序列号

VÁSÁRLÓ NEVE - 购机者

DATUM - 日期

MÁRKAKERESKEDŐ - 销售商

Göndermek için değildir! Sadece teknik garanti için tüm nihai talepleri yollayınız.
Не присылать отдельно! Приложить к заявке на оказание гарантийной технической помощи.

Tilos elküldeni! Csak az esetleges műszaki garan ciális igény esetén csatolandó.
无需寄发! 只需在要求担保范围内的技术服务时才附上。

ZÁRUČNÍ LIST

KARTA GWARANCYJNA

ZÁRUČNÝ LIST

Tato sekačka byla navržena a vyrobena v pomoci nejmodernějších výrobních technik. Výrobní podnik poskytuje na vlastní výroby záruku dvacet čtyři (24) měsíce od data zakoupení k soukromému účelu. Záruka je omezena na šest (6) měsíců v případě profesionálního využití a na tři (3) měsíce v případě pronajímání.

Všeobecné záruční podmínky

- Záruka platí ode dne zakoupení výrobku. Výrobní podnik zdarma vyměňuje prostřednictvím obchodní a servisní sítě vadné díly, jejichž vada byla způsobena materiálem, zpracováním nebo výrobou. Záruka nezbavuje kupujícího zákonných práv podle občanského zákoníku týkajících se důsledků vad způsobených prodaným výrobkem.
- Techničtí pracovníci provedou požadovaný zárok co nejdříve v rámci daných časových možností.
- Při žádosti o opravu v záruce je nutné předložit oprávněnému pracovníkovi níže uvedený záruční list orazitkovany prodejcem a úplně vyplněný, spolu s nákupní fakturou nebo platným dokladem o zakoupení s datem nákupu.**
- Záruka propadá v případě:
 - zjevného zanedbání údržby,
 - nevhodného používání výrobku nebo jeho poškození,
 - použití nevhodných mazadel nebo paliv,
 - použití jiných než originálních náhradních dílů,
 - zásahů prováděných neoprávněnými pracovníky.
- Záruka se podle výrobce nevztahuje na materiály, které se opotřebávají, a na části vystavené běžnému opotřebování.
- Záruka se nevztahuje na zásahy týkající se modernizace a vylepšování výrobku.
- Záruka se nevztahuje na seřizování a údržbové práce, i když jsou prováděné v době záruky.
- Případné škody způsobené při dopravě musí být ihned oznámeny dopravci, jinak záruka propadá.
- Pro motory jiných značek (Briggs & Stratton, Tecumseh, Kawasaki, Honda, apod.) namontované na našich strojích, platí záruka poskytnutá příslušnými výrobci motorů.
- Záruka se netýká případných škod, přímých či nepřímých, způsobených osobám nebo na věcech poruchou stroje, nebo vyplývajících z dlouhodobého nuceného odstavení stroje.

Niniejsze urządzenie zostało zaprojektowane i wykonane przy wykorzystaniu najnowocześniejszych technik produkcyjnych. Producent udziela gwarancji na swoje wyroby na okres dwudziestu czterech (24) miesięcy od daty zakupu do celów prywatnych/hobbystycznych. Gwarancja zostaje ograniczona do sześciu (6) miesięcy w przypadku użycia do pracy zawodowej oraz (3) miesięcy w przypadku wypożyczenia.

Ogólne warunki gwarancji

- Gwarancja obowiązuje począwszy od dnia zakupu. Producent, poprzez sieć sprzedaży i obsługi technicznej, wymienia bezpłatnie części z wadami materiałowymi, wadami powstałymi w toku obróbki oraz wadami produkcyjnymi. Gwarancja nie znosi prawa nabywcy przewidzianego w kodeksie cywilnym i dotyczącego roszczeń w wyniku wad i uszkodzeń spowodowanych przez sprzedany przedmiot.
- Personel techniczny przystąpi do naprawy w czasie, na który pozwolą wymagania organizacyjne, zawsze najszybciej jak to możliwe.
- Aby skorzystać z naprawy gwarancyjnej, konieczne jest przedstawienie autoryzowanym pracownikiem obsługi poniższej karty gwarancyjnej, ostepmowanej przez sprzedawcę, wypełnionej we wszystkich swoich częściach oraz faktury zakupu lub paragonu lub też innego wymaganego prawnie dokumentu sprzedaży z odnotowaną datą zakupu.**
- Utrata gwarancji następuje w przypadku:
 - Widocznego braku konserwacji.
 - Nieprawidłowego użytkowania wyrobu lub jego przeróbek.
 - Stosowania niewłaściwych smarów lub paliwa.
 - Stosowania nieoryginalnych części zamiennych lub akcesoriów.
 - Wykonywania napraw przez osoby nieupoważnione.
- Producent nie obejmuje gwarancją części podlegających normalnemu zużyciu podczas pracy urządzenia.
- Gwarancja nie obejmuje prac mających na celu unowocześnienie i ulepszenie produktu.
- Gwarancja nie obejmuje ustawienia ani czynności konserwacyjnych które będą konieczne w okresie gwarancji.
- Ewentualne uszkodzenia powstałe podczas transportu powinny zostać natychmiastowo zgłoszone przewoźnikowi pod groźbą utraty gwarancji.
- Dla silników innych marek (Briggs & Stratton, Tecumseh, Kawasaki, Honda, itp.) montowanych w naszych urządzeniach obowiązuje gwarancja udzielona przez producenta silnika.
- Gwarancja nie obejmuje ewentualnych szkód, bezpośrednio lub pośrednio wyrządzonych osobom lub rzeczom z powodu usterek w urządzeniu lub wynikłych z wymuszonego przedłużonego przestoju w pracy urządzenia.

Tento priístroj bol navrhnutý a zrealizovaný pomocou najmodernejších výrobných technik. Výrobná spoločnosť poskytuje záruku na svoje výrobky v lehote dvadsaťštyri (24) mesiacov od dátumu nákupu na súkromné použitie/záľuby. Záruka je obmedzená na šesť (6) mesiacov v prípade profesionálneho použitia a na tri (3) mesiace v prípade prenájmu.

Všeobecné záručné podmienky

- Záruka je platná od dátumu nákupu. Výrobná spoločnosť prostredníctvom predajnej siete a technického servisu bezplatne vymení časti, ktoré sú chybné v dôsledku chyby materiálu, opracovania alebo výroby. Záruka neuberá kupujúcemu právne nároky vyplývajúce s občianskeho zákonníka v prípade chýb alebo kazov spôsobených predanou vecou.
- Technický personál zasiahne čo najrýchlejšie v časových lehotách umožnených organizačnými požiadavkami.
- Na vyžiadanie záručnej opravy je potrebné predložiť oprávněnému personálu nižšie uvedený záruční list opečiatkovaný predajcom, vyplněný vo všetkých častiach a doplnený nákupnou faktúrou alebo pokladničným blokom, povinným na daňové účely, na ktorom je uvedený dátum nákupu.**
- Záruka sa neuplatňuje v prípade:
 - Jasnej absencie údržby,
 - Nesprávneho používania výrobku alebo poškodenia,
 - Použitia nevhodných mazadiel alebo pohonných látok,
 - Použitia neoriginálnych náhradných súčiastok alebo doplnkov,
 - Zásahov uskutočnených neoprávněným personálom.
- Výrobná spoločnosť vyníma zo záruky spotrebné materiály a súčasti, ktoré podliehajú bežnému funkčnému opotrebeniu.
- Záruka sa nevztahuje na zásahy modernizácie alebo vylepšenia výrobku.
- Záruka nepokrýva nastavovanie a údržbu, ktoré by mali byť potrebné počas záručnej lehoty.
- Případné škody spôsobené prepravou musia byť ihned nahlásené prepravcovi, inak záruku nemožno uplatniť.
- Na motory ostatných značiek (Briggs & Stratton, Tecumseh, Kawasaki, Honda, atď.) namontované na naše priístroje, sa vzťahuje záruka poskytnutá výrobcami motora.
- Záruka nepokrýva prípadné škody, priame alebo nepriame, spôsobené osobám alebo na veciach poruchami priístroja alebo ktoré sú následkom núteného predĺženého pozastavenia jeho používania.

MODEL - MODEL

SERIOVÉ Č.
SERIAL N.

ZAKOUPIL - NABYWCA PAN/I

DATUM - DATA

MAJITEL OPRÁVNĚNÍ - SPRZEDAWCA

MODEL

VÝROBNÉ Č.

KÚPENÉ OD P.

DÁTUM

PREDAJCA

Nezasílat! Přiložte pouze při případném vyzvání záruční služby.

Nie wysyłać! Załączyc jedynie w przypadku żądania naprawy gwarancyjnej.

Nezasílať! Priložiť iba k prípadnej žiadosti o technickú záruku.

TR SEMBOLLER VE İKAZ İŞARETLERİ
RUS ОБЪЯСНЕНИЕ СИМВОЛОВ И ЗНАКОВ БЕЗОПАСНОСТИ
H A SZIMBÓLUMOK ÉS BIZTONSÁGI JELZÉSEK MAGYARÁZATA
中文 符号解译及安全警告

CZ VYSVĚTLENÍ SYMBOLŮ A BEZPEČNOSTNÍCH UPOZORNĚNÍ
PL ZNACZENIE SYMBOLI I OSTRZEŻEŃ PRZED ZAGROŻENIAMI
SK VYSVETLIVKY A BEZPEČNOSTNÉ UPOZORNENIA



- Sirt atomizörünü kullanmadan önce kullanım kılavuzunu okuyun.
- Прочтите инструкцию по эксплуатации перед использованием газонокосилки.
- A készülék használatá előtt olvassa el a használati és karbantartási utasítást.
- 操作机器前请认真阅读操作者手册。
- Přečtěte si pozorně Návod k použití a údržbě tohoto stroje.
- Pred použitím tohto prístroja prečítajte návod na použitie a údržbu.
- Motor naštartovať tak, ako je opísané v návode a s chodidlami vzdialenými od čepele.



- DIKKATI** - Çalışma sırasında hiç kimsenin yaklaşmasına izin vermemeyin. Saçılan parçalara dikkat ediniz.
ВНИМАНИЕ! - Следите, чтобы в рабочей зоне не было посторонних. Берегитесь лежащих на земле предметов.
FIGYELEM! - É Munka közben ne engedjünk senkit a készülék közelébe. Ügyeljünk az eldobott tárgyakra.
警告! - 严禁让其它人靠近您的工作区域，小心飞出的物体。
UPOZORNĚNÍ! - Nedovolte, aby se někdo během práce ke stroji přibližoval. Dávejte pozor na vystřelování předmětů.
UWAGA! – Nie zezwalać osobom trzecim na zbliżanie się do kosiarkei podczas jej pracy. Uwaga na niebezpieczeństwo rozrzutu przedmiotów przez kosiarke.
POZOR! - Počas pracy nenechať nikoho približiť sa ku kosačke. Pozornosť venovať rozmiestneniu predmetov.



- Herhangi bir temizlik ya da tamirat yapmadan önce motoru durdurunuz ve fişi cereyan prizinden çekiniz.
- Перед чистой или любым ремонтом газонокосилки остановите двигатель и отсоедините газонокосилку от сети.
- Mielőtt bármilyen tisztítási vagy javítási műveletbe kezdenénk, állítsuk le a motort és húzzuk ki a villásdugót a konnektorból.
- 清除或维修修剪草机前，应停止发动机并从电源插座中拔出插头。
- Před každým čištěním nebo opravou vždy vypněte motor a vytáhněte zástrčku ze zásuvky.
- Przed przystąpieniem do jakichkolwiek czynności czyszczenia lub naprawy, należy wyłączyć silnik i odłączyć urządzenie od zasilania.
- Pred vykonaním akéhokolvek čistenia alebo opravy, vypnúť motor a odpojiť zástrčku zo zásuvky.



- Eğer kablo hasarlanmışsa motoru durdurup fişi çekiniz. Cereyan Besleme kablosunu bıçaklardan uzak tutunuz.
- Выключите газонокосилку и отсоедините ее от сети, если провод запутался или поврежден. Следите, чтобы провод не находился близко от ножа.
- Állítsuk le a motort és húzzuk ki a villásdugót ha a hálózati zsinór beakad vagy megsérül. A hálózati zsinórt tartsuk távol a késtől.
- 如果电线缠结或损坏，应停止发动机并拔出电源插头。电线必须远离刀片。
- Je-li kabel někde zachycený nebo poškozený, vypněte motor a vytáhněte zástrčku ze zásuvky. Napájecí kabel musí být neustále v dostatečné vzdálenosti od nožů.
- Wylłączyc silnik i odłączyć urządzenie od zasilania, jeśli dojdzie do uszkodzenia lub przebicia przewodu. Przewód zasilający należy trzymać z dala od ostrzy.
- Vypnúť motor a odpojiť zástrčku, ak je kábel zamotaný alebo poškodený. Zásobovací kábel držať ďaleko od čepele.



- Motor çalışırken ellerinizi ya da ayaklarınızı makinanın üstüne ya da altına koymayın.
DIKKATI! Motor kapatıldıktan sonra da bıçaklar birkaç saniye boyunca hareket halinde kalırlar.
 Когда двигатель работает, не кладите руки на землю перед газонокосилкой, не становитесь перед газонокосилкой, не подсовывайте руки и ноги под газонокосилку.
ВНИМАНИЕ! Нож продолжает вращаться после остановки двигателя в течение нескольких секунд.
 Járó motornál kezűnket és lábunkat ne tegyük a fűnyíró gép alá.
FIGYELEM! É A kés a fűnyíró gép leállításá után néhány másodpercig még forog.
 发动机运转时，不要将手或脚靠近修剪草机底盘。
警告! - 关机后刀片将至少继续旋转几秒钟。
 Je-li motor spuštěný, nepřibližujte ruce ani nohy ke krytu nože.
UPOZORNĚNÍ! - Nože se točí ještě několik vteřin po vypnutí motoru.
 Nie wolno zbliżać rąk ani nóg do osłony ostrza podczas pracy silnika.
UWAGA! – Ostrza obracają się jeszcze przez kilka sekund po wyłączeniu silnika.
 Nepribližíť ruky alebo chodidlá ku krytu čepele, keď je motor spustený.
POZOR! - Čepele zostanú v pohybe počas niekoľkých sekúnd, aj potom, ako bol motor vypnutý.

TR **DIKKATI!** – Bu kılavuz, daima makinanın yanında bulundurulmalıdır.
RUS **ВНИМАНИЕ!** Эта инструкция должна быть постоянно рядом с газонокосилкой.
H **FIGYELEM!** É Ezt a füzetet a készülék teljes élettartama során meg kell őrizni.
中文 警告！ - 该手册必须始终跟随机器
CZ **UPOZORNĚNÍ!** - Tento návod byste měli používat po celou dobu životnosti stroje.
PL **UWAGA!** - Niniejsza instrukcja powinna towarzyszyć urządzeniu przez cały okres jego eksploatacji.
SK **POZOR!** - Tento návod musí sprevádzať prístroj po celú dobu jej životnosti.



EMAK s.p.a. - Member of the YAMA group
 42011 BAGNOLO IN PIANO (REGGIO EMILIA) ITALY
 TEL. 0522956611 - TELEFAX 0522951555
 EMAIL service@emak.it INTERNET http://www.emak.it

