

PL	Instrukcja obsługi Zawór automatyczny
H	Használati útmutató Öntözőszelep
CZ	Návod k použití Zavlažovací ventil
SK	Návod na použitie Zavlažovací ventil
GR	Οδηγίες χρήσεως Ηλεκτροβάννα
RUS	Инструкция по эксплуатации Оросительный вентиль
SLO	Navodila za uporabo Namakalni ventil
UA	Інструкція з експлуатації Вентиль зрошення

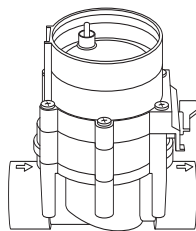

9V Art. 1251

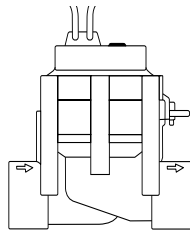

24V Art. 1278

HR	Upute za uporabu Ventil za navodnjavanje
RO	Instrucțiuni de utilizare Electrovalvă
BG	Инструкция за експлоатация Клапан за поливане

Оросительный вентиль GARDENA



Это перевод оригинала немецкой инструкции по эксплуатации. Пожалуйста, внимательно ознакомьтесь с инструкцией по эксплуатации и действуйте в соответствии с ней. Руководствуясь инструкцией, ознакомьтесь с оросительным вентилем, правилами эксплуатации и безопасности.



В целях безопасности нельзя допускать к работе с этим оросительным вентилем детей до 16 лет и лиц, не ознакомившихся с данной инструкцией по эксплуатации. Лицам с ограниченными физическими или умственными способностями разрешается использовать изделие только в присутствии или после инструктажа ответственного лица. Дети должны быть под присмотром: нельзя допустить, чтобы они играли с этим изделием. Никогда не работайте с прибором, если Вы устали, больны или находитесь под воздействием алкоголя или медикаментов.

→ Пожалуйста бережно храните данную инструкцию.

Содержание

1. Область применения Вашего оросительного вентиля	57
2. Для Вашей безопасности	58
3. Подготовка к работе	59
4. Эксплуатация	62
5. Устранение неисправностей	62
6. Хранение	63
7. Технические характеристики	65
8. Сервис / Гарантия	65

1. Область применения Вашего оросительного вентиля

Назначение

Оросительные вентили предназначены исключительно для применения вне помещений для полностью автоматического управления отдельными оросительными компонентами.

Разделение всей установки на отдельные линии полива выгодно при неравномерной потребности в воде отдельных участков насаждений или при недостаточном количестве воды для одновременной работы всей установки. Оросительный вентиль подключается перед оросительной системой (например, погружной дождеватель; Micro-Drip-System), например, под землей.

Назначение

Необходимым условием для правильного использования оросительного вентиля является соблюдение прилагаемых инструкций по эксплуатации GARDENA.

9V:

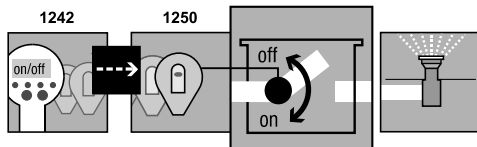

Оросительный вентиль **1251** имеет программатор **1242** и управляющую часть **1250** часть оросительной системы.

24V:

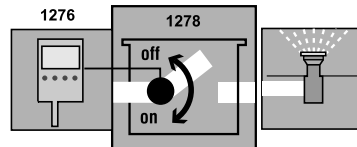

Оросительный вентиль **1278** имеет управление орошением **1276** часть оросительной системы.

Внимание



Необходимым условием для правильного использования оросительного вентиля является соблюдение прилагаемых инструкций по эксплуатации GARDENA.

Оросительный вентиль может использоваться только в комбинации с разрешенными GARDENA 9 В управляющими частями, радиоприемниками / 24 В управлением орошением.

2. Для Вашей безопасности

Засорение оросительного вентиля

Давление воды в оросительной системе

→ Соблюдайте указания по безопасности в инструкции по эксплуатации.

Нельзя заменять продукты с напряжением 9 В и 24 В.

→ При работе с грязной водой подключите к системе центральный фильтр GARDENA Арт. 1510.

Так как функционирование оросительной установки зависит от давления воды, Вам необходимо следить за тем, чтобы не пересекались времена полива различных линий полива или чтобы проложенные линии полива снабжались водой в достаточном количестве и под достаточным давлением.

Для этой цели руководствуйтесь указаниями по планированию из специальной брошюры GARDENA „Оросительная техника – помощь в проектировании спринклерной системы“.

3. Подготовка к работе

Установка вентильной рамы:

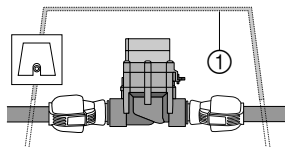
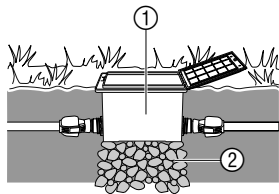

Если оросительный вентиль устанавливается под землей, то он должен быть установлен в прочную и устойчивую раму ① (вентильная коробка / шахта для вентиля). Например, Gardena Арт. 1254 / 1255 / 1290 / 1292.

1. Составьте план прокладки (смотрите, например, рисунок снизу).

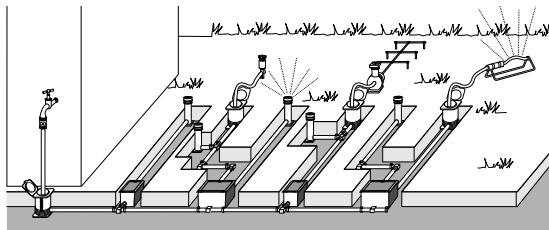

Дополнительная информация содержится в руководстве по проектированию спринклерной системы GARDENA, которое можно получить у Вашего дилера товаров GARDENA.

2. При подземной установке сделайте для вентильной рамы ① гравийную подушку ②. Эта подушка обеспечивает правильную работу дренажа колодца.

**Монтаж оросительного
вентилля без вентильной
коробки:**

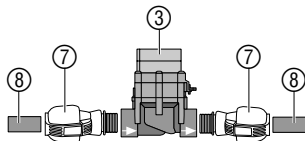

3. Верхний край корпуса вентилей установите на одном уровне с грунтом. Это позволит предотвратить повреждение газонокосилки.

Информацию по монтажу оросительных вентилей в вентильных коробках GARDENA V1 и V3 Вы можете найти в соответствующей инструкции по эксплуатации.

Магнитный вентиль правильно функционирует только в том случае, если оросительный вентиль подключается в направлении потока.



Обратите внимание на направление потока!

→ При монтаже оросительного вентилля (3) обращайтесь внимание на направление потока (стрелка).

→ Уплотните ПТФЕ лентой все резьбовые соединения за исключением резьбы дождевателя (арт. 7219).

**Подключение магистральных труб GARDENA (8)
(2700/2701/2704/2705/2718) или сторонних изготовителей:**

1. Соединитель GARDENA 2763 (25 мм = 1") / 2769 (32 мм = 5/4") (7) ввинтите в оросительный вентиль (3).
2. Подключите магистральные трубы GARDENA (8) или сторонних производителей (25 мм / 32 мм).

Подключение датчика влажности почвы или дождя (опция):

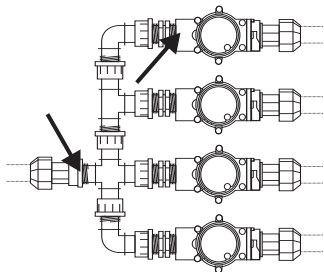
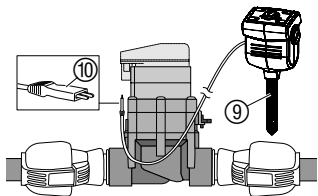

Кроме управления, зависящего от времени, в программе полива дополнительно существует возможность учета влажности почвы или учета осадков для каждого оросительного вентиля.

При достаточной влажности почвы произойдет остановка программы или блокировка активации программы.

1. Разместите датчик влажности почвы ⑨ в области орошения дождеванием
– или –
разместите датчик дождя ⑨ а (при необходимости с удлинительным кабелем) **вне** области орошения дождеванием.
2. **9 В:** Вставьте штекер ⑩ в разъем для датчика в управляющей части.
24 В: Вставьте штекер ⑩ в разъем для датчик а в системе управления орошением **Арт. 1276** (смотрите инструкцию по эксплуатации Арт. 1276).

Обычная установка:

При использовании деталей **арт. 2750 / 2751 / 2752 / 2753 / 2755** уплотнить лентой (напр., **арт. 7219**) в местах, помеченных стрелками.

4. Эксплуатация

Настройка системы управления вентилями:

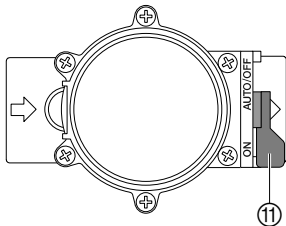

Полностью автоматическое управление:

→ Установите переключатель ⑪ в положение „**AUTO/OFF**“.
Запрограммированный поток воды к оросительной установке после программирования управляющей части / радиоприемника.

Автоматически открывшийся вентиль нельзя перекрыть вручную.

Ручное управление:

→ Установите переключатель ⑪ в положение „**ON**“.
Постоянный поток воды, независящий от программирования.

5. Устранение неисправностей

Неисправность	Возможные причины	Устранение
Магнитный вентиль не открывается, поток воды отсутствует	Прервана подача воды. Управляющий блок / радиоприемник / система управления орошением неправильно соединены с оросительным вентилем.	→ Возобновите подачу воды. → Правильно подключите оросительный вентиль к управляющему блоку / радиоприемнику / системе управления орошением.

Неисправность	Возможные причины	Устранение
Магнитный вентиль не закрывается, постоянный поток воды	Магнитный вентиль установлен в противоположном потоку воды направлении.	→ Поверните магнитный вентиль (обратите внимание на направление потока воды).
	Установите переключатель ⑪ в положение „ON“.	→ Установите переключатель ⑪ в положение „AUTO/OFF“.



В случае других нарушений мы просим Вас обратиться в бюро обслуживания фирмы GARDENA. Ремонт разрешается выполнять только на пунктах сервиса фирмы GARDENA или через уполномоченные фирмой GARDENA торговые организации.

6. Хранение

Зимний период:

Оросительные вентили предназначены для применения вне помещений и только частично защищены от заморозков. Абсолютной защиты от размораживания можно достичь только за счет демонтажа вентилей до наступления морозной погоды. Альтернативная возможность состоит в опорожнении системы трубопроводов до и после оросительного вентиля.

**Опорожнение системы
трубопроводов ПЕРЕД
вентилем:**

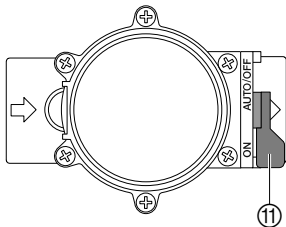

**Опорожнение системы
трубопроводов ПОСЛЕ
вентилем:**

1. Закройте кран и снимите соединительный рукав между краном и разъемом **GARDENA, арт. 2722 / 2795**.

Теперь может поступать воздух и вода из линии сливается через встроенный в разъем сливной вентиль. Это предполагает, что разъем установлен ниже оросительного вентиля.

2. В случае прямого подключения системы орошения к сети домашнего водопровода перекройте подачу воды и откройте водоспускной кран в домашнем водопроводе.
3. Установите переключатели ⑪ всех вентилях в положение „ON“.
4. При использовании вентильной коробки GARDENA V3 откройте встроенную дренажную крышку.

Предпосылка: Сливной вентиль установлен ниже или на уровне оросительного вентиля.

→ Сливной вентиль GARDENA **Арт. 2760** установлен сразу после вентиля.

Система опорожняется автоматически через сливной вентиль GARDENA.

→ Если ни одно из этих условий не выполнено, соответствующий вентиль необходимо снять и оставить на хранение в защищенном от мороза помещении.

Утилизация:

(согласно RL 2012/19/EU)



Этот прибор не может утилизироваться, как обыкновенные отходы. Утилизация должна быть произведена технически правильно.

→ Осуществляйте утилизацию прибора через коммунальную службу утилизации.

7. Технические характеристики

Магнитный вентиль	9 В (Арт. 1251)	24 В (Арт. 1278)
Напряжение	9 В пост.	24 В пер.
Рабочее давление	от 0,5 до 12 бар	от 0,5 до 12 бар
Вещество	Чистая пресная вода	Чистая пресная вода
Макс. температура вещества	40 °С	40 °С

8. Сервис / Гарантия

Гарантия

В случае гарантии сервис является бесплатным

Фирма GARDENA предоставляет на данное изделие гарантию сроком на 2 года со дня продажи. Гарантийное обслуживание распространяется на все существенные дефекты прибора,

которые на основании доказательств можно отнести на ошибки материала или производства. Гарантийное обслуживание осуществляется посредством предоставления исправного прибора или бесплатным ремонтом на наш выбор при выполнении следующих условий:

- Прибор использовался в соответствии с рекомендациями инструкции по применению.
- Ни покупатель, ни третье лицо не пытались самостоятельно отремонтировать прибор.

Неисправности оросительного вентиля, возникшие в результате установки в блок управления неподходящих батарей или батарей с истекшим сроком годности, не подлежат гарантийному ремонту.

Пульт управления оросителем с неисправностями, вызванными неправильным подключением батареи или вытекшими батареями, не обмениваются.

Эта гарантия производителя не касается существующих требований по гарантийному обслуживанию продавца.

Быстроизнашивающиеся детали исключены из гарантийного.

Bild Nr. Picture No.	Ersatzteil-Nr. Spare Part No.	Bezeichnung Bewässerungsventil 9V/1" Art. - Nr. 1251	Description Watering Valve 9V/1" Art. No. 1251
19 - 36	1251-00.500.00	Bew. Ventil 9V/1" (=Art.1251)	Watering valve 9V/1" (= Art.1251)
19	1815-00.610.27	Steuerdüse, rot	Control nozzle, red
20	1251-00.500.26	Ventildeckel	Valve cover
21	913-00.680.01	O-Ring 7,5 x 2	O-Ring 7,5 x 2
22+21	1251-00.701.00	Küicken, vollst.	Mixer dial, cpl.
23	1672-00.600.11	O-Ring 24 x 2	O-Ring 24 x 2
24	1174-00.617.00	Magnetplatte, vollst.	Magnetic plate, cpl.
25	1174-00.610.11	Druckfeder, klein	Pressure spring, small
26	1251-00.510.00	Elektromagnet, vollst.	Electric magnet, cpl.
27	1174-00.610.07	Blechschraube 3,5 x 25-F-H	Sheet metal screw 3,5 x 25-F-H
28	1251-00.500.21	Blechschraube 4,2 x 60	Sheet metal screw 4,2 x 60 (6 x)
29	1174-00.610.08	Druckfeder, gross	Pressure spring, large
30 - 34	1251-00.520.00	Membrane, vollst.	Diaphragm
35	1251-00.500.11	Stützring	Support ring
36	1251-00.500.06	Ventilkörper	Valve body
	1251-00.540.00	Feinfilter	Fine filter



Bewässerungsventil Art. 1251

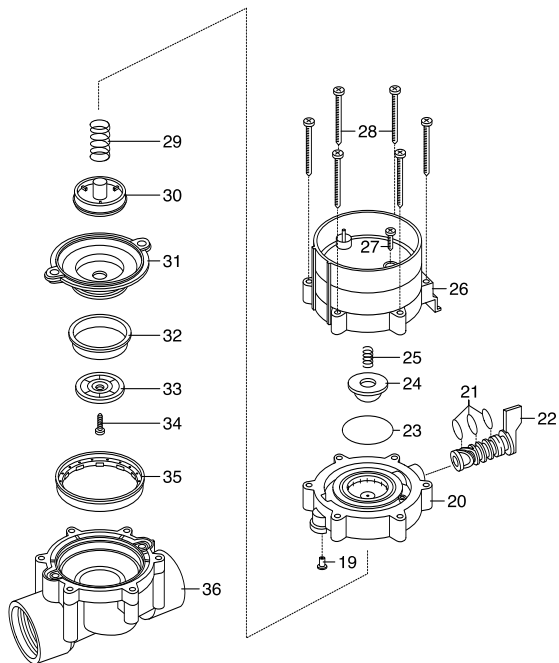

Deutschland / Germany

GARDENA GmbH
Central Service
Hans-Lorenser-Straße 40
D-89079 Ulm
Produktfragen:
(+49) 731 490-123
Reparaturen:
(+49) 731 490-290
service@gardena.com

Albania

COBALT Sh.p.k.
Rr. Siri Kodra
1000 Tirana

Argentina

Husqvarna Argentina S.A.
Av.del Libertador 5954 -
Piso 11 - Torre B
(C1428ARP) Buenos Aires
Phone: (+54) 11 5194 5000
info.gardena@
ar.husqvarna.com

Armenia

Garden Land Ltd.
61 Tigran Mets
0005 Yerevan

Australia

Husqvarna Australia Pty. Ltd.
Locked Bag 5
Central Coast BC
NSW 2252
Phone: (+61) (0) 2 4352 7400
customer.service@
husqvarna.com.au

Austria / Österreich

Husqvarna Austria GmbH
Consumer Products
Industriezeile 36
4010 Linz
Tel.: (+43) 732 77 01 01 - 90
consumer.service@husqvarna.at

Azerbaijan

Firm Progress
a. Aliyev Str. 26A
1052 Baku

Belgium

GARDENA Belgium NV/SA
Sterrebeekstraat 163
1930 Zaventem
Phone: (+32) 2 720 92 12
Mail: info@gardena.be

Bosnia / Hercegovina

SILK TRADE d.o.o.
Industrijska zona Bukva bb
74260 Tešanj

Brazil

Husqvarna do Brasil Ltda
Av. Francisco Matarazzo,
1400 – 19º andar
São Paulo - SP
CEP: 05001-903
Tel: 0800-112252
marketing.br.husqvarna@
husqvarna.com.br

Bulgaria

Хускварна България ЕООД
Бул. „Андрей Ляпчев“ № 72
1799 София
Тел.: (+359) 02/975 30 76
www.husqvarna.bg

Canada / USA

GARDENA Canada Ltd.
100 Summerlea Road
Brampton, Ontario L6T 4X3
Phone: (+1) 905 792 93 30
info@gardenacanada.com

Chile

Maquinarias Agroforestales
Ltda. (Maga Ltda.)
Santiago, Chile
Avda. Chesterton
8355 comuna Las Condes
Phone: (+56) 2 202 4417
Dalton@maga.cl
Zipcode: 7560330

Temuco, Chile
Avda. Valparaíso # 01466
Phone: (+56) 45 222 126
Zipcode: 4780441

China

Husqvarna (China) Machinery
Manufacturing Co., Ltd.
No. 1355, Jia Xin Rd.,
Ma Lu Zhen, Jia Ding Dist.,
Shanghai
201801
Phone: (+86) 21 59159629
Domestic Sales
www.gardena.com.cn

Colombia

Husqvarna Colombia S.A.
Calle 18 No. 68 D-31, zona
Industrial de Montevideo
Bogotá, Cundinamarca
Tel. 571 2922700 ext. 105
jairo.salazar@
husqvarna.com.co

Costa Rica

Compania Exim
Euroiberoamericana S.A.
Los Colegios, Moravia,
200 metros al Sur del Colegio
Saint Francis - San José
Phone: (+506) 297 68 83
exim_euro@racsa.co.cr

Croatia

SILK ADRIA d.o.o.
Josipa Lončara 3
10090 Zagreb
Phone: (+385) 1 3794 580
silk.adria@zg.t-com.hr

Cyprus

Med Marketing
17 Digeni Akrita Ave
P.O. Box 27017
1641 Nicosia

Czech Republic

Husqvarna Cesko s.r.o.
Türkova 2319/5b
149 00 Praha 4 – Chodov
Bezplatná infolinka:
800 100 425
servis@cz.husqvarna.com

Denmark

GARDENA / Husqvarna
Consumer Outdoor Products
Salgsafdelning Danmark
Box 9003
S-200 39 Malmö
info@gardena.dk

Dominican Republic

BOSQUESA, S.R.L
Carretera Santiago Licey
Km. 5 ½
Esquina Copal II.
Santiago, Dominican Republic
Phone: (+809) 736-0333
joserbosquesa@claro.net.do

Ecuador

Husqvarna Ecuador S.A.
Arupos E1-181 y 10 de Agosto
Quito, Pichincha
Tel. (+593) 22800739
francisco.jacome@
husqvarna.com.ec

Estonia

Husqvarna Eesti OÜ
Consumer Outdoor Products
Kesk tee 10, Aaviku küla
Rae vald
Harju maakond
75305 Estonia
kontakt.etj@husqvarna.ee

Finland

Oy Husqvarna Ab
Consumer Outdoor Products
Lautatarhankatu 8 B / PL 3
00581 HELSINKI
info@gardena.fi

France

GARDENA France
Immeuble Exposial
9-11 allée des Pierres Mayettes
ZAC des Barbannières, B.P. 99
-F- 92232 GENNEVILLIERS
cedex
Tél. (+33) 01 40 85 30 40
service.consommateurs@
gardena.fr

Greece

ALD Group
Beliashtli 8
1159 Teliissi

Great Britain

Husqvarna UK Ltd
Preston Road
Aycliffe Industrial Park
Newton Aycliffe
County Durham
DL5 6UP
info.gardena@
husqvarna.co.uk

Greece

P. PAPAĐOPOULOS S.A.
92 ATHINON AVENUE
ATHENS
POST CODE 10442
GREECE
Phone: (+30) 210 51 93 100
info@papadopoulos.com.gr

Hungary

Husqvarna Magyarország Kft.
Ezred u. 1-3
1044 Budapest
Telefon: (+36) 1 251-4161
vevoszolgalat.husqvarna@
husqvarna.hu

Iceland

Ó. Johnson & Kaaber
Tunguhalsi 1
110 Reykjavik
ooj@ojk.is

Ireland

Husqvarna UK Ltd
Preston Road
Aycliffe Industrial Park
Newton Aycliffe
County Durham
DL5 6UP
info.gardena@
husqvarna.co.uk

Italy

Husqvarna Italia S.p.A.
Via Como 72
23868 VALMADRERA (LC)
Phone: (+39) 0341.203.111
info@gardenaitalia.it

Japan

KAKUICHI Co. Ltd.
Sumitomo Realty &
Development Kojimachi
BLDG., 8F
5-1 Nibannicyo
Chiyoda-ku
Tokyo 102-0084
Phone: (+81) 33 264 4721
m_ishihara@kaku-ichi.co.jp

Kazakhstan

LAMED Ltd.
155/1, Tazhibayevoi Str.
050060 Almaty
IP Schmidt
Abayavenue 3B
110 005 Kostanay

Korea

Kyung Jin Trading CO.,LTD.
107-4, SunDuk Bld.,
YangJae-dong,
Seocho-gu,
Seoul, (zipcode: 137-891)
Phone: (+82) (0)2 574-6300

Kyrgyzstan

Alye Maki
av. Moladaya Guardir J 3
720014 Bishkek

Latvia

Husqvarna Latvija
Consumer Outdoor Products
Bakūžu iela 6
LV-1024 Rīga
info@husqvarna.lv

Lithuania

UAB Husqvarna Lietuva
Consumer Outdoor Products
Ateities pl. 77C
LT-52104 Kaunas
centras@husqvarna.lt

Luxembourg

Magasins Jules Neuberg
39, rue Jacques Stas
Luxembourg-Gasperich 2549
Case Postale No. 12
Luxembourg 2010
Phone: (+352) 40 14 01
api@neuberg.lu

Mexico

AFOSA
Av. Lopez Mateos Sur # 5019
Col. La Calma 45070
Zapopan, Jalisco
Mexico
Phone: (+52) 33 3818-3434
icornejo@afosa.com.mx

Moldova

Convel S.R.L.
290A Muncestii Str.
2002 Chisinau

Netherlands

GARDENA Nederland B.V.
Postbus 50176
1305 AD ALMERE
Phone: (+31) 36 521 00 00
info@gardena.nl

Neth. Antilles

Jonka Enterprises N.V.
Sta. Rosa Weg 196
P.O. Box 8200
Curaçao
Phone: (+599) 9 767 66 55
pgm@jonka.com

New Zealand

Husqvarna New Zealand Ltd.
PO Box 76-437
Manukau City 2241
Phone: (+64) (0) 9 9202410
support.nz@husqvarna.co.nz

Norway

GARDENA
Husqvarna Consumer
Outdoor Products
Salgskontor Norge
Kleverteien 6
1540 Vestby
info@gardena.no

Peru

Husqvarna Perú S.A.
Jr. Ramón Cárcamo 710
Lima 1
Tel: (+51) 1 3320400
ext. 416
juan.remuzgo@husqvarna.com

Poland

Husqvarna
Poland Spółka z o.o.
ul. Wysockiego 15 b
03-371 Warszawa
Zapopan, Jalisco
22 330 96 00
gardena@husqvarna.com.pl

Portugal

Husqvarna Portugal, SA
Lagoa - Albarraque
2635 - 595 Rio de Mouro
Tel.: (+351) 21 922 85 30
Fax : (+351) 21 922 85 36
info@gardena.pt

Romania

Madex International Srl
Soseaua Odaii 117 - 123,
RO 013603
București, S 1
Phone: (+40) 21 352.76.03
madex@ines.ro

Russia

ООО „Хускварна“
141400, Московская обл.,
г. Химки,
улица Ленинградская,
владение 39, стр.6
Бизнес Центр
„Химки Бизнес Парк“,
помещение ОВ02_04

Serbia

Domel d.o.o.
Autoput za Novi Sad bb
11273 Belgrade
Phone: (+381) 1 18 48 88 12
miroslav.jejina@domel.rs

Singapore

Hy-Ray PRIVATE LIMITED
40 Jalan Pemimpin
#02-08 Tat Ann Building
Singapore 577185
Phone: (+65) 6253 2277
shiyang@hyray.com.sg

Slovak Republic

Husqvarna Česko s.r.o.
Türkova 2319/5b
149 00 Praha 4 - Chodov
Bezplatná infolinka:
800 154 044
servis@sk.husqvarna.com

Slovenia

Husqvarna Austria GmbH
Consumer Products
Industriezeile 36
4010 Linz
Tel.: (+43) 732 77 01 01-90
consumer.service@
husqvarna.at

South Africa

Husqvarna
South Africa (Pty) Ltd
Postnet Suite 250
Private Bag X6,
Cascades, 3202
South Africa
Phone: (+27) 33 846 9700
info@gardena.co.za

Spain

Husqvarna España S.A.
C/ Basauri, nº 6
La Florida
28023 Madrid
Phone: (+34) 91 708 05 00
atencioncliente@gardena.es

Suriname

Agrofix n.v.
Verlengde Hogestraat # 22
Phone: (+597) 472426
agrofix@sr.net
Pobox : 2006
Paramaribo
Suriname-South America

Sweden

Husqvarna AB
S-561 82 Huskvarna
info@gardena.se

Switzerland / Schweiz

Husqvarna Schweiz AG
Consumer Products
Industriestrasse 10
5506 Mägenwil
Phone: (+41) (0) 62 887 37 90
info@gardena.ch

Turkey

GARDENA Dost Diş Ticaret
Mümessillik A.Ş.
Sanayi Çad. Adil Sokak
No: 1/B Kartal
34873 Istanbul
Phone: (+90) 216 38 93 939
info@gardena-dost.com.tr

Ukraine / Україна

ТОВ «Хусварна Україна»
вул. Васильківська, 34,
офіс 204-р
03022, Київ
Тел. (+38) 044 498 39 02
info@gardena.ua

Uruguay

FELI SA
Entre Rios 1083 CP 11800
Montevideo - Uruguay
Tel: (+598) 22 03 18 44
info@felisa.com.uy

Venezuela

Corporación Casa y Jardín C.A.
Av. Caroní, Edif. Trezmen, PB.
Colinas de Bello Monte.
1050 Caracas.
Tlf: (+58) 212 992 32 22
info@casayjardin.net.ve

1251-29.960.07/0614
© GARDENA
Manufacturing GmbH
D-89070 Ulm
http://www.gardena.com