

Рис. 1



Рис. 2



Рис. 3

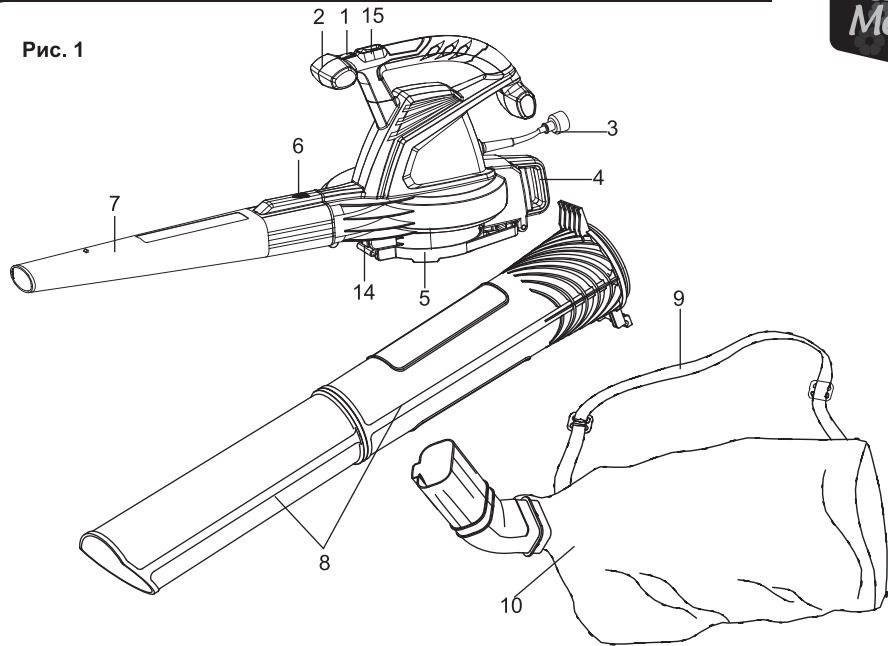

Рис. 4

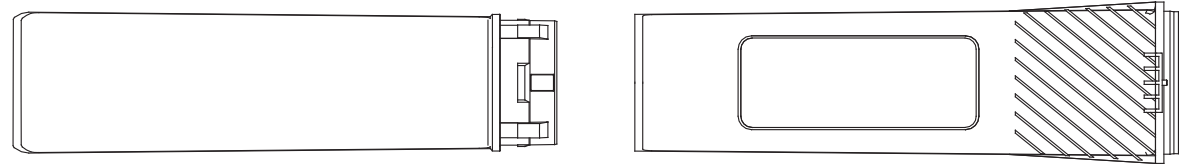

Рис. 7

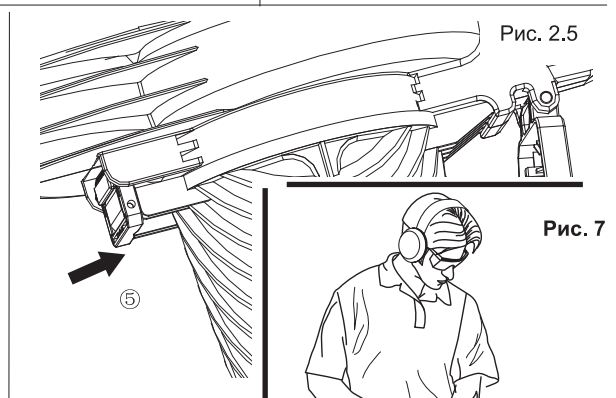
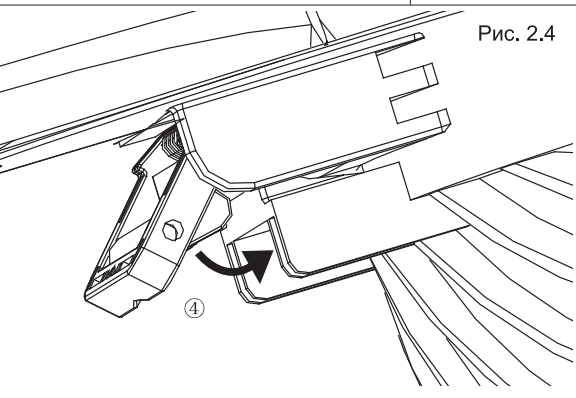
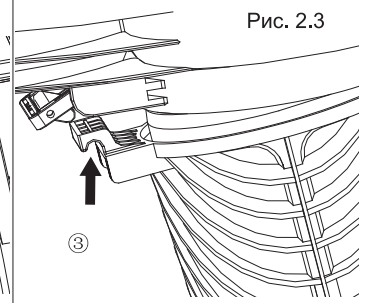
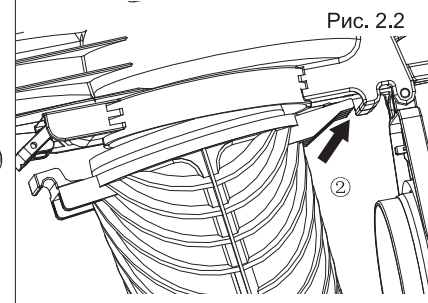
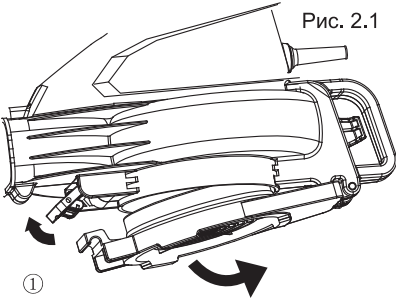
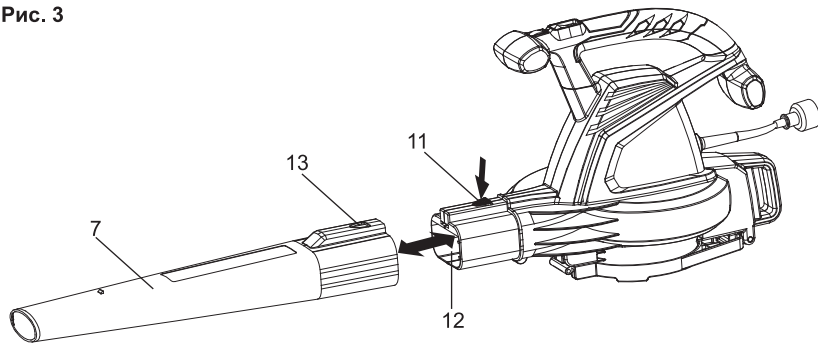

Рис. 5

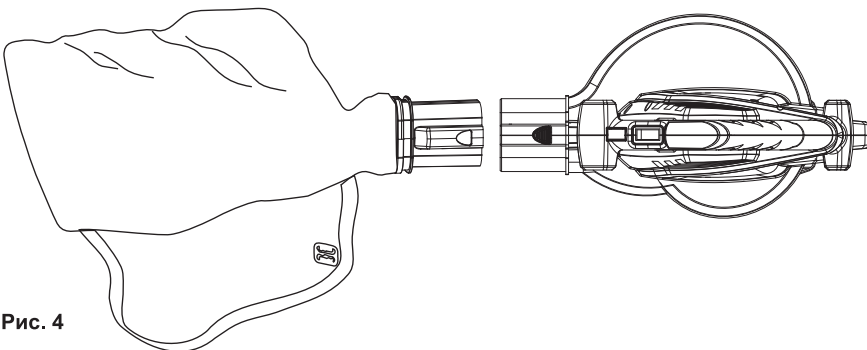

Рис. 6

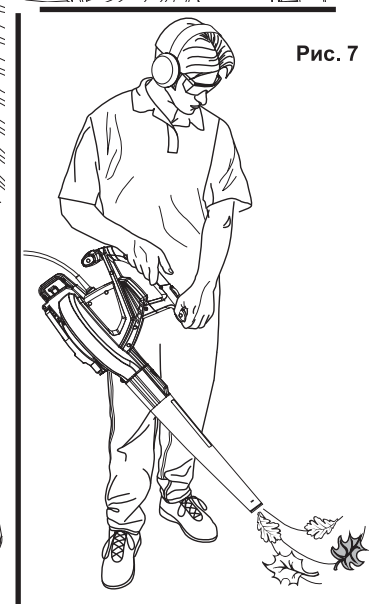

Электрическая воздуходувка-пылесос Monferme 24167M предназначена для уборки на участке и расчистки территории от опавшей листвы, травы и мелкого мусора. Вы можете использовать эту модель не только в качестве воздуходувки, но и в режиме садового пылесоса, который собирает мусор и листву в специальный мешок. При всасывании мощная турбина измельчает листву и мусор, что способствует оптимальному заполнению мусоросборника. Воздуходувка не предназначена для сбора крупных твердых предметов, поскольку это может привести к повреждению устройства.

Данная воздуходувка разработана и изготовлена в соответствии с высокими стандартами надежности. Обеспечит безопасность и легкость управления. При соблюдении правил эксплуатации гарантирует Вам долгую и безотказную работу. Благодарим Вас за использование продукции компании Monferme.

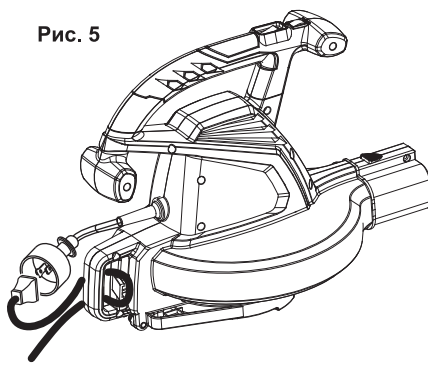
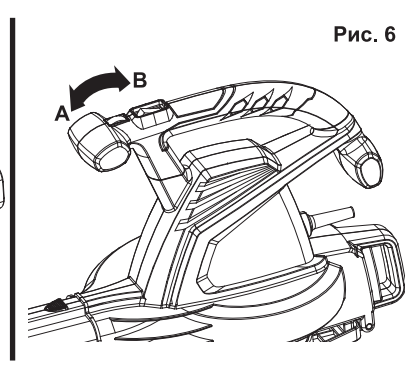
## ОБЩИЕ ПРАВИЛА БЕЗОПАСНОСТИ

### 1. ВАЖНЫЕ ПОЛОЖЕНИЯ

- Прежде чем приступить к работе, внимательно ознакомьтесь с данным руководством по эксплуатации. Пожалуйста, обратите особое внимание на разделы руководства, посвященные предупредительным символам и надписям.
- Данное устройство не предназначено к использованию людьми (включая детей) с ограниченными возможностями, а также лицами, не имеющими опыта и специальных знаний, если только они не пройдут соответствующий инструктаж с лицом, ответственным за их безопасность.
- Не допускайте детей к данному устройству.

### 2. ОБУЧЕНИЕ

- Внимательно прочтите инструкцию. Ознакомьтесь с органами управления и используйте устройство строго по назначению.
- Не разрешайте пользоваться устройством детям.
- Не разрешайте пользоваться устройством людям не знакомым с данным руководством. Местное правовое регулирование может ограничить возраст оператора.
- Не используйте устройство, если вблизи находятся люди, (особенно дети) или домашние животные.
- Оператор несет ответственность за все случаи причинения вреда здоровью другому человеку или его имуществу.

### 3. ПОДГОТОВКА

- Во время пользования устройством одевайте прочную обувь и длинные штаны.
- Не одевайте слишком просторную одежду или драгоценности. Они могут попасть в движущиеся части устройства. Используйте защитные перчатки и обувь при работе на открытом воздухе.

- Во время работы надевайте каску и защитные очки.
- Для защиты от пыли рекомендуется надевать маску.
- Перед использованием проверьте питающий и удлинительный шнур. В случае, если шнур поврежден или изношен, не используйте устройство.
- Не используйте устройство с поврежденными защитными средствами или без таковых, например, без закрепленного мусоросборника.
- Используйте только специально предназначенный для Вашего устройства удлинительный шнур.

### 4. ЭКСПЛУАТАЦИЯ

- Всегда следите, чтобы шнур питания находился сзади устройства.
- Если шнур был поврежден во время работы, немедленно отключите его от источника питания. **НЕ ПРИКАСАЙТЕСЬ К ШНУРУ ДО ТЕХ ПОР, ПОКА НЕ БУДЕТ ОТКЛЮЧЕНО ПИТАНИЕ.** Не используйте устройство, если шнур изношен или поврежден.
- Не переносите устройство за питающий шнур.
- Не используйте устройство в условиях повышенной влажности.
- Отключайте шнур питания, если Вы не используете устройство, перед его очисткой или удалением засора. Если у устройства появилась нехарактерная вибрация, немедленно выключите устройство, отсоедините от сети питания и проверьте на наличие засоров или повреждений.
- Работайте с устройством при дневном свете или при хорошем искусственном освещении.
- Не теряйте равновесие при работе с устройством.
- Будьте внимательны на скользких поверхностях.
- При работе с устройством передвигайтесь только шагом.
- Сохраняйте охлаждающие отверстия свободными от мусора и различных осколков.
- Не выдувайте мусор по направлению к находящимся рядом людям.
- Устройство должно быть запитано от механизма с зарядом размыкания не более 30 мА.

### 5. ОБСЛУЖИВАНИЕ И ХРАНЕНИЕ

- Все гайки, болты и винты должны быть надлежащим образом закручены и затянуты.
- Регулярно проверяйте устройство на наличие повреждений и износа.
- Своевременно заменяйте изношенные или поврежденные детали.
- Используйте только оригинальные запасные части и детали.
- Хранение устройства. Когда устройство не используется, его следует хранить в сухом закрытом помещении, вдали от детей.



## 6. ДОПОЛНИТЕЛЬНЫЕ ПРАВИЛА БЕЗОПАСНОСТИ ДЛЯ ВОЗДУХОДУВОК









- Во время работы с устройством используйте соответствующие защитные средства. Чтобы избежать травм и повреждений используйте защитные очки, маски, высокие ботинки, перчатки и наушники.
- Не включайте устройство, если оно находится в ненадлежащем рабочем состоянии.
- Заглушите мотор устройства и отключите его от сети питания на время, пока устройство не используется, проводится его чистка, транспортировка, или если шнур питания оказался поврежден или запутался.
- Держите безопасную дистанцию (не менее 5 метров) от людей, животных.
- Не направляйте сопло воздуходувки в сторону проходящих мимо людей или животных. Не выдувайте мусор по направлению к находящимся рядом людям или животным. Оператор несет ответственность за все случаи причинения вреда здоровью другому человеку или его имуществу.
- Не касайтесь вилки или самого устройства мокрыми руками. Не работайте в дождливую погоду.
- Используйте специальные удлинительные бухты с хорошо заметным шнуром. Не подвергайте шнур питания чрезмерному нагреву, изгибанию и попаданию на него горючих материалов.
- Убедитесь, что удлинительный шнур надежно закреплен, чтобы во время работы не произошло его отключение из штекера.
- Не допускайте попадания пыли, волос и других загрязнителей в воздухозаборники и сопло воздуходувки, снижающих воздушный поток.
- Сохраняйте равновесие и устойчивое положение во время работы.
- Не запускайте устройство в закрытых или в плохо проветриваемых помещениях, в местах хранения легковоспламеняющихся и/или взрывчатых средств (жидкость, газ или порошок).
- Во время работы будьте внимательны. Не присту-

- пайте к работе в состоянии усталости, болезни или будучи в состоянии алкогольного или наркотического опьянения.
- Не рекомендуется приступать к работе с распущенными длинными волосами. Рекомендуется снять все ювелирные украшения.
- Не собирайте воздуходувкой горящие или тлеющие материалы: пепел, сигаретные окурки и прочее.
- Не пытайтесь подбирать хрупкие объекты, такие как стекло, пластик, фарфор и т.д.
- Не используйте функцию вакуума (пылесоса) без закрепленного мусоросборника.
- Не используйте воздуходувку в местах с гравийным покрытием.
- Работайте с устройством при дневном свете или при хорошем искусственном освещении.
- Когда устройство не используется, храните его в сухом месте, подальше от детей.
- После использования отключите питание устройства и проведите осмотр на предмет износа или повреждений. В случае возникновения каких-либо сомнений, свяжитесь с авторизованным сервисным центром.
- Используйте устройство так, как описано в данном руководстве.
- Регулярно проверяйте силу затяжки болтов и винтов. Используйте запасные части, рекомендованные производителем.
- Не пытайтесь самостоятельно ремонтировать или разбирать устройство. Обратитесь в авторизованный дилерский центр.
- Рекомендуется использовать воздуходувку с механизмом размыкания не более 30 МД.
- Перед началом работы всегда проверяйте рабочую зону, что бы убрать мусор или твердые и острые объекты, которые могут стать причиной повреждения устройства.
- Не засасывайте объемные предметы, куски дерева, консервные банки, камни, куски веревок или лент, которые могли бы привести к повреждению лопасти крыльчатки или ее блокированию.

## ПРЕДУПРЕДИТЕЛЬНЫЕ ЗНАКИ И СИМВОЛЫ

Некоторые из приведенных ниже знаков и символов могут быть использованы на Вашей модели инструмента. Пожалуйста, изучите и запомните их значения. Знание данных символов позволит Вам безопасно и с максимальной эффективностью работать с инструментом.

Знак	Пояснение
	Эти предупредительные символы изображены на воздуходувке, чтобы напоминать о необходимых мерах предосторожности при работе с данным устройством
	К использованию устройства допускается тот, кто прочел данное руководство целиком и понял все его положения. Оператор несет ответственность за безопасность людей, находящихся в рабочей зоне устройства.
	Следите, чтобы люди находились вне рабочей зоны устройства!

	Не используйте воздуходувку в условиях дождя, так же при повышенной влажности воздуха.
	Используйте средства защиты органов зрения, слуха
	Прочтите данное руководство и сохраните его для дальнейшего использования.
	Осторожно с входными отверстиями. Не подносите к ним руки и ноги во время работы.
	Вращающиеся лопасти вентилятора. Риск затягивания и разрыва материалов.
	Устройство не должно быть утилизировано как бытовой мусор. По возможности устройство должно быть сдано на переработку.
	CE Маркировка.
	Уровень шума не превышает 110 дБ.
	Двойная изоляция.

### ТЕХНИЧЕСКИЕ ХАРАКТЕРИСТИКИ

Модель	24167M
Напряжение	220 – 240 В
Частота	50 Гц
Входная мощность	2800 Вт
Изоляция	Класс 2
Скорость воздушного потока	270 – 320 км/ч
Объем воздушного потока	11 – 14 м³/мин
Вес нетто (без шнура)	4.2 кг
Коэффициент мульчирования	14:1
Уровень звукового давления	LPA:92.5 дБ(A); KPA:2.0 дБ(A)
Уровень шума	LWA:108 дБ(A)
Уровень вибрации	ah: 4.6 м/с²; K:1.5 м/с²

### DESCRIPTION

Рисунок 1

1. Переключатель
2. Дополнительная рукоятка
3. Шнур питания

4. Фиксатор шнура
5. Заслонка мульчирования/вакуумирование
6. Кнопка блокировки
7. Сопло воздуходувки
8. Сопло мульчера
9. Плечевой ремень
10. Мешок для сбора мусора
11. Место крепления насадки
12. Отверстие для выхода воздуха
13. Посадочное гнездо
14. Кнопка Вкл/Выкл

### СБОРКА

#### РАСПАКОВКА

- Снятие упаковки должно производиться с максимальной осторожностью во избежание повреждения изделия.
- Внимательно осмотрите изделие на предмет повреждений и поломок во время транспортировки.
- Не выбрасывайте упаковку до тех пор, пока внимательно не проверите и удачно запустите устройство.
- В случае если некоторые детали отсутствуют или повреждены, просим Вас связаться с сервисным центром.

Некоторые детали воздуходувки поставляются отдельно и необходимо произвести их правильную сборку. Для этого нужно сделать следующее:

### БОРКА МУЛЬЧЕРА (Рис. 2)

- Соедините переднюю и заднюю трубки до момента фиксации (см. рис 2)
- Потяните кнопку блокировки вперед, чтобы освободить заслонку. Оставьте заслонку открытой (см рис 2.1)
- Вставьте клиновидную клипсу сопла мультчера в заднюю часть разъема. (см. рис 2.2) Вставьте фиксирующий крючок в переднюю часть разъема. (см рис 2.3) Верните кнопку блокировки на место, чтобы зафиксировать сопло мультчера. (см рис 2.4)
- Чтобы снять сопло мультчера следуйте пунктам (3) (2) (1).
- Вставьте адаптер мешка для сбора мусора в отверстие для выхода воздуха и зафиксируйте его кнопкой блокировки. Чтобы отсоединить мешок достаточно просто нажать на кнопку блокировки и снять мешок. (см. рис 4)

*Внимание! Иногда необходимо снимать сопло воздуходувки или мультчера, чтобы прочистить засор сопла или крыльчатку.*



#### ПРЕДУПРЕЖДЕНИЕ:

В целях предотвращения получения серьезных травм, прежде чем снимать или устанавливать сопла, убедитесь, что кнопка включения в позиции «OFF», устройство не подключено к сети и крыльчатка не вращается.

### БОРКА ВОЗДУХОДУВКИ (Рис. 3)

- Соедините сопло воздуходувки с корпусом в месте крепления до момента ее фиксации.

### УСТАНОВКА МЕШКА ДЛЯ СБОРА МУСОРА С ПЛЕЧЕВЫМ УПОРОМ (Рис. 4)

- Находясь в рабочей позиции, подгоните ремень по размеру своего тела. Тяните ушко ремня, чтобы увеличить длину, лямку ремня, чтобы уменьшить длину.

## ЭКСПЛУАТАЦИЯ

### Подключите шнур питания (Рис. 5)

- Надежно закрепите удлиняющий шнур через гнездо в задней части воздуходувки. Это поможет избежать случайного отсоединения шнура питания.
- Подключите разъем шнура электропитания в розетку в задней части устройства.

### Запуск/остановка воздуходувки/мультчера (Рис 6)

#### ВКЛЮЧЕНИЕ:

- Нажмите кнопку включения в положение «ON».
- Вращайте круговую шкалу, чтобы увеличить скорость.

#### ВЫКЛЮЧЕНИЕ:

- Нажмите кнопку включения в положение «OFF».

*ВАЖНО: Если Вы работаете в режиме мультчера, то скорость работы должна быть максимальной.*

### РАБОТА ВОЗДУХОДУВКИ/МУЛЬЧЕРА

Прежде чем начинать работу с устройством, займите правильную позицию и проверьте следующее:

- Оператор должен быть соответствующе одет. Обязательно надевайте защитную обувь, очки, перчатки, используйте защитные средства органов слуха и зрения, надевайте длинные штаны и одежду с длинным рукавом.



#### ПРЕДУПРЕЖДЕНИЕ

Чтобы избежать причинения вреда здоровью, всегда во время работы с устройством носите защитные очки, отвечающие стандарту ANSI Z87.1. В сильно запыленных местах используйте защитную маску.



#### ПРЕДУПРЕЖДЕНИЕ

Чтобы избежать причинения вреда здоровью или поломки устройства, перед началом работы убедитесь, что сопло воздуходувки или мультчера, а также мешок для сбора мусора правильно подсоединены.

### ИНФОРМАЦИЯ ПО РАБОТЕ С УСТРОЙСТВОМ (Рис. 7)

- Мешок правильно установлен и закрыт (когда устройство используется в качестве мультчера)
- Перед запуском убедитесь, что устройство не направлено в сторону людей.
- Проверьте исправность работы устройства. Убедитесь, что сопла и защитные средства не повреждены и находятся на своих местах.
- Во время работы всегда держите устройство двумя руками.
- Чтобы уменьшить риск повреждений органов слуха, необходимо использовать наушники.
- Используйте плечевой ремень во время работы с устройством в качестве мультчера.
- Работайте с электрическим оборудованием в рабочее время суток, не слишком рано или поздно, чтобы не беспокоить других людей. Обычно рекомендуется работать с 9 утра до 5 вечера с понедельника по субботу.
- Чтобы снизить уровень шума, ограничьте количество одновременно используемого оборудования.
- Чтобы снизить уровень шума, работайте на максимально низкой скорости, необходимой для выполнения работы.
- Используйте грабли и метлы, чтобы разрыхлить мусор, прежде чем приступать к его продувке.
- В запыленных условиях поверхность рекомендуется немного увлажнить.



- Сдувайте мусор в направлении от детей, животных, открытых окон и машин.
- Уберите оборудование после его использования. Должным образом утилизируйте мусор.

*ВНИМАНИЕ: Убедитесь, что заслонка мульчера/воздуходувки полностью закрыта и зафиксирована.*

### ВЕНТИЛЯЦИЯ ВОЗДУХА

- Не закрывайте вентиляционные отверстия. Предохраняйте от попадания в них мусора и различных осколков. Они должны оставаться чистыми для нормального охлаждения мотора.



#### ВНИМАНИЕ

Чтобы предотвратить получение травм не надевайте свободную одежду и аксессуары, такие как шарфы, галстуки, цепочки и т.д. во время работы, так как они могут быть затянуты в вентиляционные отверстия. Если у Вас длинные волосы, соберите их в пучок перед работой.

### РАБОТА В РЕЖИМЕ ВОЗДУХОДУВКИ

Крепко удерживайте воздуходувку и совершайте движения из стороны в сторону, на расстоянии в несколько сантиметров от поверхности. Постепенно двигайте устройством, собирая мусор и осколки перед собой. Большинство операций при сухих условиях лучше осуществлять на низких скоростях. Высокая скорость работы наилучшим образом подходит для удаления больших осколков или гравия.

### РАБОТА В РЕЖИМЕ МУЛЬЧЕРА

Крепко удерживайте воздуходувку, наклоняя сопло на 5-10 см и совершая движения из стороны в сторону, собирая мелкий мусор, который будет засасываться в мешок. Небольшие предметы, такие как листья и ветки, будут измельчаться, проходя через кожух вентилятора. Частая очистка мешка для сбора мусора продлит срок его эксплуатации, а также повысит эффективность работы.

### ЧИСТКА СОПЛА/КРЫЛЬЧАТКИ



#### ВНИМАНИЕ

Чтобы избежать причинения вреда здоровью, перед чисткой крыльчатки убедитесь, что устройство выключено и отсоединено от сети.



#### ВНИМАНИЕ

Чтобы избежать причинения вреда здоровью всегда надевайте защитные перчатки при работе с лезвиями крыльчатки и другими острыми предметами.

- Переведите выключатель скорости в позицию «OFF» и дождитесь полной остановки устройства.
- Отсоедините устройство от сети питания.
- Снимите сопло воздуходувки или мульчера, а также мешок для сбора мусора.
- Осторожно удалите объекты, застрявшие в сопле или крыльчатке. Проверьте лезвия крыльчатки на предмет повреждений. Прокрутите лезвия крыльчатки вручную, убедившись, что засор полностью ликвидирован.
- Установите на место сопло воздуходувки или мульчера, а также мешок для сбора мусора. Подключите устройство обратно к сети.

### ТЕХНИЧЕСКОЕ ОБСЛУЖИВАНИЕ



#### ВНИМАНИЕ

Никогда не используйте воду для чистки Вашего устройства, используйте только сухую ткань. Не используйте чистящие химикаты или растворители, так как они могут повредить важные пластиковые детали.

- Выключите устройство и отсоедините его от сети питания, прежде чем производить чистку.
- Всегда очищайте мешок для сбора мусора.
- Храните устройство в сухом месте таким образом, чтобы не повредить шнур питания.

### ОЧИСТКА МЕШКА ДЛЯ СБОРА МУСОРА

- После каждого применения обязательно производите очистку мешка для сбора мусора. Это поможет предотвратить его загрязнение и не помешает прохождению воздуха для более эффективной работы устройства. Производите очистку мешка по мере необходимости. Используя защиту органов зрения, выверните мешок изнаночной стороной и с силой вытряхните всю пыль и осколки из мешка.



## УТИЛИЗАЦИЯ

Отходы электротехнических изделий нельзя утилизировать как бытовой мусор. По вопросу вторичной переработки устройства свяжитесь с местным дилером.

## ИНФОРМАЦИЯ ПО ОБСЛУЖИВАНИЮ И ХРАНЕНИЮ

Прежде чем начинать чистку или другие действия по обслуживанию устройства, убедитесь, что устройство отключено от сети электропитания. После завершения работы убедитесь, что устройство не загрязнено пылью или другим мусором. Особое внимание следует уделить зоне вокруг быстросъемного рычага. Сделать это можно, сняв мешок для сбора мусора, и проверив разгрузочную сторону сопла. Поводите рычажок вперед-назад и проверьте его исправность.

- Не пользуйтесь растворителями для очистки устройства.
- Храните устройство в сухом месте, вдали от детей.

## ШНУР ПИТАНИЯ

Работу по замене силового шнура, если таковая необходима, должен выполнять производитель, представитель производителя или авторизованный сервисный центр.

## ПОИСК И УСТРАНЕНИЕ НЕИСПРАВНОСТЕЙ

Неисправность	Возможная причина	Решение
Устройство не выдувает воздух или не всасывает его	<ol style="list-style-type: none"> <li>1. Переполнен мешок для сбора мусора</li> <li>2. Засор сопла</li> <li>3. Засор крыльчатки</li> <li>4. Загрязнен мешок</li> <li>5. Порван мешок</li> <li>6. Мешок не застегнут</li> <li>7. Устройство не подключено к сети питания.</li> </ol>	<ol style="list-style-type: none"> <li>1. Вытряхнуть мешок для сбора мусора</li> <li>2. Прочистить засор</li> <li>3. Прочистить засор</li> <li>4. Почистить мешок</li> <li>5. Заменить мешок</li> <li>6. Застегнуть мешок</li> <li>7. Подключить устройство к сети.</li> </ol>
Устройство не запускается	<ol style="list-style-type: none"> <li>1. Устройство не подключено к сети питания</li> <li>2. Выключатель скорости в положении OFF</li> <li>3. Неправильно установлено сопло</li> <li>4. Впускная заслонка не закрыта</li> <li>5. Скачки в сети электропитания</li> </ol>	<ol style="list-style-type: none"> <li>1. Проверить подключение шнура к сети электропитания</li> <li>2. Проверить, корректно ли установлено сопло</li> <li>3. Проверить, корректно ли установлено сопло</li> <li>4. Убедитесь, что заслонка полностью закрыта и зафиксирована</li> <li>5. Проверить прерыватель цепи и перезапустить его при необходимости</li> </ol>



Производитель:

Чанчжоу Глоб Лтд.

№65, Ксинганг Родд, Зона Джонглоу, Чанчжоу, Китай

Импортер ООО «Юнисоо Гарден»

125466 г. Москва, Новокуркинское шоссе, д. 35 Россия

Мы оставляем за собой право на изменение комплектации, технических характеристик и внешнего вида моделей, без предварительного уведомления. Срок эксплуатации изделия 5 лет. Гарантийные обязательства указаны в гарантийном талоне.