

# MB 2 R, MB 2 RC MB 2 RT



- DE** Gebrauchsanleitung
- EN** Instruction manual
- FR** Manuel d'utilisation
- NL** Gebruiksaanwijzing
- IT** Istruzioni per l'uso
- ES** Manual de instrucciones
- PT** Manual de utilização
- NO** Bruksanvisning
- SV** Bruksanvisning
- FI** Käyttöopas
- DA** Betjeningsvejledning
- PL** Instrukcja obsługi
- HU** Használati útmutató
- SR** Uputstvo za upotrebu
- HR** Upute za uporabu
- LV** Lietošanas pamācība
- LT** Naudojimo instrukcija
- RO** Instrucțiuni de utilizare
- RU** Инструкция по эксплуатации

- BG** Инструкция за експлоатация
- UK** Посібник з експлуатації
- ET** Kasutusjuhend

MB 2.2 R

MB 2.2 RC

MB 2.2 RT

B

**INT 1**

[www.viking-garden.com](http://www.viking-garden.com)







1

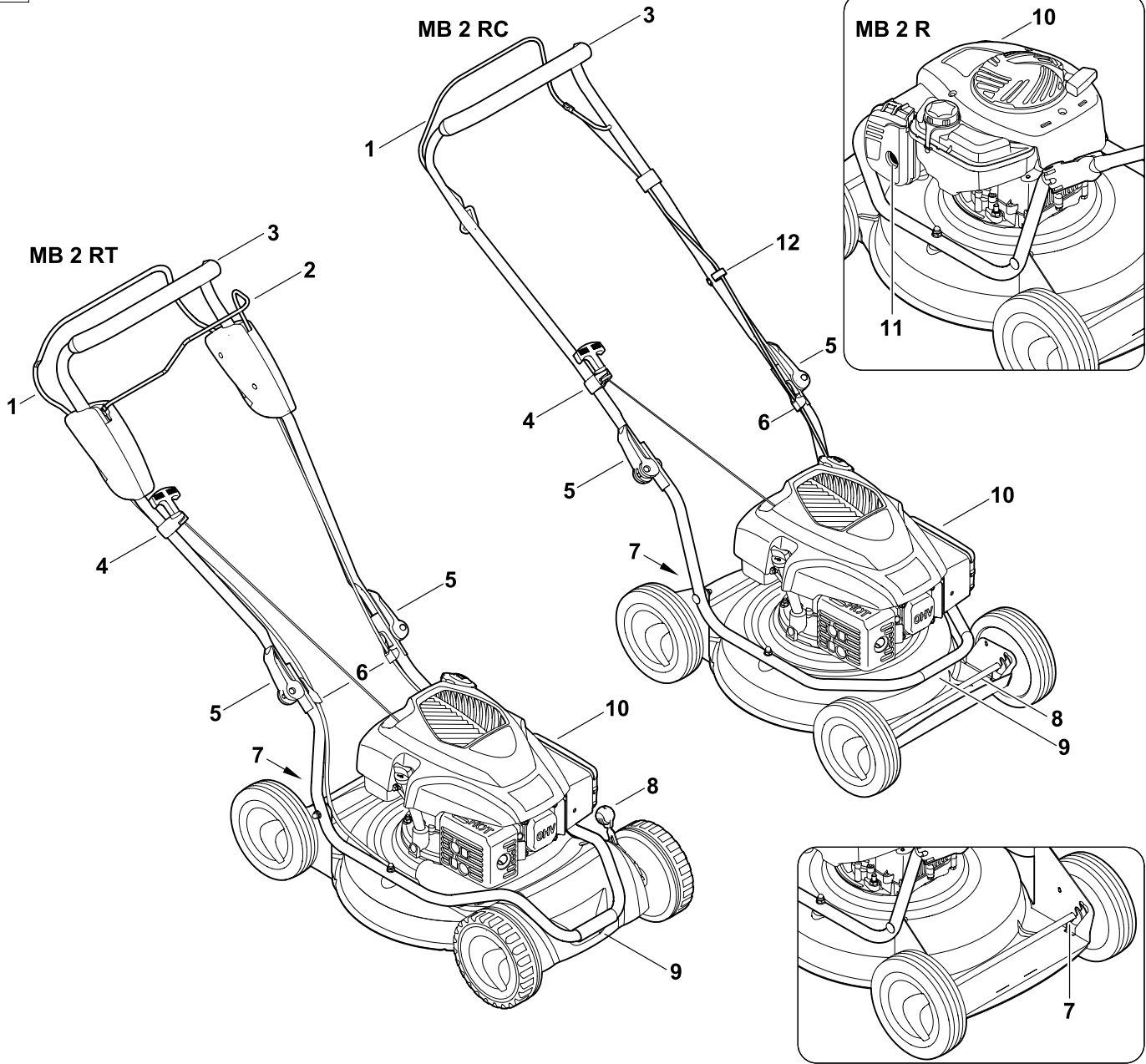

**2** MB 2 RT

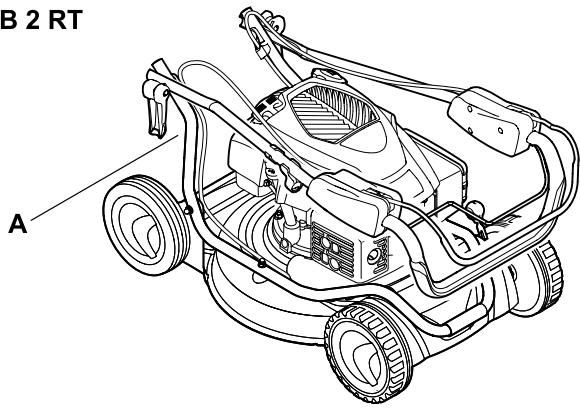

**MB 2 RC**

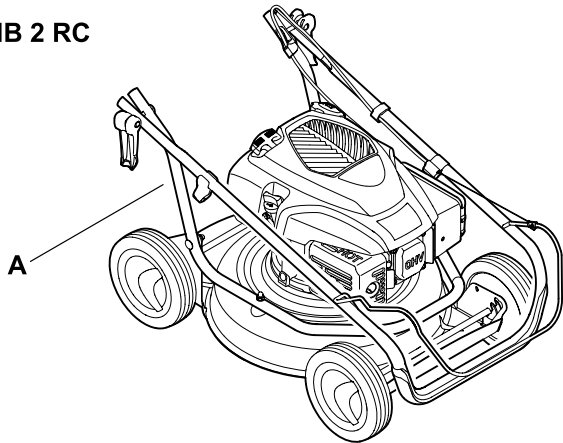

**MB 2 R**

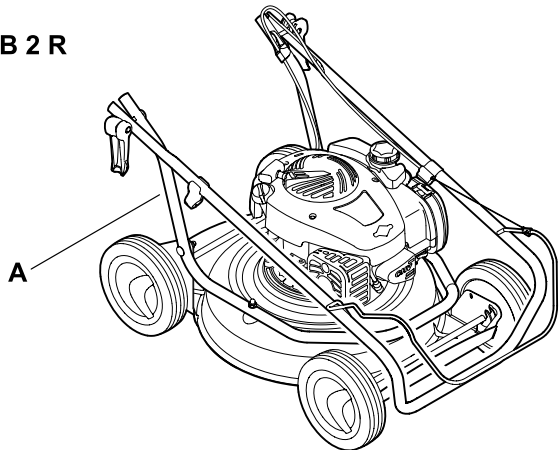

**3**

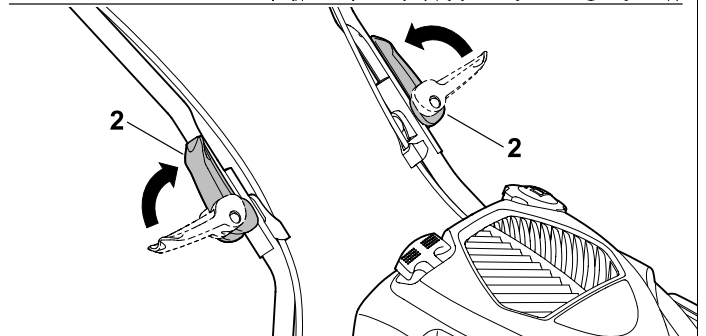
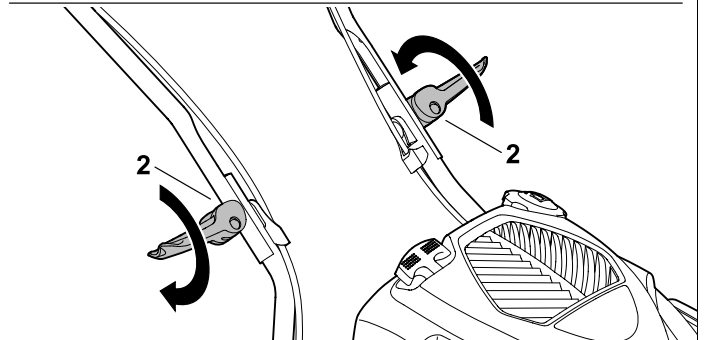
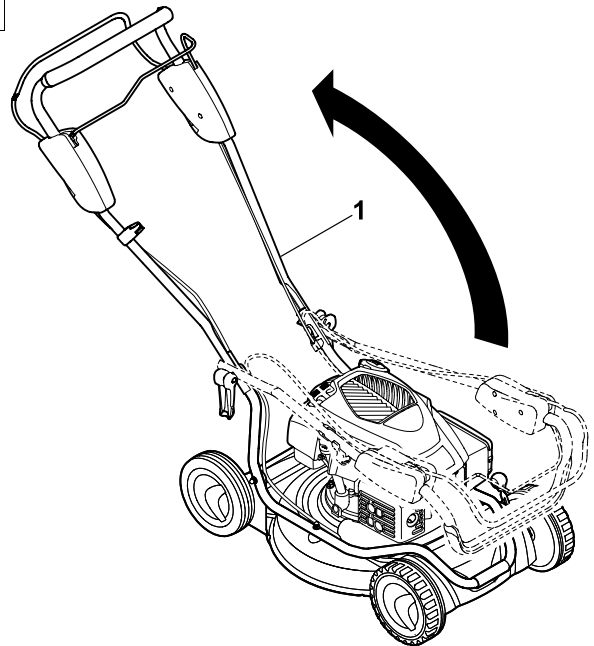

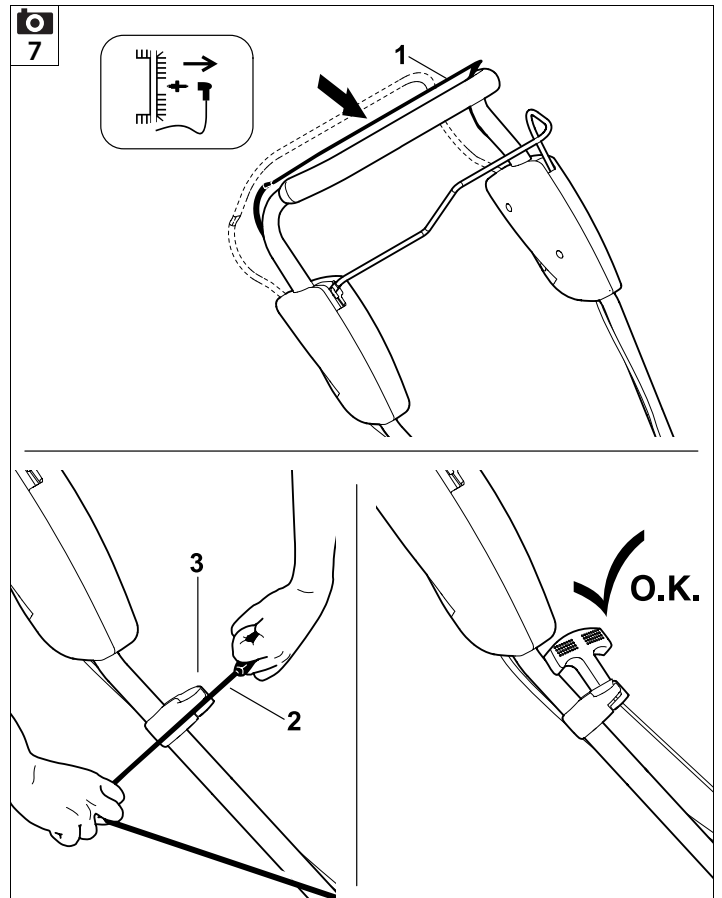
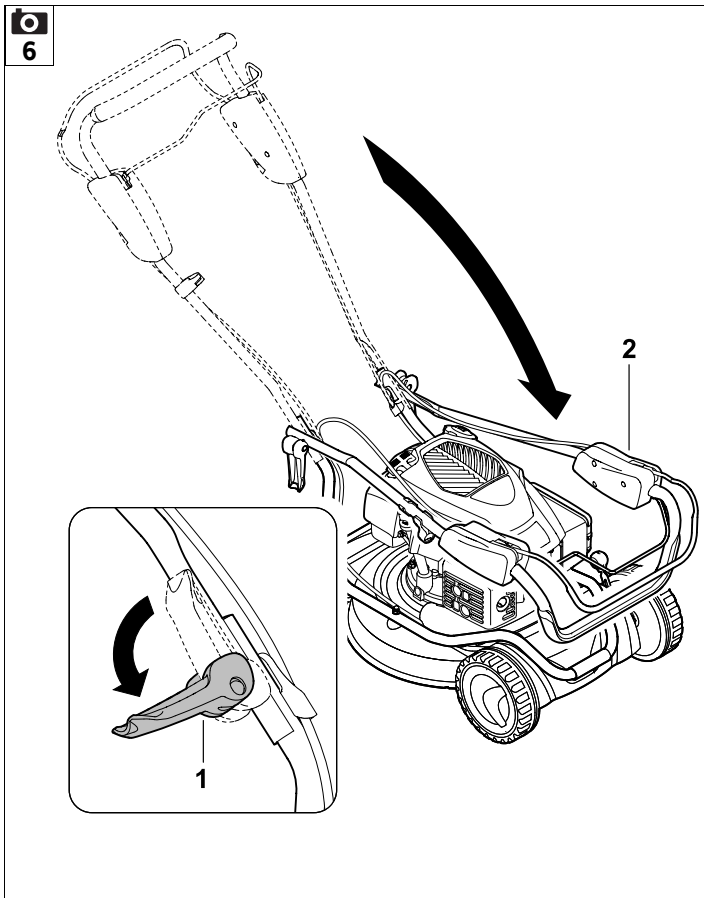
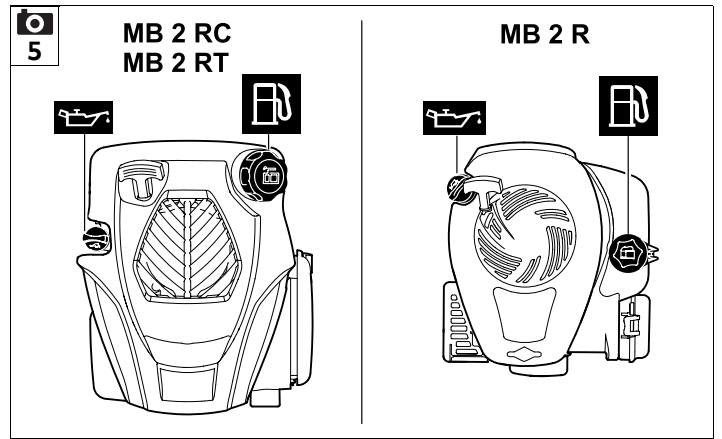
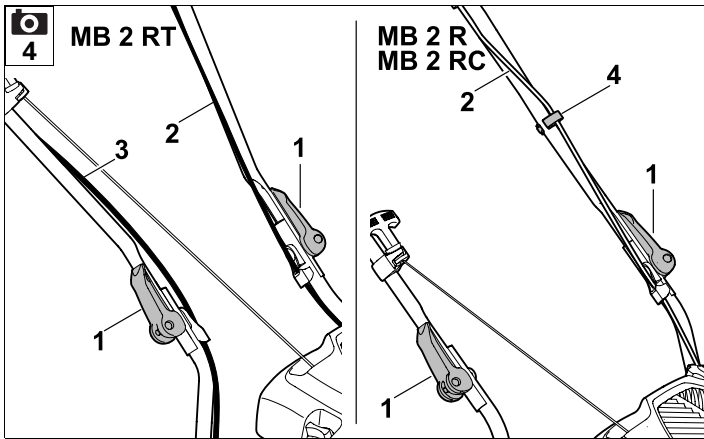

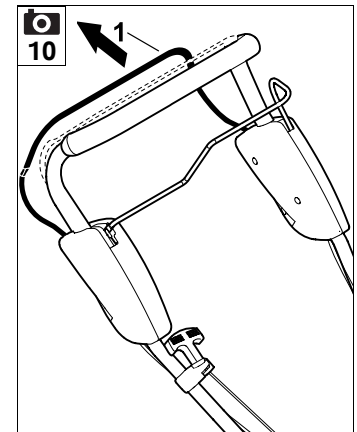
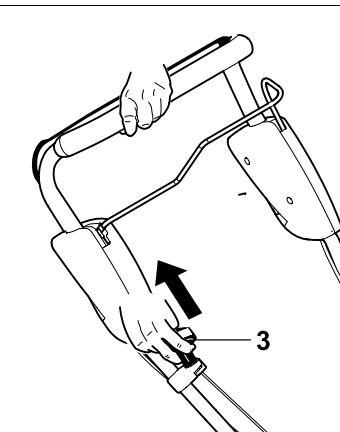
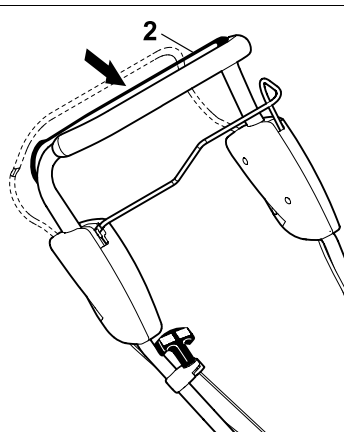
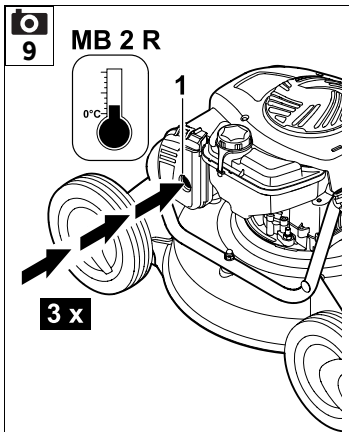
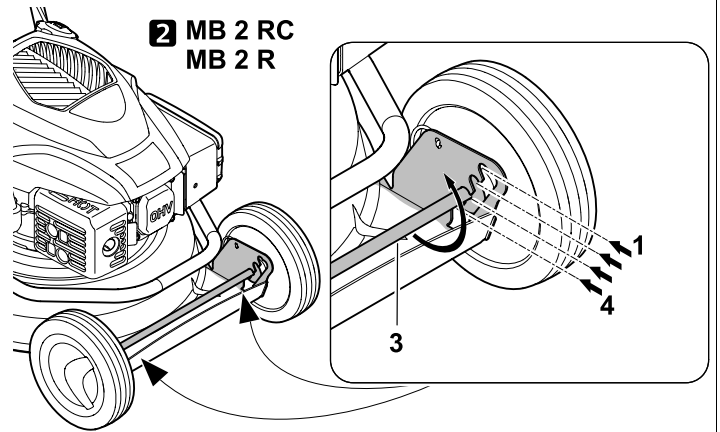
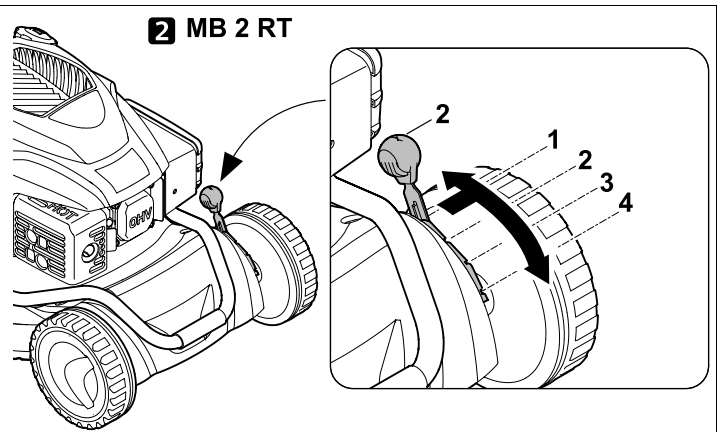
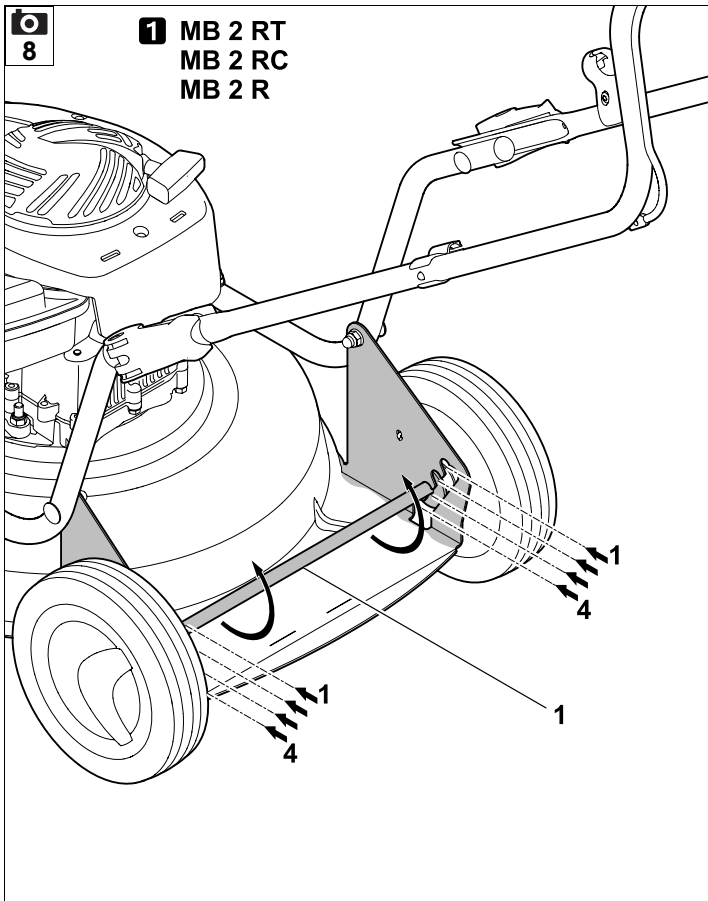

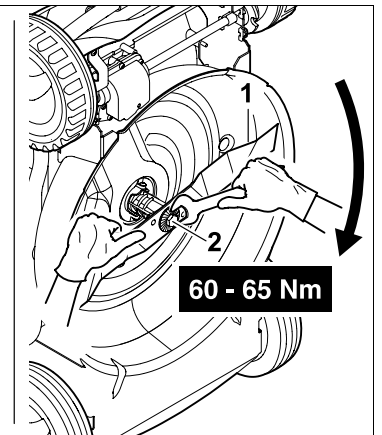
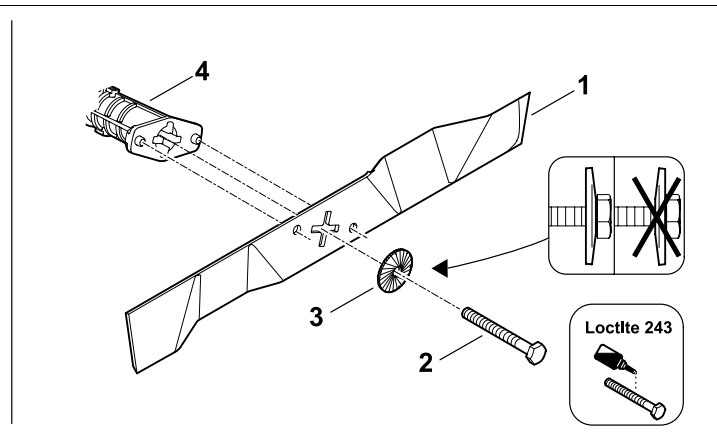
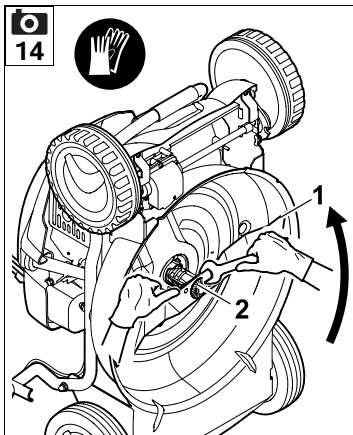
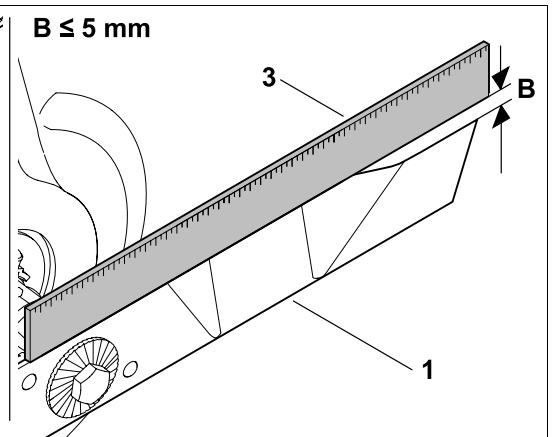
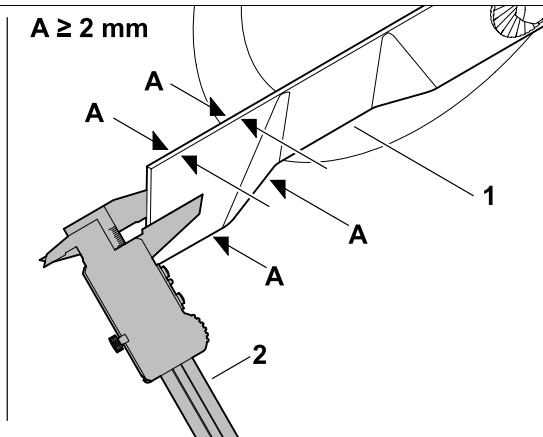
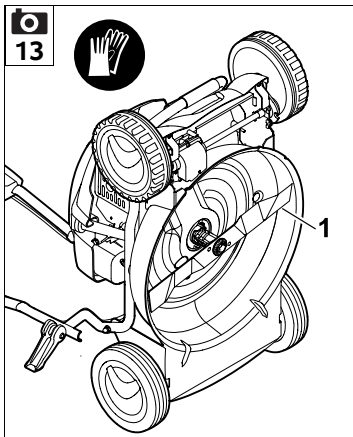
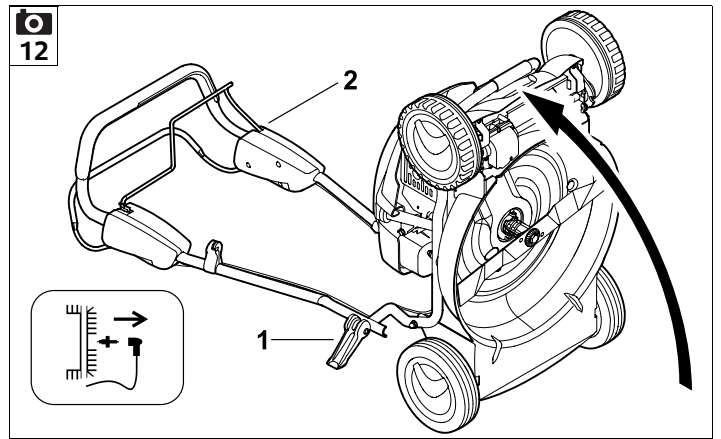
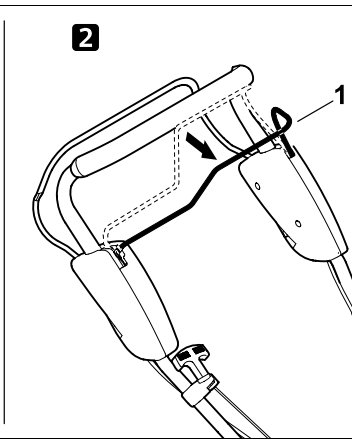
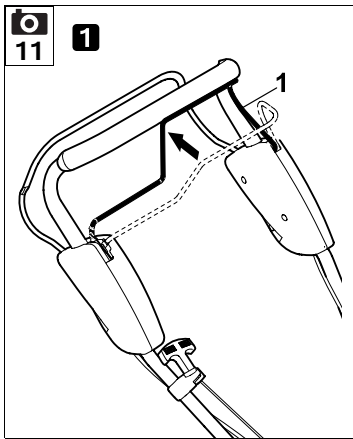

15

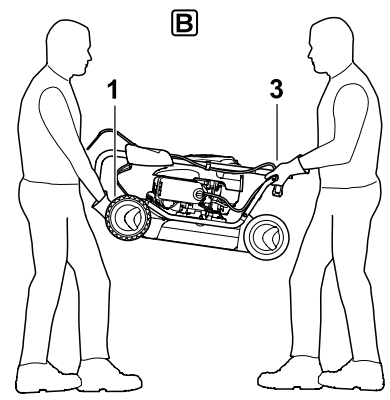
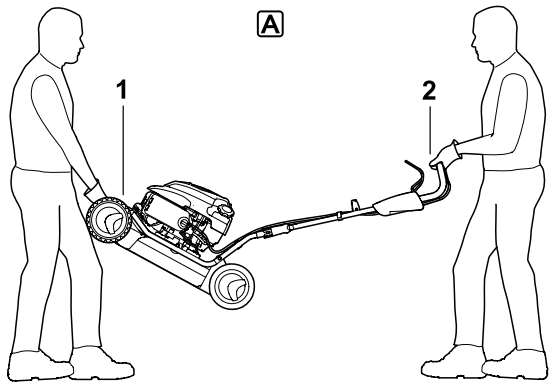

**MB 2 RT**

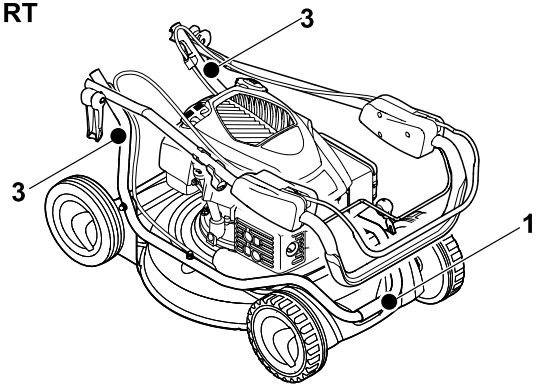

**MB 2 RC, MB 2 R**

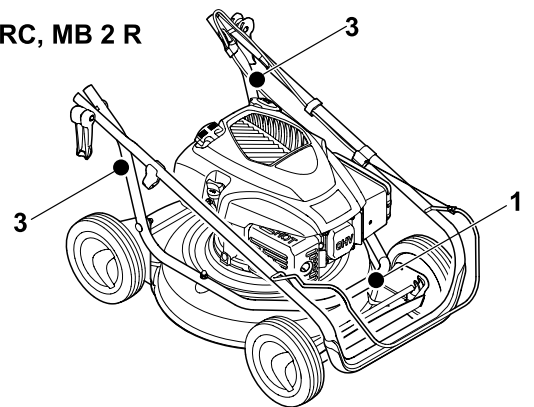

16

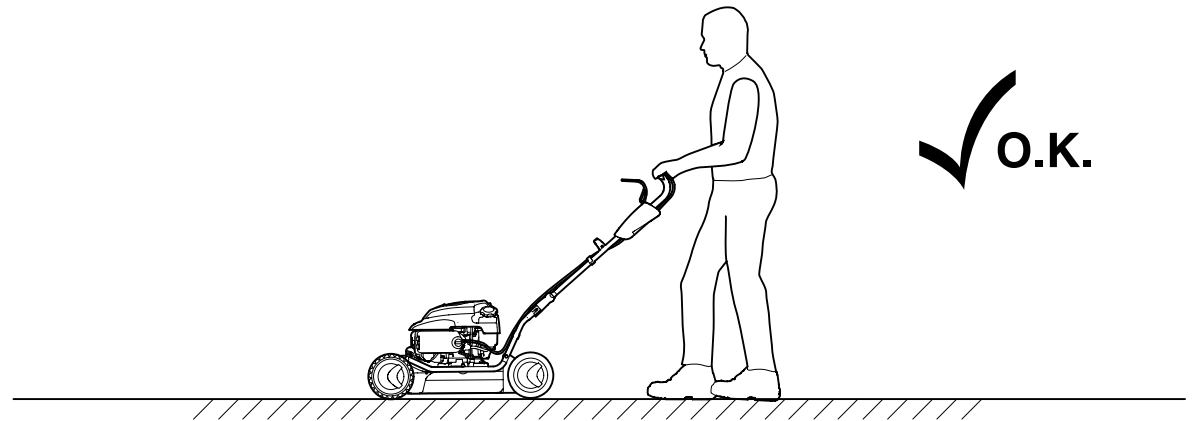



UU \_\_\_\_\_ 2.0

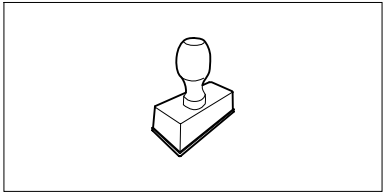

UU \_\_\_\_\_ 2.0

UU \_\_\_\_\_ 2.0

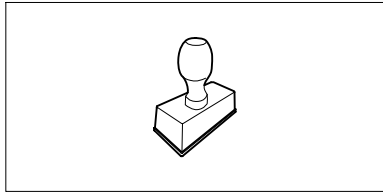

UU \_\_\_\_\_ 2.0

UU \_\_\_\_\_ 2.0

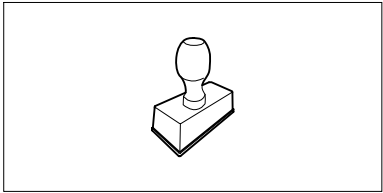

UU \_\_\_\_\_ 2.0

UU \_\_\_\_\_ 2.0

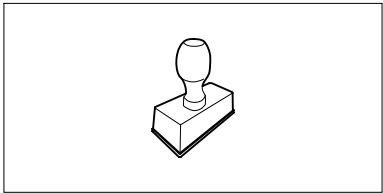

UU \_\_\_\_\_ 2.0

UU \_\_\_\_\_ 2.0

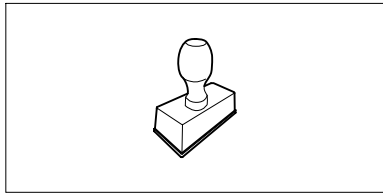

UU \_\_\_\_\_ 2.0

UU \_\_\_\_\_ 2.0

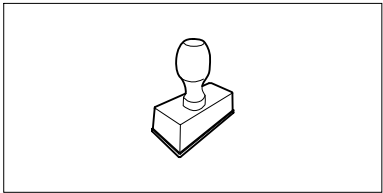

UU \_\_\_\_\_ 2.0

UU \_\_\_\_\_ 2.0

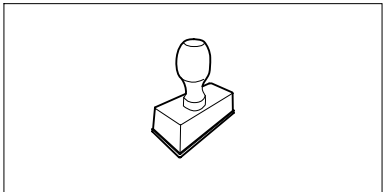

UU \_\_\_\_\_ 2.0

UU \_\_\_\_\_ 2.0

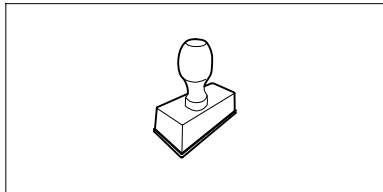

UU \_\_\_\_\_ 2.0

UU \_\_\_\_\_ 2.0

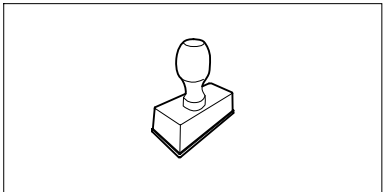

UU \_\_\_\_\_ 2.0



**Verehrte Kundin, lieber Kunde,**

vielen Dank, dass Sie sich für ein Qualitätserzeugnis der Firma VIKING entschieden haben.

Dieses Produkt wurde nach modernsten Fertigungsverfahren und umfangreichen Qualitätssicherungsmaßnahmen hergestellt, denn erst dann, wenn Sie mit Ihrem Gerät zufrieden sind, ist unser Ziel erreicht.

Wenn Sie Fragen zu Ihrem Gerät haben, wenden Sie sich bitte an Ihren Händler oder direkt an unsere Vertriebsgesellschaft.

**Viel Freude mit Ihrem VIKING Gerät wünscht Ihnen**



**Dr. Peter Pretzsch**

**Geschäftsführung**

## 1. Inhaltsverzeichnis

<b>Zu dieser Gebrauchsanleitung</b>	<b>9</b>
Allgemein	9
Anleitung zum Lesen der Gebrauchsanleitung	10
<b>Gerätebeschreibung</b>	<b>10</b>
<b>Zu Ihrer Sicherheit</b>	<b>10</b>
Allgemein	10
Tanken – Umgang mit Benzin	12
Bekleidung und Ausrüstung	12
Transport des Geräts	12
Vor der Arbeit	13
Während der Arbeit	13
Wartung und Reparaturen	15
Lagerung bei längeren Betriebspausen	16
Entsorgung	16
<b>Symbolbeschreibung</b>	<b>16</b>
<b>Lieferumfang</b>	<b>17</b>
<b>Gerät betriebsbereit machen</b>	<b>17</b>
Allgemein	17
Lenker montieren	17
Kraftstoff und Motoröl	17
<b>Bedienelemente</b>	<b>17</b>
Allgemein	17
Lenker umklappen	18
Starterseil ein- und aushängen	18
Schnitthöhenverstellung	18
<b>Sicherheitseinrichtungen</b>	<b>18</b>
Bügel Motorstopp	18
<b>Hinweise zum Arbeiten</b>	<b>19</b>
Allgemeine Informationen zum Mulchen	19
Wann darf gemulcht werden?	19
Wie sollte gemulcht werden?	19

Wie oft sollte gemulcht werden?	19
<b>Gerät in Betrieb nehmen</b>	<b>19</b>
Verbrennungsmotor starten	19
Verbrennungsmotor abstellen	20
Fahrantrieb (MB 2 RT)	20
Arbeitsbereich des Bedieners	20
<b>Wartung</b>	<b>20</b>
Gerät reinigen	20
Messerverschleiß prüfen	21
Mähmesser schärfen	21
Mähmesser aus- und einbauen	21
Verbrennungsmotor	22
Räder und Getriebe	22
Aufbewahrung (Winterpause)	22
<b>Transport</b>	<b>22</b>
Transport	22
<b>Umweltschutz</b>	<b>23</b>
<b>Übliche Ersatzteile</b>	<b>23</b>
<b>Serviceplan</b>	<b>23</b>
Übergabebestätigung	23
Servicebestätigung	23
<b>Verschleiß minimieren und Schäden vermeiden</b>	<b>23</b>
<b>CE-Konformitätserklärung des Herstellers</b>	<b>24</b>
<b>Technische Daten</b>	<b>25</b>
<b>Fehlersuche</b>	<b>25</b>

## 2. Zu dieser Gebrauchsanleitung

### 2.1 Allgemein

Diese Gebrauchsanleitung ist eine **Originalbetriebsanleitung** des Herstellers im Sinne der EG-Richtlinie 2006/42/EC.

VIKING arbeitet ständig an der Weiterentwicklung seiner Produktpalette; Änderungen des Lieferumfanges in Form, Technik und Ausstattung müssen wir uns deshalb vorbehalten.

Aus den Angaben und Abbildungen dieses Heftes können aus diesem Grund keine Ansprüche abgeleitet werden.

Diese Gebrauchsanleitung ist urheberrechtlich geschützt. Alle Rechte bleiben vorbehalten, besonders das Recht der Vervielfältigung, Übersetzung und der Verarbeitung mit elektronischen Systemen.

---

## 2.2 Anleitung zum Lesen der Gebrauchsanleitung

Bilder und Texte beschreiben bestimmte Handhabungsschritte.

Sämtliche Bildsymbole, die auf dem Gerät angebracht sind, werden in dieser Gebrauchsanleitung erklärt.

### Blickrichtung:

Blickrichtung bei Verwendung **links** und **rechts** in der Gebrauchsanleitung: Der Benutzer steht hinter dem Gerät (Arbeitsposition).

### Kapitelverweis:

Auf entsprechende Kapitel und Unterkapitel für weitere Erklärungen wird mit einem Pfeil verwiesen. Das folgende Beispiel zeigt einen Verweis auf ein Kapitel: (⇒ 4.)

### Kennzeichnung von Textabschnitten:

Die beschriebenen Anweisungen können wie in den folgenden Beispielen gekennzeichnet sein.

Handhabungsschritte, die das Eingreifen des Benutzers erfordern:

- Schraube (1) mit einem Schraubenzieher lösen, Hebel (2) betätigen ...

Generelle Aufzählungen:

- Einsatz des Produkts bei Sport- oder Wettbewerbsveranstaltungen

### Texte mit zusätzlicher Bedeutung:

Textabschnitte mit zusätzlicher Bedeutung werden mit einem der nachfolgend beschriebenen Symbole gekennzeichnet, um diese in der Gebrauchsanleitung zusätzlich hervorzuheben.



#### Gefahr!

Unfall- und schwere Verletzungsgefahr für Personen. Ein bestimmtes Verhalten ist notwendig oder zu unterlassen.



#### Warnung!

Verletzungsgefahr für Personen. Ein bestimmtes Verhalten verhindert mögliche oder wahrscheinliche Verletzungen.



#### Vorsicht!

Leichte Verletzungen bzw. Sachschäden können durch ein bestimmtes Verhalten verhindert werden.



#### Hinweis

Information für eine bessere Nutzung des Gerätes und um mögliche Fehlbedienungen zu vermeiden.

### Texte mit Bildbezug:

Abbildungen, die den Gebrauch des Gerätes erklären, finden Sie ganz am Anfang der Gebrauchsanleitung.

Das Kamerasymbol dient zur Verknüpfung der Bilder auf den Bildseiten mit dem entsprechenden Textteil in der Gebrauchsanleitung.



## 3. Gerätebeschreibung



- 1 Bügel Motorstopp
- 2 Bügel Fahrantrieb (MB 2 RT)
- 3 Lenker
- 4 Seilführung
- 5 Schnellspanner
- 6 Seilzugführung
- 7 Schnitthöhenverstellung hinten
- 8 Schnitthöhenverstellung vorne
- 9 Tragegriff vorne
- 10 Verbrennungsmotor
- 11 Primer (MB 2 R)
- 12 Kabelclip  
MB 2 RC: 1 St.

---

## 4. Zu Ihrer Sicherheit

### 4.1 Allgemein



Bei der Arbeit mit dem Gerät sind diese Unfall-Verhütungsvorschriften unbedingt zu befolgen.



Vor der ersten Inbetriebnahme muss die gesamte Gebrauchsanleitung aufmerksam durchgelesen werden. Bewahren Sie die Gebrauchsanleitung für späteren Gebrauch sorgfältig auf.

Beachten Sie die Bedienungs- und Wartungshinweise, die Sie der separaten Gebrauchsanleitung Verbrennungsmotor entnehmen können.

Diese Vorsichtsmaßnahmen sind für Ihre Sicherheit unerlässlich, die Auflistung ist jedoch nicht abschließend. Benutzen Sie das Gerät stets mit Vernunft und Verantwortungsbewusstsein und denken Sie daran, dass der Benutzer für Unfälle mit anderen Personen oder deren Eigentum verantwortlich ist.

Machen Sie sich mit den Bedienteilen und dem Gebrauch des Geräts vertraut.

Das Gerät darf nur von Personen benutzt werden, die die Gebrauchsanleitung gelesen haben und die mit der Handhabung des Geräts vertraut sind. Vor der erstmaligen Inbetriebnahme muss sich der Benutzer um eine fachkundige und praktische Unterweisung bemühen. Dem Benutzer muss vom Verkäufer oder von einem anderen Fachkundigen erklärt werden, wie das Gerät sicher zu verwenden ist.

Bei dieser Unterweisung sollte dem Benutzer insbesondere bewusst gemacht werden, dass für die Arbeit mit dem Gerät äußerste Sorgfalt und Konzentration notwendig sind.



**Lebensgefahr durch Erstickung!**  
Erstickungsgefahr für Kinder beim Spielen mit Verpackungsmaterial. Verpackungsmaterial unbedingt von Kindern fernhalten.

Das Gerät inklusive aller Anbauten darf nur an Personen weitergegeben bzw. verliehen werden, die mit diesem Modell und seiner Handhabung grundsätzlich vertraut sind. Die Gebrauchsanleitung ist Teil des Geräts und muss stets mitgegeben werden.

Benutzen Sie das Gerät nur ausgeruht und bei guter körperlicher sowie geistiger Verfassung. Wenn Sie gesundheitlich beeinträchtigt sind, sollten Sie Ihren Arzt fragen, ob die Arbeit mit dem Gerät möglich ist. Nach der Einnahme von Alkohol, Drogen oder Medikamenten, die das Reaktionsvermögen beeinträchtigen, darf nicht mit dem Gerät gearbeitet werden.

Kindern, Personen mit eingeschränkten körperlichen, sensorialen oder geistigen Fähigkeiten oder unzureichender Erfahrung und Wissen oder Personen, welche mit den Anweisungen nicht vertraut sind, darf die Verwendung des Gerätes nie gestattet werden.

Erlauben Sie niemals Kindern oder Jugendlichen unter 16 Jahren das Gerät zu benutzen. Örtliche Bestimmungen können das Mindestalter des Benutzers festlegen.

Das Gerät ist für den privaten Gebrauch konzipiert.

#### **Achtung – Unfallgefahr!**

Der Rasenmäher ist nur zum Rasenmähen bestimmt. Eine andere Verwendung ist nicht gestattet und kann gefährlich sein oder zu Schäden am Gerät führen.

Wegen körperlicher Gefährdung des Benutzers darf der Rasenmäher für folgende Arbeiten nicht eingesetzt werden (unvollständige Aufzählung):

- zum Trimmen von Büschen, Hecken und Sträuchern,
- zum Schneiden von Rankgewächsen,
- zur Rasenpflege auf Dachbepflanzungen und in Balkonkästen,

- zum Häckseln und Zerkleinern von Baum- und Heckenschnitt,
- zum Reinigen von Gehwegen (Absaugen, Fortblasen),
- zum Einebnen von Bodenerhebungen wie z. B. Maulwurfshügeln.

Aus Sicherheitsgründen ist jede Veränderung am Gerät, ausgenommen der fachgerechte Anbau von Zubehör, welches von VIKING zugelassen ist, untersagt, außerdem führt dies zur Aufhebung des Garantieanspruchs. Auskunft über zugelassenes Zubehör erhalten Sie bei Ihrem VIKING Fachhändler.

Insbesondere ist jede Manipulation am Gerät untersagt, welche die Leistung oder die Drehzahl des Verbrennungsmotors bzw. des Elektromotors verändert.

Mit dem Gerät dürfen keine Gegenstände, Tiere oder Personen, insbesondere Kinder, transportiert werden.

Beim Einsatz in öffentlichen Anlagen, Parks, Sportstätten, an Straßen und in land- und forstwirtschaftlichen Betrieben ist besondere Vorsicht erforderlich.



**Achtung! Gefährdung der Gesundheit durch Vibrationen!** Übermäßige Belastung durch Vibrationen

kann zu Kreislauf- oder Nervenschäden führen, insbesondere bei Menschen mit Kreislaufproblemen. Wenden Sie sich an einen Arzt, falls Symptome auftreten, die durch Vibrationsbelastung ausgelöst worden sein könnten.

Solche Symptome, die hauptsächlich in den Fingern, Händen oder Handgelenken auftreten, sind zum Beispiel (unvollständige Aufzählung):

- Gefühllosigkeit,

- Schmerzen,
- Muskelschwäche,
- Hautverfärbungen,
- unangenehmes Kribbeln.

---

## 4.2 Tanken – Umgang mit Benzin



### Lebensgefahr!

Benzin ist giftig und hochgradig entflammbar.

Bewahren Sie Benzin nur in dafür vorgesehenen und geprüften Behältern (Kanistern) auf. Die Verschlusskappen der Tankbehälter sind immer ordnungsgemäß aufzuschrauben und festzuziehen. Defekte Verschlüsse sind aus Sicherheitsgründen auszutauschen.

Verwenden Sie niemals Getränkeflaschen oder Ähnliches zum Entsorgen oder Lagern von Betriebsstoffen wie z. B. Kraftstoff. Personen, insbesondere Kinder, könnten verleitet werden, daraus zu trinken.



Benzin von Funken, offenen Flammen, Dauerflammen, Wärmequellen und anderen Zündquellen fernhalten. Nicht rauchen!

Tanken Sie nur im Freien und rauchen Sie während des Betankens nicht.

Vor dem Tanken Verbrennungsmotor abstellen und abkühlen lassen.

Benzin ist vor dem Starten des Verbrennungsmotors einzufüllen. Während der Verbrennungsmotor läuft oder bei heißer Maschine darf der Tankverschluss nicht geöffnet oder Benzin nachgefüllt werden.

Den Kraftstofftank nicht ganz füllen, sondern nur bis ca. 4 cm unter den Rand des Einfüllstutzens, damit der Kraftstoff Platz zum Ausdehnen hat.

Falls Benzin übergelaufen ist, den Verbrennungsmotor erst starten, nachdem die benzinverschmutzte Fläche gereinigt wurde. Jeglicher Zündversuch ist zu vermeiden, bis sich die Benzindämpfe verflüchtigt haben (trockenwischen).

Verschütteter Kraftstoff ist stets aufzuwischen.

Wenn Benzin auf die Kleidung geraten ist, muss diese gewechselt werden.

Bewahren Sie niemals das Gerät mit Benzin im Tank innerhalb eines Gebäudes auf. Entstehende Benzindämpfe können mit offenem Feuer oder Funken in Berührung kommen und sich entzünden.

Falls der Tank zu entleeren ist, sollte dies im Freien erfolgen.

---

## 4.3 Bekleidung und Ausrüstung



Während der Arbeit ist immer festes Schuhwerk mit griffiger Sohle zu tragen. Arbeiten Sie niemals barfuß oder beispielsweise in Sandalen.



Bei Wartungs- und Reinigungsarbeiten sowie beim Transport des Geräts zusätzlich stets feste Handschuhe tragen und lange Haare zusammenbinden und sichern (Kopftuch, Mütze etc.).



Beim Schärfen des Mähmessers muss eine geeignete Schutzbrille getragen werden.

Das Gerät darf nur mit langen Hosen und eng anliegender Kleidung in Betrieb genommen werden.

Niemals lose Kleidung tragen, die an beweglichen Teilen (Bedienhebel) hängen bleiben kann – auch keinen Schmuck, keine Krawatten und keine Schals.

---

## 4.4 Transport des Geräts

Nur mit Handschuhen arbeiten, um Verletzungen an scharfkantigen und heißen Geräteteilen zu verhindern.

Das Gerät nicht mit laufendem Verbrennungsmotor transportieren. Vor dem Transport Verbrennungsmotor ausschalten, Messer auslaufen lassen und Zündkerzenstecker abziehen.

Das Gerät nur mit ausgekühltem Verbrennungsmotor und ohne Kraftstoff transportieren.

Benutzen Sie geeignete Verladehilfen (Laderampen, Hebevorrichtungen).

Gerät auf der Ladefläche mit ausreichend dimensionierten Befestigungsmitteln (Gurte, Seile usw.) sichern.

Beim Anheben und Tragen Kontakt mit dem Mähmesser vermeiden.

Beachten Sie die Angaben im Kapitel "Transport". Dort ist beschrieben, wie das Gerät anzuheben bzw. zu verzurren ist. (⇒ 13.)

Beachten Sie beim Transport des Geräts regionale gesetzliche Vorschriften, insbesondere was die Ladungssicherheit und den Transport von Gegenständen auf Ladeflächen betrifft.

---

## 4.5 Vor der Arbeit

Es ist sicherzustellen, dass nur Personen mit dem Gerät arbeiten, welche die Gebrauchsanleitung kennen.

Vor der Inbetriebnahme des Geräts Kraftstoffsystem auf Dichtheit prüfen, besonders die sichtbaren Teile wie z. B. Tank, Tankverschluss, Schlauchverbindungen. Bei Undichtigkeit oder Beschädigung Verbrennungsmotor nicht starten – **Brandgefahr!** Gerät vor der Inbetriebnahme durch Fachhändler instand setzen lassen.

Beachten Sie die kommunalen Vorschriften für die Betriebszeiten von Gartengeräten mit Verbrennungsmotor bzw. Elektromotor.

Überprüfen Sie vollständig das Gelände, auf dem das Gerät eingesetzt wird, und entfernen Sie alle Steine, Stöcke, Drähte, Knochen und sonstigen Fremdkörper, die von dem Gerät hochgeschleudert werden können. Hindernisse (z. B. Baumstümpfe, Wurzeln) können im hohen Gras leicht übersehen werden.

Markieren Sie deshalb vor der Arbeit mit dem Gerät alle in der Rasenfläche verborgenen Fremdobjekte (Hindernisse), die nicht entfernt werden können.

Vor dem Gebrauch des Geräts sind defekte sowie alle anderen abgenutzten und beschädigten Teile zu ersetzen. Unleserliche oder beschädigte Gefahren- und Warnhinweise am Gerät sind zu erneuern. Ihr VIKING Fachhändler hält Ersatzklebeschilder und alle weiteren Ersatzteile bereit.

Vor dem Gebrauch des Geräts den festen und sicheren Sitz des Zündkerzensteckers auf der Zündkerze kontrollieren.

Das Gerät darf nur im betriebssicheren Zustand eingesetzt werden. Vor jeder Inbetriebnahme ist zu kontrollieren,

- ob das Gerät in vorschriftsmäßig montiertem Zustand ist.
- ob sich das Schneidwerkzeug und die gesamte Schneideinheit (Mähmesser, Befestigungselemente, Mähwerksgehäuse) in einwandfreiem Zustand befinden. Insbesondere ist auf sicheren Sitz, Beschädigungen (Kerben oder Risse) sowie Verschleiß zu achten. (⇒ 12.2)
- ob der Tankdeckel ordnungsgemäß aufgeschraubt ist.
- ob der Tank und kraftstoffführende Teile sowie der Tankdeckel in einwandfreiem Zustand sind.
- ob die Sicherheitseinrichtungen (z. B. Bügel Motorstopp, Gehäuse, Lenker, Schutzgitter) in einwandfreiem Zustand sind und ordnungsgemäß funktionieren.
- ob die Ölverschlusskappe ordnungsgemäß aufgeschraubt ist.

Bei Bedarf alle nötigen Arbeiten durchführen bzw. einen Fachhändler aufsuchen. VIKING empfiehlt den VIKING Fachhändler.

---

## 4.6 Während der Arbeit

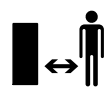

Arbeiten Sie niemals, während sich Tiere oder Personen, insbesondere Kinder, im Gefahrenbereich aufhalten.

Die am Gerät installierten Schalt- und Sicherheitseinrichtungen dürfen nicht entfernt oder überbrückt werden.

Insbesondere Bügel Motorstopp niemals am Lenkholm fixieren (z. B. durch Anbinden).



### Achtung – Verletzungsgefahr!

Führen Sie niemals Hände oder Füße an oder unter sich drehende Teile. Berühren Sie niemals das umlaufende Messer.

Der durch den Lenker gegebene Sicherheitsabstand ist stets einzuhalten. Der Lenker muss stets ordnungsgemäß montiert sein und darf nicht verändert werden. Das Gerät niemals mit umgeklapptem Lenker in Betrieb nehmen.

Befestigen Sie niemals Gegenstände am Lenker (z. B. Arbeitskleidung).

Arbeiten Sie nur bei Tageslicht oder bei guter künstlicher Beleuchtung.

Arbeiten Sie mit dem Gerät nicht bei Regen, Gewitter und insbesondere nicht bei Blitzschlaggefahr.

Bei feuchtem Untergrund besteht wegen verminderter Standhaftung erhöhte Unfallgefahr.

Es ist besonders vorsichtig zu arbeiten, um ein Ausrutschen zu verhindern. Wenn möglich, Einsatz des Geräts bei feuchtem Untergrund vermeiden.

### Abgase:



### Lebensgefahr durch Vergiftung!

Bei Übelkeit, Kopfschmerzen, Sehstörung (z. B. kleiner werdendes Blickfeld), Hörstörung, Schwindel, nachlassender Konzentrationsfähigkeit Arbeit sofort einstellen. Diese Symptome können unter anderem durch zu hohe Abgaskonzentrationen verursacht werden.



Das Gerät erzeugt giftige Abgase, sobald der Verbrennungsmotor läuft. Diese Gase enthalten giftiges

Kohlenmonoxid, ein farb- und geruchloses Gas, sowie andere Schadstoffe. Der Verbrennungsmotor darf niemals in geschlossenen oder schlecht belüfteten Räumen in Betrieb genommen werden.

#### Starten:

Starten Sie das Gerät mit Vorsicht, entsprechend den Hinweisen in Kapitel "Gerät in Betrieb nehmen". (⇒ 11.) Achten Sie auf ausreichenden Abstand der Füße zum Schneidwerkzeug.

Das Gerät darf beim Starten nicht gekippt werden.

Beim Starten darf der Bügel Fahrtrieb nicht betätigt werden.

#### Arbeiten an Hanglagen:

Hänge immer in Querrichtung bearbeiten, niemals in Längsrichtung. Verliert der Benutzer beim Mähen in Längsrichtung die Kontrolle, könnte er zusätzlich vom mähenden Gerät überrollt werden.

Seien Sie besonders vorsichtig, wenn Sie die Fahrtrichtung am Hang ändern.

Achten Sie immer auf einen guten Stand an Hängen und vermeiden Sie die Arbeit mit dem Gerät an übermäßig steilen Hängen.

Aus Sicherheitsgründen darf das Gerät nicht an Hängen mit einer Steigung über 25° (46,6 %) eingesetzt werden.

#### Verletzungsgefahr!

25° Hangneigung entsprechen einem vertikalen Anstieg von 46,6 cm bei 100 cm horizontaler Länge.

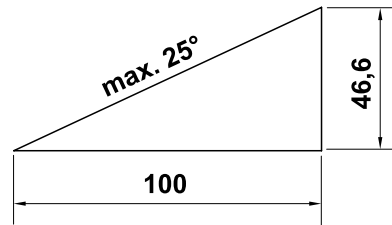

Um eine ausreichende Schmierung des Verbrennungsmotors sicherzustellen, sind beim Einsatz des Geräts an Hängen ergänzend die Angaben in der mitgelieferten Gebrauchsanleitung Verbrennungsmotor zu beachten.

#### Arbeitseinsatz:



#### Verletzungsgefahr!

Führen Sie niemals Hände oder Füße über, unter oder an sich drehende Teile.



Versuchen Sie nicht das Messer zu inspizieren, während der Rasenmäher in Betrieb ist.

Umlaufendes Messer kann zu Verletzungen führen.

Führen Sie das Gerät nur im Schritttempo – beim Arbeiten mit dem Gerät niemals laufen. Durch schnelles Führen des Gerätes steigt die Verletzungsgefahr durch Stolpern, Ausrutschen usw.

Seien Sie besonders vorsichtig, wenn Sie das Gerät umkehren oder zu sich heranziehen.

#### Stolpergefahr!

Benutzen Sie das Gerät mit besonderer Vorsicht, wenn Sie in der Nähe von Abhängen, Geländekanten, Gräben und

Deichen arbeiten. Insbesondere auf ausreichenden Abstand zu solchen Gefahrenstellen achten.

In der Grasnarbe verborgene Objekte (Rasensprenganlagen, Pfähle, Wasserventile, Fundamente, elektrische Leitungen etc.) müssen umfahren werden. Überfahren Sie niemals solche Fremdobjekte.



#### STOP

Achten Sie auf den Nachlauf des Schneidwerkzeuges, der bis zum Stillstand einige Sekunden beträgt.

Schalten Sie den Verbrennungsmotor aus, lassen Sie das Arbeitswerkzeug zum Stillstand kommen und ziehen Sie den Zündkerzenstecker ab,

- wenn Sie das Gerät verlassen bzw. wenn es unbeaufsichtigt ist,
- bevor Sie nachtanken. Tanken Sie nur bei ausgekühltem Verbrennungsmotor.

#### Brandgefahr!

- bevor Sie Blockierungen lösen oder Verstopfungen im Mähwerksgehäuse beseitigen,
- bevor Sie das Gerät anheben und tragen,
- bevor Sie das Gerät transportieren,
- bevor Arbeiten am Mähmesser durchgeführt werden,
- bevor das Gerät überprüft oder gereinigt wird oder bevor sonstige Arbeiten (z. B. Umklappen des Lenkers) an ihm durchgeführt werden,
- wenn ein Fremdkörper getroffen wurde oder falls der Rasenmäher abnormal stark vibriert. Überprüfen Sie in diesen Fällen das Gerät, insbesondere die Schneideinheit (Messer, Messerwelle,



Messerbefestigung), auf Beschädigungen und führen Sie die erforderlichen Reparaturen durch, bevor Sie das Gerät erneut starten und mit ihm arbeiten.



### Verletzungsgefahr!

Starkes Vibrieren ist in der Regel ein Hinweis auf eine Störung. Der Rasenmäher darf insbesondere mit beschädigter oder verbogener Messerwelle oder mit einem beschädigten bzw. verbogenen Mähmesser nicht in Betrieb genommen werden. Lassen Sie die erforderlichen Reparaturen von einem Fachmann – VIKING empfiehlt den VIKING Fachhändler – durchführen, falls Ihnen die nötigen Kenntnisse fehlen.

Schalten Sie den Verbrennungsmotor aus,

- wenn Sie das Gerät von und zu der zu bearbeitenden Rasenfläche schieben,
- bevor Sie das Gerät auf eine nicht mit Gras bewachsene Fläche schieben,
- wenn das Gerät zum Transport angekippt werden muss,
- bevor Sie die Schnitthöhe einstellen.

## 4.7 Wartung und Reparaturen

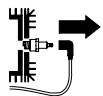

Vor dem Beginn von Reinigungs-, Einstell-, Reparatur- und Wartungsarbeiten das Gerät

auf festem, ebenem Boden abstellen, den Verbrennungsmotor abstellen und abkühlen lassen sowie den Zündkerzenstecker abziehen.



### Verletzungsgefahr durch das Mähmesser!

Durch Ziehen am Starterseil wird das Arbeitswerkzeug in eine Drehbewegung versetzt. Achten Sie stets auf ausreichenden Abstand zum Mähmesser, insbesondere von Händen und Füßen, wenn Sie am Starterseil ziehen.

Gerät insbesondere vor Arbeiten im Bereich von Verbrennungsmotor, Auspuffkrümmer und Schalldämpfer auskühlen lassen. Es können Temperaturen von 80° C und mehr erreicht werden. **Verbrennungsgefahr!**

Der direkte Kontakt mit Motoröl kann gefährlich sein, außerdem darf Motoröl nicht verschüttet werden. VIKING empfiehlt, das Einfüllen von Motoröl bzw. einen Motorölwechsel dem VIKING Fachhändler zu überlassen.

### Reinigung:

Nach dem Arbeitseinsatz muss das gesamte Gerät sorgfältig gereinigt werden. (⇒ 12.1)

Angesetzte Grasrückstände mit einem Holzstab lösen. Mäherunterseite mit Bürste und Wasser säubern.

Verwenden Sie niemals Hochdruckreiniger und reinigen Sie das Gerät nicht unter fließendem Wasser (z. B. mit einem Gartenschlauch). Benutzen Sie keine aggressiven Reinigungsmittel. Diese können Kunststoffe und Metalle beschädigen, was den sicheren Betrieb Ihres VIKING Geräts beeinträchtigen kann.

Um Brandgefahr zu vermeiden, ist der Bereich der Kühlluftöffnungen, der Kühlrippen und der Bereich des Auspuffs frei von z. B. Gras, Stroh, Moos, Blättern oder austretendem Fett zu halten.

### Wartungsarbeiten:

Es dürfen nur Wartungsarbeiten durchgeführt werden, die in dieser Gebrauchsanleitung beschrieben sind, alle anderen Arbeiten von einem Fachhändler ausführen lassen. Sollten Ihnen notwendige Kenntnisse und Hilfsmittel fehlen, wenden Sie sich **immer** an einen Fachhändler. VIKING empfiehlt Wartungsarbeiten und Reparaturen nur vom VIKING Fachhändler durchführen zu lassen. VIKING Fachhändlern werden regelmäßig Schulungen angeboten und technische Informationen zur Verfügung gestellt.

Verwenden Sie nur Werkzeuge, Zubehöre oder Anbaugeräte, welche von VIKING für dieses Gerät zugelassen sind oder technisch gleichartige Teile, sonst kann die Gefahr von Unfällen mit Personenschäden oder Schäden am Gerät bestehen. Bei Fragen sollten Sie sich an einen Fachhändler wenden.

VIKING Original-Werkzeuge, -Zubehör und -Ersatzteile sind in ihren Eigenschaften optimal auf das Gerät und die Anforderungen des Benutzers abgestimmt. VIKING Original-Ersatzteile erkennt man an der VIKING-Ersatzteilnummer, am Schriftzug VIKING und gegebenenfalls am VIKING Ersatzteilkennzeichen. Auf kleinen Teilen kann das Zeichen auch allein stehen.

Aus Sicherheitsgründen sind kraftstoffführende Bauteile (Kraftstoffleitung, Kraftstoffhahn, Kraftstofftank, Tankverschluss,

Anschlüsse usw.) regelmäßig auf Beschädigungen und undichte Stellen zu überprüfen und bei Bedarf von einem Fachmann auszutauschen (VIKING empfiehlt den VIKING Fachhändler).

Halten Sie Warn- und Hinweisaufkleber stets sauber und lesbar. Beschädigte oder verloren gegangene Aufkleber sind durch neue Originalschilder von Ihrem VIKING Fachhändler zu ersetzen. Falls ein Bauteil durch ein Neuteil ersetzt wird, achten Sie darauf, dass das Neuteil dieselben Aufkleber erhält.

Arbeiten an der Schneideinheit nur mit dicken Arbeitshandschuhen und unter äußerster Vorsicht vornehmen.

Halten Sie alle Muttern, Bolzen und Schrauben, insbesondere die Messerschraube, fest angezogen, damit sich das Gerät in einem sicheren Betriebszustand befindet.

Prüfen Sie das gesamte Gerät regelmäßig, insbesondere vor der Einlagerung (z. B. vor der Winterpause), auf Verschleiß und Beschädigungen. Abgenutzte oder beschädigte Teile sind aus Sicherheitsgründen sofort auszutauschen, damit sich das Gerät immer in einem sicheren Betriebszustand befindet.

Ändern Sie niemals die Grundeinstellung des Verbrennungsmotors und überdrehen sie ihn nicht.

Falls für Wartungsarbeiten Bauteile oder Schutzeinrichtungen entfernt wurden, sind diese umgehend und vorschriftsmäßig wieder anzubringen.

---

#### 4.8 Lagerung bei längeren Betriebspausen

Lassen Sie den Verbrennungsmotor abkühlen, bevor Sie das Gerät in einem geschlossenen Raum abstellen.

Lassen Sie das Gerät vollständig abkühlen, bevor Sie es abdecken.

Das Gerät mit entleertem Tank und den Kraftstoffvorrat in einem abschließbaren und gut durchlüfteten Raum aufbewahren.

Stellen Sie sicher, dass das Gerät vor unbefugter Benutzung (z. B. durch Kinder) geschützt ist.

Falls der Tank zu entleeren ist, etwa zur Stilllegung vor der Winterpause, sollte das Entleeren des Kraftstofftanks nur im Freien erfolgen (z. B. durch Leerfahren).

Gerät vor der Lagerung (z. B. Winterpause) gründlich reinigen.

Gerät nur mit abgezogenem Zündkerzenstecker einlagern.

Das Gerät im betriebs sicheren Zustand lagern.

---

#### 4.9 Entsorgung

Abfallprodukte wie Altöl oder Kraftstoff, gebrauchte Schmiermittel, Filter, Batterien und ähnliche Verschleißteile können den Menschen, Tieren und der Umwelt schaden und müssen deshalb fachgerecht entsorgt werden.

Wenden Sie sich an Ihr Recycling-Center oder Ihren Fachhändler, um zu erfahren, wie Abfallprodukte fachgerecht zu entsorgen sind. VIKING empfiehlt den VIKING Fachhändler.

Stellen Sie sicher, dass ein ausgedientes Gerät einer fachgerechten Entsorgung zugeführt wird. Machen Sie das Gerät vor der Entsorgung unbrauchbar. Um Unfällen vorzubeugen, insbesondere Zündkabel entfernen, Tank entleeren und Motoröl ablassen.

#### Verletzungsgefahr durch das Mähmesser!

Lassen Sie auch einen ausgedienten Rasenmäher niemals unbeaufsichtigt. Stellen Sie sicher, dass das Gerät und insbesondere das Mähmesser außerhalb der Reichweite von Kindern aufbewahrt werden.

## 5. Symbolbeschreibung



#### Achtung!

Vor Inbetriebnahme Gebrauchsanleitung lesen.



#### Verletzungsgefahr!

Dritte aus dem Gefahrenbereich fernhalten.

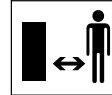

#### Verletzungsgefahr!

Vor Arbeiten am Schneidwerkzeug, vor Wartungs- und Reinigungsarbeiten Zündkerzenstecker abziehen.

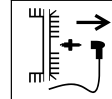



### Verletzungsgefahr!

Hände und Füße von den Messern fernhalten!



Schneideeinrichtung läuft nach dem Ausschalten wenige Sekunden nach (Bremsen des Verbrennungsmotors/Messerbremse).

### MB 2 RT:



Verbrennungsmotor starten.

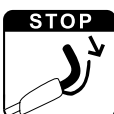

Verbrennungsmotor abstellen.



Fahrtrieb einschalten.

## 6. Lieferumfang



Pos.	Bezeichnung	Stk.
A	Grundgerät mit Lenker	1
-	Gebrauchsanleitung	1
-	Gebrauchsanleitung Verbrennungsmotor	1

## 7. Gerät betriebsbereit machen

### 7.1 Allgemein



#### Verletzungsgefahr

Beachten Sie die Sicherheitshinweise im Kapitel "Zu Ihrer Sicherheit". (⇒ 4.)

- Gerät für alle beschriebenen Arbeiten auf einen waagrechten, ebenen und festen Untergrund stellen.

### 7.2 Lenker montieren



- Lenker (1) vorsichtig hochklappen, dabei darauf achten, dass die Seilzüge nicht eingeklemmt werden.
- Vormontierte Schnellspanner (2) festdrehen (es sollte etwa ein Gewindegang der Schraube hervorstehen) und nach oben klappen.

### Montage überprüfen



- Die Schnellspanner (1) müssen so stark angezogen sein, dass sie eng am Lenker anliegen und das Lenkeroberteil fest mit dem Lenkerunterteil verbunden ist. Wenn der Lenker nicht fest montiert ist, oder die Schnellspanner nicht korrekt sitzen, die Schnellspanner aufklappen und durch Aus- und wieder Eindrehen korrekt einstellen.
- Korrekte Lage der Seilzüge (2, 3) und des Kabelclips (4, MB 2 RC) überprüfen.

## 7.3 Kraftstoff und Motoröl



#### Schäden am Gerät vermeiden!

Vor dem ersten Startvorgang Motoröl einfüllen. Zum Einfüllen von Motoröl bzw. zum Auftanken geeignete Einfüllhilfe (z. B. Trichter) verwenden.

#### Motoröl:

Das zu verwendende Motoröl und Öfüllmenge der Gebrauchsanleitung Verbrennungsmotor entnehmen.

Füllstandskontrolle regelmäßig durchführen (siehe Gebrauchsanleitung Verbrennungsmotor).

Das Unter- und Überschreiten des richtigen Ölstands ist zu vermeiden. Öltankverschluss vor der Inbetriebnahme des Verbrennungsmotors ordnungsgemäß festschrauben.

#### Kraftstoff:

Empfehlung: frische Markenkraftstoffe, Benzin bleifrei. Angaben zur Kraftstoffqualität (Oktanzahl) sind der Gebrauchsanleitung Verbrennungsmotor zu entnehmen.

## 8. Bedienelemente

### 8.1 Allgemein



#### Verletzungsgefahr

Beachten Sie die Sicherheitshinweise im Kapitel "Zu Ihrer Sicherheit". (⇒ 4.)

- Gerät für alle beschriebenen Arbeiten auf einen waagrechten, ebenen und festen Untergrund stellen.

## 8.2 Lenker umklappen



Zum platzsparenden Transportieren und Aufbewahren kann der Lenker umgeklappt werden.



### Klemmgefahr!

Durch das Lösen der Schnellspanner kann der Lenker unkontrolliert umklappen.

Halten Sie den Lenker deshalb stets mit einer Hand fest, während Sie die Befestigung lösen.

- Verbrennungsmotor abstellen und Zündkerzenstecker abziehen. (⇒ 11.2)
- Starterseil aushängen. (⇒ 8.3)
- Schnellspanner (1) links und rechts öffnen und den Lenker (2) vorsichtig nach vorne legen.

## 8.3 Starterseil ein- und aushängen



### Einhängen

- Zündkerzenstecker vom Verbrennungsmotor abziehen.
- Bügel Motorstopp (1) zum Lenker drücken und halten.
- Starterseil (2) langsam ausziehen.
- Bügel Motorstopp (1) loslassen und Starterseil (2) in die Seilzugführung (3) einhängen.
- Zündkerzenstecker aufstecken.

## Aushängen

- Zündkerzenstecker vom Verbrennungsmotor abziehen.
- Starterseil (2) von der Seilzugführung (3) aushängen.

## 8.4 Schnitthöhenverstellung



### Verletzungsgefahr!

Vor dem Einstellen der Schnitthöhe den Verbrennungsmotor abstellen.

Es können 4 verschiedene Schnitthöhen zwischen 28 mm und 85 mm eingestellt werden.

Stufe 1 = kleinste Schnitthöhe

Stufe 4 = größte Schnitthöhe



### Verletzungsgefahr!

Die Einstellung an der Vorderachse und der Hinterachse muss identisch sein.

### 1 Schnitthöhe hinten einstellen

- Die gewünschte Schnitthöhe mit der Hinterachse (1) einstellen. Dazu das Gerät mit einer Hand abstützen und die Hinterachse zuerst auf einer Seite, dann auf der anderen Seite in die gewünschte Stufe bringen. Dabei darauf achten, dass sie sich links und rechts in der gleichen Stufe befindet (Hinterachse steht parallel zum Gehäuse).

### 2 Schnitthöhe vorne einstellen

- **MB 2 RT:** Schnitthöhenverstellhebel (2) nach außen drücken, in die gewünschte Stufe stellen und einrasten lassen.

### • MB 2 RC, MB 2 R:

Die gewünschte Schnitthöhe mit der Vorderachse (3) einstellen. Dazu das Gerät mit einer Hand abstützen und die Vorderachse zuerst auf einer Seite, dann auf der anderen Seite in die gewünschte Stufe bringen. Dabei darauf achten, dass sie sich links und rechts in der gleichen Stufe befindet (Vorderachse steht parallel zum Gehäuse).

## 9. Sicherheitseinrichtungen

Das Gerät ist für die sichere Bedienung und zum Schutz vor unsachgemäßer Benutzung mit mehreren Sicherheitseinrichtungen ausgestattet.



### Verletzungsgefahr!

Wird bei einer der Sicherheitseinrichtungen ein Defekt festgestellt, darf das Gerät nicht in Betrieb genommen werden. Wenden Sie sich an einen Fachhändler, VIKING empfiehlt den VIKING Fachhändler.

### 9.1 Bügel Motorstopp

Der Rasenmäher ist mit einer Motorstopp-Vorrichtung ausgestattet.

Im laufenden Betrieb wird durch Loslassen des Bügels Motorstopp der Verbrennungsmotor abgestellt. Der Verbrennungsmotor und das Messer kommen innerhalb von 3 Sekunden zum Stillstand.



### Verletzungsgefahr!

Ist die Nachlaufzeit des Messers größer, das Gerät nicht mehr verwenden und zum Fachhändler bringen.

### Messen der Nachlaufzeit

Nach dem Starten des Verbrennungsmotors dreht sich das Messer und ein Windgeräusch ist hörbar. Die Nachlaufzeit entspricht der Dauer des Windgeräusches nach dem Abstellen des Verbrennungsmotors, sie kann mit einer Stoppuhr gemessen werden.

## 10. Hinweise zum Arbeiten

### 10.1 Allgemeine Informationen zum Mulchen

Beim Mulchen wird das abgeschnittene Gras durch eine spezielle Führung des Luftstroms im Messerbereich mehrmals zerschnitten und danach wieder in die Grasnarbe zurückgeblasen. Das Schnittgut verbleibt auf der Rasenfläche.

#### Nutzen

Der verrottende Rasenschnitt gibt dem Boden organische Nährstoffe zurück und dient dadurch als natürlicher Dünger.

#### Vorteile

Das Entleeren des Grasfangkorbes und Entsorgen des Schnittgutes entfällt. Das Unkrautwachstum wird verlangsamt und erhebliche Düngermengen können eingespart werden.

### 10.2 Wann darf gemulcht werden?

VIKING empfiehlt, nur bei trockenem Rasen und bei nicht zu hohem Grasstand zu mulchen.

Ist der Grasstand zu hoch, sollte der Rasen in zwei Arbeitsgängen gemäht werden. (⇒ 10.3)



#### Vorsicht!

Bei zu geringer Schnitthöhe oder nassem Rasen kann das Gehäuse verstopfen und das Messer blockieren!

### 10.3 Wie sollte gemulcht werden?

Voraussetzungen für ein gutes Mulchergebnis:

- optimale Schnitthöhe einstellen: Ein Drittel der Grashöhe soll abgeschnitten werden.
- gut geschärfte Messer verwenden.
- Mährichtung variieren und auf Überlappung der Mähbahnen achten.

#### Arbeitsweise bei hohem Grasstand

Bei hohem Grasstand sollte der Rasen in zwei Arbeitsgängen bearbeitet werden.

Erster Arbeitsgang:

Den Rasen mit der höchsten Schnitthöhe vorschneiden.

Zweiter Arbeitsgang:

12 bis 24 Stunden nach dem ersten Arbeitsgang den Rasen im rechten Winkel zur ersten Mährichtung auf die gewünschte Grashöhe mulchen.

### 10.4 Wie oft sollte gemulcht werden?

Einen schönen und dichten Rasen erhält man durch häufiges Mulchen und Kurzhalten des Rasens.

#### Hauptwachstumsperiode:

Frühling:

min. 2-mal pro Woche mulchen.

Sommer und Herbst:

min. 1-mal pro Woche mulchen.

## 11. Gerät in Betrieb nehmen

### 11.1 Verbrennungsmotor starten



#### Schäden am Gerät vermeiden!

Den Verbrennungsmotor nicht im hohen Gras bzw. in tiefster Schnitthöhe starten. Ein erschwelter Startvorgang wäre die Folge.

Nach dem Startvorgang arbeitet der Verbrennungsmotor aufgrund einer Fixgaseinstellung immer mit optimaler Arbeitsdrehzahl.

#### Startvorgang bei kaltem Verbrennungsmotor:

- **Nur bei MB 2 R:** Primer (1) dreimal drücken.
- Bügel Motorstopp (2) zum Lenker drücken und halten.

- Starterseil (3) langsam bis zum Kompressionswiderstand ausziehen. Anschließend kräftig und schnell bis auf Armlänge durchziehen. Starterseil (3) langsam zurückführen, damit es wieder aufgerollt werden kann. Vorgang wiederholen, bis der Verbrennungsmotor läuft.

### Startvorgang bei warmem Verbrennungsmotor:



#### Schäden am Gerät vermeiden!

Bei warmem Verbrennungsmotor muss der Primer nicht mehr gedrückt werden. Es ist jedoch zu beachten, dass bei sehr kaltem Wetter der Verbrennungsmotor schnell abkühlen kann.

- Startvorgang wie bei kaltem Verbrennungsmotor.  
**Nur bei MB 2 R:**  
Das Drücken des Primers (1) entfällt.

### 11.2 Verbrennungsmotor abstellen



- Bügel Motorstopp (1) loslassen.

Der Verbrennungsmotor und das Messer kommen innerhalb von 3 Sekunden zum Stillstand.

### 11.3 Fahrtrieb (MB 2 RT)



#### Hinweis

Das Modell MB 2 RT hat einen Vorderradantrieb.

### 1 Fahrtrieb einschalten

- Verbrennungsmotor starten. (⇒ 11.1)
- Bügel Fahrtrieb (1) zum Lenker ziehen und halten.



Der Fahrtrieb wird aktiviert und der Rasenmäher setzt sich vorwärts in Bewegung.

### 2 Fahrtrieb ausschalten

- Bügel Fahrtrieb (1) loslassen.

Der Fahrtrieb wird deaktiviert und der Rasenmäher bleibt stehen.

Der Verbrennungsmotor und das Messer laufen weiter.

### 11.4 Arbeitsbereich des Bedieners



- Beim Starten und bei laufendem Verbrennungsmotor muss sich der Bediener aus Sicherheitsgründen immer im Arbeitsbereich hinter dem Lenker aufhalten. Der durch den Lenker gegebene Sicherheitsabstand ist stets einzuhalten.
- Der Rasenmäher darf ausschließlich von einer Person alleine bedient werden, Dritte haben sich dem Gefahrenbereich fernzuhalten. (⇒ 4.)

## 12. Wartung



### Verletzungsgefahr!

Vor allen Wartungs- oder Reinigungsarbeiten am Gerät das Kapitel "Zu Ihrer Sicherheit" (⇒ 4.), insbesondere das Unterkapitel "Wartung und Reparaturen" (⇒ 4.7), sorgfältig lesen und alle Sicherheitshinweise genau beachten.

Vor allen Wartungs- und Reinigungsarbeiten das Gerät abkühlen lassen und den Zündkerzenstecker abziehen!



### Jährliche Wartung durch den Fachhändler:

Der Rasenmäher sollte einmal jährlich von einem Fachhändler überprüft werden. VIKING empfiehlt den VIKING Fachhändler.

### 12.1 Gerät reinigen



#### Wartungsintervall:

Nach jedem Einsatz.



### Verletzungsgefahr!

Verbrennungsmotor abstellen, Gerät abkühlen lassen und Zündkerzenstecker abziehen. Vor dem Aufstellen des Gerätes in die Reinigungsposition den Kraftstofftank entleeren (leerfahren).

### Gerät in Reinigungsposition bringen

- Schnellspanner (1) öffnen und Lenker (2) nach hinten ablegen.

- Gerät vorne anheben und wie abgebildet in die Reinigungsposition aufstellen.

## 12.2 Messerverschleiß prüfen



### Wartungsintervall:

Vor jedem Einsatz.



#### Verletzungsgefahr!

Messer werden je nach Einsatzort und Einsatzdauer unterschiedlich stark abgenutzt. Wenn Sie das Gerät auf sandigem Untergrund bzw. häufig unter trockenen Bedingungen einsetzen, wird das Messer stärker beansprucht und verschleißt überdurchschnittlich schnell.

Ein verschlissenes Messer kann abbrechen und schwere Verletzungen verursachen. Die Anweisungen zur Messerwartung sind deshalb immer einzuhalten.

### Prüfvorgang

- Gerät in die Reinigungsposition bringen. (⇒ 12.1)
- Messer (1) reinigen und auf Beschädigungen (Kerben oder Risse) überprüfen.
- Messerstärke (A) an mehreren Stellen mit einem Messschieber (2) nachmessen.
- Rückschliff (B) nachmessen. Dazu ein Lineal (3) wie abgebildet an die vordere Messerkante anlegen.

## Verschleißgrenzen

Die Messerstärke (A) muss an jeder Stelle mindestens **2 mm** betragen. Die wichtigsten Stellen sind in der Abbildung markiert.

Die Schneiden dürfen beim Schärfen maximal **5 mm** – Abstand (B) (Rückschliff) – zurückgeschliffen werden.

## 12.3 Mähmesser schärfen

Sollten Ihnen nötige Kenntnisse oder Hilfsmittel fehlen, empfehlen wir, das Schärfen des Messers einem Fachmann zu überlassen. Bei falsch geschliffenem Messer (falscher Schärfwinkel, Unwucht usw.) wird die Funktion des Gerätes beeinträchtigt.

### Schärfanleitung

- Mähmesser ausbauen. (⇒ 12.4)
- Mähmesser während des Schärfvorganges kühlen, z. B. mit Wasser. Eine Blaufärbung darf nicht auftreten, da sonst die Schneidhaltigkeit vermindert wird.
- Mähmesser gleichmäßig schärfen, um Vibrationen durch Unwucht zu vermeiden.
- Schärfwinkel von **30°** einhalten.
- Verschleißgrenzen (⇒ 12.2) beachten.

## 12.4 Mähmesser aus- und einbauen



#### Verletzungsgefahr!

Nur mit Handschuhen arbeiten.



Das Mähmesser muss erneuert werden, wenn Kerben oder Risse erkennbar sind oder wenn eine Verschleißgrenze (⇒ 12.2) erreicht ist.

### Demontage

- Mähmesser (1) festhalten und Messerschraube (2) lösen.
- Messerschraube (2), Sicherscheibe (3) und Mähmesser (1) entnehmen.

### Montage

- Messerauflagefläche und Messerbuchse (4) reinigen.
- Messerschraube (2) mit **Loctite 243** versehen.
- Mähmesser (1) wie abgebildet auf die Messerbuchse (4) setzen.
- Sicherscheibe (3) wie abgebildet auflegen und mit der Messerschraube (2) mit **60 - 65 Nm** festziehen.



#### Verletzungsgefahr!

Das vorgeschriebene Anziehmoment der Messerschraube muss eingehalten werden.

Die Sicherscheibe (3) muss bei jeder Messermontage erneuert werden.

Die Messerschraube (2) muss bei jedem Messertausch erneuert werden.

---

## 12.5 Verbrennungsmotor

### Wartungsintervall:

Siehe Gebrauchsanleitung  
Verbrennungsmotor.

### Allgemein Hinweise:

Beachten Sie die Bedienungs- und  
Wartungshinweise, die Sie der  
beiliegenden Gebrauchsanleitung  
Verbrennungsmotor entnehmen können.

Besonders wichtig für eine lange  
Nutzungsdauer sind stets ausreichender  
Ölstand, der regelmäßige Öl- sowie  
Luftfilterwechsel.

Die empfohlenen Ölwechsel-Intervalle  
sowie Informationen über Motoröl und  
Ölfüllmenge finden Sie ebenfalls in der  
Gebrauchsanleitung Verbrennungsmotor.

Die Kühlrippen müssen stets sauber  
gehalten werden, um eine ausreichende  
Kühlung des Verbrennungsmotors zu  
gewährleisten.

---

## 12.6 Räder und Getriebe

Die Lager der Räder sind wartungsfrei.

Das Getriebe ist wartungsfrei.

---

## 12.7 Aufbewahrung (Winterpause)

Bei längerer Stilllegung des Gerätes  
(Winterpause) die nachfolgenden Punkte  
beachten:

- Alle äußeren Teile des Gerätes  
sorgfältig reinigen.
- Sämtliche beweglichen Teile gut  
einölen bzw. einfetten.

- Kraftstofftank und Vergaser entleeren  
(z. B. durch Leerfahren).
- Zündkerze herausschrauben (siehe  
Gebrauchsanleitung  
Verbrennungsmotor) und ca. 3 cm<sup>3</sup>  
Motoröl durch die Zündkerzenöffnung  
in den Verbrennungsmotor einfüllen.  
Verbrennungsmotor einige Male ohne  
Zündkerze durchdrehen (am Starterseil  
ziehen).



### Brandgefahr!

Zündkerzenstecker wegen  
Entzündungsgefahr weg vom  
Zündkerzenloch halten.

- Zündkerze wieder einschrauben (siehe  
Gebrauchsanleitung  
Verbrennungsmotor).
- Ölwechsel durchführen (siehe  
Gebrauchsanleitung  
Verbrennungsmotor).
- Gerät in einem trockenen,  
verschlossenen und staubarmen Raum  
aufbewahren. Stellen Sie sicher, dass  
es sich außerhalb der Reichweite von  
Kindern befindet.

# 13. Transport

---

## 13.1 Transport





### Verletzungsgefahr!

Beachten Sie vor dem Transport  
das Kapitel "Zu Ihrer Sicherheit".  
(⇒ 4.4)

Tragen Sie das Gerät nur mit Hilfe  
einer zweiten Person. Dabei immer  
geeignete Sicherheitsbekleidung  
(Sicherheitsschuhe, feste  
Handschuhe) tragen.  
Vor dem Anheben bzw. Transport  
den Zündkerzenstecker abziehen.

### Gerät anheben oder tragen

-  Lenker montiert: Gerät am  
Tragegriff vorne (1) und am Lenker (2)  
halten.
-  Lenker umgeklappt: Gerät am  
Tragegriff vorne (1) und an den  
Lenkerunterteilen (3) halten.

### Gerät transportieren

Gerät nur auf einer sauberen, ebenen  
Ladefläche, auf allen 4 Rädern stehend  
transportieren.

- Gerät mit geeigneten  
Befestigungsmitteln gegen Verrutschen  
sichern. Seile bzw. Gurte am  
Tragegriff vorne (1) und an den  
Lenkerunterteilen (3) befestigen.



## 14. Umweltschutz



Rasenschnitt gehört nicht in den Müll, sondern soll kompostiert werden.

Verpackungen, Gerät und Zubehör sind aus recyclingfähigen Materialien hergestellt und entsprechend zu entsorgen.

Die getrennte, umweltgerechte Entsorgung von Materialresten fördert die Wiederverwendbarkeit von Wertstoffen. Aus diesem Grund ist nach Ablauf der gewöhnlichen Gebrauchsdauer das Gerät der Wertstoffsammlung zuzuführen. Beachten Sie bei der Entsorgung die Angaben im Kapitel "Entsorgung". (⇒ 4.9)

Wenden Sie sich an Ihr Recycling-Center oder Ihren Fachhändler, um zu erfahren, wie Abfallprodukte fachgerecht zu entsorgen sind.

## 15. Übliche Ersatzteile

### Mähmesser (Mulchmesser)

6357 702 0101

### Messerschraube

9008 319 9028

### Sicherscheibe

0000 702 6600



Die Befestigungselemente des Mähmessers (z. B. Messerschraube, Sicherscheibe) müssen beim Messertausch bzw. bei der Messermontage ersetzt werden. Ersatzteile sind beim VIKING Fachhändler erhältlich.

## 16. Serviceplan

### 16.1 Übergabebestätigung

Modell: \_\_\_\_\_

Serialnummer:

Datum: \_\_\_\_/\_\_\_\_/\_\_\_\_

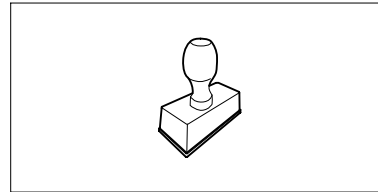

Nächster Service

Datum: \_\_\_\_/\_\_\_\_/\_\_\_\_

### 16.2 Servicebestätigung

Geben Sie diese Gebrauchsanleitung bei Wartungsarbeiten Ihrem VIKING Fachhändler.

Er bestätigt auf den vorgedruckten Feldern die Durchführung der Servicearbeiten.



Service ausgeführt am



Datum nächster Service

## 17. Verschleiß minimieren und Schäden vermeiden

### Wichtige Hinweise zur Wartung und Pflege der Produktgruppe

#### Rasenmäher Benzin

Für Sach- und Personenschäden, die durch Nichtbeachtung der Hinweise in der Bedienungsanleitung, insbesondere hinsichtlich Sicherheit, Bedienung und Wartung, verursacht werden, oder die durch Verwendung nicht zugelassener Anbau- oder Ersatzteile auftreten, schließt die Fa. VIKING jede Haftung aus.

Bitte beachten Sie unbedingt folgende wichtige Hinweise zur Vermeidung von Schäden oder übermäßigem Verschleiß an Ihrem VIKING Gerät:

#### 1. Verschleißteile

Manche Teile des VIKING Gerätes unterliegen auch bei bestimmungsgemäßem Gebrauch einem normalen Verschleiß und müssen je nach Art und Dauer der Nutzung rechtzeitig ersetzt werden.

Dazu gehören u.a.:

- Mähmesser
- Keilriemen (MB 2 RT)
- Reifen

#### 2. Einhaltung der Vorgaben dieser Gebrauchsanleitung

Benutzung, Wartung und Lagerung des VIKING Gerätes müssen so sorgfältig erfolgen, wie in dieser Gebrauchsanleitung beschrieben. Alle Schäden, die durch Nichtbeachten der Sicherheits-, Bedienungs- und Wartungshinweise verursacht werden, hat der Benutzer selbst zu verantworten.

Dies gilt insbesondere für:

- nicht von VIKING freigegebene Veränderungen am Produkt.
- Verwendung von nicht von VIKING zugelassenen Betriebsstoffen (Schmiermittel, Benzin und Motoröl, siehe Angaben des Herstellers des Verbrennungsmotors).
- Die Verwendung von Werkzeugen oder Zubehören, die nicht für das Gerät zulässig, geeignet oder qualitativ minderwertig sind.
- nicht bestimmungsgemäße Verwendung des Produktes.
- Einsatz des Produktes bei Sport- oder Wettbewerbs-Veranstaltungen.
- Folgeschäden durch die Weiterbenutzung des Produktes mit defekten Bauteilen.

### 3. Wartungsarbeiten

Alle im Abschnitt "Wartung" aufgeführten Arbeiten müssen regelmäßig durchgeführt werden.

Soweit diese Wartungsarbeiten nicht vom Benutzer selbst ausgeführt werden können, ist damit ein Fachhändler zu beauftragen.

VIKING empfiehlt Wartungsarbeiten und Reparaturen nur beim VIKING Fachhändler durchführen zu lassen.

VIKING Fachhändlern werden regelmäßig Schulungen angeboten und technische Informationen zur Verfügung gestellt.

Werden diese Arbeiten versäumt, können Schäden auftreten, die der Benutzer zu verantworten hat.

Dazu zählen unter anderem:

- Korrosions- und andere Folgeschäden durch unsachgemäße Lagerung.
- Schäden am Gerät durch die Verwendung von qualitativ minderwertigen Ersatzteilen.
- Schäden infolge nicht rechtzeitig oder unzureichend durchgeführter Wartung bzw. Schäden durch Wartungs- oder Reparaturarbeiten, die nicht in Werkstätten von Fachhändlern durchgeführt wurden.

## 18. CE-Konformitätserklärung des Herstellers

Wir,

VIKING GmbH  
Hans Peter Stihl-Straße 5  
A-6336 Langkampfen/Kufstein

erklären, dass die Maschine

Rasenmäher, handgeführt mit  
Verbrennungsmotor (MB)

**Fabrikmarke:** VIKING  
**Typ:** MB 2.2 R  
MB 2.2 RC  
MB 2.2 RT

**Serienidentifizierung** 6357

mit folgenden EG-Richtlinien  
übereinstimmt:  
97/68/EC, 2000/14/EC, 2004/108/EC,  
2006/42/EC

Das Erzeugnis ist in Übereinstimmung mit  
folgenden Normen entwickelt worden:  
EN ISO 5395-1, EN ISO 5395-2

Angewandtes  
Konformitätsbewertungsverfahren:  
Anhang VIII (2000/14/EC)

Name und Anschrift der beteiligten  
benannten Stelle:

TÜV Rheinland LGA Products GmbH  
Tillystraße 2  
D-90431 Nürnberg

Zusammenstellung und Aufbewahrung  
der Technischen Unterlagen:  
Sven Zimmermann  
VIKING GmbH

Das Baujahr und die Seriennummer sind  
auf dem Typenschild des Geräts  
angegeben.

### MB 2.2 R:

Gemessener Schalleistungspegel:  
92,0 dB(A)

Garantierter Schalleistungspegel:  
94 dB(A)

### MB 2.2 RC, MB 2.2 RT:

Gemessener Schalleistungspegel:  
92,5 dB(A)

Garantierter Schalleistungspegel:  
94 dB(A)

Langkampfen,  
2015-01-02 (JJJJ-MM-TT)  
VIKING GmbH



Sven Zimmermann

Abteilungsleiter Konstruktion

## 19. Technische Daten

### MB 2.2 R, MB 2.2 RC, MB 2.2 RT

Serienidentifizierung	6357
Verbrennungsmotor, Bauart	4-Takt- Verbrennungs- motor
Schneidvorrichtung	Messerbalken
Schnittbreite	46 cm
Startvorrichtung	Seilstart
Sicherheitseinrich- tung	Motorstopp
Anziehmoment	
Messerschraube	60 - 65 Nm
Rad-Ø vorne	200 mm
Rad-Ø hinten	200 mm
Schnitthöhe	28 - 85 mm
Gemäß Richtlinie 2000/14/EC:	
Garantierter Schall- leistungspegel $L_{WA,d}$	94 dB(A)
Gemäß Richtlinie 2006/42/EC:	
Schalldruckpegel am Arbeitsplatz $L_{pA}$	81 dB(A)
Unsicherheit $K_{pA}$	2 dB(A)

### MB 2.2 R

Motortyp	B&S Series 450
Nennleistung bei Nenn Drehzahl	1,8 - 2900 kW - U/min
Hubraum	125 ccm
Kraftstofftank	0,8 l
Drehzahl der Schneidvorrichtung	2900 U/min

### MB 2.2 R

Angegebener Schwingungskenn- wert nach EN 12096: Gemessener Wert	
$a_{hw}$	7,00 m/s <sup>2</sup>
Unsicherheit $K_{hw}$ Messung gemäß EN 20643	2,80 m/s <sup>2</sup>
L/B/H	124/49/100 cm
Gewicht:	22 kg

### MB 2.2 RC

Motortyp	Kohler XT675
Nennleistung bei Nenn Drehzahl	2,2 - 2800 kW - U/min
Hubraum	149 ccm
Kraftstofftank	1,4 l
Drehzahl der Schneidvorrichtung	2800 U/min
Angegebener Schwingungskenn- wert nach EN 12096: Gemessener Wert	
$a_{hw}$	5,00 m/s <sup>2</sup>
Unsicherheit $K_{hw}$ Messung gemäß EN 20643	2,50 m/s <sup>2</sup>
L/B/H	124/49/100 cm
Gewicht:	26 kg

### MB 2.2 RT

Motortyp	Kohler XT675
Nennleistung bei Nenn Drehzahl	2,2 - 2800 kW - U/min
Hubraum	149 ccm
Kraftstofftank	1,4 l
Drehzahl der Schneidvorrichtung	2800 U/min

### MB 2.2 RT

Angegebener Schwingungskenn- wert nach EN 12096: Gemessener Wert	
$a_{hw}$	5,90 m/s <sup>2</sup>
Unsicherheit $K_{hw}$ Messung gemäß EN 20643	2,36 m/s <sup>2</sup>
Antrieb: Vorderrad	1-Gang vorwärts
Antriebsgeschwin- digkeit	3,5 km/h
L/B/H	140/50/105 cm
Gewicht:	29 kg

## 20. Fehlersuche

✖ eventuell einen Fachhändler aufsu-  
chen, VIKING empfiehlt den VIKING  
Fachhändler.

📖 siehe Gebrauchsanleitung  
Verbrennungsmotor.

### Störung:

Verbrennungsmotor läuft nicht an

### Mögliche Ursache:

- Bügel Motorstopp nicht betätigt.
- Kein Kraftstoff im Tank.
- Kraftstoffleitung verstopft.
- Schlechter, verschmutzter oder alter  
Kraftstoff im Tank.
- Luftfilter verschmutzt.
- Zündkerzenstecker von Zündkerze  
abgezogen; Zündkabel schlecht am  
Stecker befestigt.

- Zündkerze verrußt oder beschädigt; falscher Elektrodenabstand.

#### **Abhilfe:**

- Bügel Motorstopp zum Lenker drücken und halten. (⇒ 11.1)
- Kraftstoff nachfüllen. (⇒ 7.3)
- Kraftstoffleitung reinigen. 📖, ✂
- Stets frischen Markenkraftstoff, Benzin bleifrei verwenden; Vergaser bleifrei reinigen. 📖, ✂
- Luftfilter reinigen. 📖, ✂
- Zündkerzenstecker aufstecken; Verbindung zwischen Zündkabel und Stecker prüfen. 📖, ✂
- Zündkerze reinigen oder ersetzen; Elektrodenabstand einstellen. ✂

---

#### **Störung:**

Erschwertes Starten oder die Leistung des Verbrennungsmotors lässt nach.

#### **Mögliche Ursache:**

- Rasenmähergehäuse verstopft.
- Mähen mit zu niedriger Schnittstufe bzw. die Vorschubgeschwindigkeit ist im Verhältnis zur Schnitthöhe zu groß.
- Wasser im Kraftstofftank und Vergaser; Vergaser ist verstopft.
- Kraftstofftank verschmutzt.
- Luftfilter verschmutzt.
- Zündkerze verrußt.

#### **Abhilfe:**

- Rasenmähergehäuse reinigen (Zündkerzenstecker abziehen!). (⇒ 12.1)
- Höhere Schnittstufe einstellen bzw. Schiebengeschwindigkeit verringern. (⇒ 8.4)
- Kraftstofftank entleeren, Kraftstoffleitung und Vergaser reinigen. ✂
- Kraftstofftank reinigen. ✂
- Luftfilter reinigen. ✂
- Zündkerze reinigen. ✂

---

#### **Störung:**

Verbrennungsmotor wird sehr heiß.

#### **Mögliche Ursache:**

- Zu geringer Ölstand im Verbrennungsmotor.
- Kühlrippen verschmutzt.

#### **Abhilfe:**

- Motoröl wechseln. (⇒ 12.5)
- Kühlrippen reinigen. (⇒ 12.1)

---

#### **Störung:**

Starke Vibrationen während des Betriebs.

#### **Mögliche Ursache:**

- Schneideinheit defekt.
- Befestigung des Verbrennungsmotors lose.

#### **Abhilfe:**

- Mähmesser, Messerwelle und Messerbefestigung (Messerschraube und Sicherscheibe) kontrollieren und ggf. reparieren. ✂
- Schrauben Befestigung Verbrennungsmotor anziehen. ✂

---

#### **Störung:**

Unsauberer Schnitt, Rasen wird gelb.

#### **Mögliche Ursache:**

- Mähmesser ist stumpf oder verschlissen.
- Die Vorschubgeschwindigkeit ist im Verhältnis zur Schnitthöhe zu groß.
- Gehäuse steht nicht parallel zum Boden.

#### **Abhilfe:**

- Mähmesser schärfen oder ersetzen (⇒ 12.3), (⇒ 12.4), ✂
- Vorschubgeschwindigkeit verringern und/oder richtige Schnitthöhe wählen
- Schnitthöhe vorne und hinten auf die gleiche Schnittstufe stellen. (⇒ 8.4)

---

#### **Störung (MB 2 RT):**

Kein Antrieb beim Betätigen des Bügel Fahrtrieb.

#### **Mögliche Ursache:**

- Seilzug Fahrtrieb defekt (z. B. geknickt).

#### **Abhilfe:**

- Seilzug ersetzen. ✂

## Dear Customer,

Thank you for choosing a VIKING quality product.

This product has been produced using state-of-the-art production methods and extensive quality assurance procedures, because our goal is only achieved if you, the customer, are satisfied with your machine.

If you have any questions concerning your machine, please contact your dealer or our sales agency directly.

**I hope that your VIKING machine will give you great enjoyment.**



Dr. Peter Pretzsch

Management

# 1. Table of contents

<b>Notes on the instruction manual</b>	<b>28</b>	When is mulching permissible?	36
General	28	How should mulching be performed?	36
Instructions for reading the instruction manual	28	How often should mulching be performed?	36
<b>Machine overview</b>	<b>28</b>	<b>Operating the machine</b>	<b>37</b>
<b>For your safety</b>	<b>28</b>	Starting the engine	37
General	28	Stopping the engine	37
Refilling the tank – handling petrol	30	Self-propulsion (MB 2 RT)	37
Clothing and equipment	30	Working area for operator	37
Transporting the machine	30	<b>Maintenance</b>	<b>37</b>
Before operation	30	Cleaning the machine	37
Working with your machine	31	Checking blade wear	38
Maintenance and repairs	32	Sharpening the mowing blade	38
Storage for prolonged periods without operation	33	Removing and installing the mowing blade	38
Disposal	34	Engine	39
<b>Description of symbols</b>	<b>34</b>	Wheels and gearbox	39
<b>Standard equipment</b>	<b>34</b>	Storage (winter break)	39
<b>Preparing the machine for operation</b>	<b>34</b>	<b>Transport</b>	<b>39</b>
General	34	Transporting	39
Assembling the handlebar	34	<b>Environmental protection</b>	<b>39</b>
Fuel and engine oil	35	<b>Standard spare parts</b>	<b>39</b>
<b>Controls</b>	<b>35</b>	<b>Service schedule</b>	<b>40</b>
General	35	Handover confirmation	40
Folding down the handlebar	35	Service confirmation	40
Attaching and detaching the recoil starter rope	35	<b>Minimising wear and preventing damage</b>	<b>40</b>
Adjusting the cutting height	35	<b>CE - manufacturer's declaration of conformity</b>	<b>41</b>
<b>Safety devices</b>	<b>36</b>	<b>Technical specifications</b>	<b>41</b>
Motorstop lever	36	<b>Troubleshooting</b>	<b>42</b>
<b>Notes on working with the machine</b>	<b>36</b>		
General information on mulching	36		

## 2. Notes on the instruction manual

### 2.1 General

This instruction manual constitutes **original manufacturer's instructions** in the sense of EC Directive 2006/42/EC.

VIKING is continually striving to further develop its range of products; we therefore reserve the right to make alterations to the form, technical specifications and equipment level of our standard equipment.

For this reason, the information and illustrations in this manual are subject to alterations.

This instruction manual is protected by copyright. All rights reserved, especially the right of reproduction, translation and processing using electronic systems.

### 2.2 Instructions for reading the instruction manual

Illustrations and texts describe specific operating steps.

All symbols which are affixed to the machine are explained in this instruction manual.

#### Viewing direction:

Viewing direction when **left** and **right** are used in the instruction manual: the user is standing behind the machine (working position).

#### Section reference:

References to relevant sections and subsections for further descriptions are made using arrows. The following example shows a reference to a section: (⇒ 4.)

#### Designation of text passages:

The instructions described can be identified as in the following examples.

Operating steps which require intervention on the part of the user:

- Release screw (1) using a screwdriver, operate lever (2)...

General lists:

- Use of the product for sporting or competitive events

#### Texts with added significance:

Text passages with added significance are identified using the symbols described below in order to especially emphasise them in the instruction manual:



#### Danger

Risk of accident and severe injury to persons. A certain type of behaviour is necessary or must be avoided.



#### Warning

Risk of injury to persons. A certain type of behaviour prevents possible or probable injuries.



#### Caution

Minor injuries or material damage can be prevented by a certain type of behaviour.



#### Note

Information for better use of the machine and in order to avoid possible operating errors.

#### Texts relating to illustrations:

Illustrations relating to use of the machine can be found in the front of this instruction manual.

The camera symbol serves to link the figures on the illustration pages with the corresponding text passages in the instruction manual.



## 3. Machine overview



- 1 Motorstop lever
- 2 Self-propulsion lever (MB 2 RT)
- 3 Handlebar
- 4 Starter rope guide
- 5 Quick-clamping devices
- 6 Rope guide
- 7 Rear cutting height adjustment
- 8 Front cutting height adjustment
- 9 Front carrying handle
- 10 Engine
- 11 Primer (MB 2 R)
- 12 Cable clip  
MB 2 RC: 1 pc

## 4. For your safety

### 4.1 General



These safety regulations must be observed when working with the machine.



Read the entire instruction manual before using the machine for the first time. Keep the instruction manual in a safe place for future reference.

Observe the operating and maintenance instructions contained in the separate engine instruction manual.

These safety precautions are essential for your safety, however the list is not exhaustive. Always use the machine in a reasonable and responsible manner and be aware that the user is responsible for accidents involving third parties or their property.

Make sure that you are familiar with the controls and use of the machine.

The machine must only be used by persons who have read the instruction manual and are familiar with operation of the machine. The user should seek expert and practical instruction prior to initial operation. The user must receive instruction on safe use of the machine from the vendor or another expert.

During this instruction, the user should be made aware that the utmost care and concentration are required for working with the machine.



**Risk of death from suffocation!**

Packaging material is not a toy - danger of suffocation! Keep packaging material away from children.

Only give or lend the machine, including any accessories, to persons who are familiar with this model and how to operate it. The instruction manual forms part of the machine and must always be provided to persons borrowing it.

The machine must only be operated by persons who are well rested and in good physical and mental condition. If your health is impaired, you should consult your doctor to determine whether working with the machine is possible. The machine should not be operated after the consumption of alcohol, drugs or medications which impair reactions.

Children, persons with impaired physical, sensory or mental faculties or those lacking the appropriate experience, or persons who are not familiar with the instructions, must never be allowed to use the machine.

Never allow children under the age of 16 to use the machine. Local regulations may specify a minimum age for users.

The machine is intended for private use.

**Caution – risk of accident:**

The lawn mower is only intended for mowing lawns. Its use for other purposes is not permitted and may be dangerous or result in damage to the machine.

Due to the physical danger to the user, the lawn mower must not be used for the following applications (incomplete list):

- for trimming bushes, hedges and shrubs,
- for cutting creepers,
- for the care of lawn roofs and balcony boxes,
- for shredding or chopping tree or hedge cuttings,
- for clearing paths (vacuuming, blowing),
- for levelling earth mounds, e.g. mole hills.

For safety reasons, any modification to the machine, except the proper installation of accessories approved by VIKING, is forbidden and results in voiding of the warranty cover. Information regarding approved accessories can be obtained from your VIKING specialist dealer.

In particular, any tampering with the machine which increases the power output or speed of the engine or motor is forbidden.

It is not permitted to transport objects, animals or persons, particularly children, on the machine.

Particular care is required during use in public green spaces, parks, sports fields, along roads and in agricultural and forestry businesses.



**Caution: Danger to health due to vibrations!**

Excessive exposure to vibrations can result in damage to the cardiovascular or nervous system, particularly in persons with cardiovascular problems. Please consult a physician if you experience symptoms that may have been caused by vibrational loads. Symptoms of this kind principally affect the fingers, hands or wrists and include (incomplete list):

- numbness,
- pain,
- muscular weakness,
- skin discolouration,
- unpleasant tingling sensation.

---

## 4.2 Refilling the tank – handling petrol



### Danger to life!

Petrol is poisonous and extremely inflammable.

Petrol must only be stored in appropriate, tested containers (canisters). Always screw on the fuel tank and canister caps properly and tightly. Defective caps must be replaced for safety reasons.

Never use beverage bottles or similar for disposal or storage of fuels and lubricants. Persons, particularly children, could be tempted to drink out of them.



Keep petrol away from sparks, naked flames, pilot lights, heat sources, and other ignition sources. Do not smoke!

Refill the tank out-of-doors and do not smoke during refilling.

Before refilling the tank, stop the engine and allow it to cool.

Refilling with petrol must be performed before the engine is started. When the engine is running or is hot, the tank cap must not be removed and the tank must not be refilled with petrol.

Do not fill the fuel tank completely, but fill to approx. 4 cm below the edge of the filler neck so that the fuel has room to expand.

If petrol is spilled, the engine must only be started after the petrol-contaminated area has been cleaned. All attempts at starting must be avoided until the petrol fumes have dispersed (wipe dry).

Any spilt fuel must be wiped up immediately.

Clothing must be changed if it comes into contact with petrol.

Never store the machine with petrol in the tank inside a building. The resulting petrol fumes could come into contact with naked flames or sparks and could be ignited.

If it is necessary to drain the tank, this must be done out of doors.

---

## 4.3 Clothing and equipment



Always wear sturdy footwear with high-grip soles when working. Never work barefoot or, for example, in sandals.



Also always wear sturdy gloves and tie up and secure long hair (headscarf, cap, etc.) when performing maintenance and cleaning work or when transporting the machine.



Wear suitable safety glasses when sharpening the mowing blade.

Always wear long trousers and tight-fitting clothing when operating the machine.

Never wear loose clothes which may become caught on moving parts (control levers) – do not wear jewellery, ties or scarves.

---

## 4.4 Transporting the machine

Always wear gloves in order to prevent injuries due to sharp-edged and hot components.

Do not transport the machine with the engine running. Switch off the engine, let the blades come to a standstill and remove the spark plug socket prior to transport.

Only transport the machine once the engine has cooled down and with an empty fuel tank.

Use suitable loading aids (loading ramps, lifters).

Secure the machine on the load floor using adequately dimensioned fastening materials (straps, ropes, etc.).

Avoid contact with the mowing blade when lifting and carrying the machine.

Observe the information in the section "Transport". It describes how to lift and lash the machine. (⇒ 13.)

When transporting the machine, always observe regional legislation, especially regarding load security and the transport of objects on load floors.

---

## 4.5 Before operation

Make sure that only persons who are familiar with the instruction manual are permitted to use the machine.

Check the fuel system (particularly visible parts such as e.g. tank, tank cap, hose connections) before operating the machine. In the event of any leaks or damage, do not start the engine – **fire hazard!**

Have the machine repaired by a specialist dealer prior to operation.

Observe the local regulations regarding permitted operating times for gardening power tools with combustion engines or electric motors.

Carefully inspect the complete area on which the machine is to be used and remove any stones, sticks, wires, bones and other foreign objects which could be



thrown up by the machine. Obstacles (e.g. tree stumps, roots) can be easily overlooked in long grass.

For this reason, mark all foreign objects (obstacles) which are hidden in the lawn and cannot be removed before commencing work with the machine.

Defective and all other worn or damaged parts must be removed before using the machine. Replace any illegible or damaged danger signs and warnings on the machine. Your VIKING specialist has a supply of replacement stickers and all the other spare parts.

Check secure seating of the spark plug socket on the spark plug before using the machine.

The machine must only be used in good operating condition. Before each use, check whether:

- The machine is properly assembled.
- The cutting tool and the entire cutting unit (mowing blade, fastening elements, mowing deck housing) are in good condition. In particular check for secure fastening, damage (notches or cracks) and wear. (⇒ 12.2)
- The tank cap is properly attached.
- The tank and fuel-carrying parts as well as the tank cap are in good condition.
- The safety devices (e.g. motorstop lever, housing, handlebar, protective grille) are in good condition and working properly.
- The oil cap is properly attached.

Carry out any necessary work or consult a specialist dealer. VIKING recommends VIKING specialist dealers.

#### 4.6 Working with your machine

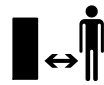

Never work when animals or persons, particularly children, are in the danger area.

The switch and safety devices installed in the machine must not be removed or bypassed. In particular, never secure the motorstop lever to the handlebar (e.g. by tying it).



#### Caution – risk of injury!

Never put hands or feet on or underneath rotating parts.  
Never touch the rotating blade.

Always observe the safety distance provided by the handlebar. The handlebar must always be installed correctly and must not be modified. Never operate the machine with the handlebar folded down.

Never attach any objects to the handlebar (e.g. work clothing).

Only work during the day or with good artificial light.

Do not operate the machine in the rain or during thunder storms, particularly when there is a risk of lightning strike.

The risk of accidents is higher if the ground is damp due to increased danger of slipping.

Particular caution should be exercised during working in order to prevent slipping. If possible, avoid using the machine when the ground is damp.

#### Exhaust gases:



#### Danger to life through poisoning!

In the case of nausea, headache, impaired vision (e.g. decreasing field of view) hearing disorder, dizziness, decreasing power of concentration, stop working immediately. These symptoms may be caused by excessively high exhaust gas concentrations.



The machine generates poisonous exhaust gases when the engine is running. The gases contain poisonous carbon monoxide, a colourless and odourless gas, as well as other pollutants. The engine must never be operated in closed or poorly ventilated spaces.

#### Starting:

Exercise care when starting and observe the instructions contained in the section entitled "Initial operation of machine". (⇒ 11.)

Keep your feet a safe distance from the cutting tool.

The machine must not be tilted during start-up.

The self-propulsion lever must not be pressed when starting the engine.

#### Working on slopes:

Always work across and back on slopes, never up and down.

If the user loses control when mowing up and down, there is a risk of being run over by the machine.

Be particularly careful when changing direction on a slope.

Always ensure good stability on slopes and avoid mowing on excessively steep slopes.

For safety reasons, the machine must not be used on slopes with an inclination of more than 25° (46.6%). **Risk of injury!** A slope inclination of 25° corresponds to a vertical height increase of 46.6 cm for a 100 cm horizontal distance.

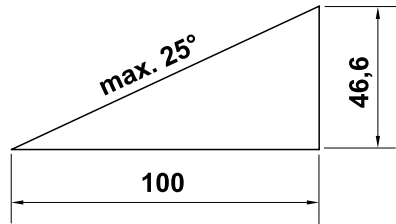

In order to ensure an adequate oil supply for the engine, the information in the accompanying engine instruction manual must be additionally observed when using the machine on slopes.

#### Working:



#### Risk of injury!

Never place your hands or feet above, underneath or on rotating parts.



Do not try to examine the blade while the lawn mower is operating. Rotating blades can cause injury.

Only operate the machine at walking speed – never run when working with the machine. Working quickly with the machine increases the risk of injury due to stumbling, slipping, etc.

Be particularly careful when turning the machine around or pulling it towards you.

#### Risk of stumbling!

Use the machine with great care when working near slopes, terraces, ditches and embankments. In particular, ensure that you maintain sufficient distance to such danger areas.

Objects hidden in the turf (lawn sprinkler systems, posts, water valves, foundations, electrical wires, etc.) must be avoided. Never run over any such foreign objects.



Beware of the cutting tool running on for several seconds before coming to a standstill.

Switch off the engine, allow the work tool to come to a complete standstill and detach the spark plug socket

- before leaving the machine unattended,
  - before re-filling the tank. Allow the engine to cool down before filling the tank.
- Fire hazard!**
- before remedying blockages, including those in the mowing deck housing,
  - before lifting or carrying the machine,
  - before transporting the machine,
  - before carrying out any work on the mowing blade,
  - before checking or cleaning the machine or before carrying out any other work (e.g. folding down the handlebar) on it,

- after hitting a foreign object or if the lawn mower begins to vibrate excessively. In these cases check the machine, in particular the cutting unit (blade, blade shaft, blade fastening) for damage and carry out the necessary repairs before restarting and working with the machine.



#### Risk of injury!

Strong vibrations are generally an indication of a fault. In particular, the lawn mower must not be operated with a damaged or bent blade shaft or mowing blade. If you do not have the appropriate expertise, have the necessary repairs carried out by a specialist dealer (VIKING recommends VIKING specialist dealers).

Switch off the engine:

- When pushing the machine to and from the area to be worked.
- Before pushing the machine onto an area not covered with grass.
- When the machine has to be tilted for transportation.
- Before adjusting the cutting height.

---

#### 4.7 Maintenance and repairs

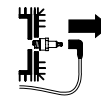

Before beginning cleaning, adjustment, repair and maintenance operations, park the machine on firm, level ground, stop the engine, allow it to cool down and detach the spark plug socket.



#### Risk of injury due to the mowing blade!

Pulling the recoil starter rope starts the work tool rotating. Always ensure sufficient distance between the mowing blade and your body, particularly your hands and feet, when you pull the recoil starter rope.

Allow the machine to cool down before working on or around the engine, exhaust manifold or muffler in particular.

Temperatures of 80° C and above can be reached. **Danger of burns!**

Direct contact with engine oil can be dangerous. Engine oil must not be spilled. VIKING recommends leaving the task of topping up engine oil or performing engine oil changes to a VIKING specialist dealer.

### Cleaning:

The complete machine must be cleaned thoroughly following use. (⇒ 12.1)

Remove accumulated clipping deposits using a stick. Clean the underside of the mower with water and a brush.

Never use high-pressure cleaners and do not clean the machine under running water (e.g. using a garden hose).

Do not use aggressive cleaning agents. These can damage plastics and metals, impairing the safe operation of your VIKING machine.

In order to prevent fire hazards, keep the area around the air vents, cooling ribs and the area of the exhaust free from e.g. grass, straw, moss, leaves or escaping grease.

### Maintenance operations:

Only maintenance operations described in this instruction manual may be carried out. Have all other work performed by a specialist dealer.

If you do not have the necessary expertise or auxiliary equipment, please **always** contact a specialist dealer.

VIKING recommends that you have maintenance operations and repairs performed exclusively by a VIKING specialist dealer.

VIKING specialist dealers regularly attend training courses and are provided with technical information.

Only use tools, accessories or attachments approved for this machine by VIKING or technically identical parts. Otherwise, there may be a risk of accidents resulting in personal injury or damage to the machine. If you have any questions, please consult a specialist dealer.

The characteristics of original VIKING tools, accessories and spare parts are optimally adapted to the machine and the user's requirements. Genuine VIKING spare parts can be recognised by the VIKING spare parts number, by the VIKING lettering and, if present, by the VIKING spare parts symbol. On smaller parts, only the symbol may be present.

For safety reasons, fuel-carrying components (fuel line, fuel cock, fuel tank, tank cap, connections, etc.) must be checked regularly for damage and leaks and replaced by a technician if necessary (VIKING recommends VIKING specialist dealers).

Always keep warning and information stickers clean and readable. Damaged or missing stickers must be replaced by new, original plates from your VIKING specialist dealer. If a component is replaced with a new component, ensure that the new component is provided with the same stickers.

Only perform work on the cutting unit when wearing thick work gloves and exercising extreme care.

Ensure that all nuts, pins and screws (in particular the blade fastening screw) are securely tightened so that the machine is in a safe operating condition.

Check the entire machine for wear or damage on a regular basis, particularly before extended periods when the machine is not in use (e.g. over winter). For safety reasons, worn or damaged parts must be replaced immediately to ensure that the machine is always in a safe operating condition.

Never alter the basic setting of the engine or run at excessive engine speeds.

Components or guards that are removed for maintenance operations must be properly reinstalled immediately.

---

### 4.8 Storage for prolonged periods without operation

Allow the engine to cool before storing the machine in an enclosed space.

Allow the machine to cool down completely before covering it.

Store the machine with empty fuel tank and the fuel reserve in a lockable and well-ventilated room.

Ensure that the machine is protected from unauthorised use (e.g. by children).

If the tank has to be emptied (e.g. to store the machine before the winter break), this should only be done out of doors (e.g. by running the tank empty).

Thoroughly clean the machine before storage (e.g. winter break).

Only store the machine with the spark plug socket disconnected.

Store the machine in good operational condition.

## 4.9 Disposal

Waste products such as used engine oil or fuel, used lubricants, filters, batteries and similar wearing parts can be harmful to people, animals and the environment, and must consequently be disposed of properly.

Consult your recycling centre or your specialist dealer for information on the proper disposal of waste products. VIKING recommends VIKING specialist dealers.

Ensure that old machines are properly disposed of. Render the machine unusable prior to disposal. In order to prevent accidents, remove the ignition lead, empty the fuel tank and drain the engine oil in particular.

### Risk of injury due to the mowing blade!

Always store an old lawn mower in a safe place prior to scrapping. Ensure that the machine and particularly the mowing blade are kept out of the reach of children.

## 5. Description of symbols



### Caution!

Read the instruction manual before initial use.



### Risk of injury!

Keep other persons out of the danger area.

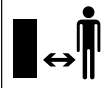

### Risk of injury!

Detach the spark plug socket before performing work on the cutting tool or maintenance and cleaning work.

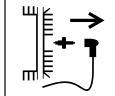

### Risk of injury!

Keep your hands and feet away from the blades.



Cutting tool runs on for several seconds after switching off (engine/blade brake).

### MB 2 RT:



Start the engine.



Stop the engine.



Switch on self-propulsion.

## 6. Standard equipment

Item	Designation	Qty.
A	Basic unit with handlebar	1
-	Instruction manual	1
-	Engine instruction manual	1

## 7. Preparing the machine for operation

### 7.1 General



### Risk of injury!

Observe the safety instructions in the section "For your safety" (⇒ 4.).

- Place the machine on level and firm ground when performing all the operations described.

### 7.2 Assembling the handlebar



- Carefully fold up the handlebar (1), ensuring that the cables are not trapped.
- Tighten the pre-installed quick-clamping devices (2) (they should project by about one screw thread turn) and fold upwards.

### Check correct assembly



- The quick-clamping devices (1) must be sufficiently tightened so that they are pressed tightly against the handlebar and the upper handlebar is firmly connected to the lower handlebar.

If the handlebar is not firmly installed or the quick-clamping devices are not correctly located, fold open the quick clamping devices and adjust them to the correct position by screwing out and back in again.

- Check that the cables (2, 3) and the cable clip (4, MB 2 RC) are in the correct position.

## 7.3 Fuel and engine oil



### Avoid damage to the machine

Top up engine oil before starting for the first time. Use a suitable filling aid when topping up the engine oil and when refuelling (e.g. funnel).

### Engine oil:

Please consult the engine instruction manual for the type of engine oil to be used and the oil capacity. Check the oil filling level at regular intervals (see engine instruction manual). Avoid exceeding or falling below the correct oil level.

Screw on the oil tank cap properly before operating the engine.

### Fuel:

Recommendation:

Fresh good quality fuels,  
Unleaded petrol.

Please consult the engine instruction manual for details on the fuel quality (octane rating).



## 8. Controls

### 8.1 General



#### Risk of injury!

Observe the safety instructions in the section "For your safety" (⇒ 4.).

- Place the machine on level and firm ground when performing all the operations described.

### 8.2 Folding down the handlebar



The handlebar can be folded down for space-saving transport and storage of the mower.



#### Danger of pinching!

The handlebar can fold down uncontrollably when the quick-clamping devices are released.

For this reason, always hold the handlebar with one hand when you release the fastening.

- Stop the engine and remove the spark plug socket. (⇒ 11.2)
- Detach the recoil starter rope. (⇒ 8.3)
- Open the left and right quick-clamping devices (1) and carefully fold the handlebar (2) downwards to the front.

### 8.3 Attaching and detaching the recoil starter rope



#### Attaching

- Detach the spark plug socket from the engine.
- Press the motorstop lever (1) to the handlebar and hold.
- Slowly pull out the recoil starter rope (2).
- Release the motorstop lever (1) and attach the recoil starter rope (2) to the rope guide (3).

#### Detaching

- Detach the spark plug socket from the engine.

- Detach the recoil starter rope (2) from the rope guide (3).

### 8.4 Adjusting the cutting height



#### Risk of injury!

Stop the engine before adjusting the cutting height.

There are 4 different cutting height settings from 28 mm to 85 mm.

Level 1 = lowest cutting height

Level 4 = highest cutting height



#### Risk of injury!

The setting on the front and rear axles must be identical.

#### 1 Setting the rear cutting height

- Set the required cutting height at the rear axle (1).

For this purpose, support the machine with one hand and move the rear axle to the desired level on one side first and then on the other.

Ensure that the left and right sides are at the same level (rear axle parallel to the housing).

#### 2 Setting the front cutting height

- **MB 2 RT:**  
Push the cutting height adjustment lever (2) outwards, move to the desired level and allow it to engage.
- **MB 2 RC, MB 2 R:**  
Set the required cutting height at the front axle (3).  
For this purpose, support the machine with one hand and move the front axle to the desired level on one side first and then on the other. Ensure that the left and right sides are at the same level (front axle parallel to the housing).

## 9. Safety devices

The machine is equipped with several safety devices for safe operation and for the prevention of improper use.



### Risk of injury!

If a safety device is found to be defective, the machine must not be operated. Consult a specialist dealer; VIKING recommends VIKING specialist dealers.

### 9.1 Motorstop lever

The lawn mower is equipped with a motorstop device.

The engine stops when the motorstop lever is released during running operation. The engine and blade come to a standstill within 3 seconds.



### Risk of injury!

If the run-on time of the blade exceeds this delay, stop using the machine and take it to your specialist dealer.

### Measuring the run-on time

Following engine start-up, the blade rotates and a wind noise is audible. The run-on time corresponds to the duration of the wind noise after the engine stops. This can be measured using a stopwatch.

## 10. Notes on working with the machine

### 10.1 General information on mulching

During mulching, the cut grass is chopped up several times through a special air flow guidance system in the mower blade area and then blown back into the turf. The clippings remain on the lawn.

#### Benefits

The decomposing clippings return organic nutrients to the soil, serving as a natural fertiliser.

#### Advantages

Emptying the grass catcher box and disposal of the clippings are dispensed with. Weed growth is slowed down and significant amounts of fertilizer are saved.

### 10.2 When is mulching permissible?

VIKING recommends mulching only when the lawn is dry and the grass is not too high.

If the grass is too high, the lawn should be mowed in two stages. (⇒ 10.3)



#### Caution

If the cutting height is too low or the grass is wet, the housing may become clogged, blocking the blade!

### 10.3 How should mulching be performed?

Requirements for good mulching results:

- Set the optimal cutting height: A third of the grass height should be cut.
- Use well sharpened blades.
- Vary the mowing direction and ensure that the mowing strips overlap.

### Working method in high grass

In high grass, the lawn should be cut in two stages.

First stage:

The lawn is mowed at the maximum cutting height.

Second stage:

12 to 24 hours after the first stage, mulch the lawn to the desired grass height at right angles to the first mowing direction.

### 10.4 How often should mulching be performed?

To ensure a perfect, thick lawn, mulch regularly and keep the grass short.

#### Main growth period:

Spring:

mulch at least twice per week.

Summer and autumn:

mulch at least once per week.

## 11. Operating the machine

### 11.1 Starting the engine



#### **Avoid damage to the machine.**

Do not start the engine in tall grass or at the lowest cutting height. This makes starting difficult.

Thanks to the fixed throttle setting, the engine always operates at the optimum working speed after starting.

#### **Starting procedure when the engine is cold:**

- **Only for MB 2 R:**  
Press the primer (1) three times.
- Press the motorstop lever (2) to the handlebar and hold.
- Slowly pull out the recoil starter rope (3) to the point of compression resistance. Then pull vigorously and quickly to arm's length. Slowly return the recoil starter rope (3) so that it is rolled up again.  
Repeat the procedure until the engine starts.

#### **Starting procedure when the engine is warm:**



#### **Avoid damage to the machine.**

The primer must no longer be pressed when the engine is warm. It should be remembered, however, that the engine can cool down rapidly in very cold weather.

- The starting procedure is the same as when the engine is cold.

#### **Only for MB 2 R:**

It is not necessary to press the primer (1).

### 11.2 Stopping the engine



- Release the motorstop lever (1).

The engine and blade come to a standstill within 3 seconds.

### 11.3 Self-propulsion (MB 2 RT)



#### **Note**

The MB 2 RT model features front-wheel drive.

#### **1 Switching on self-propulsion**

- Start the engine. (⇒ 11.1)
- Pull the self-propulsion lever (1) to the handlebar and hold.



Self-propulsion is activated and the lawn mower moves forwards.

#### **2 Switching off self-propulsion**

- Release the self-propulsion lever (1).

Self-propulsion is deactivated and the lawn mower comes to a standstill.

The engine and blade continue to run.

### 11.4 Working area for operator



- For safety reasons, the operator must stay within the working area behind the handlebar when starting the engine and when the engine is running. Always observe the safety distance provided by the handlebar.
- The lawn mower must only be operated by one person. Other persons must keep out of the danger area. (⇒ 4.)

## 12. Maintenance



#### **Risk of injury!**

Carefully read the section "For your safety" (⇒ 4.), particularly the subsection "Maintenance and repairs" (⇒ 4.7), and follow all safety instructions exactly before performing any maintenance or cleaning operations on the machine.

Allow the machine to cool and detach the spark plug socket before performing any maintenance or cleaning operations.

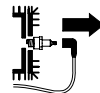

#### **Annual service by the specialist dealer:**

The lawn mower should be inspected once annually by a specialist dealer. VIKING recommends VIKING specialist dealers.

### 12.1 Cleaning the machine



#### **Maintenance interval:**

After each use.



### Risk of injury!

Stop the engine, allow the machine to cool and detach the spark plug socket.

Empty the fuel tank (run empty) before placing the machine in the cleaning position.

### Place the machine in the cleaning position.

- Open the quick-clamping devices (1) and fold down the handlebar (2) to the rear.
- Lift up the machine at the front and place in the cleaning position as shown.

## 12.2 Checking blade wear

### Maintenance interval:



Before each use.



### Risk of injury!

Blades are subjected to differing degrees of wear depending on the location and duration of use. If you use the machine on sandy ground or use it frequently under dry conditions, the blade will be subjected to greater loads and will wear more quickly than the average.

A worn blade may break off and cause serious injuries. The instructions for blade maintenance must therefore always be observed.

### Checking procedure

- Place the machine in the cleaning position. (⇒ 12.1)
- Clean the blade (1) and check it for damage (notches or cracks).

- Use a slide calliper (2) to measure the blade thickness (A) at several points.
- Measure the permissible grinding (B). Place a ruler (3) against the front blade edge as shown for this purpose.

### Wear limits

The blade thickness (A) must be at least **2 mm** at any point. The most important points are marked in the illustration.

The cutting edges must not be ground back by more than **5 mm** – distance (B) (permissible grinding) during sharpening.

## 12.3 Sharpening the mowing blade

If you do not have the necessary expertise or auxiliary equipment, we recommend that you have the blade sharpened by a specialist dealer. Operation of the machine is impaired in the case of an incorrectly sharpened blade (incorrect sharpening angle, imbalance etc.).

### Sharpening instructions

- Remove the mowing blade. (⇒ 12.4)
- Cool the mowing blade during sharpening, e.g. with water. The blade must not be allowed to display blue colouring, as this would reduce its cutting quality.
- Sharpen blades evenly to prevent vibration due to imbalance.
- Observe a sharpening angle of **30°**.
- Observe the wear limits (⇒ 12.2).

## 12.4 Removing and installing the mowing blade



### Risk of injury!

Always wear gloves.



The mowing blade must be replaced if notches or cracks are detected or if a wear limit is reached (⇒ 12.2).

### Removing

- Hold the mowing blade (1) and loosen the blade fastening screw (2).
- Remove the blade fastening screw (2), retaining washer (3) and mowing blade (1).

### Installing

- Clean the blade contact surface and blade bushing (4).
- Secure the blade fastening screw (2) with **Loctite 243**.
- Place the mowing blade (1) on the blade bushing (4) as shown.
- Position the retaining washer (3) as shown and tighten with the blade fastening screw (2) to **60 - 65 Nm**.



### Risk of injury!

The prescribed tightening torque for the blade fastening screw must be observed.

The retaining washer (3) must be replaced each time the blade is installed.

The blade fastening screw (2) must be renewed each time the blade is replaced.



---

## 12.5 Engine

### Maintenance interval:

See engine instruction manual.

### General information:

Observe the operating and maintenance instructions contained in the attached engine instruction manual.

To achieve a long service life, it is always particularly important to maintain a sufficient level of oil and to change the oil and air filter regularly.

The recommended oil change intervals as well as information on engine oil and oil capacities can also be found in the engine instruction manual.

The cooling ribs must always be kept clean to ensure that the engine is adequately cooled.

---

## 12.6 Wheels and gearbox

The wheel bearings are maintenance-free.

The gearbox is maintenance-free.

---

## 12.7 Storage (winter break)

Note the following points when storing the machine for long periods (winter break):

- Clean all external parts of the machine with care.
- Thoroughly lubricate/grease all moving parts.
- Empty the fuel tank and carburettor (e.g. by running empty).

- Unscrew the spark plug (see engine instruction manual) and pour approx. 3 cm<sup>3</sup> of engine oil into the engine via the spark plug hole. Turn the engine several times with the spark plug removed (pull the recoil starter rope).



### Fire hazard!

Keep the spark plug socket away from the spark plug hole due to the danger of ignition.

- Screw the spark plug back in (see engine instruction manual).
- Perform an oil change (see engine instruction manual).
- Store the machine in a dry and locked place that is generally free of dust. Make sure that it is out of the reach of children.

## 13. Transport

---

### 13.1 Transporting



### Risk of injury!

Observe the section "For your safety" before transporting. (⇒ 4.4) Carry the machine only with the help of a second person. Always wear suitable safety clothing (safety shoes, thick gloves). Detach the spark plug socket before lifting or transporting.

### Lifting or carrying the machine

-  Handlebar installed: Hold the machine at the front carrying handle (1) and at the handlebar (2).

-  Handlebar folded down: Hold the machine at the front carrying handle (1) and at the lower handlebars (3).

### Transporting the machine

Only transport the machine on all four wheels, on a clean, level load floor.

- Secure the machine against slipping using suitable fastening materials. Fasten ropes or straps at the front carrying handle (1) and at the lower handlebars (3).

## 14. Environmental protection



Lawn clippings should be composted and not disposed of in household waste.

The machine, its packaging and accessories are all produced from recyclable materials and must be disposed of accordingly.

By disposing of materials separately, and in an environmentally friendly manner, valuable resources can be re-used. For this reason, the machine should be disposed of for recycling at the end of its useful life. Pay particular attention to the information in the "Disposal" section during disposal (⇒ 4.9).

Consult your recycling centre or your specialist dealer for information on the proper disposal of waste products.

## 15. Standard spare parts

### Mowing blade (mulching blade)

6357 702 0101

## Blade fastening screw

9008 319 9028

## Retaining washer

0000 702 6600



The fastening elements for the mowing blade (e.g. blade fastening screw, retaining washer) must be renewed when replacing the blade, i.e. when installing the blade. Spare parts are available from a VIKING specialist dealer.

## 16. Service schedule

### 16.1 Handover confirmation

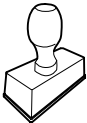
<b>Model:</b> _____
<b>Serial number:</b> <input type="text"/> <input type="text"/> <input type="text"/> <input type="text"/> <input type="text"/> <input type="text"/> <input type="text"/> <input type="text"/>
<b>Date:</b> <input type="text"/> <input type="text"/> <input type="text"/> <input type="text"/> <input type="text"/> <input type="text"/>

Next service <b>Date:</b> <input type="text"/> <input type="text"/> <input type="text"/> <input type="text"/> <input type="text"/> <input type="text"/>

### 16.2 Service confirmation



Please hand this instruction manual to your VIKING specialist dealer in the case of maintenance work. He will confirm the service operations performed in the pre-printed boxes.



Service performed on



Next service date

## 17. Minimising wear and preventing damage

### Important information on maintenance and care of the product group

#### Petrol lawn mowers

VIKING assumes no liability for material or personal damage caused by the non-observance of information contained in the operating instructions, in particular with regard to safety, operation and maintenance, or which arise through the use of unauthorised attachment or spare parts.

Please always observe the following important information for the prevention of damage or excessive wear to your VIKING machine:

#### 1. Wearing parts

Some parts of the VIKING machine are subject to normal wear even when used properly and must be replaced in due time depending on type and duration of use.

These include:

- Mowing blade
- V-belt (MB 2 RT)
- Tyres

### 2. Compliance with the information in this instruction manual

The VIKING machine must be used, maintained and stored with the care described in this instruction manual. Any damage caused by non-compliance with the safety, operating and maintenance instructions is the sole responsibility of the user.

This applies in particular to:

- Product modifications not approved by VIKING.
- Use of fuel and lubricants not approved by VIKING (lubricants, petrol and engine oil, see engine manufacturer's specifications).
- The use of tools or accessories which are not approved or suitable for the machine, or are of inferior quality.
- Improper use of the product.
- Use of the product for sporting or competitive events.
- Resultant damage due to continued use of the product with defective components.

#### 3. Maintenance operations

All operations listed in the section "Maintenance" must be performed regularly.

If these maintenance operations cannot be carried out by the user, a specialist dealer must be commissioned to perform them.

VIKING recommends that you have maintenance operations and repairs performed exclusively by a VIKING specialist dealer.

VIKING specialist dealers regularly attend training courses and are provided with technical information.

If these operations are neglected, faults may arise which are the responsibility of the user.

These include:

- Corrosive and other resultant damage caused by incorrect storage.
- Damage to the machine through the use of inferior-quality spare parts.
- Damage due to untimely or inadequate maintenance or damage due to maintenance or repair work not performed in the workshops of specialist dealers.

## 18. CE - manufacturer's declaration of conformity

We,

VIKING GmbH  
Hans Peter Stihl-Strasse 5  
A 6336 Langkampfen/Kufstein

declare that the machine,

Manually-operated lawn mower with combustion engine (MB)

**Manufacturer's brand:** VIKING

Type: MB 2.2 R  
MB 2.2 RC  
MB 2.2 RT

Serial number 6357

conforms to the following EC directives: 97/68/EC, 2000/14/EC, 2004/108/EC, 2006/42/EC

The product has been developed in conformance with the following standards: EN ISO 5395-1, EN ISO 5395-2

Applicable conformity assessment procedure:  
Appendix VIII (2000/14/EC)

Name and address of relevant, named location:

TÜV Rheinland LGA Products GmbH  
Tillystraße 2  
D-90431 Nürnberg

Compilation and storage of technical documentation:

Sven Zimmermann  
VIKING GmbH

The year of manufacture and serial number appear on the identification plate of the machine.

### MB 2.2 R:

Measured sound power level:  
92.0 dB(A)

Guaranteed sound power level:  
94 dB(A)

### MB 2.2 RC, MB 2.2 RT:

Measured sound power level:  
92.5 dB(A)

Guaranteed sound power level:  
94 dB(A)

Langkampfen,  
2015-01-02 (YYYY-MM-DD)

VIKING GmbH



Sven Zimmermann

Head of Design

## 19. Technical specifications

### MB 2.2 R, MB 2.2 RC, MB 2.2 RT

Serial number	6357
Engine, design	4-stroke combustion engine
Cutting utilities	Cutter bar
Cutting width	46 cm
Starter	Rope start
Safety device	Motorstop
Tightening torque for blade fastening screw	60 - 65 Nm
Wheel diameter (front)	200 mm
Wheel diameter (rear)	200 mm
Cutting height	28 - 85 mm
In accordance with Directive 2000/14/EC:	
Guaranteed sound power level $L_{WAd}$	94 dB(A)
In accordance with Directive 2006/42/EC:	
Sound pressure level at workplace $L_{pA}$	81 dB(A)
Uncertainty $K_{pA}$	2 dB(A)
<b>MB 2.2 R</b>	
Engine type	B&S 450 Series
Nominal output at nominal speed	1.8 - 2,900 kW - rpm
Displacement	125 ccm
Fuel tank	0.8 l

### MB 2.2 R

Speed of cutting utilities	2,900 rpm
Specified vibration characteristic in accordance with EN 12096:	
Measured value $a_{hw}$	7.00 m/s <sup>2</sup>
Uncertainty $K_{hw}$	2.80 m/s <sup>2</sup>
Measurement in accordance with EN 20643	
L/W/H	124/49/100 cm
Weight:	22 kg

### MB 2.2 RC

Engine type	Kohler XT675
Nominal output at nominal speed	2.2 - 2,800 kW - rpm
Displacement	149 ccm
Fuel tank	1.4 l
Speed of cutting utilities	2,800 rpm
Specified vibration characteristic in accordance with EN 12096:	
Measured value $a_{hw}$	5.00 m/s <sup>2</sup>
Uncertainty $K_{hw}$	2.50 m/s <sup>2</sup>
Measurement in accordance with EN 20643	
L/W/H	124/49/100 cm
Weight:	26 kg

### MB 2.2 RT

Engine type	Kohler XT675
Nominal output at nominal speed	2.2 - 2,800 kW - rpm
Displacement	149 ccm
Fuel tank	1.4 l

### MB 2.2 RT

Speed of cutting utilities	2,800 rpm
Specified vibration characteristic in accordance with EN 12096:	
Measured value $a_{hw}$	5.90 m/s <sup>2</sup>
Uncertainty $K_{hw}$	2.36 m/s <sup>2</sup>
Measurement in accordance with EN 20643	
Drive: Front wheel	1 forward gear
Drive speed	3.5 km/h
L/W/H	140/50/105 cm
Weight:	29 kg

## 20. Troubleshooting

✂ If necessary, contact a specialist dealer; VIKING recommends VIKING specialist dealers.

📖 See engine instruction manual.

### Fault:

Engine does not start

### Possible cause:

- Motorstop lever not pressed.
- No fuel in tank.
- Fuel line blocked.
- Inferior, dirty or old fuel in tank.
- Air filter dirty.
- Spark plug socket detached from spark plug; ignition lead not properly fastened to socket.

- Spark plug dirty or damaged; incorrect electrode gap.

### Remedy:

- Press motorstop lever to handlebar and hold. (⇒ 11.1)
- Refill fuel tank. (⇒ 7.3)
- Clean fuel line. 📖, ✂
- Always use fresh, good quality fuel, unleaded petrol; clean carburettor. 📖, ✂
- Clean air filter. 📖, ✂
- Connect spark plug socket; check connection between ignition lead and socket. 📖, ✂
- Clean or replace spark plug; adjust electrode gap. ✂

### Fault:

Starting problems or deteriorating engine power.

### Possible cause:

- Lawn mower housing blocked.
- Mowing at an excessively low cutting height or propulsion speed is too high in relation to the cutting height.
- Water in fuel tank and carburettor; carburettor blocked.
- Fuel tank contaminated.
- Air filter dirty.
- Spark plug dirty.

### Remedy:

- Clean lawn mower housing (detach spark plug socket!). (⇒ 12.1)
- Select a higher cutting height or reduce the pushing speed. (⇒ 8.4)
- Empty fuel tank, clean fuel line and carburettor. ✂
- Clean fuel tank. ✂
- Clean air filter. ✂
- Clean spark plug. ✂

---

**Fault:**

Engine overheating.

**Possible cause:**

- Oil level in engine too low.
- Cooling ribs dirty.

**Remedy:**

- Change engine oil. (⇒ 12.5)
  - Clean cooling ribs. (⇒ 12.1)
- 

**Fault:**

Excessive vibration during operation.

**Possible cause:**

- Cutting unit defective.
- Engine mounting loose.

**Remedy:**

- Check mowing blade, blade shaft and blade fastening (blade fastening screw and retaining washer), and repair if necessary. ✖
  - Tighten engine mounting bolts. ✖
- 

**Fault:**

Poor cut, lawn turning yellow.

**Possible cause:**

- Mowing blade is blunt or worn.
- Rate of feed is too high in relation to cutting height.
- Housing is not parallel to ground.

**Remedy:**

- Sharpen or replace mowing blade (⇒ 12.3), (⇒ 12.4). ✖
- Reduce rate of feed and/or select correct cutting height.
- Set front and rear cutting height to same cutting level. (⇒ 8.4)

---

**Fault (MB 2 RT):**

No drive when self-propulsion lever is actuated.

**Possible cause:**

- Self-propulsion cable defective (e.g. kinked).

**Remedy:**

- Replace cable. ✖



## Chère cliente, cher client,

Nous vous remercions d'avoir choisi un produit de qualité de la société VIKING.

Ce produit a été fabriqué selon les procédés de fabrication les plus modernes et les méthodes d'assurance de qualité les plus évoluées afin que les utilisateurs puissent tirer la plus grande satisfaction de leur appareil et s'en servir avec la plus grande efficacité.

Si vous avez des questions concernant votre appareil, veuillez vous adresser à votre distributeur ou directement à notre société de vente.

**Nous vous souhaitons beaucoup de satisfaction avec votre appareil VIKING.**



Dr. Peter Pretzsch

Direction

# 1. Sommaire

<b>À propos de ce manuel d'utilisation</b>	<b>46</b>
Généralités	46
Instructions concernant la lecture du manuel d'utilisation	46
<b>Description de l'appareil</b>	<b>46</b>
<b>Consignes de sécurité</b>	<b>47</b>
Généralités	47
Plein de carburant – Manipulation de l'essence	48
Vêtements et équipement appropriés	48
Transport de l'appareil	48
Avant tout travail	49
Conditions de travail	49
Entretien et réparations	51
Stockage prolongé	52
Mise au rebut	52
<b>Signification des pictogrammes</b>	<b>53</b>
<b>Contenu de l'emballage</b>	<b>53</b>
<b>Préparation de l'appareil</b>	<b>53</b>
Généralités	53
Montage du guidon	53
Carburant et huile moteur utilisés	54
<b>Éléments de commande</b>	<b>54</b>
Généralités	54
Basculement du guidon	54
Accrochage et décrochage du câble de démarrage	54
Réglage de la hauteur de coupe	54
<b>Dispositifs de sécurité</b>	<b>55</b>
Arceau de coupure du moteur	55
<b>Conseils d'utilisation</b>	<b>55</b>
Informations générales sur le mulching	55
Quand le mulching est-il possible ?	55
Comment procéder pour le mulching ?	55
À quelle fréquence procéder au mulching ?	56
<b>Mise en service de l'appareil</b>	<b>56</b>
Démarrage du moteur à combustion	56
Arrêt du moteur à combustion	56
Entraînement (MB 2 RT)	56
Zone de travail de l'utilisateur	56
<b>Entretien</b>	<b>57</b>
Nettoyage de l'appareil	57
Contrôle de l'usure de la lame	57
Affûtage de la lame de coupe	57
Dépose et pose de la lame de coupe	58
Moteur à combustion	58
Roues et transmission	58
Rangement de l'appareil (hivernage)	58
<b>Transport</b>	<b>59</b>
Transport	59
<b>Protection de l'environnement</b>	<b>59</b>
<b>Pièces de rechange courantes</b>	<b>59</b>
<b>Feuille d'entretien</b>	<b>59</b>
Confirmation de remise	59
Confirmation d'entretien	59
<b>Comment limiter l'usure et éviter les dommages</b>	<b>60</b>
<b>Déclaration de conformité CE du fabricant</b>	<b>60</b>
<b>Caractéristiques techniques</b>	<b>61</b>
<b>Recherche des pannes</b>	<b>62</b>

## 2. À propos de ce manuel d'utilisation

### 2.1 Généralités

Le présent manuel d'utilisation est une **notice originale** du fabricant conformément à la directive de l'Union Européenne 2006/42/EC.

La philosophie de VIKING consiste à poursuivre le développement de tous ses produits. Ceux-ci sont donc susceptibles de faire l'objet de modifications et de perfectionnements techniques. Les représentations graphiques, les photos ou les données techniques du présent document peuvent être modifiées. C'est pourquoi elles n'ont aucun caractère contractuel.

Le présent manuel d'utilisation est protégé par la loi sur les droits d'auteur. Tous droits réservés, notamment le droit de reproduction, de traduction et de traitement à l'aide de systèmes électroniques.

### 2.2 Instructions concernant la lecture du manuel d'utilisation

Les illustrations et les instructions décrivent certaines étapes de l'utilisation.

L'ensemble des symboles apparaissant sur l'appareil est expliqué dans le présent manuel d'utilisation.

#### Direction :

Utilisation de **gauche** et **droite** dans le manuel d'utilisation : l'utilisateur se tient derrière l'appareil (en position de travail).

#### Renvoi de chapitre :

Les chapitres et sous-chapitres correspondants sont indiqués par une flèche. L'exemple suivant montre qu'il faut se reporter à un chapitre : (⇒ 4.)

#### Repérage des paragraphes :

Les instructions décrites peuvent être repérées comme illustré dans les exemples suivants.

Étapes nécessitant l'intervention de l'utilisateur :

- Desserrer la vis (1) avec un tournevis, actionner le levier (2) ...

Énumérations d'ordre général :

- utilisation du produit à l'occasion de manifestations sportives ou de concours

#### Paragraphes présentant une importance particulière :

Les paragraphes ayant une importance particulière sont mis en évidence dans le manuel d'utilisation par l'un des symboles suivants :



#### Danger !

Met en garde contre un risque d'accident et de blessures graves. Une action précise est nécessaire ou interdite.



#### Attention !

Risque de blessures. Une action précise permet d'éviter des blessures possibles ou probables.



#### Prudence !

Des blessures légères et des dommages matériels peuvent être évités en adoptant un comportement particulier.



#### Remarque

Informations permettant une meilleure utilisation de l'appareil et d'éviter d'éventuelles pannes.

#### Texte avec illustration :

Vous trouverez des figures expliquant le fonctionnement de l'appareil au tout début du présent manuel d'utilisation.

Le symbole de l'appareil photo indique la page où se trouvent les illustrations correspondant au passage du texte dans le manuel d'utilisation.



## 3. Description de l'appareil



- 1 Arceau de coupure du moteur
- 2 Arceau d'entraînement (MB 2 RT)
- 3 Guidon
- 4 Guidage de câble
- 5 Tendeur rapide
- 6 Guide-câble
- 7 Réglage de la hauteur de coupe à l'arrière
- 8 Réglage de la hauteur de coupe à l'avant
- 9 Poignée de transport avant
- 10 Moteur à combustion
- 11 Poire d'amorçage (MB 2 R)
- 12 Collier de câbles  
MB 2 RC : 1 unité



## 4. Consignes de sécurité

### 4.1 Généralités



Respecter impérativement les règlements pour la prévention des accidents de travail lors de l'utilisation de l'appareil.



Lire attentivement le manuel d'utilisation dans son intégralité avant la première mise en service de l'appareil. Conserver soigneusement le manuel d'utilisation pour pouvoir le réutiliser plus tard.

Respecter les consignes d'utilisation et d'entretien figurant dans le manuel d'utilisation séparée du moteur à combustion.

Ces mesures de précaution sont indispensables pour garantir votre sécurité, la liste n'est toutefois pas exhaustive. Toujours utiliser l'appareil raisonnablement et de manière responsable et ne pas oublier que l'utilisateur est responsable des accidents causés à des tiers et à leurs biens.

Se familiariser avec les différents composants et avec l'utilisation de l'appareil.

L'appareil doit exclusivement être utilisé par des personnes qui ont lu le manuel d'utilisation et sont familiarisées avec le maniement de l'appareil. Avant la première mise en service, l'utilisateur doit recevoir des instructions compétentes pratiques. L'utilisateur doit demander au vendeur ou à une personne compétente de lui expliquer comment utiliser l'appareil en toute sécurité.

Lors de cette instruction, l'utilisateur doit être sensibilisé au fait que l'utilisation de l'appareil nécessite une attention et une concentration extrêmes.



### **Danger de mort par étouffement !**

Risque d'étouffement pour les enfants en jouant avec les emballages. Tenir impérativement les emballages hors de portée des enfants.

Ne confier ou ne prêter l'appareil et tous ses équipements qu'à des personnes qui sont déjà familiarisées avec le modèle et son utilisation. Le manuel d'utilisation fait partie de l'appareil et doit systématiquement être remis.

Utiliser l'appareil l'esprit reposé et en bonne forme physique et mentale. En cas de problèmes de santé, il convient de demander à son médecin s'il est possible de travailler avec l'appareil. Il est interdit d'utiliser l'appareil après avoir absorbé des substances (drogues, alcool, médicaments, etc.) risquant de diminuer la réactivité.

Les enfants ou personnes dont les capacités physiques, sensorielles ou mentales sont limitées, ainsi que les personnes dont l'expérience et les connaissances sont insuffisantes ou les personnes qui ne se sont pas familiarisés avec les instructions ne doivent pas être autorisés à utiliser cet appareil.

Ne jamais laisser des enfants ou des jeunes de moins de 16 ans utiliser l'appareil. L'âge minimum de l'utilisateur peut varier en fonction de la législation locale.

Cet appareil est conçu pour un usage privé.

### **Attention – risque d'accident !**

La tondeuse est destinée uniquement à la tonte. Toute autre utilisation est à proscrire car elle pourrait être dangereuse ou causer des dommages sur l'appareil.

Il est interdit d'utiliser la tondeuse pour les travaux suivants sous peine d'entraîner des blessures à l'utilisateur (cette liste n'est pas exhaustive) :

- utilisation en coupe-bordures pour les buissons, les haies et les arbustes,
- coupe de plantes grimpantes,
- entretien du gazon sur les toits et les balcons,
- broyage et hachage de branches et chutes de haies,
- nettoyage des allées (en guise d'aspirateur ou de souffleur),
- nivellement de terrains bosselés (taupinières p. ex.),

Pour des raisons de sécurité, toute modification apportée à l'appareil, hormis la pose conforme d'accessoires homologués par VIKING, est interdite et annule en outre la garantie. Pour de plus amples informations sur les accessoires homologués, s'adresser à un revendeur VIKING.

Toute manipulation de l'appareil en vue de modifier la puissance ou le régime du moteur à combustion ou du moteur électrique est strictement interdite.

L'appareil ne doit en aucun cas servir à transporter des objets, des animaux ou des personnes, notamment des enfants.

Une attention particulière est requise en cas d'utilisation dans des jardins publics, des parcs, des terrains sportifs, et dans les domaines des travaux publics, de l'agriculture et de la sylviculture.



**Attention ! Les vibrations peuvent nuire à la santé !** Une exposition excessive aux vibrations peut affecter la

circulation ou le système nerveux, en particulier sur les personnes souffrant déjà de problèmes de circulation. Consulter un médecin en cas d'apparition de symptômes pouvant être déclenchés par des vibrations.

Ces symptômes apparaissent principalement dans les doigts, les mains ou les poignets, p. ex. (liste non exhaustive) :

- perte de sensibilité,
- douleurs,
- faiblesse musculaire,
- changements de couleur de la peau,
- picotements désagréables.

---

## 4.2 Plein de carburant – Manipulation de l'essence



### **Danger de mort !**

L'essence est une substance toxique et très inflammable.

Ne conserver l'essence que dans des réservoirs homologués et prévus à cet effet (bidons). Remettre toujours correctement le bouchon du réservoir de carburant et le serrer. Pour des raisons de sécurité, remplacer systématiquement les bouchons défectueux.

Ne jamais utiliser de bouteilles ou de récipients pour boissons pour la mise au rebut ou le stockage de consommables comme p. ex. du carburant. Cela entraînerait un risque d'ingestion, en particulier pour les enfants.



Conservé l'essence à l'abri d'étincelles, de flammes, de sources de chaleur et autres sources d'étincelles. Ne pas

fumer !

Ne faire le plein de l'appareil qu'à l'air libre et ne pas fumer au cours de cette opération.

Avant de faire le plein, couper le moteur à combustion et le laisser refroidir.

Faire le plein d'essence avant de démarrer le moteur à combustion. Ne pas ouvrir le bouchon du réservoir ou ne pas faire le plein d'essence lorsque le moteur à combustion tourne ou qu'il est encore chaud.

Ne pas remplir entièrement le réservoir de carburant, mais laisser 4 cm env. sous le bord de la tubulure de remplissage, de sorte que le carburant ait assez de place en cas de dilatation.

Si le réservoir a débordé, ne démarrer le moteur à combustion qu'après avoir nettoyé les zones souillées d'essence. Éviter de démarrer la tondeuse tant que les vapeurs d'essence ne se sont pas dissipées (essuyer la zone).

Essuyer systématiquement toute trace de carburant renversé.

Si du carburant est projeté sur les vêtements, se changer.

Ne jamais ranger l'appareil avec de l'essence dans le réservoir dans un bâtiment fermé. Les vapeurs d'essence pourraient entrer en contact avec des flammes ou des étincelles et s'enflammer.

S'il est nécessaire de vider le réservoir de carburant, le faire à l'air libre.

---

## 4.3 Vêtements et équipement appropriés



Porter systématiquement des chaussures solides avec semelle antidérapante pendant le travail. Ne jamais utiliser l'appareil pieds nus ou en sandales par exemple.



Lors de travaux d'entretien et de nettoyage ainsi que pour le transport de l'appareil, porter toujours des gants robustes, s'attacher et protéger les cheveux s'ils sont longs (foulard, casquette, etc.).



Porter des lunettes de protection adéquates lors du réaffûtage de la lame de coupe.

L'utilisateur ne doit mettre l'appareil en marche qu'en pantalon et avec des vêtements près du corps.

Ne jamais porter de vêtements amples qui risqueraient de se prendre dans des pièces mobiles (levier de commande), ni de bijou, de cravate ou d'écharpe.

---

## 4.4 Transport de l'appareil

Travailler uniquement avec des gants afin d'éviter toute blessure en cas de manipulation de composants coupants ou brûlants.

Ne pas transporter l'appareil lorsque le moteur à combustion est en marche. Avant le transport, couper le moteur à combustion, laisser les couteaux s'immobiliser et débrancher les cosses des bougies d'allumage.

Transporter l'appareil uniquement lorsque le moteur à combustion est froid et que le réservoir de carburant est vide.

Utiliser des équipements de chargement adaptés (rampes de chargement, dispositifs de levage).

Fixer l'appareil sur le plateau de transport en utilisant des équipements de fixation de dimensions adaptées (sangles, cordes, etc.).

Éviter tout contact avec la lame de coupe lors du levage et du transport de l'appareil.

Tenir compte en particulier des indications figurant au chapitre « Transport ». Il y est décrit comment soulever ou arrimer l'appareil. (⇒ 13.)

Respecter les directives locales en vigueur lors du transport de l'appareil, en particulier les dispositions concernant la sécurité des charges et le transport d'objets sur des surfaces de chargement.

---

#### 4.5 Avant tout travail

S'assurer que seules des personnes connaissant le manuel d'utilisation utilisent l'appareil.

Avant la mise en service de l'appareil, contrôler l'étanchéité du circuit de carburant, notamment les pièces visibles comme le réservoir, le bouchon du réservoir, les raccords de flexibles. En cas de fuite ou de détérioration, ne pas démarrer le moteur à combustion – **risque**

#### d'incendie !

Avant la mise en service, faire réparer l'appareil par un revendeur spécialisé.

Respecter la réglementation locale relative aux horaires d'utilisation pour les outils de jardin équipés d'un moteur à combustion ou d'un moteur électrique.

Contrôler la totalité du terrain où l'appareil va être utilisé et enlever toutes les pierres, tous les bâtons, fils de fer, os et autres corps étrangers qui pourraient être projetés par l'appareil. Les obstacles (p. ex. souches d'arbres, racines) peuvent être facilement cachés lorsque l'herbe est haute.

Par conséquent, repérer tous les corps étrangers (obstacles) dissimulés dans la pelouse qui ne peuvent être enlevés, avant d'utiliser l'appareil.

Avant d'utiliser l'appareil, remplacer les pièces défectueuses ainsi que toutes autres pièces usées et endommagées. Remplacer les autocollants d'avertissement et de danger endommagés ou illisibles. Vous trouverez des autocollants de remplacement et toutes les autres pièces de rechange chez les revendeurs spécialisés VIKING.

Avant d'utiliser l'appareil, vérifier que la fixation des cosses des bougies d'allumage sur les bougies d'allumage est correcte et sûre.

Utiliser l'appareil uniquement en bon état de fonctionnement. Avant chaque mise en service, contrôler

- que l'appareil est monté correctement.

- que l'outil de coupe et l'ensemble de l'unité de coupe (lame de coupe, éléments de fixation, carter du plateau de coupe) sont en parfait état. Contrôler notamment leur bonne fixation, l'absence de dommages (entailles ou fissures) et d'usure. (⇒ 12.2)
- que le bouchon du réservoir est correctement vissé.
- que le réservoir de carburant, les pièces d'alimentation en carburant et le bouchon du réservoir sont en parfait état.
- que les dispositifs de sécurité (arceau de coupure du moteur, volet d'éjection, carter, guidon, grille de protection p. ex.) sont en parfait état et qu'ils fonctionnent correctement.
- que le bouchon de remplissage d'huile est correctement vissé.

Si besoin est, effectuer tous les travaux nécessaires ou les confier à un revendeur spécialisé. VIKING recommande les revendeurs spécialisés VIKING.

---

#### 4.6 Conditions de travail

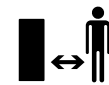

N'utiliser en aucun cas l'appareil lorsque des animaux ou des personnes, en particulier des enfants, se tiennent dans la zone de danger.

Ne retirer ou ne ponter en aucun cas les dispositifs de commutation et de sécurité installés sur l'appareil. En particulier, ne jamais fixer l'arceau de coupure du moteur au guidon (p. ex. en l'attachant).



### Attention – risque de blessures !

Ne jamais toucher les pièces en rotation avec les pieds ou les mains. Ne jamais toucher la lame en mouvement.

Respecter systématiquement la distance de sécurité donnée par la longueur du guidon. Le guidon doit toujours être monté correctement et ne doit en aucun cas être modifié. Ne jamais mettre l'appareil en marche lorsque le guidon est rabattu.

Ne jamais fixer d'objets au guidon (p. ex. des vêtements de travail).

Ne travailler qu'à la lumière du jour ou si l'éclairage est suffisant.

Ne jamais utiliser l'appareil par temps de pluie ou d'orage, en particulier en cas de risque de foudre.

Les risques d'accident augmentent sur un sol humide du fait de la stabilité réduite. Travailler avec une extrême prudence afin d'éviter de glisser. Si possible, éviter d'utiliser l'appareil sur un sol humide.

### Gaz d'échappement :



#### Danger de mort par asphyxie !

En cas de nausées, de maux de tête, de troubles de la vue (p. ex. en cas de rétrécissement du champ de vision), de troubles auditifs, de vertiges, de baisses de la concentration, interrompre immédiatement le travail. Ces symptômes peuvent être dus entre autres à une concentration trop élevée en gaz d'échappement.



L'appareil dégage des gaz toxiques dès que le moteur à combustion tourne. Ces gaz contiennent du monoxyde de carbone, un gaz nocif inodore et invisible,

ainsi que d'autres produits toxiques. Ne jamais mettre le moteur à combustion en marche dans des pièces fermées ou mal aérées.

### Démarrage :

Démarrer l'appareil avec une grande prudence, conformément aux remarques figurant dans le chapitre « Mise en service de l'appareil ». (⇒ 11.)

Veiller à respecter une distance suffisante entre les pieds et l'outil de coupe.

L'appareil ne doit pas être incliné au démarrage.

Au démarrage, ne pas actionner l'arceau d'entraînement.

### Tonte sur les terrains en pente :

Toujours tondre les pentes dans le sens transversal, jamais dans le sens de la longueur.

Si l'utilisateur perd le contrôle lors de la tonte dans le sens de la longueur, il risque en plus d'être renversé par l'appareil en fonctionnement.

Faire particulièrement attention en cas de changement de direction sur un terrain en pente.

Toujours adopter une position stable dans les pentes et éviter d'utiliser l'appareil sur des pentes très raides.

Pour des raisons de sécurité, ne pas utiliser l'appareil sur des terrains inclinés à plus de 25° (46,6 %). **Risque de blessures !**

Une pente de 25° correspond à une montée verticale de 46,6 cm pour une distance horizontale de 100 cm.

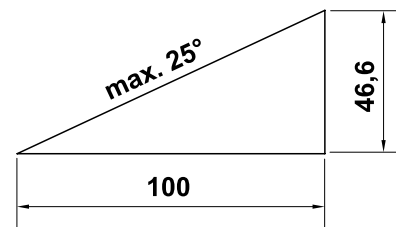

Pour garantir un graissage suffisant du moteur à combustion en cas d'utilisation de l'appareil dans des terrains en pente, observer les indications figurant dans le manuel d'utilisation du moteur à combustion.

### Utilisation :



#### Risque de blessures !

Ne jamais approcher les pieds ou les mains des pièces en rotation.



Ne jamais essayer d'inspecter la lame tandis que la tondeuse fonctionne. La lame en rotation peut entraîner des blessures.

N'avancer que pas à pas, ne jamais courir en utilisant l'appareil. Plus l'utilisateur va vite avec l'appareil et plus les risques d'accident augmentent : risque de trébucher, de glisser, etc.

Faire extrêmement attention en faisant demi-tour ou en tirant l'appareil vers soi. **Risque de chute !**

Utiliser l'appareil avec extrême prudence lors des travaux à proximité de pentes, de bordures de terrain, de fossés et de digues. Veiller tout particulièrement à respecter une distance suffisante avec ces zones dangereuses.

Contourner les objets dissimulés dans le gazon (dispositifs d'arrosage du gazon, piquets, valves d'eau, fondements, conduites électriques, etc.). Ne jamais passer sur ces objets avec l'appareil.



Faire attention au fait que l'outil de coupe met quelques secondes à s'immobiliser après la coupure du moteur.

Couper le moteur à combustion, patienter jusqu'à ce que l'outil de travail s'immobilise et débrancher la cosse de bougie d'allumage,

- au moment de s'éloigner de l'appareil ou de le laisser sans surveillance,
- avant de faire le plein d'essence. Ne faire le plein que lorsque le moteur à combustion a refroidi.  
**Risque d'incendie !**
- avant d'éliminer tout blocage ou bourrage dans le carter du plateau de coupe,
- avant de soulever ou de porter l'appareil,
- avant de transporter l'appareil,
- avant les travaux sur la lame de coupe,
- avant de contrôler ou nettoyer l'appareil ou avant d'y effectuer d'autres travaux (basculer le guidon p. ex.),
- si un corps étranger a été touché ou si la tondeuse vibre de manière anormalement forte. Contrôler dans ces cas l'appareil, en particulier l'outil de coupe (lame, arbre des lames, fixation de la lame) pour vérifier qu'il n'est pas endommagé et effectuer les réparations nécessaires avant de remettre l'appareil en marche et de l'utiliser de nouveau.



### Risque de blessures !

En général, de fortes vibrations indiquent une anomalie de fonctionnement.

Tout particulièrement, ne pas mettre la tondeuse en marche si l'arbre de lame ou la lame de coupe est endommagé(e) ou déformé(e). Confier les réparations nécessaires à un spécialiste – VIKING recommande les revendeurs spécialisés VIKING – si vous ne disposez pas des connaissances requises.

Couper le moteur à combustion

- pour pousser l'appareil depuis et vers la pelouse à traiter,
- avant de pousser l'appareil sur une surface non couverte d'herbe,
- si l'appareil doit être basculé pour le transport,
- avant de régler la hauteur de coupe.

### 4.7 Entretien et réparations

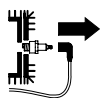

Avant d'effectuer des travaux de nettoyage, de réglage, de réparation et d'entretien, placer l'appareil sur un sol plat et stable, couper le moteur à combustion et le laisser refroidir, puis retirer la cosse de bougie d'allumage.



### Risque de blessures causées par la lame de coupe !

Le fait de tirer sur le câble de démarrage met l'outil de travail en rotation. Lors de l'utilisation du câble de démarrage, veiller à toujours respecter un espace suffisant entre la lame de coupe et l'utilisateur, en particulier au niveau des mains et des pieds.

Laisser l'appareil refroidir, tout particulièrement avant les travaux au niveau du moteur à combustion, du collecteur d'échappement et du silencieux. Des températures de 80 °C ou plus peuvent être atteintes. **Risque de brûlure !**

Tout contact direct avec l'huile moteur peut être dangereux, ne pas renverser d'huile moteur.

VIKING recommande de confier le remplissage ou la vidange d'huile moteur à votre revendeur spécialisé VIKING.

### Nettoyage :

L'ensemble de l'appareil doit être nettoyé soigneusement après utilisation. (⇒ 12.1)

Éliminer les brins d'herbe accrochés avec un bout de bois. Nettoyer la partie inférieure de la tondeuse avec une brosse et de l'eau.

Ne jamais utiliser de nettoyeur haute pression et ne jamais nettoyer l'appareil sous l'eau courante (par exemple avec un tuyau d'arrosage).

Ne pas utiliser de détergents agressifs. Ceux-ci peuvent endommager les matières plastiques et les métaux, ce qui peut compromettre le fonctionnement sûr de votre appareil VIKING.

Afin de prévenir tout risque d'incendie, retirer l'herbe, la paille, la mousse, les feuilles ou les traces de graisse, par exemple, au niveau des orifices d'aération, des ailettes de refroidissement et de la zone d'échappement.

### Travaux d'entretien :

Exécuter uniquement les travaux d'entretien qui sont décrits dans le présent manuel d'utilisation, confier tous les autres travaux à un revendeur spécialisé.

Si vous ne disposez pas des outils nécessaires, ou si vous ne connaissez pas suffisamment l'appareil, adressez-vous **systematiquement** à un revendeur spécialisé.

VIKING recommande de s'adresser exclusivement aux revendeurs agréés VIKING pour les travaux d'entretien et les réparations.

Les revendeurs spécialisés VIKING bénéficient régulièrement de formations et d'informations techniques.

Utiliser uniquement des outils, des accessoires ou des équipements homologués par VIKING pour cet appareil ou des pièces techniquement similaires, sous peine d'entraîner des accidents et blessures ou d'endommager l'appareil. Pour toute question, s'adresser à un revendeur spécialisé.

Les outils, accessoires et pièces de rechange VIKING sont, de par leurs propriétés, adaptés de façon optimale à l'appareil et aux exigences de l'utilisateur. Les pièces de rechange d'origine VIKING sont reconnaissables au numéro de pièce VIKING, au monogramme VIKING et aux codes des pièces de rechange VIKING. Il est possible que les pièces de petite taille ne disposent que du code de référence.

Pour des raisons de sécurité, faire contrôler régulièrement l'état et l'étanchéité des composants d'alimentation en carburant (conduite de carburant, robinet d'alimentation en carburant, réservoir, bouchon du réservoir et raccordements, etc.), et les faire remplacer si nécessaire par un spécialiste (VIKING recommande les revendeurs agréés VIKING).

Veiller à ce que les étiquettes d'avertissement restent propres et lisibles. Les autocollants perdus ou abîmés doivent être remplacés par des autocollants d'origine fournis par votre revendeur spécialisé VIKING. Si un composant est remplacé par une pièce neuve, veiller à ce que la nouvelle pièce reçoive le même autocollant.

Effectuer les travaux sur l'unité de coupe uniquement avec des gants de protection et en faisant extrêmement attention.

Veiller à ce que tous les écrous, boulons et vis soient bien fixés, notamment la vis de fixation de la lame, afin que l'utilisation de l'appareil se fasse toujours en toute sécurité.

Contrôler régulièrement l'appareil complet, en particulier avant de le remiser (avant hivernage p. ex.) pour vérifier qu'il n'est pas usé, ni endommagé. Remplacer immédiatement les pièces usées ou endommagées afin que l'appareil soit toujours en état de fonctionnement sûr.

Ne jamais modifier le réglage usine du moteur à combustion et ne pas le faire tourner en surrégime.

Si, au cours de travaux d'entretien réalisés sur l'appareil, il est nécessaire de retirer des pièces ou des dispositifs de sécurité, les reposer dès que possible et comme il se doit.

---

## 4.8 Stockage prolongé

Laisser refroidir le moteur à combustion avant de ranger l'appareil dans un local fermé.

Laisser l'appareil refroidir entièrement avant de le recouvrir.

Ranger l'appareil avec le réservoir vidé et le carburant dans une pièce fermée à clé et bien aérée.

S'assurer que l'appareil est mis à l'abri de toute utilisation non autorisée (hors de portée des enfants par exemple).

S'il est nécessaire de vider le réservoir (p. ex. pour l'hivernage), vider le réservoir à carburant uniquement en plein air (p. ex. en laissant tourner le moteur jusqu'à ce qu'il s'arrête).

Nettoyer minutieusement l'appareil avant son stockage (hivernage par exemple).

Entreposer l'appareil uniquement avec la cosse de bougie d'allumage débranchée.

Ranger l'appareil en bon état de fonctionnement.

---

## 4.9 Mise au rebut

Les déchets comme l'huile usagée ou le carburant, les lubrifiants, filtres, batteries et autres pièces d'usure usagés peuvent être nocifs pour les personnes, les animaux et l'environnement et doivent par conséquent être mis au rebut conformément.

S'adresser au centre de recyclage local ou au revendeur spécialisé pour connaître la procédure correcte de mise au rebut. VIKING recommande les revendeurs spécialisés VIKING.

S'assurer que les appareils usagés sont mis au rebut conformément à la législation en vigueur. Mettre l'appareil hors d'usage avant la mise au rebut. Pour prévenir tout accident, retirer tout particulièrement le câble d'allumage, vider le réservoir et vidanger l'huile moteur.

### Risque de blessures causées par la lame de coupe !

Ne jamais laisser une tondeuse usagée sans surveillance. S'assurer que l'appareil et en particulier la lame de coupe sont conservés hors de portée des enfants.

## 5. Signification des pictogrammes



#### Attention !

Lire le manuel d'utilisation avant la mise en marche de l'appareil.



#### Risque de blessures !

Tenir toute autre personne éloignée de la zone de danger.

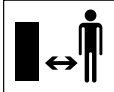

#### Risque de blessures !

Débrancher la cosse de bougie d'allumage avant d'effectuer des travaux sur l'outil de coupe et avant les travaux d'entretien et de nettoyage.

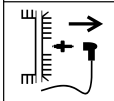

#### Risque de blessures !

Tenir les mains et les pieds éloignés des lames !



Le dispositif de coupe continue de tourner quelques secondes après l'arrêt de l'appareil (frein moteur/frein de lame).

#### MB 2 RT:



Démarrer le moteur à combustion.

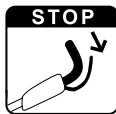

Couper le moteur à combustion.



Mettre l'entraînement en marche.

## 6. Contenu de l'emballage

Rep.	Désignation	Qté
A	Appareil de base avec guidon	1
-	Manuel d'utilisation	1
-	Notice d'utilisation du moteur à combustion	1

## 7. Préparation de l'appareil

### 7.1 Généralités



#### Risque de blessures

Respecter les consignes de sécurité dans le chapitre « Consignes de sécurité » (⇒ 4.).

- Pour tous les travaux décrits, placer l'appareil sur une surface horizontale, plate et stable pour les effectuer.

### 7.2 Montage du guidon



- Relever le guidon (1) avec précaution en veillant à ce que les câbles de commande ne se coincent pas.
- Serrer les tendeurs rapides (2) prémontés (un filet environ de la vis doit ressortir) et les rabattre vers le haut.

### Contrôle du montage



- Les tendeurs rapides (1) doivent être serrés jusqu'à ce qu'ils reposent tout près du guidon et que la partie supérieure du guidon soit reliée étroitement à la partie inférieure du guidon.  
Si le guidon n'est pas bien fixé ou que les tendeurs rapides ne sont pas logés correctement, ouvrir ces derniers et les régler correctement en les dévissant et les revissant.
- Contrôler que les câbles de commande (2, 3) et le collier de câbles (4, MB 2 RC) sont bien positionnés.

### 7.3 Carburant et huile moteur utilisés



#### Éviter tout endommagement de l'appareil !

Mettre de l'huile moteur avant le premier démarrage de l'appareil. Utiliser un auxiliaire de remplissage (entonnoir p. ex.) pour faire le plein ou remplir le réservoir d'huile moteur.

#### **Huile moteur :**

Consulter la notice d'utilisation du moteur à combustion pour connaître le type et la quantité d'huile moteur à utiliser.



Effectuer un contrôle régulier du niveau de remplissage (voir la notice d'utilisation du moteur à combustion).

Éviter de dépasser ou de tomber en dessous du niveau d'huile prescrit. Visser correctement le bouchon du réservoir d'huile avant de mettre en marche le moteur à combustion.

#### **Carburant :**

Recommandation : carburant frais de marque, essence sans plomb.



Consulter la notice d'utilisation du moteur à combustion pour obtenir des indications sur la qualité du carburant (indice d'octane).

## 8. Éléments de commande

### 8.1 Généralités



#### **Risque de blessures**

Respecter les consignes de sécurité dans le chapitre « Consignes de sécurité » (⇒ 4.).

- Pour tous les travaux décrits, placer l'appareil sur une surface horizontale, plate et stable pour les effectuer.

### 8.2 Basculement du guidon

Il est possible de basculer le guidon pour un transport et un rangement compacts de l'appareil.



#### **Risque de pincement !**

Le guidon risque de se replier involontairement lorsque les tendeurs rapides sont desserrés.

Par conséquent, toujours maintenir le guidon d'une main pendant le desserrage de la fixation.

- Arrêter le moteur à combustion et débrancher les cosses des bougies d'allumage. (⇒ 11.2)
- Décrocher le câble de démarrage. (⇒ 8.3)
- Ouvrir le tendeur rapide (1) à gauche et à droite et déposer le guidon (2) avec précaution vers l'avant.

### 8.3 Accrochage et décrochage du câble de démarrage



#### **Accrochage**

- Débrancher les cosses des bougies d'allumage du moteur à combustion.
- Pousser et maintenir l'arceau de coupure du moteur (1) contre le guidon.
- Tirer lentement sur le câble de démarrage (2).
- Relâcher l'arceau de coupure du moteur (1) et accrocher le câble de démarrage (2) dans le guide-câble (3).
- Rebrancher les cosses des bougies d'allumage.

#### **Décrochage**

- Débrancher les cosses des bougies d'allumage du moteur à combustion.
- Décrocher le câble de démarrage (2) du guide-câble (3).

### 8.4 Réglage de la hauteur de coupe



#### **Risque de blessures !**

Couper le moteur à combustion avant de régler la hauteur de coupe.

4 hauteurs de coupe comprises entre 28 mm et 85 mm peuvent être réglées.

Niveau 1 = hauteur de coupe minimale

Niveau 4 = hauteur de coupe maximale



#### **Risque de blessures !**

Le réglage doit être le même sur l'axe avant et l'axe arrière.



## 1 Réglage de la hauteur de coupe à l'arrière

- Régler la hauteur de coupe souhaitée avec l'axe arrière (1).  
À cet effet, soutenir l'appareil d'une main et placer l'axe arrière au niveau souhaité d'abord d'un côté, puis de l'autre.  
Veiller à ce qu'il soit au même niveau à gauche et droite (l'axe arrière doit être parallèle au carter).

## 2 Réglage de la hauteur de coupe à l'avant

- **MB 2 RT :**  
Pousser le levier de réglage de la hauteur de coupe (2) vers l'extérieur et le laisser s'enclencher.
- **MB 2 RC, MB 2 R :**  
Régler la hauteur de coupe souhaitée avec l'axe avant (3).  
À cet effet, soutenir l'appareil d'une main et placer l'axe avant au niveau souhaité d'abord d'un côté, puis de l'autre. Veiller à ce qu'il soit au même niveau à gauche et droite (l'axe avant doit être parallèle au carter).

## 9. Dispositifs de sécurité

L'appareil est équipé de plusieurs dispositifs de sécurité garantissant une utilisation sûre et empêchant une utilisation non autorisée.



### Risque de blessures !

Si l'un des dispositifs de sécurité présente un défaut, l'appareil ne doit pas être mis en marche. VIKING vous recommande de vous adresser à un revendeur agréé VIKING.

## 9.1 Arceau de coupure du moteur

La tondeuse est équipée d'un dispositif de coupure du moteur.

Le moteur en fonctionnement est coupé lorsque l'on relâche l'arceau de coupure du moteur à combustion.

Le moteur à combustion et la lame s'arrêtent dans les 3 secondes qui suivent.



### Risque de blessures !

Si le délai d'immobilisation de la lame est plus long, ne plus utiliser l'appareil et l'apporter à un revendeur spécialisé.

## Mesure du délai d'immobilisation

Après le démarrage du moteur à combustion, la lame tourne et un bruit de rotation s'entend. Le délai d'immobilisation correspond à la durée du bruit de rotation après l'arrêt du moteur à combustion, il peut se mesurer avec un chronomètre.

## 10. Conseils d'utilisation

### 10.1 Informations générales sur le mulching

Lors du mulching, les brins d'herbe coupés sont broyés plusieurs fois, grâce à un flux d'air spécialement dirigé vers la zone de coupe, avant d'être pulvérisés en fines particules sur le gazon. L'herbe coupée reste sur le gazon.

### Utilité

Les brins d'herbe en décomposition restituent au sol des nutriments organiques et agissent ainsi comme un engrais naturel.

## Avantages

Il n'est plus nécessaire de vider le bac de ramassage et de jeter l'herbe coupée. La pousse des mauvaises herbes est ralentie et des quantités considérables d'engrais peuvent être économisées.

## 10.2 Quand le mulching est-il possible ?

VIKING recommande de procéder au mulching uniquement sur gazon sec et lorsque l'herbe n'est pas trop haute. Si l'herbe est trop haute, tondre le gazon en deux étapes. (⇒ 10.3)



### Prudence !

Si la hauteur de coupe est trop basse ou que l'herbe est mouillée, le carter risque de se boucher et la lame de se bloquer !

## 10.3 Comment procéder pour le mulching ?

Conditions préalables pour de bons résultats de mulching :

- Régler une hauteur de coupe optimale : l'herbe doit être coupée à un tiers de sa hauteur.
- Utiliser des lames bien affûtées.
- Alternier le sens de la tonte et faire attention au chevauchement des bandes de tonte.

### Méthode à utiliser en cas d'herbe haute

Tondre en deux étapes en cas d'herbe haute.

Première étape :

Tondre au préalable le gazon à la hauteur de coupe maximale.

Deuxième étape :

12 à 24 heures après la première étape, tondre avec l'obturateur mulching le gazon à la hauteur de coupe désirée, en procédant à angle droit par rapport à la première tonte.

#### 10.4 À quelle fréquence procéder au mulching ?

Pour obtenir un beau gazon bien dense, il est nécessaire de procéder souvent au mulching et de tondre le gazon suffisamment court.

#### Période principale de croissance :

Au printemps :

Mulching 2 fois par semaine au moins.

En été et à l'automne :

Mulching 1 fois par semaine au moins.

## 11. Mise en service de l'appareil

### 11.1 Démarrage du moteur à combustion



#### Éviter tout endommagement de l'appareil !

Ne pas démarrer le moteur à combustion dans l'herbe haute ou à la hauteur de coupe minimale. Il en résulterait un démarrage plus difficile.

Après le démarrage, le moteur fonctionne toujours au régime optimal grâce au réglage de régime gaz fixe.

### Démarrage à froid du moteur à combustion :

- **Uniquement pour MB 2 R :**  
Appuyer trois fois sur la poire d'amorçage (1).
- Enfoncer et maintenir l'arceau de coupure du moteur (2) contre le guidon.
- Tirer lentement le câble de démarrage (3) jusqu'à ce qu'il résiste. Tirer ensuite d'un coup sec à une longueur de bras environ. Relâcher lentement le câble de démarrage (3) pour qu'il puisse s'enrouler. Répéter l'opération jusqu'au démarrage du moteur à combustion.

### Démarrage à chaud du moteur à combustion :

#### ⚠ Éviter tout endommagement de l'appareil !

Il n'est plus nécessaire d'actionner la poire d'amorçage lorsque le moteur à combustion est chaud. Noter toutefois qu'en cas de températures très basses, le moteur peut refroidir très rapidement.

- Démarrage similaire au démarrage à froid du moteur à combustion.  
**Uniquement pour MB 2 R :**  
Il n'est pas nécessaire d'actionner la poire d'amorçage (1).

### 11.2 Arrêt du moteur à combustion



- Relâcher l'arceau de coupure du moteur (1).

Le moteur à combustion et la lame s'arrêtent dans les 3 secondes qui suivent.

### 11.3 Entraînement (MB 2 RT)



#### Remarque

Le modèle MB 2 RT dispose d'une traction avant.

#### 1 Mise en marche de l'entraînement

- Démarrer le moteur à combustion. (⇒ 11.1)
- Tirer l'arceau d'entraînement (1) vers le guidon et le maintenir.



L'entraînement est activé et la tondeuse avance.

#### 2 Arrêt de l'entraînement

- Relâcher l'arceau d'entraînement (1).

L'entraînement est désactivé et la tondeuse s'immobilise.

Le moteur à combustion et la lame continuent de tourner.

### 11.4 Zone de travail de l'utilisateur



- Pour des raisons de sécurité, l'utilisateur doit toujours se tenir dans la zone de travail située derrière le guidon lors du démarrage du moteur à combustion et lorsque le moteur tourne. Respecter systématiquement la distance de sécurité donnée par la longueur du guidon.
- La tondeuse doit exclusivement être utilisée par une seule personne, les tiers doivent se tenir éloignés de la zone de danger. (⇒ 4.)

## 12. Entretien



### Risque de blessures !

Avant d'effectuer les travaux de maintenance ou de nettoyage sur l'appareil, lire attentivement le chapitre « Consignes de sécurité » (⇒ 4.), en particulier le sous-chapitre « Entretien et réparations » (⇒ 4.7), et respecter strictement toutes les consignes de sécurité.

Avant tous les travaux d'entretien et de nettoyage, laisser l'appareil refroidir et débrancher la cosse de bougie d'allumage !



### Entretien annuel effectué par le revendeur spécialisé :

La tondeuse doit être contrôlée une fois par an par un revendeur spécialisé. VIKING recommande les revendeurs spécialisés VIKING.

#### 12.1 Nettoyage de l'appareil

##### Intervalle d'entretien :

Après chaque utilisation.



### Risque de blessures !

Couper le moteur à combustion, laisser l'appareil refroidir et débrancher les cosses des bougies d'allumage. Avant de mettre l'appareil en position de nettoyage, vider le réservoir à carburant (laisser tourner le moteur jusqu'à ce qu'il s'arrête).



#### Mise en position de nettoyage de l'appareil

- Ouvrir le tendeur rapide (1) et déposer le guidon (2) vers l'arrière.
- Soulever l'avant de l'appareil et le mettre en position de nettoyage comme indiqué sur la figure.

#### 12.2 Contrôle de l'usure de la lame

##### Intervalle d'entretien :

Avant chaque utilisation.



### Risque de blessures !

L'usure des lames varie sensiblement en fonction du lieu et de la durée d'utilisation. En cas d'utilisation de l'appareil sur un sol sablonneux ou bien d'utilisation fréquente dans des conditions de sécheresse, la lame est plus fortement sollicitée et s'use plus vite que la moyenne.

Une lame usée risque de rompre et de provoquer de graves blessures. Respecter impérativement les consignes d'entretien de la lame.

##### Opération de contrôle

- Mettre l'appareil en position de nettoyage. (⇒ 12.1)
- Nettoyer la lame (1) et vérifier qu'elle ne présente aucun dommage (fissures ou entailles).
- Mesurer l'épaisseur de la lame (A) à plusieurs endroits à l'aide d'un pied à coulisse (2).
- Mesurer l'usure (B). À cet effet, placer une règle (3) au niveau de l'arête avant de la lame comme indiqué sur la figure.



#### Limites d'usure

L'épaisseur de la lame (A) doit être partout de **2 mm** minimum. Les points les plus importants sont indiqués sur la figure.

Les tranchants peuvent être affûtés de **5 mm** au maximum – distance (B) (usure).

#### 12.3 Affûtage de la lame de coupe

Si vous ne disposez pas des outils nécessaires ou si vous ne connaissez pas suffisamment l'appareil, nous vous recommandons de confier l'affûtage de la lame à un spécialiste. Si la lame n'est pas affûtée correctement (angle de coupe erroné, voile, etc.), le fonctionnement de l'appareil est compromis.

##### Instructions relatives à l'affûtage

- Démontez la lame de coupe. (⇒ 12.4)
- Refroidir la lame de coupe pendant l'affûtage, p. ex. avec de l'eau. La lame ne doit pas bleuir car cela réduirait sa puissance de coupe.
- Affûter la lame de coupe uniformément afin de prévenir tout voile pouvant entraîner des vibrations.
- Respecter l'angle de coupe de **30°**.
- Respecter les limites d'usure (⇒ 12.2).

---

## 12.4 Dépose et pose de la lame de coupe



### Risque de blessures !

Travailler uniquement avec des gants.



Remplacer systématiquement la lame de coupe si elle est fendue, si elle présente des entailles ou si une limite d'usure (⇒ 12.2) a été atteinte.

### Démontage

- Maintenir la lame de coupe (1) et desserrer la vis de fixation de la lame (2).
- Retirer la vis de fixation de la lame (2), la rondelle d'arrêt (3) et la lame de coupe (1).

### Montage

- Nettoyer la surface d'appui de la lame et le support de lame (4).
- Enduire la vis de fixation de la lame (2) de **Loctite 243**.
- Mettre en place la lame de coupe (1) sur le support de lame (4), comme indiqué sur la figure.
- Poser la rondelle d'arrêt (3) comme indiqué sur la figure et la serrer avec la vis de fixation de la lame (2) à un couple de **60 - 65 Nm**.



### Risque de blessures !

Respecter impérativement le couple de serrage prescrit pour la vis de fixation de la lame.  
La rondelle d'arrêt (3) doit être remplacée à chaque montage de la lame.  
La vis de fixation de la lame (2) doit être remplacée à chaque remplacement de la lame.

---

## 12.5 Moteur à combustion

### Intervalle d'entretien :

Voir le manuel d'utilisation du moteur.

### Remarques générales :

Respecter les consignes d'utilisation et d'entretien figurant dans la notice d'utilisation du moteur.

Contrôler en particulier le niveau d'huile, respecter les intervalles de vidange d'huile et de remplacement du filtre à air pour pouvoir profiter longtemps du moteur de votre appareil.

Se reporter au manuel d'utilisation du moteur pour connaître l'intervalle de vidange conseillé, ainsi que l'huile moteur et la quantité d'huile nécessaire.

Les ailettes de refroidissement doivent toujours être parfaitement propres afin de garantir un refroidissement suffisant du moteur.

---

## 12.6 Roues et transmission

Les roulements des roues ne nécessitent aucun entretien.

La transmission ne nécessite aucun entretien.

---

## 12.7 Rangement de l'appareil (hivernage)

En cas d'hivernage de l'appareil, tenir compte des points suivants :

- Nettoyer minutieusement toutes les pièces extérieures de l'appareil.
- Bien huiler ou graisser toutes les pièces rotatives.
- Vider le réservoir d'essence et le carburateur (en laissant tourner le moteur p. ex.).
- Dévisser la bougie d'allumage (voir le manuel d'utilisation du moteur à combustion) et verser env. 3 cm<sup>3</sup> d'huile moteur dans le moteur à combustion par l'ouverture de la bougie. Faire tourner le moteur à combustion plusieurs fois, sans bougie d'allumage (tirer sur le câble de démarrage).



### Risque d'incendie !

Tenir la cosse de bougie d'allumage éloignée de l'ouverture de la bougie pour prévenir tout risque d'incendie.

- Revisser la bougie d'allumage (voir le manuel d'utilisation du moteur à combustion).
- Effectuer une vidange d'huile (voir le manuel d'utilisation du moteur à combustion).
- Ranger l'appareil dans une pièce sèche, propre et fermée. S'assurer que l'appareil se trouve hors de portée des enfants.

## 13. Transport

### 13.1 Transport



#### Risque de blessures !

Avant le transport, tenir compte du chapitre « Consignes de sécurité ». (⇒ 4.4)

Ne porter l'appareil qu'avec l'aide d'une deuxième personne. À cet effet, toujours porter des vêtements de sécurité appropriés (chaussures de sécurité, gants solides).

Avant de soulever ou de transporter l'appareil, débrancher la cosse de bougie d'allumage.

#### Pour soulever ou porter l'appareil

- **A** Guidon monté : tenir l'appareil au niveau de la poignée de transport avant (1) et du guidon (2).
- **B** Guidon basculé : tenir l'appareil au niveau de la poignée de transport avant (1) et des parties inférieures du guidon (3).

#### Transport de l'appareil

Transporter l'appareil uniquement sur une surface de chargement propre et plane, posé sur ses 4 roues.

- Sécuriser l'appareil au moyen d'équipements de fixation adaptés afin d'éviter tout glissement. Fixer des cordes ou des sangles au niveau de la poignée de transport avant (1) et des parties inférieures du guidon (3).

## 14. Protection de l'environnement



Ne pas jeter les brins d'herbe coupés à la poubelle - ils peuvent servir de compost.

Les emballages, l'appareil et ses accessoires sont fabriqués en matériaux recyclables et sont à éliminer comme il se doit.

L'élimination sélective des déchets dans le respect de l'environnement contribue au recyclage des matières recyclables. Une fois la durée d'utilisation normale de l'appareil écoulée, remettre l'appareil à un centre de collecte des déchets. Pour la mise au rebut, tenir compte des indications du chapitre « Mise au rebut » (⇒ 4.9).

S'adresser au centre de recyclage local ou au revendeur spécialisé pour connaître la procédure correcte de mise au rebut.

## 15. Pièces de rechange courantes

### Lame de coupe (lame mulching)

6357 702 0101

### Vis de fixation de la lame

9008 319 9028

### Rondelle d'arrêt

0000 702 6600



Les éléments de fixation de la lame de coupe (vis de fixation de la lame, rondelle d'arrêt p. ex.) doivent être remplacés lors du changement ou du montage de la lame. Les pièces de rechange sont disponibles auprès des revendeurs spécialisés VIKING.

## 16. Feuille d'entretien

### 16.1 Confirmation de remise

Modèle : \_\_\_\_\_

Numéro de série :

<input type="text"/>	<input type="text"/>	<input type="text"/>	<input type="text"/>	<input type="text"/>	<input type="text"/>	<input type="text"/>	<input type="text"/>	<input type="text"/>	<input type="text"/>
----------------------	----------------------	----------------------	----------------------	----------------------	----------------------	----------------------	----------------------	----------------------	----------------------

Date :

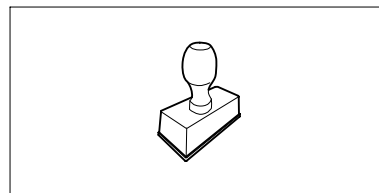

Prochain entretien

Date :

### 16.2 Confirmation d'entretien



Remettre le présent manuel d'utilisation à votre revendeur spécialisé VIKING lors des travaux d'entretien.

Il confirmera l'exécution des travaux d'entretien en complétant les champs préimprimés.



Entretien exécuté le



Date du prochain entretien

## 17. Comment limiter l'usure et éviter les dommages

### Remarques importantes relatives à la maintenance et à l'entretien du groupe de produits

#### Tondeuses à essence

La société VIKING décline toute responsabilité en cas de dommages corporels ou matériels découlant du non-respect des consignes de sécurité, des instructions d'utilisation et d'entretien stipulées dans le manuel d'utilisation ou en cas d'utilisation de pièces rapportées ou de rechange non agréées.

Respecter impérativement les consignes suivantes pour éviter tout dommage et prévenir une usure rapide de votre appareil VIKING :

#### 1. Pièces d'usure

Certaines pièces des appareils VIKING sont sujettes à usure, même dans des conditions normales d'utilisation. Elles doivent être remplacées en temps voulu, en fonction du type et de la durée d'utilisation.

C'est notamment le cas des pièces suivantes :

- lame de coupe
- courroie trapézoïdale (MB 2 RT)
- pneumatiques

#### 2. Respect des consignes indiquées dans le présent manuel d'utilisation

Utiliser, entretenir et entreposer soigneusement votre appareil VIKING conformément aux consignes du présent manuel d'utilisation. L'utilisateur est seul

responsable des dommages entraînés par le non-respect des consignes de sécurité, d'utilisation et d'entretien.

Une restriction de la garantie s'applique notamment dans les cas suivants :

- modifications du produit non autorisées par VIKING.
- utilisation de consommables non autorisés par VIKING (lubrifiants, essence et huile moteur, consulter les instructions du fabricant du moteur).
- utilisation d'outils ou d'accessoires qui ne sont pas autorisés, appropriés pour l'appareil ou qui sont de mauvaise qualité.
- utilisation non conforme du produit.
- utilisation de l'appareil lors de manifestations sportives ou de concours.
- dommages résultant d'une utilisation prolongée de l'appareil avec des pièces défectueuses.

#### 3. Travaux d'entretien

Effectuer régulièrement tous les travaux indiqués au chapitre « Entretien ».

Si l'utilisateur n'est pas en mesure d'effectuer lui-même ces travaux d'entretien, il devra les confier à un spécialiste.

VIKING recommande de s'adresser exclusivement aux revendeurs spécialisés VIKING pour les travaux d'entretien et les réparations.

Les revendeurs spécialisés VIKING bénéficient régulièrement de formations et d'informations techniques.

Si ces travaux ne sont pas effectués, cela peut entraîner des dommages dont l'utilisateur sera tenu responsable.

Cela concerne notamment :

- dommages dus à la corrosion ou autres dommages consécutifs causés par un stockage inapproprié.
- endommagement de l'appareil du fait de l'utilisation de pièces de rechange de mauvaise qualité.
- dommages causés par le non-respect des intervalles d'entretien ou un entretien insuffisant, ou causés par des réparations ou des travaux d'entretien n'ayant pas été effectués chez un revendeur spécialisé.

## 18. Déclaration de conformité CE du fabricant

Nous,

VIKING GmbH  
Hans Peter Stihl-Straße 5  
A 6336 Langkampfen/Kufstein (Autriche)

déclarons que les

tondeuses à moteur à combustion (MB)

<b>Marque :</b>	<b>VIKING</b>
Type :	MB 2.2 R MB 2.2 RC MB 2.2 RT
N° de série	6357

sont en parfaite conformité avec les directives européennes suivantes : 97/68/EC, 2000/14/EC, 2004/108/EC, 2006/42/EC

Le produit en question a été mis au point conformément aux normes suivantes : EN ISO 5395-1, EN ISO 5395-2

Procédure de contrôle de conformité utilisée :  
Annexe VIII (2000/14/EC)

Nom et adresse de l'institut :

TÜV Rheinland LGA Products GmbH  
Tillystraße 2  
D-90431 Nürnberg (Allemagne)

Composition et conservation de la documentation technique :

Sven Zimmermann  
VIKING GmbH

L'année de fabrication et le numéro de série sont indiqués sur la plaque fabricant de l'appareil.

#### MB 2.2 R :

Niveau de puissance sonore mesuré :  
92,0 dB (A)

Niveau de puissance sonore garanti :  
94 dB (A)

#### MB 2.2 RC, MB 2.2 RT :

Niveau de puissance sonore mesuré :  
92,5 dB (A)

Niveau de puissance sonore garanti :  
94 dB (A)

Langkampfen,  
2015-01-02 (AAAA-MM-JJ)

VIKING GmbH



Sven Zimmermann

Directeur du service Conception

## 19. Caractéristiques techniques

### MB 2.2 R, MB 2.2 RC, MB 2.2 RT

N° de série	6357
Moteur à combustion, modèle	Moteur à combustion 4 temps
Dispositif de coupe	Lame de coupe
Largeur de coupe	46 cm
Dispositif de démarrage	Démarrage par lanceur
Dispositif de sécurité	Coupure du moteur

Couple de serrage de la vis de fixation de la lame	60 - 65 Nm
Ø roue avant	200 mm
Ø roue arrière	200 mm
Hauteur de coupe	28 - 85 mm

Conformément à la directive 2000/14/EC :  
Niveau de puissance sonore garanti  
 $L_{WAd}$  94 dB (A)

Conformément à la directive 2006/42/EC :  
Niveau de pression sonore sur le lieu de travail  $L_{pA}$  81 dB (A)  
Incertitude  $K_{pA}$  2 dB (A)

#### MB 2.2 R

Type de moteur	Série B&S 450
Puissance nominale au régime nominal	1,8 - 2900 kW - tr/min
Cylindrée	125 cm <sup>3</sup>
Réservoir à carburant	0,8 l

#### MB 2.2 R

Régime du dispositif de coupe	2900 tr/min
Vibrations indiquées conformément à la norme EN 12096 : valeur mesurée $a_{hw}$	7,00 m/s <sup>2</sup>
Incertitude $K_{hw}$	2,80 m/s <sup>2</sup>
Mesure conformément à la norme EN 20643	
L/l/h	124/49/100 cm
Poids :	22 kg

#### MB 2.2 RC

Type de moteur	Kohler XT675
Puissance nominale au régime nominal	2,2 - 2800 kW - tr/min
Cylindrée	149 cm <sup>3</sup>
Réservoir à carburant	1,4 l
Régime du dispositif de coupe	2800 tr/min
Vibrations indiquées conformément à la norme EN 12096 : valeur mesurée $a_{hw}$	5,00 m/s <sup>2</sup>
Incertitude $K_{hw}$	2,50 m/s <sup>2</sup>
Mesure conformément à la norme EN 20643	
L/l/h	124/49/100 cm
Poids :	26 kg

#### MB 2.2 RT

Type de moteur	Kohler XT675
Puissance nominale au régime nominal	2,2 - 2800 kW - tr/min
Cylindrée	149 cm <sup>3</sup>
Réservoir à carburant	1,4 l

## MB 2.2 RT

Régime du dispositif de coupe	2800 tr/min
Vibrations indiquées conformément à la norme EN 12096 : valeur mesurée $a_{hw}$	5,90 m/s <sup>2</sup>
Incertitude $K_{hw}$	2,36 m/s <sup>2</sup>
Mesure conformément à la norme EN 20643	
Entraînement : roue avant	1 vitesse avant
Vitesse d'entraînement	3,5 km/h
L/l/h	140/50/105 cm
Poids :	29 kg

## 20. Recherche des pannes

✘ Demander éventuellement conseil à un revendeur, VIKING recommande les revendeurs spécialisés VIKING.

📖 Voir le manuel d'utilisation du moteur à combustion.

### Dysfonctionnement :

Le moteur à combustion ne démarre pas

### Causes possibles :

- L'arceau de coupe du moteur n'est pas actionné.
- Le réservoir à carburant est vide.
- La conduite d'alimentation en carburant est bouchée.
- Le carburant est de mauvaise qualité, encrassé ou depuis trop longtemps dans le réservoir.
- Le filtre à air est encrassé.

- La cosse n'est plus sur la bougie d'allumage ; le câble d'allumage n'est pas fixé correctement sur la cosse.
- La bougie d'allumage est encrassée ou endommagée ; l'écartement des électrodes est incorrect.

### Solutions :

- Enfoncer et maintenir l'arceau de coupe du moteur contre le guidon. (⇒ 11.1)
- Faire l'appoint de carburant. (⇒ 7.3)
- Nettoyer la conduite d'alimentation en carburant. 📖, ✘
- Toujours utiliser du carburant frais (essence sans plomb), de marque ; nettoyer le carburateur. 📖, ✘
- Nettoyer le filtre à air. 📖, ✘
- Rebrancher la cosse de la bougie d'allumage ; contrôler la connexion entre le câble d'allumage et la cosse. 📖, ✘
- Nettoyer ou remplacer la bougie d'allumage ; corriger l'écartement des électrodes. ✘

### Dysfonctionnement :

Le moteur à combustion démarre difficilement ou perd de la puissance.

### Causes possibles :

- Le carter de la tondeuse est bouché.
- La hauteur de coupe est trop basse ou la vitesse d'avancement est trop élevée par rapport à la hauteur de coupe.
- Il y a de l'eau dans le réservoir à carburant et dans le carburateur ; le carburateur est bouché.
- Le réservoir à carburant est encrassé.
- Le filtre à air est encrassé.

- Les bougies d'allumage sont encrassées.

### Solutions :

- Nettoyer le carter de la tondeuse (retirer les cosses des bougies d'allumage !). (⇒ 12.1)
- Régler une hauteur de coupe plus élevée ou réduire la vitesse d'avancement. (⇒ 8.4)
- Vider le réservoir à carburant, nettoyer la conduite d'alimentation en carburant et le carburateur. ✘
- Nettoyer le réservoir à carburant. ✘
- Nettoyer le filtre à air. ✘
- Nettoyer les bougies d'allumage. ✘

### Dysfonctionnement :

Le moteur à combustion est très chaud.

### Causes possibles :

- Le niveau d'huile est insuffisant dans le moteur.
- Ailettes de refroidissement encrassées.

### Solutions :

- Vidanger l'huile moteur. (⇒ 12.5)
- Nettoyer les ailettes de refroidissement. (⇒ 12.1)

### Dysfonctionnement :

Fortes vibrations pendant le fonctionnement.

### Causes possibles :

- Unité de coupe défectueuse.
- Fixation desserrée du moteur.

### Solutions :

- Contrôler la lame de coupe, l'arbre des lames et la fixation de la lame (vis de fixation de la lame et rondelle d'arrêt) et les réparer le cas échéant. ✘
- Serrer les vis de la fixation du moteur. ✘



---

**Dysfonctionnement :**

Coupe irrégulière, la pelouse jaunit.

**Causes possibles :**

- La lame de coupe est émoussée ou usée.
- La vitesse d'avancement est trop élevée par rapport à la hauteur de coupe.
- Le carter n'est pas parallèle au sol.

**Solutions :**

- Affûter la lame de coupe ou la remplacer (⇒ 12.3), (⇒ 12.4), ✖
- Diminuer la vitesse d'avancement et/ou sélectionner la hauteur de coupe adéquate.
- Régler la hauteur de coupe au même niveau à l'avant et à l'arrière. (⇒ 8.4)

---

**Dysfonctionnement (MB 2 RT) :**

L'appareil n'avance pas lorsque l'on actionne l'arceau d'entraînement.

**Causes possibles :**

- Câble de commande d'entraînement défectueux (coudé p. ex.).

**Solutions :**

- Remplacer le câble de commande. ✖



## Geachte klant,

Hartelijk dank voor uw aankoop van een kwaliteitsproduct van de firma VIKING.

Dit product werd volgens de meest moderne procedures en met veel zorg voor kwaliteit gefabriceerd, want wij hebben ons doel pas bereikt als u tevreden bent over uw apparaat.

Neem contact op met uw dealer of met onze verkoopafdeling als u vragen over uw apparaat heeft.

**Veel plezier met uw VIKING apparaat.**



**Dr. Peter Pretzsch**

**Directeur**

## 1. Inhoudsopgave

<b>Over deze gebruiksaanwijzing</b>	<b>65</b>
Algemeen	65
Instructie voor het lezen van de gebruiksaanwijzing	66
<b>Beschrijving van het apparaat</b>	<b>66</b>
<b>Voor uw veiligheid</b>	<b>66</b>
Algemeen	66
Tanken – omgaan met benzine	68
Kleding en uitrusting	68
Transport van het apparaat	68
Vóór het werken	68
Tijdens het werken	69
Onderhoud en reparaties	71
Opslag bij langdurige bedrijfsonderbrekingen	72
Afvoer	72
<b>Toelichting van de symbolen</b>	<b>72</b>
<b>Leveringsomvang</b>	<b>73</b>
<b>Apparaat klaarmaken voor gebruik</b>	<b>73</b>
Algemeen	73
Duwstang monteren	73
Brandstof en motorolie	73
<b>Bedieningselementen</b>	<b>73</b>
Algemeen	73
Duwstang neerklappen	73
Startkabel vast- en losmaken	74
Snijhoogteverstelling	74
<b>Veiligheidsvoorzieningen</b>	<b>74</b>
Beugel motorstop	74
<b>Aanwijzingen voor werken</b>	<b>74</b>
Algemene informatie over het mulchen	74
Wanneer mag u mulchen?	75
Hoe u moet mulchen?	75

Hoe vaak moet u mulchen?	75
<b>Apparaat in gebruik nemen</b>	<b>75</b>
Verbrandingsmotor starten	75
Verbrandingsmotor uitschakelen	75
Wiel aandrijving (MB 2 RT)	75
Werkgebied van de gebruiker	76
<b>Onderhoud</b>	<b>76</b>
Apparaat reinigen	76
Messenslijtage controleren	76
Maaimes slijpen	77
Maaimes demonteren en monteren	77
Verbrandingsmotor	77
Wielen en transmissie	77
Opslag (winterpauze)	77
<b>Transport</b>	<b>78</b>
Transport	78
<b>Milieubescherming</b>	<b>78</b>
<b>Standaard reserveonderdelen</b>	<b>78</b>
<b>Onderhoudsschema</b>	<b>78</b>
Leveringbevestiging	78
Servicebevestiging	79
<b>Slijtage minimaliseren en schade voorkomen</b>	<b>79</b>
<b>CE-conformiteitsverklaring van de fabrikant</b>	<b>79</b>
<b>Technische gegevens</b>	<b>80</b>
<b>Defectopsporing</b>	<b>81</b>

## 2. Over deze gebruiksaanwijzing

### 2.1 Algemeen

Deze gebruiksaanwijzing is een **originele gebruiksaanwijzing** van de fabrikant in de zin van de EG-richtlijn 2006/42/EC.

VIKING werkt voortdurend aan de ontwikkeling van zijn producten; wijzigingen in het product qua vorm, techniek en uitvoering blijven daarom voorbehouden.  
Op basis van gegevens of afbeeldingen uit dit boekje kunnen bijgevolg geen aanspraken worden gemaakt.

Deze gebruiksaanwijzing wordt beschermd door het auteursrecht. Alle rechten blijven voorbehouden, met name het recht van verveelvoudiging, vertaling en de verwerking met elektronische systemen.

## 2.2 Instructie voor het lezen van de gebruiksaanwijzing

Afbeeldingen en teksten beschrijven bepaalde bedieningsstappen.

Alle pictogrammen die op het apparaat zijn aangebracht, worden in deze gebruiksaanwijzing toegelicht.

### Kijkrichting:

Kijkrichting bij gebruik **links** en **rechts** in de gebruiksaanwijzing:  
De gebruiker staat achter het apparaat (werkstand).

### Hoofdstukverwijzing:

Naar de desbetreffende hoofdstukken en paragrafen met nadere uitleg wordt met een pijltje verwezen. Het volgende voorbeeld bevat een verwijzing naar een hoofdstuk: (⇒ 4.)

### Markeringen van tekstpassages:

De beschreven aanwijzingen kunnen zoals in de volgende voorbeelden gemarkeerd zijn.

Handelingen waarbij ingrijpen van de gebruiker vereist is:

- Bout (1) met een schroevendraaier losdraaien, hendel (2) activeren ...

Algemene opsommingen:

- productgebruik bij sport- of wedstrijd-evenementen

### Teksten met aanvullende betekenis:

Tekstpassages met aanvullende betekenis zijn met één van de onderstaand beschreven symbolen gemarkeerd om deze in de gebruiksaanwijzing extra te accentueren.



#### Gevaar!

Gevaar voor ongevallen en ernstig letsel. Bepaalde handelingen zijn noodzakelijk of verboden.



#### Waarschuwing!

Kans op letsel. Bepaalde handelingen voorkomen mogelijk of waarschijnlijk letsel.



#### Voorzichtig!

Minder ernstig letsel of materiële schade dat/die door bepaalde handelingen kan worden voorkomen.



#### Aanwijzing

Informatie voor een beter apparaatgebruik en om een mogelijk oneigenlijk gebruik te vermijden.

### Teksten met afbeeldingverwijzing:

Afbeeldingen die het gebruik van het apparaat toelichten, vindt u geheel aan het begin van de gebruiksaanwijzing.

Het camerasymbool koppelt de afbeeldingen op de pagina's met afbeeldingen met het desbetreffende tekstgedeelte in de gebruiksaanwijzing.



## 3. Beschrijving van het apparaat



- 1 Beugel motorstop
- 2 Beugel wielaandrijving (MB 2 RT)
- 3 Stuur
- 4 Kabelgeleider
- 5 Snelspanner
- 6 Kabelgeleider
- 7 Snijhoogteverstelling achter
- 8 Snijhoogteverstelling voor
- 9 Handgreep voor
- 10 Verbrandingsmotor
- 11 Primer (MB 2 R)
- 12 kabelklip  
MB 2 RC: 1 St.

## 4. Voor uw veiligheid

### 4.1 Algemeen



Tijdens de werkzaamheden met het apparaat moeten de voorschriften ter preventie van ongevallen beslist in acht worden genomen.



Vóór de eerste inbedrijfstelling moet u de hele gebruiksaanwijzing goed doorlezen. Bewaar de gebruiksaanwijzing voor later gebruik zorgvuldig op een veilige plaats.

Volg de gebruiks- en onderhoudsinstructies in de afzonderlijke gebruiksaanwijzing verbrandingsmotor.

Deze veiligheidsmaatregelen zijn onontbeerlijk voor uw veiligheid, maar deze opsomming is niet uitputtend. Gebruik het apparaat altijd verstandig en met verantwoordelijkheidsgevoel, en denk erom dat de gebruiker aansprakelijk wordt gesteld voor ongevallen met andere personen of voor schade aan hun eigendommen.

Maak u vertrouwd met de bedieningsonderdelen en het gebruik van het apparaat.

Het apparaat mag alleen worden gebruikt door personen die de gebruiksaanwijzing hebben gelezen en die met de bediening ervan vertrouwd zijn. Elke gebruiker moet vóór de eerste ingebruikname vragen om een deskundige en praktische instructie. De verkoper of een andere deskundige moet aan de gebruiker uitleggen, hoe hij veilig met het apparaat kan werken.

Bij deze instructie moet de gebruiker er vooral bewust van worden gemaakt dat voor het werken met dit apparaat uiterste zorgvuldigheid en concentratie vereist zijn.



### **Levensgevaar door verstikking!**

Verstikkingsgevaar voor kinderen bij het spelen met verpakkingsmateriaal. Houd verpakkingsmateriaal altijd buiten het bereik van kinderen.

Leen het apparaat inclusief accessoires alleen uit aan personen die met dit model en de bediening ervan vertrouwd zijn. De gebruiksaanwijzing is onderdeel van het apparaat en moet altijd worden meegegeven.

Gebruik het apparaat alleen als u uitgerust bent en een goede lichamelijke en geestelijke conditie hebt. Als u een verminderde gezondheid heeft, dient u uw arts te vragen of u met het apparaat kunt

werken. Na het gebruik van alcohol, drugs of medicijnen die de reactiesnelheid nadelig beïnvloeden, mag niet met het apparaat worden gewerkt.

Laat het apparaat in geen geval gebruiken door kinderen, personen met beperkte lichamelijke, zintuiglijke of geestelijke vermogens of onvoldoende ervaring en kennis of personen die niet met de instructies vertrouwd zijn.

Kinderen of jongeren onder 16 jaar mogen het apparaat niet gebruiken. De minimumleeftijd van de gebruiker kan vastgelegd zijn in plaatselijke bepalingen.

Het apparaat is bedoeld voor privé gebruik.

### **Opgelet - Gevaar voor ongevallen!**

De grasmaaier is alleen bedoeld voor het maaien van gras. Een andere toepassing is niet toegestaan en kan gevaarlijk zijn of schade aan het apparaat tot gevolg hebben.

Om persoonlijk letsel van de gebruiker te vermijden, mag de grasmaaier bijvoorbeeld niet worden ingezet voor volgende werken (onvolledige opsomming):

- het trimmen van bosjes, heggen en struiken,
- het snoeien van rankgewas,
- gazononderhoud op dakbeplantingen en in bloembakken,
- het hakselen en klein hakken van boom- en heggensnoeisels,
- het schoonmaken van voetpaden (opzuigen, wegblazen),
- het egaliseren van oneffenheden in de bodem, zoals bijv. molshopen.

Om veiligheidsredenen is het verboden wijzigingen aan het apparaat aan te brengen, behalve vakkundige montage van toebehoren die door VIKING zijn goedgekeurd. Bovendien heeft dit tot gevolg dat uw garantie vervalt. Neem voor informatie over goedgekeurde toebehoren contact op met uw VIKING vakhandelaar.

Voor elke wijziging aan het apparaat waardoor het vermogen of het toerental van de verbrandingsmotor of de elektromotor wordt veranderd, is verboden.

Vervoer geen voorwerpen, dieren of personen, met name kinderen, met het apparaat.

Bij het gebruik op openbare terreinen, parken, sportvelden, langs wegen en op land- en bosbouwbedrijven moet u bijzonder behoedzaam te werk gaan.



### **Opgelet! Gevaar voor de gezondheid door trillingen!**

Een overmatige belasting door trillingen kan schade aan de bloedsomloop en het zenuwstelsel veroorzaken, vooral bij personen met circulatiestoornissen. Raadpleeg een arts wanneer er symptomen optreden die door de trillingen zouden kunnen zijn veroorzaakt.

Deze symptomen treden voornamelijk op bij de vingers, handen of polsen en zijn bijvoorbeeld (onvolledige opsomming):

- gevoelloosheid,
- pijn,
- slappe spieren,
- huidverkleuringen,
- onaangenaam kriebelen.

---

## 4.2 Tanken – omgaan met benzine



### Levensgevaarlijk!

Benzine is giftig en in hoge mate ontvlambaar.

Bewaar de brandstof uitsluitend in geschikte en goedgekeurde reservoirs (jerrycans). Schroef de tankdoppen van de jerrycans altijd goed erop en draai de doppen stevig vast. Om veiligheidsredenen moeten defecte afsluitingen worden vervangen.

Gebruik geen drankflessen of soortgelijke zaken om brandstoffen en smeermiddelen af te voeren of op te slaan, zoals bijv. benzine. Personen, met name kinderen, zouden in de verleiding kunnen komen om eruit te drinken.



Houd benzine uit de buurt van vuur, permanent vuur, warmtebronnen en andere ontstekingsbronnen. Niet roken!

Tank alleen in de buitenlucht en rook niet tijdens het tanken.

Schakel de verbrandingsmotor voor het bijtanken uit en laat deze afkoelen.

De benzine moet vóór het starten van de verbrandingsmotor worden bijgevoerd. Bij een draaiende verbrandingsmotor of hete machine mag de tankdop niet worden geopend en mag er geen benzine worden bijgevoerd.

Vul de brandstoftank niet geheel, maar slechts tot ca. 4 cm onder de rand van de vulpijp, zodat de brandstof ruimte heeft om uit te zetten.

Als er benzine is overgelopen, mag u de verbrandingsmotor pas starten nadat u het met benzine verontreinigde oppervlak hebt gereinigd. Start de

verbrandingsmotor niet voordat de benzinedampen zijn verdampt (droog vege).

Gemorste brandstof moet meteen worden afgeveegd.

Verwissel van kleding als er benzine op is gemorst.

Sla het apparaat nooit op in een gebouw met benzine in de tank. Ontstane benzinedampen kunnen met open vuur of vonken in aanraking komen en ontbranden.

Als de tank moet worden geleegd, moet dit in de buitenlucht worden uitgevoerd.

---

## 4.3 Kleding en uitrusting



Draag tijdens werkzaamheden altijd stevige schoenen met grip. Werk nooit op blote voeten of bijvoorbeeld op sandalen.



Bij onderhouds- en reinigingswerkzaamheden en tijdens het vervoer van de machine ook telkens stevige handschoenen dragen en lang haar samenbinden en bedekken (hoofddoek, muts enz.).



Bij het slijpen van het maimes moet altijd een geschikte veiligheidsbril worden gedragen.

De machine mag alleen met een lange broek en nauwe kleding aan in gebruik worden genomen.

Draag nooit losse kledingstukken die aan draaiende onderdelen (bedieningshendel) kunnen blijven hangen – ook geen sieraden, geen stropdassen en geen sjaals.

---

## 4.4 Transport van het apparaat

Werk uitsluitend met handschoenen aan om letsel door scherpe randen en hete onderdelen van het apparaat te voorkomen.

Het apparaat niet met draaiende verbrandingsmotor verplaatsen. Schakel voor het transport de verbrandingsmotor uit, laat de messen uitlopen en trek de bougiestekker los.

Transporteer het apparaat alleen met een afgekoelde verbrandingsmotor en zonder brandstof.

Gebruik voor het laden geschikte hulpmiddelen (takel of laadhelling).

Maak het apparaat op het laadoppervlak vast met hiervoor geschikte bevestigingsmaterialen (gordels, touwen, enz.).

Maimes bij het optillen en dragen niet aanraken.

Raadpleeg de informatie in het hoofdstuk "Transport". Daar wordt beschreven hoe het apparaat op te tillen of vast te sjoeren is. (⇒ 13.)

Houd u bij het transport van het apparaat aan de plaatselijke voorschriften, met name wat betreft de laadveiligheid en het transport van voorwerpen op laadoppervlakken.

---

## 4.5 Vóór het werken

Het moet duidelijk zijn, dat er alleen personen met het apparaat werken die de gebruiksaanwijzing kennen.

Controleer het brandstofsysteem vóór ingebruikname van het apparaat op lekkage, met name de zichtbare

onderdelen, zoals bijv. tank, tankdop, slangverbindingen. Verbrandingsmotor bij lekkage of schade niet starten –

### **Brandgevaar!**

Apparaat vóór ingebruikname door vakhandelaar laten repareren.

Neem de gemeentelijk voorgeschreven tijden voor het gebruik van tuinapparatuur met verbrandingsmotor of elektromotor in acht.

Controleer het complete terrein waarop de machine wordt gebruikt en verwijder alle stenen, stokken, kabels, botten en andere voorwerpen die door de machine omhoog kunnen worden geslingerd. Hindernissen (bijv. boomstronken, wortels) kunnen in het hoge gras eenvoudig over het hoofd worden gezien.

Markeer daarom vóór het maaien alle in het gazon verborgen vreemde voorwerpen (hindernissen) die niet verwijderd kunnen worden.

Vervang voordat u het apparaat gebruikt defecte en alle andere versleten en beschadigde delen. Onleesbare of beschadigde waarschuwingsaanwijzingen op het apparaat moeten worden vervangen. Stickers en alle verdere vervangingsonderdelen zijn verkrijgbaar bij uw VIKING vakhandelaar.

Voor het gebruik van het apparaat dient men te controleren of de bougiestekker goed vastzit op de bougie.

Het apparaat mag alleen worden gebruikt als het in goede staat verkeert. Controleer vóór elk gebruik:

- of het apparaat volgens de voorschriften is gemonteerd.

- of het snijgereedschap en de complete snij-eenheid (maaiemes, bevestigingselementen, maaiwerkbehuizing) in onberispelijke staat zijn. Er moet vooral worden gecontroleerd op veilige montage, beschadigingen (kerven of scheuren) alsook slijtage. (⇒ 12.2)
- of de tankdop goed vastgeschroefd is.
- of de tank en de brandstofvervoerende delen en de tankdop in onberispelijke staat zijn.
- of de veiligheidsvoorzieningen (bijv. motorstopbeugel, behuizing, duwstang, bescherming) in perfecte toestand zijn en naar behoren functioneren.
- of de oliedop goed opgeschroefd is.

Indien nodig de noodzakelijke werken uitvoeren of toevertrouwen aan de vakhandelaar. VIKING beveelt de VIKING vakhandelaar aan.

## **4.6 Tijdens het werken**

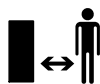

Werk nooit als er zich dieren of personen, in het bijzonder kinderen, binnen het gevaarlijke gebied bevinden.

De op het apparaat geïnstalleerde schakel- en veiligheidsinrichtingen mogen niet worden verwijderd of overbrugd. In het bijzonder de motorstopbeugel nooit aan de duwstang vastzetten (bijv. door afbinden).



### **Opgelet - kans op letsel!**

Houd handen of voeten nooit tegen of onder draaiende onderdelen. Raak het ronddraaiende mes nooit aan.

Neem steeds de door de duwstang bepaalde veiligheidsafstand in acht. De duwstang moet steeds goed gemonteerd zijn en mag niet veranderd worden. Gebruik het apparaat nooit met neergeklapte duwstang.

Bevestig nooit voorwerpen aan de duwstang (bijv. werkkleding).

Werk alleen bij daglicht of bij goede kunstverlichting.

Werk niet met het apparaat bij regen, onweer en met name niet bij blikseminslaggevaar.

Bij een vochtige ondergrond is er meer gevaar voor letsel, omdat de gebruiker minder stabiel staat.

Om uitglijden te voorkomen moet er bijzonder voorzichtig worden gewerkt. Indien mogelijk het apparaat niet op een vochtige ondergrond gebruiken.

## **Uitlaatgassen:**



### **Levensgevaar door vergiftiging!**

Stop onmiddellijk met werken bij misselijkheid, hoofdpijn, zichtstoornissen (b v. blikvernauwing), slecht horen, duizeligheid of een verminderd concentratievermogen. Deze symptomen kunnen onder andere door een te hoge concentratie uitlaatgassen worden veroorzaakt.



Het apparaat genereert giftige uitlaatgassen zodra de verbrandingsmotor is ingeschakeld. Deze gassen bevatten giftig koolmonoxide, een kleur- en reukloos gas, en andere schadelijke stoffen. De verbrandingsmotor mag nooit in afgesloten of slecht geventileerde ruimtes in werking worden gezet.

## Starten:

Start het apparaat voorzichtig, volgens de aanwijzingen in het hoofdstuk "Apparaat in gebruik nemen". (⇒ 11.)

Houd uw voeten op voldoende afstand van het snijgereedschap.

Bij het starten mag het apparaat niet worden gekanteld.

Bij het starten mag de beugel voor wielaandrijving niet bediend worden.

## Werken op hellingen:

Hellingen altijd in de dwarsrichting, nooit in de lengterichting bewerken.

Als de gebruiker bij het maaien in langsricting de controle verliest over de grasmaaier kan hij overreden worden door het maaiende apparaat.

Wees bijzonder voorzichtig als u op een helling van richting verandert.

Let steeds op een goede stand bij hellingen en vermijd om met het apparaat te werken op zeer sterke hellingen.

Om veiligheidsredenen mag het apparaat niet op hellingen steiler dan 25° (46,6 %) worden gebruikt. **Kans op letsel!** Een stijging van de helling van 25° betekent een verticale stijging van 46,6 cm bij een horizontale lengte van 100 cm.

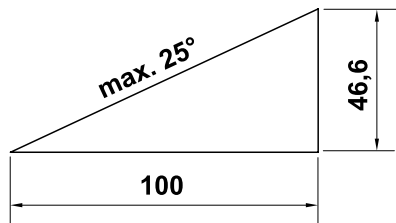

Voor gegarandeerd voldoende smering van de verbrandingsmotor moeten bij het gebruik van het apparaat op hellingen ook

de instructies in de meegeleverde gebruiksaanwijzing verbrandingsmotor in acht worden genomen.

## Werken:



### Gevaar voor letsel!

Houd handen of voeten nooit boven, onder of tegen draaiende onderdelen.



Probeer niet om het mes te inspecteren zolang de grasmaaier werkt. Het ronddraaiende mes kan letsel veroorzaken.

Werk altijd stapvoets en ga bij het werken met het apparaat vooral niet rennen. Door snel te lopen met het apparaat is er meer kans op letsel door struikelen, uitglijden enz.

Wees bijzonder voorzichtig als u het apparaat omdraait of naar u toe trekt.

### Struikelgevaar!

Gebruik het apparaat uiterst behoedzaam wanneer u in de buurt van hellingen, terreinkanten, sloten en dijken werkt. Houd met name voldoende afstand tot dergelijke gevarenszones.

U moet om in het gras verborgen voorwerpen heenrijden (beregeningsinstallaties, palen, waterkranen, fundamenteën, stroomkabels enz.). Rijd nooit over dergelijke voorwerpen heen.



Houd rekening met de uitloop van het snijgereedschap. Het duurt enkele seconden voordat het snijgereedschap helemaal tot stilstand is gekomen.

Schakel de verbrandingsmotor uit, laat het werkgereedschap tot stilstand komen en trek de bougiestekker eruit,

- wanneer u het apparaat verlaat of als het apparaat zonder toezicht is,
- voordat u bijtankt. Tank alleen wanneer de verbrandingsmotor volledig is afgekoeld.

### Brandgevaar!

- voordat u blokkades opheft of verstoppingen in de maaiwerkbehuizing verwijdert,
- voordat u het apparaat optilt en draagt,
- voor dat u het apparaat transporteert,
- voor het werken aan het maaimes wordt aangevat,
- voordat het apparaat getest of gereinigd wordt of voordat sommige werken uitgevoerd worden (bijv. omklappen van de duwstang),
- wanneer een vreemd voorwerp geraakt werd of als de grasmaaier abnormaal hard begint te trillen. Controleer in deze gevallen het apparaat, in het bijzonder de snijeenheid (messen, messenas, mesbevestiging), op beschadigingen en voer de noodzakelijke herstellingen uit voordat u het apparaat opnieuw start en ermee gaat werken.



### Kans op letsel!

Hard trillen wijst meestal op een storing.

De grasmaaier mag met name niet worden gebruikt als de messenas beschadigd of verbogen is of als het maaimes beschadigd of verbogen is.

Laat de noodzakelijke herstellingen door een vakman – VIKING beveelt de VIKING vakhandelaar aan – uitvoeren, indien u niet over de nodige kennis beschikt.

Schakel de verbrandingsmotor uit,



- wanneer u het apparaat van en naar het te bewerken gazon duwt,
- voordat u het apparaat over een niet met gras begroeide ondergrond gaat duwen,
- wanneer het apparaat voor het transport gekanteld moet worden,
- voor u de snijhoogte aanpast.

#### 4.7 Onderhoud en reparaties



Plaats het apparaat voorafgaand aan reinigings-, instel-, reparatie- en onderhoudswerkzaamheden op een stevige, vlakke ondergrond, schakel de verbrandingsmotor uit en laat deze afkoelen en trek de bougiestekker eruit.



#### **Kans op letsel door het maaimes!**

Door aan de startkabel te trekken krijgt het werktgereedschap een draaibeweging. Houd altijd voldoende afstand tot het maaimes, in het bijzonder de handen en de voeten, wanneer u aan de startkabel trekt.

Vooraf voor werkzaamheden rondom de verbrandingsmotor, het uitlaatspruitstuk en de geluiddemper, het apparaat eerst laten afkoelen. De temperaturen kunnen tot 80° C en meer oplopen. **Kans op brandwonden!**

Direct contact met motorolie kan gevaarlijk zijn, ook mag motorolie niet worden gemorst.

VIKING adviseert het bijvullen resp. verversen van motorolie door een VIKING vakhandelaar te laten uitvoeren.

#### **Reiniging:**

Na gebruik moet het gehele apparaat zorgvuldig worden gereinigd. (⇒ 12.1)

Maak de aangekoekte resten gras in de behuizing met een houten staaf los. Reinig de onderkant van de grasmaaier met een borstel en water.

Gebruik nooit hogedrukreinigers en reinig het apparaat niet onder stromend water (bijv. met een tuinslang).

Gebruik geen agressieve reinigingsmiddelen. Dergelijke reinigingsmiddelen kunnen kunststoffen en metalen zodanig beschadigen dat de veiligheid van uw VIKING apparaat wellicht in het geding komt.

Om brandgevaar te voorkomen, moet u de gebieden rond de koelluchtopeningen, koelvinnen en rondom de uitlaat vrij houden van bijv. gras, stro, mos, bladeren of uitstromend vet.

#### **Onderhoudswerkzaamheden:**

Er mogen alleen onderhoudswerkzaamheden worden uitgevoerd die in deze gebruiksaanwijzing worden vermeld. Alle andere werkzaamheden dient u door uw vakhandelaar te laten uitvoeren. Neem **altijd** contact op met uw vakhandelaar als u niet over de vereiste kennis en gereedschappen beschikt. VIKING raadt aan onderhoudswerkzaamheden en reparaties uitsluitend door de VIKING vakhandelaar te laten uitvoeren. VIKING vakhandelaars volgen regelmatig cursussen en krijgen voortdurend technische informatie ter beschikking gesteld.

Gebruik uitsluitend gereedschappen, accessoires of combi-apparaten die voor dit apparaat door VIKING zijn toegelaten

of technisch gelijkwaardige delen, anders is er kans op ongevallen met letsel of schade aan het apparaat. Neem bij vragen contact op met een vakhandelaar.

Originele VIKING gereedschappen, accessoires en vervangingsonderdelen zijn wat betreft hun eigenschappen optimaal op het apparaat en de behoeften van de gebruiker afgestemd. Originele VIKING vervangingsonderdelen zijn herkenbaar aan het VIKING onderdeelnummer, het VIKING logo en eventueel het VIKING symbool op de onderdelen. Op kleine onderdelen kan ook alleen het teken staan.

Om veiligheidsredenen moeten brandstofvoerende onderdelen (brandstofleiding, brandstofkraan, brandstoftank, tankdop, aansluitingen enz.) regelmatig op beschadigingen en lekkages worden geïnspecteerd en indien nodig door een erkende monteur worden vervangen (VIKING raadt de VIKING vakhandelaar aan).

Houd waarschuwings- en instructiestickers altijd leesbaar en schoon. Beschadigde of verloren gegane stickers moeten via uw VIKING vakhandelaar door nieuwe originele stickers worden vervangen. Let er bij het vervangen van een onderdeel door een nieuw onderdeel op dat het nieuwe onderdeel van dezelfde stickers is voorzien.

Werk aan de snijeenheid uitsluitend met dikke werkhandschoenen en met de uiterste voorzichtigheid.

Zorg voor een veilig gebruik van het apparaat en zorg ervoor dat alle moeren, bouten en schroeven, en zeker de mesbout goed zijn vastgedraaid.

Inspecteer het gehele apparaat op gezette tijden, in het bijzonder voor de opslag van het apparaat (bijv. voor de winterpauze), op slijtage en beschadigingen. Versleten of beschadigde onderdelen moeten om veiligheidsredenen direct worden vervangen, om ervoor te zorgen dat de machine altijd in veilige staat is.

Wijzig de instellingen van de verbrandingsmotor nooit en jaag deze niet over zijn toeren.

Als onderdelen of veiligheidsvoorzieningen voor onderhoudswerkzaamheden zijn verwijderd, moeten deze weer meteen en correct worden aangebracht.

#### 4.8 Opslag bij langdurige bedrijfsonderbrekingen

Laat de verbrandingsmotor afkoelen voordat u het apparaat in een afgesloten ruimte plaatst.

Laat het apparaat volledig afkoelen voor dat u het bedekt.

Bewaar het apparaat met een lege tank en de brandstofvoorraad in een afsluitbare en goed geventileerde ruimte.

Controleer of het apparaat tegen gebruik door onbevoegden (bijv. kinderen) is beveiligd.

Als de tank moet worden geledigd zoals voor het stilleggen voor de winterpauze, mag de brandstoftank uitsluitend in de open lucht worden geledigd (bijv. leegrijden door de motor te laten draaien).

Reinig het apparaat voor het opslaan (bijv. winterpauze) grondig.

Apparaat alleen met uitgetrokken bougiestekker bewaren.

Sla het apparaat in een veilige staat op.

#### 4.9 Afvoer

Afvalproducten zoals verbruikte olie of brandstof, verbruikte smeermiddelen, filters, accu's en soortgelijke slijtageonderdelen zijn slecht voor mensen en dieren en kunnen het milieu beschadigen en moeten derhalve deskundig worden afgevoerd.

Neem contact op met het Recycling Center of uw vakhandelaar voor nadere informatie over het deskundig afvoeren van afvalproducten. VIKING beveelt u de VIKING vakhandelaar aan.

Voer een apparaat aan het eind van de levensduur ervan op de daarvoor bestemde wijze af. Maak het apparaat onbruikbaar voordat het als afval wordt verwerkt. Verwijder om ongevallen te voorkomen vooral de bougiekabel, maak de tank leeg en tap de motorolie af.

#### Kans op letsel door het maimes!

Laat ook een grasmaaier aan het eind van de levensduur ervan nooit zonder toezicht staan. Bewaar het apparaat en in het bijzonder het maimes altijd buiten het bereik van kinderen.

### 5. Toelichting van de symbolen



#### Let op!

Lees vóór inbedrijfstelling de gebruiksaanwijzing.

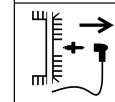
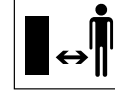

#### MB 2 RT:

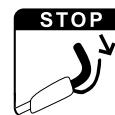

#### Gevaar voor letsel!

Houd andere personen uit de gevarezone.

#### Kans op letsel!

Vóór werkzaamheden aan het snijgereedschap en onderhoud- en reinigingswerkzaamheden de bougiestekker eruit trekken.

#### Kans op letsel!

Houd handen en voeten uit de buurt van de messen!

De snijvoorziening loopt na het uitschakelen nog een aantal seconden na (rem van de verbrandingsmotor/messenrem).

Verbrandingsmotor starten.

Verbrandingsmotor regelen.

Wiel aandrijving inschakelen.

## 6. Leveringsomvang



Pos.	Omschrijving	Stk.
A	Basisapparaat met stuur	1
-	Gebruikershandleiding	1
-	Gebruikershandleiding verbrandingsmotor	1

## 7. Apparaat klaarmaken voor gebruik

### 7.1 Algemeen



#### Gevaar voor letsel

Neem de veiligheidswaarschuwingen in het hoofdstuk 'Voor uw veiligheid' in acht. (⇒ 4.).

- Zet het apparaat voor alle beschreven werkzaamheden op een vlakke en stevige ondergrond.

### 7.2 Duwstang monteren



- Duwstang (1) voorzichtig omhoog klappen, en er daarbij op letten dat de kabels niet geklemd geraken.
- Vooraf gemonteerde snelspanner (2) vastdraaien (hij dient ongeveer een draai van schroefdraad uitsteken) en naar boven klappen.

### Montage controleren



- De snelspanners (1) dienen zo stevig aangetrokken te zijn dat ze nauw aansluiten op de duwstang en het bovenstuk duwstang vast verbonden is met onderstuk duwstang. Als de duwstang niet vast gemonteerd zit, of wanneer de snelspanners niet juist zitten, de snelspanners openklappen en door uitdraaien en opnieuw indraaien deze correct regelen.
- De juiste positie van de kabels (2, 3) en de kabelklemmen (4, MB 2 RC) controleren.

### 7.3 Brandstof en motorolie



#### Voorkom schade aan het apparaat!

Vul voor de eerste start motorolie bij. Voor het vullen met motorolie en tanken een aangepast vulhulpstuk (bijv. trechter) gebruiken.

#### Motorolie:

Gegevens over de te gebruiken motorolie en de vulhoeveelheid olie vindt u in de gebruiksaanwijzing van de verbrandingsmotor.

Controleer de inhoud regelmatig (zie gebruiksaanwijzing verbrandingsmotor). Zorg ervoor dat de olie niet onder of boven het juiste peil komt te staan. Olietankdop voor het in gebruik nemen van de verbrandingsmotor goed vastschroeven.

#### Brandstof:

Advies:

Verse merkbrandstoffen,  
Loodvrije benzine.

Gegevens over de brandstofkwaliteit



(octaangetal) vindt u in de gebruiksaanwijzing van de verbrandingsmotor;

## 8. Bedieningselementen

### 8.1 Algemeen



#### Gevaar voor letsel

Neem de veiligheidswaarschuwingen in het hoofdstuk 'Voor uw veiligheid' in acht. (⇒ 4.).

- Zet het apparaat voor alle beschreven werkzaamheden op een vlakke en stevige ondergrond.

### 8.2 Duwstang neerklappen



De duwstang kan neergeklapt worden om plaatssparend te vervoeren of op te slaan.



#### Gevaar op klemmen!

Door het lossen van de snelspanners kan de duwstang ongecontroleerd neerklappen.

Hou daarom de duwstang steeds met één hand vast, terwijl u de bevestiging losmaakt.

- De verbrandingsmotor uitschakelen en de bougiestekker uittrekken. (⇒ 11.2)
- Startkabel verwijderen. (⇒ 8.3)
- Snelspanner (1) links en rechts openen en de duwstang (2) voorzichtig naar voor buigen.

### 8.3 Startkabel vast- en loshaken



#### Vasthaken

- Bougiestekker uit de verbrandingsmotor trekken.
- Motorstopbeugel (1) naar de duwstang drukken en vasthouden.
- Startkabel (2) langzaam eruit trekken.
- Motorstopbeugel (1) loslaten en startkabel (2) in de startkabelgeleiding (3) inhaken.

- Bougiestekker aansluiten.

#### Loshaken

- Bougiestekker uit de verbrandingsmotor trekken.
- Startkabel (2) uit de kabelhouder (3) loshaken.

### 8.4 Snijhoogteverstelling



#### Gevaar op letsel!

Voor het instellen van de snijhoogte de verbrandingsmotor uitschakelen.

Er kunnen 4 verschillende snijhoogtes tussen 28 mm en 85 mm ingesteld worden.

Stand 1 = de kleinste snijhoogte

Stand 4 = de grootste snijhoogte



#### Gevaar op letsel!

De instelling op de vooras en de achteras moet dezelfde zijn.

### 1 Snijhoogte achter instellen

- De gewenste snijhoogte met de achterste as (1) instellen. Hiertoe het apparaat met een hand ondersteunen en de achteras eerst op een zijde, en dan op de andere zijde in de gewenste stand zetten. Daarbij moet u erop letten dat links en rechts in dezelfde stand staan (achteras staat parallel met de behuizing).

### 2 Snijhoogte voor instellen

- **MB 2 RT:**  
Hendel van de snijhoogteregeling (2) naar buiten drukken, in de gewenste stand zetten en laten inklikken.
- **MB 2 RC, MB 2 R:**  
De gewenste snijhoogte met de voorste as (3) instellen. Hiertoe het apparaat met een hand ondersteunen en de vooras eerst op een zijde, en dan op de andere zijde in de gewenste stand zetten. Daarbij moet u erop letten dat links en rechts in dezelfde stand staan (vooras staat parallel met de behuizing).

## 9. Veiligheidsvoorzieningen

Voor een veilige bediening en ter voorkoming van ondeskundig gebruik is de machine met meerdere veiligheidsvoorzieningen uitgevoerd.



#### Gevaar voor letsel!

Bij een eventueel defect aan een van de veiligheidsvoorzieningen mag de machine niet in bedrijf worden genomen. Neem contact op met een vakhandelaar, VIKING beveelt u de VIKING vakhandelaar aan.

### 9.1 Beugel motorstop

De grasmaaier is voorzien van een motorstop-toestel.

Tijdens het gebruik wordt na het loslaten van de motorstopbeugel de verbrandingsmotor uitgeschakeld. De verbrandingsmotor en de maaimesen komen binnen 3 seconden tot stilstand.



#### Kans op letsel!

Indien de uitlooptijd van de messen groter is, dan mag u het apparaat niet verder gebruiken en moet u het naar de vakhandelaar brengen.

#### Metten van de nalooptijd

Na het starten van de verbrandingsmotor draaien de messen en is er een windgeruis te horen. De uitlooptijd duurt even lang als het windgeruis na het uitschakelen van de verbrandingsmotor. Dit kan met een stopwatch worden gemeten.

## 10. Aanwijzingen voor werken

### 10.1 Algemene informatie over het mulchen

Bij het mulchen worden het afgesneden gras door een speciale geleiding van de luchtstroom bij de messen meerdere malen versnipperd en daarna weer terug in de grasnerf geblazen. Het maaigoed blijft op het gazon liggen.

#### Effect

Rottend grasafval geeft organische voedingsstoffen aan de bodem terug en dient zo als natuurlijke mest.

## Voordelen

Het ledigen van de grasopvangbox en afvoeren van maaigoed valt weg. De groei van onkruid vertraagt en aanzienlijke hoeveelheden mest kunnen bespaard worden.

### 10.2 Wanneer mag u mulchen?

VIKING beveelt aan alleen bij een droog gazon en bij niet te hoog gras te mulchen. Bij te hoog gras moet het gazon in twee rondes worden gemaaid. (⇒ 10.3)



#### Voorzichtig!

Bij een te lage snijhoogte of een nat gazon kan de behuizing verstopt raken en het mes blokkeren!

### 10.3 Hoe u moet mulchen?

Voorwaarden voor een fraai mulchresultaat:

- De optimale snijhoogte instellen: Een derde van de grashoogte zal afgesneden worden.
- goed geslepen messen gebruiken.
- Maairichting variëren en ervoor zorgen dat de maaibanen elkaar overlappen.

#### Werkwijze bij hoog gras

Bij hoog gras moet het gazon in twee rondes worden bewerkt.

Eerste ronde:

Het gazon wordt op de hoogste snijhoogte voorgemaaid.

Tweede ronde:

12 tot 24 uur na de eerste ronde haaks op de eerste maairichting op de gewenste grashoogte mulchen.

### 10.4 Hoe vaak moet u mulchen?

Door regelmatig te mulchen en het gras kort te houden, krijgt u een mooi en dicht gazon.

#### Belangrijkste groeiperiode:

Lente:

min. 2-x per week mulchen.

Zomer en herfst:

min. 1-x per week mulchen.

## 11. Apparaat in gebruik nemen

### 11.1 Verbrandingsmotor starten



#### Schade aan het apparaat vermijden!

De verbrandingsmotor niet in hoog gras of in de laagste snijhoogte starten. Dit maakt het opstarten moeilijker.

Na het opstarten werkt de verbrandingsmotor dankzij de vaste aandrijfsnelheid steeds met optimaal toerental.

#### Opstarten met koude verbrandingsmotor.

- **Enkel bij MB 2 R:**  
Primer (1) driemaal indrukken.
- Beugel motorstop (2) naar de duwstang drukken en houden.

- Startkabel (3) langzaam uittrekken tot de compressieweerstand. Aansluitend krachtig en snel tot de volledige armlengte doortrekken. Startkabel (3) langzaam terug laten keren, zodat ze opgerold kan worden. Deze actie opnieuw uitvoeren tot de verbrandingsmotor aanslaat.

#### Opstarten met warme verbrandingsmotor:



#### Schade aan het apparaat vermijden!

Bij een warme verbrandingsmotor dient de primer niet meer ingedrukt te worden.

Hou er wel rekening mee, dat bij zeer koud weer de verbrandingsmotor snel kan afkoelen.

- Opstarten zoals met koude verbrandingsmotor.  
**Enkel bij MB 2 R:**  
Het indrukken van de primer (1) valt weg.

### 11.2 Verbrandingsmotor uitschakelen



- De motorstopbeugel (1) loslaten.

De verbrandingsmotor en de maaimesen komen binnen de 3 seconden tot stilstand.

### 11.3 Wiel aandrijving (MB 2 RT)



#### Aanwijzing

Het model MB 2 RT heeft een voorwiel aandrijving.

## 1 Wielaandrijving inschakelen

- Verbrandingsmotor starten. (⇒ 11.1)
- Beugel wielaandrijving (1) naar de duwstang trekken en houden.



De wielaandrijving wordt geactiveerd en de grasmaaier zet zich vooruit in beweging.

## 2 Wielaandrijving uitschakelen

- Beugel wielaandrijving (1) loslaten.

De wielaandrijving wordt gedesactiveerd en de grasmaaier blijft staan.

De verbrandingsmotor en het mes blijven verder draaien.

### 11.4 Werkgebied van de gebruiker



- Bij het starten en bij draaiende verbrandingsmotor moet de gebruiker zich om veiligheidsredenen altijd in het werkgebied bevinden achter de duwstang. Neem steeds de door de duwstang bepaalde veiligheidsafstand in acht.
- De grasmaaier mag uitsluitend door één enkel persoon bediend worden, derden moeten zich buiten de gevarenszone bevinden. (⇒ 4.)

## 12. Onderhoud



### Kans op letsel!

Voordat u aan onderhouds- of reinigingswerkzaamheden aan het apparaat begint, dient u het hoofdstuk "Voor uw veiligheid" (⇒ 4.), in het bijzonder de paragraaf "Onderhoud en reparaties" (⇒ 4.7), zorgvuldig te lezen en alle veiligheidsinstructies op te volgen.

Voor alle onderhoud- en reinigingswerkzaamheden het apparaat laten afkoelen en de bougiestekker eruit trekken!



### Jaarlijks onderhoud door de vakhandelaar:

De grasmaaier moet elk jaar door een vakhandelaar worden geïnspecteerd. VIKING beveelt u de VIKING vakhandelaar aan.

### 12.1 Apparaat reinigen



#### Onderhoudsinterval:

Na ieder gebruik.



#### Gevaar op letsel!

De verbrandingsmotor uitschakelen, apparaat laten afkoelen en de bougiestekker uittrekken. Alvorens het apparaat in de reinigingsstand te plaatsen dient men de brandstoftank te ledigen (leegrijden).

### Apparaat in de reinigingsstand plaatsen

- Snelspanners (1) openen en de duwstang (2) naar achter kantelen.
- Apparaat voor opheffen en zoals afgebeeld in de reinigingsstand plaatsen.

### 12.2 Messenslijtage controleren



#### Onderhoudsinterval:

Voor elk gebruik.



#### Gevaar op letsel!

Messen slijten sterk verschillend, afhankelijk van de plaats van gebruik en inzetduur. Als u het apparaat op een zandige ondergrond of dikwijls in droge omstandigheden inzet, is dit zwaarder voor het mes en verslijt het sneller dan gemiddeld.

Een versleten mes kan afbreken en zware letsels veroorzaken. De instructies voor het mesonderhoud moeten dus steeds in acht worden genomen.

#### Testprocedure

- Apparaat in de reinigingsstand plaatsen. (⇒ 12.1)
- Messen (1) reinigen en op beschadigingen (kerven of scheuren) controleren.
- Mesdikte (A) op meerdere plaatsen met een schuifmaat (2) nameten.
- Terugslijp (B) nameten. Hiervoor een lat (3) aan de meskant vooraan plaatsen zoals afgebeeld.

## Slijtagegrenzen

De mesdikte (A) moet op elke plaats tenminste **2 mm** bedragen. De belangrijkste plaatsen zijn aangeduid op de afbeelding.

De snijkanten mogen bij het scherpen maximaal tot op **5 mm** – afstand (B) (terugslijp) – teruggeslepen worden.

## 12.3 Maimes slijpen

Indien u niet over de juiste kennis of hulpmiddelen beschikt, raden wij aan de messen te laten slijpen door een vakman. Bij een onjuist geslepen mes (verkeerde slijphoek, onbalans enz.) komt de goede werking van het apparaat in het gedrang.

### Aanwijzingen voor het slijpen

- Maimes demonteren. (⇒ 12.4)
- Het maimes koelen tijdens het slijpen, bijv. met water.  
Het mes mag niet blauw worden, omdat anders de snijresultaten minder worden.
- Slijp het maimes gelijkmatig om vibratie door onbalans te voorkomen.
- Met een hoek van **30°** slijpen.
- Slijtagegrenzen (⇒ 12.2) aanhouden.

## 12.4 Maimes demonteren en monteren



### Gevaar op letsell!

Enkel met handschoenen werken.



Het maimes moet vervangen worden als er kerven of scheuren zichtbaar zijn of wanneer een slijtagegrens (⇒ 12.2) bereikt wordt.

### Demontage

- Maimes (1) vasthouden en mesbout (2) losdraaien.
- Mesbout (2), borgring (3) en maimes (1) wegnemen.

### Montage

- Steunvlak van het mes en mesbus (4) reinigen.
- Mesbout (2) met **Loctite 243** inwrijven.
- Maimes (1) zoals afgebeeld op de mesbus (4) plaatsen.
- Borgring (3) zoals afgebeeld opleggen en met de mesbout (2) met **60 - 65 Nm** vastdraaien.



### Gevaar op letsell!

Het voorgeschreven aandraaimoment van de mesbout moet worden gerespecteerd. De borgring (3) moet bij elke mesmontage vernieuwd worden. De mesbout(2) moet bij elke mesvervanging vernieuwd worden.

## 12.5 Verbrandingsmotor

### Onderhoudsinterval:

zie gebruiksaanwijzing verbrandingsmotor.

### Algemene aanwijzingen:

Neem de gebruiks- en onderhoudsinstructies in de bijgevoegde gebruiksaanwijzing onder het punt van de verbrandingsmotor in acht.

Voor een lange levensduur is het van belang de olie op peil te houden, regelmatig de olie te verversen alsook het luchtfilter te vervangen.

Voor de aanbevolen oliewissel-intervallen en informatie over motorolie en de vulhoeveelheid olie verwijzen wij u ook naar het punt van de verbrandingsmotor in de gebruiksaanwijzing.

De koelvinnen moeten altijd schoon worden gehouden om een goede koeling van de verbrandingsmotor te garanderen.

## 12.6 Wielen en transmissie

De lagers van de wielen zijn onderhoudsvrij.

De transmissie is onderhoudsvrij.

## 12.7 Opslag (winterpauze)

Neem bij een langere stilstand van de machine (winterpauze) de volgende punten in acht:

- Maak alle onderdelen aan de buitenkant van de machine zorgvuldig schoon.
- Smeer alle bewegende delen goed in met olie of vet.

- Ledig de brandstoftank en de carburator (bijv. door leeg te rijden).
- Schroef de bougie eruit (zie gebruiksaanwijzing verbrandingsmotor) en giet ca. 3 cm<sup>3</sup> motorolie in de bougieboring in de verbrandingsmotor. Laat de verbrandingsmotor een paar keer zonder bougie doordraaien (aan de startkabel trekken).



### Brandgevaar!

Houd de bougiestekker wegens ontstekingsgevaar uit de buurt van de bougieopening.

- Bougie terug inschroeven (zie gebruiksaanwijzing verbrandingsmotor).
- Ververs de olie (zie gebruiksaanwijzing verbrandingsmotor).
- Apparaat in een droge, afgesloten en stofvrije ruimte opslaan. Bewaar het apparaat altijd buiten het bereik van kinderen.

## 13. Transport

### 13.1 Transport



#### Kans op letsel!

Lees vóór het transport het hoofdstuk "Voor uw veiligheid" en volg de instructies op. (⇒ 4.4) Draag het apparaat alleen met behulp van iemand anders. Draag steeds geschikte beschermkleding (veiligheidsschoenen, werkhandschoenen). Voor het optillen of transporteren, de bougiestekker lostrekken.



### Apparaat heffen of dragen

- **A** Duwstang gemonteerd: Apparaat aan de handgreep voor (1) en aan de duwstang (2) vastgrijpen.
- **B** Duwstang neergeklapt: Apparaat aan de handgreep voor (1) en aan het onderstuk duwstang (3) vastgrijpen.

### Apparaat transporteren

Apparaat enkel op een zuivere, vlakke laadbodem, op alle 4 wielen staand vervoeren.

- Apparaat met aangepaste bevestigingsmiddelen beveiligen tegen verschuiven. Koorden of gordels aan de handgreep voor (1) en aan het onderstuk duwstang (3) bevestigen.

## 14. Milieubescherming



Grasresten horen niet in de vuilnisbak, maar moeten worden gecomposteerd.

De verpakkingen, het apparaat en de accessoires zijn met recycleerbaar materiaal gefabriceerd en moeten overeenkomstig worden verwerkt.

Door materiaalresten afzonderlijk en milieubewust te verwerken, ondersteunt u de recyclage van waardevolle stoffen. Daarom moet het apparaat na afloop van de gebruikelijke levensduur als bijzonder afval worden verwerkt. Raadpleeg bij het afvoeren de informatie in het hoofdstuk 'Afvoeren' (⇒ 4.9)

Neem contact op met het Recycling Center of uw vakhandelaar voor nadere informatie over het deskundig afvoeren van afvalproducten.

## 15. Standaard reserveonderdelen

### Maaimessen (mulchmessen)

6357 702 0101

### Mesbout

9008 319 9028

### Borgring

0000 702 6600



De bevestigingselementen van het maaimes (b. v. mesbout, borgring) moeten bij de vervanging van een mes of bij een mesmontage vernieuwd worden. Vervangingsonderdelen zijn bij de VIKING vakhandelaar verkrijgbaar.

## 16. Onderhoudsschema

### 16.1 Leveringbevestiging

Model: \_\_\_\_\_

Serienummer:

--	--	--	--	--	--	--	--	--	--

Datum: \_\_\_\_\_

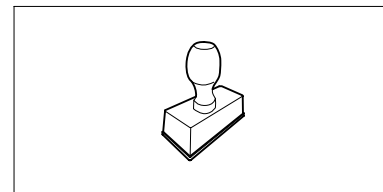

Volgende onderhoudsbeurt

Datum: \_\_\_\_\_



## 16.2 Servicebevestiging

Geef deze gebruiksaanwijzing aan uw VIKING vakhandelaar in geval van onderhoudswerkzaamheden. Hij bevestigt op de voorgedrukte velden de servicewerkzaamheden die werden uitgevoerd.

 Service uitgevoerd op

 Datum volgende servicebeurt

## 17. Slijtage minimaliseren en schade voorkomen

### Belangrijke aanwijzingen voor het onderhoud van de productgroep

#### Grasmaaiers met benzinemotor

De firma VIKING aanvaardt in geen geval aansprakelijkheid voor materiële schade en persoonlijk letsel die veroorzaakt zijn als gevolg van het niet in acht nemen van de instructies in de gebruiksaanwijzing, met name betreffende veiligheid, bediening en onderhoud, of die door gebruik van niet toegestane montage- of reserveonderdelen optreden.

Neem de volgende belangrijke aanwijzingen in acht om schade of overmatige slijtage aan uw VIKING apparaat te vermijden:

#### 1. Slijtageonderdelen

Sommige onderdelen van het VIKING apparaat zijn ook bij reglementair gebruik aan normale slijtage onderhevig en moeten afhankelijk van de gebruikswijze en gebruiksduur tijdig worden vervangen.

Hiertoe behoren ondermeer:

- maaimes

- V-riemen (MB 2 RT)
- Banden

### 2. Inachtneming van de voorschriften in deze gebruiksaanwijzing

Het VIKING apparaat moet zo zorgvuldig mogelijk worden gebruikt, onderhouden en opgeslagen, zoals omschreven in deze gebruiksaanwijzing. Voor alle beschadigingen die door het niet in acht nemen van veiligheids-, bedienings- en onderhoudsaanwijzingen worden veroorzaakt, is de gebruiker zelf verantwoordelijk.

Dit geldt met name voor:

- niet door VIKING toegelaten productwijzigingen.
- het gebruik van brandstoffen niet door VIKING toegelaten (smeermiddelen, benzine en motorolie, zie gegevens van de fabrikant).
- Het gebruik van gereedschappen of toebehoren die niet voor het apparaat zijn goedgekeurd, niet geschikt zijn of van een minder goede kwaliteit zijn.
- niet reglementair gebruik van het product.
- gebruik van het product bij sport- of wedstrijd-evenementen.
- gevolgschade door een product met defecte onderdelen verder te gebruiken.

### 3. Onderhoudswerkzaamheden

Alle in het hoofdstuk "Onderhoud" vermelde werkzaamheden moeten regelmatig worden uitgevoerd.

Voor zover deze onderhoudswerkzaamheden niet door de gebruiker zelf kunnen worden uitgevoerd, moeten deze aan een vakhandelaar worden overgedragen.

VIKING raadt aan onderhoudswerkzaamheden en reparaties uitsluitend bij de VIKING vakhandelaar te laten uitvoeren.

VIKING vakhandelaars volgen regelmatig cursussen en krijgen voortdurend technische informatie ter beschikking gesteld.

Worden deze werkzaamheden niet uitgevoerd, dan kan er schade ontstaan waarvoor de gebruiker verantwoordelijk is.

Hiertoe behoren onder andere:

- corrosie en andere gevolgschade door ondeskundige opslag.
- beschadigingen aan het apparaat door het gebruik van kwalitatief minderwaardige reserveonderdelen.
- beschadigingen door niet tijdig of ondeskundig uitgevoerd onderhoud resp. beschadigingen door onderhouds- of reparatiewerkzaamheden die niet in werkplaatsen van vakhandelaars zijn uitgevoerd.

## 18. CE-conformiteitsverklaring van de fabrikant

Wij,

VIKING GmbH  
Hans Peter Stihl-Straße 5  
A 6336 Langkampfen/Kufstein

verklaren, dat de

Grasmaaier, handgeduwd met verbrandingsmotor (MB)

**Merk:** VIKING  
Type: MB 2.2 R  
MB 2.2 RC  
MB 2.2 RT  
Serienummer 6357

stemt overeen met volgende EU richtlijnen:  
97/68/EC, 2000/14/EC, 2004/108/EC, 2006/42/EC

Het product is ontwikkeld in overeenstemming met volgende normen: EN ISO 5395-1, EN ISO 5395-2

Toegepaste conformiteitsbeoordelingsprocedure: appendix VIII (2000/14/EC)

Naam en adres van de bevoegde instantie:

TÜV Rheinland LGA Products GmbH  
Tillystraße 2  
D-90431 Nürnberg

Samenstelling en klassemment van de Technische Documentatie:  
Sven Zimmermann  
VIKING GmbH

Het bouwjaar en het serienummer staan vermeld op het typeplaatje van het apparaat.

#### **MB 2.2 R:**

Gemeten geluidsniveau:  
92,0 dB(A)

Gewaarborgd geluidsniveau:  
94 dB(A)

#### **MB 2.2 RC, MB 2.2 RT:**

Gemeten geluidsniveau:  
92,5 dB(A)

Gewaarborgd geluidsniveau:  
94 dB(A)

Langkampfen,  
2015-01-02 (JJJJ-MM-DD)  
VIKING GmbH



Sven Zimmermann

Afdelingshoofd Bouw

## 19. Technische gegevens

### **MB 2.2 R, MB 2.2 RC, MB 2.2 RT**

Serienummer 6357  
Verbrandingsmotor, bouwwijze 4-takt verbrandingsmotor  
Snijsysteem Messenbalk  
Snijbreedte 46 cm  
Startsysteem Trekkoord  
Veiligheidsvoorziening Motorstop  
Aandraaimoment mesbout 60 - 65 Nm  
Wiel-Ø voor 200 mm  
Wiel-Ø achter 200 mm  
Snijhoogte 28 - 85 mm  
Volgens richtlijn 2000/14/EC:  
Gewaarborgd geluidsniveau  $L_{WA,d}$  94 dB(A)

### **MB 2.2 R, MB 2.2 RC, MB 2.2 RT**

Volgens richtlijn 2006/42/EC:  
Geluidsdrukniveau op de werkplek  $L_{pA}$  81 dB(A)  
Onzekerheid  $K_{pA}$  2 dB(A)

### **MB 2.2 R**

Motortype B&S 450-serie  
Nominaal vermogen bij nominaal toerental 1,8 - 2900 kW - omw/min  
Cilinderinhoud 125 ccm  
Brandstoftank 0,8 l  
Toerental van het snijsysteem 2900 omw/min

Aangegeven trillingsemisiewaarde volgens EN 12096:  
Gemeten waarde

$a_{hw}$  7,00  $m/s^2$   
Onzekerheid  $K_{hw}$  2,80  $m/s^2$

Meting volgens EN 20643  
L/B/H 124/49/100 cm  
Gewicht: 22 kg

### **MB 2.2 RC**

Motortype Kohler XT675  
Nominaal vermogen bij nominaal toerental 2,2 - 2800 kW - omw/min  
Cilinderinhoud 149 ccm  
Brandstoftank 1,4 l  
Toerental van het snijsysteem 2800 omw/min

Aangegeven trillingsemisiewaarde volgens EN 12096:  
Gemeten waarde  
 $a_{hw}$  5,00  $m/s^2$

### MB 2.2 RC

Onzekerheid $K_{hw}$	2,50 m/s <sup>2</sup>
Meting volgens EN 20643	
L/B/H	124/49/100 cm
Gewicht:	26 kg

### MB 2.2 RT

Motor type	Kohler XT675
Nominaal vermogen bij nominaal toerental	2,2 - 2800 kW - omw/min
Cilinderinhoud	149 ccm
Brandstoftank	1,4 l
Toerental van het snijsysteem	2800 omw/min
Aangegeven trillingsemissiewaarde volgens EN 12096:	
Gemeten waarde $a_{hw}$	5,90 m/s <sup>2</sup>
Onzekerheid $K_{hw}$	2,36 m/s <sup>2</sup>
Meting volgens EN 20643	
Aandrijving: Voorwiel	1 versnelling vooruit
Aandrijfsnelheid	3,5 km/u
L/B/H	140/50/105 cm
Gewicht:	29 kg

## 20. Defectopsporing

✘ Neem eventueel contact op met een vakhandelaar, VIKING beveelt u de VIKING vakhandelaar aan.

📖 zie gebruiksaanwijzing verbrandingsmotor.

---

### Storing:

De verbrandingsmotor start niet

### Mogelijke oorzaak:

- Beugel motorstop niet geactiveerd.
- Geen brandstof in de tank.
- Brandstofleiding verstopt.
- Slechte, vervuilde of oude brandstof in de tank.
- Luchtfilter vuil.
- Bougiestekker is van bougie afgekoppeld; ontstekingskabel is niet goed op de stekker aangesloten.
- Bougie vol roet of beschadigd; verkeerde afstand elektroden.

### Oplossing:

- Motorstopbeugel naar de duwstang drukken en vasthouden. (⇒ 11.1)
- Brandstof bijvullen. (⇒ 7.3)
- Brandstofleiding reinigen. 📖, ✘
- Alleen recente merkbrandstof, normale loodvrije benzine gebruiken; carburator reinigen. 📖, ✘
- Luchtfilter reinigen. 📖, ✘
- Bougiestekker aanbrengen; verbinding tussen ontstekingskabel en stekker controleren. 📖, ✘
- Bougie reinigen of vervangen; afstand elektroden instellen. ✘

---

### Storing:

Slecht starten of verminderen van het vermogen van de verbrandingsmotor.

### Mogelijke oorzaak:

- Behuizing van de grasmaaier verstopt.
- U maait met een te lage snijstand of de rijsnelheid is ten opzichte van de snijhoogte te hoog.
- Er zit water in de brandstoftank en carburator; de carburator is verstopt.
- Brandstoftank vuil.
- Luchtfilter vuil.

- Bougie vol roet.

### Oplossing:

- Behuizing van de grasmaaier reinigen (bougiestekker lostrekken). (⇒ 12.1)
- Hogere snijstand instellen of rijsnelheid verlagen. (⇒ 8.4)
- Brandstoftank ledigen, brandstofleiding en carburator reinigen. ✘
- Brandstoftank reinigen. ✘
- Luchtfilter reinigen. ✘
- Bougie reinigen. ✘

---

### Storing:

Verbrandingsmotor wordt zeer heet.

### Mogelijke oorzaak:

- Te laag oliepeil in de verbrandingsmotor.
- Koelribben zijn vuil.

### Oplossing:

- Motorolie verversen. (⇒ 12.5)
- Koelribben reinigen. (⇒ 12.1)

---

### Storing:

Sterke trillingen tijdens gebruik.

### Mogelijke oorzaak:

- Snijeenheid defect.
- Bevestiging van de verbrandingsmotor is los.

### Oplossing:

- Maaimes, messenas en mesbevestiging (mesbout en borgring) controleren en zo nodig herstellen. ✘
- Bevestigingsbouten van de verbrandingsmotor aandraaien. ✘

---

### Storing:

Onzuivere snede, gazon wordt geel.

### Mogelijke oorzaak:

- Maaimes is stomp of versleten.

- De voorwaartse snelheid is in verhouding met de snijhoogte te groot.
- De behuizing staat niet parallel met de bodem.

**Oplossing:**

- Maaiers slijpen of vervangen (⇒ 12.3), (⇒ 12.4), ✖
  - De voorwaartse snelheid verkleinen en/of de juiste de snijhoogte kiezen
  - Snijhoogte voor en achter op dezelfde snijstand zetten. (⇒ 8.4)
- 

**Storing (MB 2 RT):**

Geen aandrijving bij het bedienen van de beugel wielaandrijving.

**Mogelijke oorzaak:**

- Trekkabel wielaandrijving defect (b. v. geknikt).

**Oplossing:**

- Kabel vervangen. ✖

**Gentili Clienti,**

vi ringraziamo per aver scelto un prodotto di qualità VIKING.

Questo prodotto è stato concepito in base ai più moderni processi di fabbricazione e a numerosi criteri di garanzia della qualità, in modo da soddisfare pienamente il cliente.

Per eventuali domande relative all'apparecchio da voi acquistato vi preghiamo di rivolgervi direttamente al vostro rivenditore o alla nostra società di distribuzione.

**Vi auguriamo buon lavoro con il vostro apparecchio VIKING.**



**Dr. Peter Pretzsch**

**Amministratore**

## 1. Indice

<b>Avvertenze sulle istruzioni per l'uso</b>	<b>84</b>	Informazioni generali	84	Informazioni generali riguardanti il mulching	93
		Introduzione alla lettura delle presenti istruzioni per l'uso	84	Quando è possibile eseguire il mulching?	93
<b>Descrizione dell'apparecchio</b>	<b>84</b>	<b>Descrizione dell'apparecchio</b>	<b>84</b>	Come dovrebbe essere eseguito il mulching?	93
<b>Per la vostra sicurezza</b>	<b>84</b>	<b>Per la vostra sicurezza</b>	<b>84</b>	Con quale frequenza dovrebbe essere eseguito il mulching?	93
		Informazioni generali	84	<b>Messa in servizio dell'apparecchio</b>	<b>94</b>
		Fare rifornimento - Trattamento della benzina	86	Avviamento del motore a combustione	94
		Abbigliamento ed equipaggiamento	86	Spegnimento del motore a combustione	94
		Trasporto dell'apparecchio	86	Trazione (MB 2 RT)	94
		Prima dell'uso	87	Zona di lavoro dell'utente	94
		Durante il lavoro	87	<b>Manutenzione</b>	<b>95</b>
		Manutenzione e riparazioni	89	Pulizia dell'apparecchio	95
		Rimessaggio durante periodi di non utilizzo prolungati	90	Controllo dei limiti di usura della lama	95
		Smaltimento	90	Affilatura della lama	95
<b>Descrizione dei simboli</b>	<b>91</b>			Smontaggio e montaggio della lama	96
<b>Equipaggiamento fornito</b>	<b>91</b>	<b>Descrizione dei simboli</b>	<b>91</b>	Motore a combustione	96
<b>Preparazione per la messa in servizio dell'apparecchio</b>	<b>91</b>	<b>Equipaggiamento fornito</b>	<b>91</b>	Ruote e cambio	96
		Informazioni generali	91	Rimessaggio (pausa invernale)	96
		Montaggio del manubrio	91	<b>Trasporto</b>	<b>97</b>
		Carburante e olio motore	91	Trasporto	97
<b>Elementi di comando</b>	<b>92</b>	<b>Preparazione per la messa in servizio dell'apparecchio</b>	<b>91</b>	<b>Tutela dell'ambiente</b>	<b>97</b>
		Informazioni generali	92	<b>Ricambi standard</b>	<b>97</b>
		Chiusura del manubrio	92	<b>Programma Assistenza Tecnica</b>	<b>97</b>
		Aggancio e sgancio del cavo di avviamento	92	Conferma di consegna	97
		Regolazione altezza di taglio	92	Conferma dell'esecuzione del servizio	97
<b>Dispositivi per la sicurezza</b>	<b>93</b>	<b>Elementi di comando</b>	<b>92</b>	<b>Minimizzare l'usura ed evitare danni</b>	<b>98</b>
		Staffa arresto automatico motore	93	<b>Dichiarazione di conformità CE del costruttore</b>	<b>98</b>
<b>Istruzioni di lavoro</b>	<b>93</b>	<b>Dispositivi per la sicurezza</b>	<b>93</b>	<b>Dati tecnici</b>	<b>99</b>

## 2. Avvertenze sulle istruzioni per l'uso

### 2.1 Informazioni generali

Le presenti Istruzioni per l'uso sono **Istruzioni per l'uso originali** del produttore in conformità alla direttiva CE 2006/42/EC.

VIKING si impegna continuamente per migliorare la propria gamma di prodotti. Ci riserviamo pertanto il diritto di apportare modifiche concernenti entità di fornitura, forma, tecnologia ed equipaggiamenti. Per tale motivo non può essere rivendicato alcun diritto sulla base delle indicazioni e figure contenute nel presente manuale.

Le presenti Istruzioni per l'uso sono tutelate dal diritto d'autore. Tutti i diritti sono riservati, in particolare il diritto di duplicazione, traduzione e elaborazione con sistemi elettronici.

### 2.2 Introduzione alla lettura delle presenti istruzioni per l'uso

Le immagini e i testi descrivono una determinata fase di lavoro.

Tutti i simboli applicati sull'apparecchio sono spiegati nelle presenti istruzioni per l'uso.

#### Direzione dello sguardo:

Direzione dello sguardo durante l'utilizzo a **sinistra** e a **destra** nelle istruzioni per l'uso:

L'utente si trova dietro all'apparecchio (posizione di lavoro).

### Indicazione capitolo:

Una freccia indica i relativi capitoli e sotto capitoli che contengono ulteriori chiarimenti. Il seguente esempio rimanda a un capitolo: (⇒ 4.)

### Contrassegni dei paragrafi del testo:

Le istruzioni descritte possono essere contrassegnate come indicato negli esempi qui di seguito.

Operazioni che richiedono l'intervento dell'utente:

- Svitare la vite (1) con un cacciavite, azionare la leva (2) ...

Indicazioni generali:

- Uso del prodotto durante manifestazioni sportive o gare.

### Testi con note aggiuntive:

Paragrafi del testo con un ulteriore significato sono contrassegnati da uno dei simboli qui di seguito descritti, in modo da evidenziarli nelle istruzioni per l'uso.



#### Pericolo!

Pericolo di infortunio e lesioni gravi a persone. È necessario adottare un determinato comportamento o evitare determinate azioni.



#### Attenzione!

Pericolo di lesioni a persone. Un determinato comportamento evita possibili lesioni.



#### Attenzione!

Lievi lesioni o danni a cose che possono essere evitati con un determinato comportamento.



#### Nota

Informazioni per un uso migliore dell'apparecchio e per evitare eventuali comandi errati.

### Testi con riferimento ad immagini:

Le immagini che spiegano l'uso dell'apparecchio sono riportate all'inizio di queste istruzioni per l'uso.

Il simbolo della fotocamera consente di attribuire il testo delle istruzioni per l'uso alla corrispondente illustrazione nelle pagine con le immagini.



## 3. Descrizione dell'apparecchio



- 1 Staffa arresto automatico motore
- 2 Staffa trazione (MB 2 RT)
- 3 Manubrio
- 4 Guida cavo
- 5 Leva di fissaggio rapido
- 6 Guida cavo
- 7 Regolazione altezza di taglio posteriore
- 8 Regolazione altezza di taglio anteriore
- 9 Impugnatura per il trasporto anteriore
- 10 Motore a combustione
- 11 Primer (MB 2 R)
- 12 Fascetta fermacavo MB 2 RC: 1 Pz.

## 4. Per la vostra sicurezza

### 4.1 Informazioni generali



Durante il lavoro con l'apparecchio attenersi scrupolosamente a tali norme di prevenzione antinfortunistica.



Leggere con attenzione le istruzioni per l'uso complete prima della prima messa in funzione e conservarle con cura per un uso successivo.

Attenersi alle indicazioni per l'uso e la manutenzione contenute nelle istruzioni per l'uso del motore a combustione fornite separatamente.

Queste misure cautelative sono indispensabili per garantire la sicurezza dell'utente; l'elenco non è tuttavia completo. Utilizzare l'apparecchio con la massima attenzione e senso di responsabilità e tener presente che l'utente o chi maneggia l'apparecchio è responsabile di eventuali incidenti ad altre persone o loro proprietà.

Familiarizzare con i componenti di comando e con l'uso dell'apparecchio.

L'apparecchio può essere utilizzato solo da persone che hanno letto le istruzioni per l'uso e sanno maneggiare l'apparecchio. Prima della prima messa in funzione l'utente dovrebbe acquisire istruzioni pratiche e competenti. Il venditore o un esperto dovrebbero spiegare all'utente come usare l'apparecchio in modo sicuro.

In base a tali istruzioni l'utente, in particolare, dovrebbe essere consapevole che per lavorare con l'apparecchio sono necessarie un'estrema cura e concentrazione.



### **Pericolo di morte per soffocamento!**

Non lasciare giocare i bambini con il materiale di imballaggio, in quanto sussiste il pericolo di soffocamento. Tenere assolutamente il materiale di imballaggio fuori dalla portata dei bambini.

Affidare o prestare l'apparecchio e tutti gli attrezzi accessori solo a persone che conoscono e sanno maneggiare correttamente questo modello. Le istruzioni per l'uso sono parte dell'apparecchio e devono essere sempre consegnate all'utente.

Utilizzare l'apparecchio solo se ci si trova in buone condizioni psicofisiche. Se non si è in buone condizioni di salute si dovrebbe chiedere al proprio medico se si è in grado di lavorare con l'apparecchio. Non usare l'apparecchio dopo aver consumato bevande alcoliche, farmaci o droghe che pregiudicano la prontezza di riflessi.

Non è in nessun caso consentito l'uso dell'apparecchio da parte di persone non esperte e che non hanno acquisito familiarità con le istruzioni d'uso oppure persone con ridotte capacità fisiche, sensoriali o intellettive e bambini.

Non consentire mai l'utilizzo dell'apparecchio a bambini o giovani di età inferiore ai 16 anni. L'età minima dell'utente viene stabilita dalle normative locali.

L'apparecchio è stato progettato per un uso privato.

### **Attenzione - Pericolo di incidenti!**

Il tosaerba è destinato esclusivamente al taglio dell'erba. Non è consentito un uso diverso e può essere pericoloso o può causare danni all'apparecchio.

A causa dei pericoli in cui potrebbe incorrere l'utente, non è consentito utilizzare il tosaerba per i seguenti lavori (elenco incompleto):

- Per ripassare i bordi di cespugli, siepi e arbusti.
- Per tagliare piante rampicanti.

- Per tagliare piante che crescono sul tetto della casa e nei portafiori sui balconi.
- Per tritare e sminuzzare scarti della potatura di alberi e siepi.
- Per pulire sentieri (aspirazione, soffiatura).
- Per spianare sporgenze del terreno come p. es. tane di talpe.

Per motivi di sicurezza ogni modifica all'apparecchio, ad eccezione del montaggio di accessori approvati da VIKING, è vietata e fa decadere la validità della garanzia. Il rivenditore specializzato VIKING sarà lieto di fornire informazioni sugli accessori omologati.

In particolare è vietato apportare modifiche all'apparecchio volte ad accrescerne la potenza o il numero di giri del motore a combustione o del motore elettrico.

Con l'apparecchio non devono essere trasportate persone, in particolare bambini, animali o oggetti.

Prestare particolare attenzione in caso di utilizzo in giardini pubblici, parchi, campi sportivi, lungo strade e in agricoltura e selvicoltura.



### **Attenzione! Pericoli per la salute dovuti ad esposizione alle vibrazioni!** Un'esposizione eccessiva alle vibrazioni può

essere causa di disturbi circolatori e danni al sistema nervoso, in particolare per persone affette da problemi circolatori. Rivolgersi a un medico in caso di sintomi che potrebbero essere stati originati da un'esposizione eccessiva alle vibrazioni. Questi sintomi vengono percepiti essenzialmente alle dita, alle mani o ai polsi e sono, ad esempio (elenco non completo):

- perdita della sensibilità tattile,
- dolori,
- insufficienza muscolare,
- colorazione alterata della pelle,
- sgradevole formicolio.

---

#### 4.2 Fare rifornimento - Trattamento della benzina



##### Pericolo di morte!

La benzina è velenosa e altamente infiammabile.

Conservare la benzina solo negli appositi contenitori (taniche). Riposizionare sempre correttamente e serrare i tappi del serbatoio. Per motivi di sicurezza sostituire sempre il tappo del serbatoio nel caso fosse danneggiato.

Non utilizzare bottiglie per bevande o altri contenitori simili per smaltire o immagazzinare prodotti d'esercizio come per es. carburante. Qualcuno, in particolare bambini, potrebbe essere indotto a berne il contenuto.



Tenere la benzina lontano da scintille, fiamme vive, fiamme costanti, fonti di calore e altre fonti infiammabili. Non fumare!

Riempire il serbatoio solo all'aperto e non fumare durante il riempimento.

Prima di riempire il serbatoio spegnere il motore a combustione e lasciarlo raffreddare.

Prima di avviare il motore a combustione, rifornire il serbatoio. Mentre il motore a combustione è in funzione o quando la macchina è calda, non è consentito aprire il tappo del serbatoio o rabboccare con benzina.

Non riempire mai il serbatoio carburante fino all'orlo, bensì fino a ca. 4 cm al di sotto del bordo del bocchettone di rifornimento per consentire l'espansione del carburante.

Nel caso in cui fosse fuoriuscita della benzina, avviare il motore a combustione solo dopo aver pulito la superficie imbrattata. Accendere l'apparecchio solo quando i vapori di benzina si sono completamente volatilizzati (asciugare).

Asportare subito eventuale carburante versato.

Cambiare d'abito nel caso in cui ci si fosse sporcati di benzina.

Non riporre mai l'apparecchio con benzina nel serbatoio all'interno di un edificio. I vapori di benzina che si formerebbero potrebbero venire a contatto con una fiamma viva o scintille ed incendiarsi.

Se fosse necessario svuotare il serbatoio, effettuare l'operazione all'aperto.

---

#### 4.3 Abbigliamento ed equipaggiamento



Durante il lavoro portare sempre calzature robuste con soles antiscivolo. Non lavorare mai a piedi nudi o, per esempio, con sandali.



Durante l'esecuzione di lavori di manutenzione e riparazione ed anche durante il trasporto dell'apparecchio indossare sempre guanti da lavoro e legare e raccogliere i capelli in un foulard o in un cappello.



Per affilare la lama indossare sempre occhiali di protezione!

Mettere in funzione l'apparecchio solo se si indossano pantaloni lunghi e abiti attillati.

Non indossare mai indumenti larghi che potrebbero impigliarsi in parti in movimento (leva di comando) e nemmeno gioielli, cravatte o sciarpe.

---

#### 4.4 Trasporto dell'apparecchio

Per evitare di ferirsi con parti affilate e surriscaldare dell'apparecchio indossare sempre guanti da lavoro.

Non trasportare l'apparecchio se il motore a combustione è in funzione. Prima del trasporto spegnere il motore a combustione, attendere l'arresto delle lame e staccare il cappuccio candela di accensione.

Trasportare l'apparecchio solo con il motore a combustione freddo e con il serbatoio del carburante vuoto.

Utilizzare dispositivi di caricamento adeguati (rampe di carico, dispositivi di sollevamento).

Fissare l'apparecchio sul pianale di carico con strumenti di ancoraggio (cinghie, funi, ecc.) delle dimensioni adatte.

Durante il sollevamento e il trasporto evitare il contatto con la lama.

Attenersi in particolare alle indicazioni riportate nel capitolo "Trasporto". In tale capitolo è riportato come sollevare o ancorare l'apparecchio. (⇒ 13.)

Durante il trasporto dell'apparecchio osservare le norme di legge locali, in particolare, le disposizioni in materia di sicurezza del carico e trasporto di oggetti su piani di carico.



## 4.5 Prima dell'uso

Accertarsi che l'apparecchio sia utilizzato solo da persone che hanno letto le istruzioni per l'uso.

Prima della messa in funzione dell'apparecchio controllare la tenuta stagna del sistema di alimentazione carburante, verificando in particolare le parti a vista come per es. il serbatoio, il tappo del serbatoio e le connessioni dei tubi flessibili. Non avviare il motore a combustione in caso di perdite o danneggiamento – **Pericolo di incendio!** Prima della messa in servizio far riparare l'apparecchio da un rivenditore specializzato.

Attenersi alle norme locali relative agli orari consentiti per l'uso degli apparecchi da giardino con motore a combustione.

Controllare sempre tutto il terreno su cui verrà impiegato l'apparecchio e rimuovere pietre, bastoni, fili metallici, ossa o altri corpi estranei che potrebbero essere aspirati ed espulsi dall'apparecchio. L'erba alta occulta facilmente eventuali ostacoli (p.es. ceppi, radici).

Contrassegnare pertanto prima di eseguire il lavoro con l'apparecchio tutti i corpi estranei (ostacoli) sulla superficie del prato che non possono essere rimossi.

Prima di utilizzare l'apparecchio sostituire eventuali componenti difettosi nonché tutte le parti danneggiate e usurate. Sostituire le etichette di avvertenza e di pericolo illeggibili o danneggiate applicate sull'apparecchio. Il rivenditore specializzato VIKING sarà lieto di fornire etichette sostitutive e ogni altro ricambio necessario.

Prima dell'utilizzo dell'apparecchio, controllare che il cappuccio della candela di accensione sia montato in modo saldo e sicuro sulla candela di accensione.

Usare l'apparecchio solo se è in perfetto stato di funzionamento. Prima di ogni messa in funzione controllare,

- se l'apparecchio è stato assemblato in base alle istruzioni riportate nel manuale.
- se l'attrezzo di taglio e l'intera unità di taglio (lama di taglio, elementi di fissaggio, scocca apparato di taglio) sono in perfetto stato. In particolare, controllare il montaggio saldo e sicuro in sede, la presenza di eventuali danni (tacche o fessurazioni) e l'eventuale usura. (⇒ 12.2)
- se il tappo del serbatoio è avvitato correttamente.
- se il serbatoio e i condotti del carburante nonché il coperchio del serbatoio sono in perfette condizioni.
- se i dispositivi di sicurezza (p. es. staffa arresto automatico motore, scocca, manubrio, griglia di protezione) sono in perfetto stato e funzionano correttamente.
- se il tappo di chiusura olio è avvitato correttamente.

Se necessario, eseguire tutti i lavori richiesti o rivolgersi ad un rivenditore specializzato. VIKING consiglia di rivolgersi ad un rivenditore specializzato VIKING.

## 4.6 Durante il lavoro



Non falciare mai l'erba se nella zona di pericolo si trovano persone, soprattutto bambini, o animali.

I dispositivi di inserimento e di sicurezza montati sull'apparecchio non vanno staccati né collegati a ponte. In particolare, non attaccare mai la staffa di arresto motore alla stegola (p. es. legandola).



### Attenzione - Pericolo di lesioni!

Non avvicinare mai mani o piedi a parti in movimento. Non toccare mai la lama in movimento.

Mantenere sempre la distanza di sicurezza determinata dal manubrio. Il manubrio deve essere sempre montato correttamente e non può essere modificato. Non mettere mai in funzione l'apparecchio con il manubrio chiuso.

Non attaccare mai oggetti al manubrio (p. es. indumenti da lavoro).

Lavorare solo alla luce del giorno o con una buona illuminazione.

Non utilizzare l'apparecchio in caso di pioggia, temporali e, in particolare, in caso di pericolo di fulmini!

Se il suolo è umido aumenta il pericolo di infortuni a causa della ridotta stabilità. Muoversi con particolare cautela per evitare di scivolare. Se possibile, evitare di utilizzare l'apparecchio su un terreno umido.

## Gas di scarico:



### Pericolo di morte per avvelenamento!

In caso di nausea, mal di testa, disturbi alla vista (p. es. il campo visivo si restringe), disturbi all'udito, vertigini, diminuzione delle capacità di concentrazione, interrompere immediatamente il lavoro. Tali sintomi possono essere inoltre causati anche da una concentrazione troppo elevata dei gas di scarico.



Non appena si avvia il motore a combustione, l'apparecchio produce gas di scarico velenosi.

I gas di scarico contengono monossido di carbonio, un gas nocivo incolore ed inodore, ed altre sostanze nocive. Non mettere mai in funzione il motore a combustione in locali chiusi oppure scarsamente ventilati.

### Avviamento:

Avviare l'apparecchio con cautela secondo le indicazioni fornite al capitolo "Messa in servizio dell'apparecchio".

(⇒ 11.)

Assicurarsi che la distanza tra i piedi e l'attrezzo di taglio sia adeguata.

Durante l'avviamento non ribaltare l'apparecchio.

Durante l'avviamento non è consentito azionare la staffa della trazione.

### Lavoro su terreni in pendenza:

Lavorare sui terreni in pendenza sempre in direzione trasversale, mai in direzione longitudinale.

Se l'utente perdesse il controllo quando taglia l'erba in direzione longitudinale, potrebbe anche essere investito dall'apparecchio che sta tagliando l'erba.

Prestare particolare attenzione quando si cambia la direzione di marcia sul pendio.

Fare sempre attenzione ad assumere una posizione stabile sui pendii ed evitare di lavorare su pendii troppo ripidi.

Per motivi di sicurezza non è consentito usare l'apparecchio su pendii con una pendenza superiore a 25° (46,6 %).

### Pericolo di lesioni!

25° di inclinazione del pendio corrispondono a una pendenza verticale di 46,6 cm su 100 cm di lunghezza orizzontale.

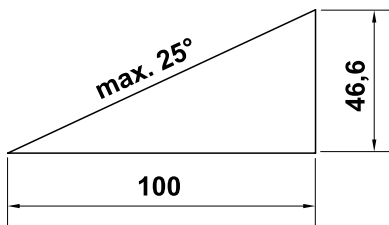

Al fine di garantire una lubrificazione sufficiente del motore a combustione, durante l'utilizzo dell'apparecchio su terreni in pendenza, attenersi scrupolosamente alle istruzioni per l'uso del motore a combustione in dotazione.

### Durante lo svolgimento del lavoro:



### Pericolo di lesioni!

Non avvicinare mai mani o piedi sopra, sotto o su parti in movimento.



Non cercare di ispezionare la lama se il tosaerba è in funzione. La lama in movimento può causare lesioni.

Condurre l'apparecchio solo a passo d'uomo e durante il taglio dell'erba mai ad andatura veloce. Conducendo

l'apparecchio ad andatura veloce aumenta il pericolo di lesioni, nel caso in cui si dovesse inciampare, scivolare, ecc.

Fare particolare attenzione quando si gira l'apparecchio o lo si tira verso di sé.

### Pericolo di inciampare!

Utilizzare l'apparecchio con particolare prudenza quando si lavora in prossimità di pendii, bordi di terreni, fossati e argini. In particolare, assicurarsi di mantenere una distanza adeguata da tali punti pericolosi.

Eventuali oggetti (impianti di irrigazione, paletti, valvole per l'acqua, fondamenta, cavi elettrici, ecc.) presenti sul tappeto erboso devono essere aggirati. Non passare mai sopra questi oggetti estranei.



### STOP

Tener presente che l'attrezzo di taglio continuerà a funzionare per alcuni secondi prima di arrestarsi completamente.

Spegner il motore a combustione, lasciare arrestare gli utensili da lavoro e scollegare il cappuccio candela di accensione,

- quando si smette di lavorare o si lascia incustodito l'apparecchio.
- prima di rabboccare il serbatoio. Eseguire il rifornimento di carburante solo con il motore a combustione raffreddato.

### Pericolo d'incendio!

- prima di eliminare inceppamenti o intasamenti nella scocca dell'apparato di taglio.
- prima di sollevare e spostare l'apparecchio.
- prima di trasportare l'apparecchio.
- prima di eseguire lavori sulla lama di taglio.

- prima di controllare, pulire o eseguire altri lavori sull'apparecchio (p. es. chiusura del manubrio).
- se si colpisse un corpo estraneo o nel caso in cui il tosaerba iniziasse a vibrare in modo particolarmente anomalo. In questi casi, controllare se l'apparecchio, in particolare, l'unità di taglio (lama, albero lama, vite di fissaggio lama) sono danneggiati ed eseguire le riparazioni necessarie prima di riprendere a lavorare con l'apparecchio.



#### Pericolo di lesioni!

Se l'apparecchio vibrasse eccessivamente, generalmente significa che è presente un guasto. In particolare, non è consentito azionare il tosaerba se l'albero lama è piegato o danneggiato oppure se una lama di taglio è piegata o danneggiata. Se non si disponesse delle conoscenze adeguate, far eseguire le riparazioni necessarie da personale qualificato. VIKING consiglia di rivolgersi ad un rivenditore specializzato VIKING.

Spegnere il motore a combustione,

- se si spinge l'apparecchio da e su un terreno erboso da lavorare.
- prima di spingere l'apparecchio su un terreno non erboso.
- se l'apparecchio deve essere piegato per il trasporto.
- prima di regolare l'altezza di taglio.

## 4.7 Manutenzione e riparazioni

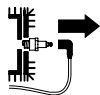

Prima dell'inizio dei lavori di pulizia, registrazione, riparazione e lavoro di manutenzione posizionare l'apparecchio su un terreno piano e stabile, spegnere il motore a combustione e lasciarlo raffreddare e scollegare il cappuccio candela di accensione.



#### Pericolo di lesioni causato dalla lama!

Tirando il cavo di avviamento l'utensile da lavoro inizia a ruotare. Assicurarsi sempre che la distanza dalla lama di taglio sia sufficientemente adeguata, in particolare la distanza dei piedi e delle gambe quando si tira il cavo di avviamento.

In particolare, prima di eseguire dei lavori in prossimità del motore a combustione, del collettore di scarico e del silenziatore far raffreddare l'apparecchio. Le temperature potrebbero raggiungere gli 80° C ed oltre. **Pericolo di ustioni!**

Il contatto diretto con l'olio motore può essere pericoloso, inoltre l'olio motore non deve essere versato.

VIKING consiglia di fare eseguire il rifornimento dell'olio motore oppure un cambio dell'olio motore da un rivenditore specializzato VIKING.

#### Pulizia:

Dopo lo svolgimento dei lavori, è necessario pulire con cura l'intero apparecchio. (⇒ 12.1)

Eliminare con un'asticella di legno i resti d'erba attaccati. Pulire il lato inferiore del tosaerba con spazzola e acqua.

Non utilizzare mai apparecchi di pulitura ad alta pressione e non pulire l'apparecchio sotto acqua corrente (p. es. con una canna per innaffiare). Non usare detergenti aggressivi. Detergenti di questo tipo potrebbero danneggiare le parti in plastica e metallo pregiudicando la sicurezza di funzionamento dell'apparecchio VIKING.

Per prevenire il rischio di incendio tenere sgombra la zona intorno alle aperture aria di raffreddamento, alle alette di raffreddamento e allo scarico da p. es. erba, paglia, muschio, foglie o perdite di olio.

#### Lavori di manutenzione:

Eseguire solo i lavori di manutenzione descritti nelle presenti istruzioni per l'uso; far eseguire ogni altro intervento da un rivenditore specializzato.

Se non si dispone delle conoscenze e degli attrezzi necessari, rivolgersi **sempre** a un rivenditore specializzato.

VIKING raccomanda di far eseguire i lavori di manutenzione e riparazione solo da un rivenditore specializzato VIKING.

Ai rivenditori specializzati VIKING vengono offerti corsi di formazione e ricevono informazioni tecniche aggiornate regolarmente.

Utilizzare solo utensili, accessori e attrezzi accessori, omologati da VIKING per questo apparecchio o parti tecniche dello stesso tipo. In caso contrario non è possibile escludere l'eventualità di incidenti con danni a persone o danni all'apparecchio. Per eventuali domande rivolgersi a un rivenditore specializzato.

Gli attrezzi, gli accessori e le parti di ricambio originali VIKING hanno caratteristiche ottimali per l'utilizzo sull'apparecchio e sono concepiti

espressamente per soddisfare le esigenze dell'utente. Le parti di ricambio originali VIKING sono riconoscibili dal relativo codice VIKING per parti di ricambio, dalla scritta VIKING e eventualmente dal contrassegno VIKING per parti di ricambio. Su parti piccole potrebbe esserci unicamente il contrassegno.

Per motivi di sicurezza verificare regolarmente che tutti i componenti di apporto del carburante (linea e rubinetto carburante, serbatoio carburante, tappo serbatoio, raccordi, ecc.) non siano danneggiati e che non vi siano perdite in nessun punto. Se necessario, provvedere alla loro sostituzione da parte di un rivenditore specializzato (VIKING consiglia di rivolgersi a un rivenditore VIKING).

Mantenere pulite e leggibili le etichette adesive di avvertimento ed informazione. Etichette adesive danneggiate o mancanti devono essere sostituite con un'etichetta originale nuova ottenibile presso il proprio rivenditore VIKING. Se si sostituisce un componente con un particolare nuovo, verificare che sul particolare nuovo sia stata applicata la stessa etichetta adesiva.

Eseguire i lavori sul dispositivo di taglio solo con estrema attenzione e indossando guanti da lavoro.

Mantenere ben serrati tutti i dadi, i perni e le viti, in particolare la vite di fissaggio della lama, in modo da garantire un funzionamento sicuro dell'apparecchio.

Controllare regolarmente l'intero apparecchio, in particolare prima del rimessaggio (p. es. prima della pausa invernale), per assicurarsi che non presenti usura e danni. Per motivi di

sicurezza, sostituire le parti usurate o danneggiate in modo da garantire sempre un funzionamento sicuro dell'apparecchio.

Non modificare mai la registrazione base del motore a combustione e non ruotarlo eccessivamente.

Nel caso in cui, durante lo svolgimento di lavori di manutenzione, si smontassero componenti o dispositivi di protezione, è necessario montarli nuovamente al termine dei lavori, attenendosi alle istruzioni prescritte.

---

#### **4.8 Rimessaggio durante periodi di non utilizzo prolungati**

Lasciar raffreddare il motore a combustione prima di riporre l'apparecchio in un locale chiuso.

Lasciar raffreddare completamente il motore prima di coprirlo.

Conservare l'apparecchio con il serbatoio vuoto e le scorte di carburante in un locale ben areato e che possa essere chiuso dall'esterno.

Assicurarsi che l'apparecchio non possa essere usato da persone non autorizzate (p. es. da bambini).

Se fosse necessario svuotare il serbatoio, p. es. per il rimessaggio durante la pausa invernale, eseguire lo svuotamento del serbatoio carburante solo all'aperto (p. es. facendo girare il motore al minimo finché non si esaurisce il carburante).

Pulire a fondo l'apparecchio prima del rimessaggio (p. es. per la pausa invernale).

Conservare l'apparecchio solo con il cappuccio candela di accensione scollegato.

Custodire l'apparecchio solo in perfetto stato.

---

#### **4.9 Smaltimento**

Prodotti di scarto quali olio esausto o carburante, lubrificanti usati, filtri, batterie o altre parti soggette ad usura di questo tipo possono causare danni a persone, animali e all'ambiente e devono essere pertanto smaltiti in modo adeguato.

Rivolgersi a un centro di riciclaggio o al proprio rivenditore per conoscere le corrette modalità di smaltimento di tali prodotti di scarto. VIKING consiglia di rivolgersi ad un rivenditore specializzato VIKING.

Assicurarsi che l'apparecchio, al termine della sua durata operativa, venga consegnato a centri di smaltimento specializzati. Rendere l'apparecchio inutilizzabile prima di consegnarlo per lo smaltimento. Per evitare incidenti, rimuovere in particolare il cavo dell'accensione, svuotare il serbatoio e scaricare l'olio motore.

#### **Pericolo di lesioni causato dalla lama!**

Non lasciare mai un tosaerba incustodito anche se non viene più utilizzato.

Assicurarsi che l'apparecchio, e in particolare la lama, siano conservati fuori dalla portata dei bambini.

## 5. Descrizione dei simboli



### Attenzione!

Prima della messa in funzione leggere le istruzioni per l'uso.



### Pericolo di lesioni!

Tenere lontano persone estranee dalla zona di pericolo.

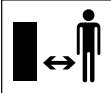

### Pericolo di lesioni!

Prima di iniziare dei lavori sull'attrezzo di taglio e lavori di manutenzione e di pulizia scollegare il cappuccio candela di accensione.

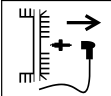

### Pericolo di lesioni!

Tenere mani e piedi lontano dalle lame!



Dopo il disinserimento, il dispositivo di taglio continua a girare ancora per pochi secondi (freno del motore a combustione/freno lama).

### MB 2 RT:



Avviare il motore a combustione.

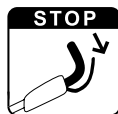

Spegnere il motore a combustione.



Inserire la trazione.

## 6. Equipaggiamento fornito



Pos.	Descrizione	Pz.
A	Corpo apparecchio con manubrio	1
-	Istruzioni per l'uso	1
-	Istruzioni per l'uso del motore a combustione	1

## 7. Preparazione per la messa in servizio dell'apparecchio

### 7.1 Informazioni generali



#### Pericolo di lesioni

Osservare in particolare le indicazioni riportate al capitolo "Per la vostra sicurezza" (⇒ 4.).

- Per l'esecuzione di tutti i lavori descritti posizionare l'apparecchio su di un fondo orizzontale, piano e stabile.

### 7.2 Montaggio del manubrio



- Ribaltare verso l'alto con cautela il manubrio (1) facendo attenzione che i cavi non si incastrino.

- Avvitare la leva di fissaggio rapido (2) premontata (un filetto della vite dovrebbe sporgere leggermente) e ribaltare verso l'alto.

### Controllo del montaggio



- Le leve di fissaggio rapido (1) devono essere ben serrate in modo che appoggino completamente sul manubrio e che la parte superiore del manubrio sia saldamente collegata alla parte inferiore del manubrio. Se il manubrio non fosse saldamente montato o se le leve di fissaggio rapido non fossero montate correttamente in sede, aprire le leve di fissaggio rapido e svitare e riavvitare finché non sono correttamente regolate.
- Controllare il corretto posizionamento dei cavi (2, 3) e della fascetta fermacavo (4, MB 2 RC).

### 7.3 Carburante e olio motore



#### Fare attenzione a non danneggiare l'apparecchio!

Prima della prima messa in funzione, rifornire con olio motore. Per il rifornimento dell'olio motore o del carburante, VIKING consiglia di usare un apposito attrezzo di rifornimento (p. es. un imbuto).

#### Olio motore:



Per il tipo di olio motore da utilizzare e la capacità serbatoio olio vedere le istruzioni per l'uso del motore a combustione.

Controllare regolarmente il livello di riempimento (vedere le istruzioni per l'uso del motore a combustione).

Fare attenzione a non far abbassare e a non superare il livello dell'olio corretto.

Prima della messa in funzione del motore a combustione, serrare correttamente il tappo del serbatoio olio.

### Carburante:

Suggerimento:

Carburanti di marca, di recente produzione.

Benzina senza piombo.

Le istruzioni riguardanti la qualità del carburante (numero di ottani) sono disponibili nelle istruzioni per l'uso del motore a combustione.



## 8. Elementi di comando

### 8.1 Informazioni generali



#### Pericolo di lesioni

Osservare in particolare le indicazioni riportate al capitolo "Per la vostra sicurezza" (⇒ 4.).

- Per l'esecuzione di tutti i lavori descritti posizionare l'apparecchio su di un fondo orizzontale, piano e stabile.

### 8.2 Chiusura del manubrio

Per un trasporto e rimessaggio a ingombro minimo è possibile chiudere il manubrio.



#### Pericolo di schiacciamento!

Allentando le leve di fissaggio rapido il manubrio può chiudersi in modo incontrollato.

Pertanto tenere sempre fermo il manubrio con una mano mentre si allenta il fissaggio.

- Spegner il motore a combustione e scollegare il cappuccio candela di accensione. (⇒ 11.2)
- Sganciare il cavo di avviamento. (⇒ 8.3)
- Aprire la leva di fissaggio rapido (1) sinistra e destra e disporre con cautela il manubrio (2) in avanti.

### 8.3 Aggancio e sgancio del cavo di avviamento



#### Aggancio

- Scollegare il cappuccio candela di accensione dal motore a combustione.
- Premere la staffa di arresto automatico motore (1) verso il manubrio e mantenerla ferma.
- Estrarre lentamente il cavo di avviamento (2).
- Rilasciare la staffa di arresto automatico motore (1) ed agganciare il cavo di avviamento (2) nella guida del cavo (3).
- Collegare il cappuccio candela di accensione.

#### Sgancio

- Scollegare il cappuccio candela di accensione dal motore a combustione.
- Sganciare il cavo di avviamento (2) dalla guida cavo (3).

### 8.4 Regolazione altezza di taglio



#### Pericolo di lesioni!

Prima di regolare l'altezza di taglio spegnere il motore a combustione.

È possibile impostare 4 altezze di taglio diverse comprese tra 28 mm e 85 mm.

Livello 1 = altezza di taglio minima

Livello 4 = altezza di taglio massima



#### Pericolo di lesioni!

La regolazione sull'asse anteriore e su quello posteriore deve essere identica.

### 1 Regolazione altezza di taglio posteriore

- Regolare l'altezza di taglio desiderata con l'asse posteriore (1).  
A tale proposito, sostenere l'apparecchio con una mano e portare l'asse posteriore al livello desiderato prima su un lato e poi sull'altro. Regolando l'altezza di taglio accertarsi che l'assale a sinistra e a destra sia sempre allo stesso livello (assale posteriore parallelo alla scocca).

### 2 Regolazione altezza di taglio anteriore

- **MB 2 RT:**  
Premere verso l'esterno la leva di regolazione altezza di taglio (2) sul livello desiderato e farla innestare.
- **MB 2 RC, MB 2 R:**  
Regolare l'altezza di taglio desiderata con l'asse anteriore (3).  
A tale proposito, sostenere l'apparecchio con una mano e portare al livello desiderato l'asse anteriore prima su un lato e poi sull'altro. Regolando l'altezza di taglio accertarsi che l'assale a sinistra e a destra sia sempre allo stesso livello (assale anteriore parallelo alla scocca).

## 9. Dispositivi per la sicurezza

L'apparecchio è dotato di diversi dispositivi per la sicurezza al fine di garantire un utilizzo sicuro e di evitare un uso inappropriato.



### Pericolo di lesioni!

Non mettere in funzione l'apparecchio se uno dei dispositivi per la sicurezza è difettoso. Rivolgersi a un rivenditore specializzato; VIKING consiglia di rivolgersi a un rivenditore specializzato VIKING.

### 9.1 Staffa arresto automatico motore

Il tosaerba è dotato di un dispositivo per l'arresto automatico del motore.

Durante il funzionamento, rilasciando la staffa di arresto automatico motore il motore a combustione si spegne. Il motore a combustione e la lama si arrestano entro 3 secondi.



### Pericolo di lesioni!

Se il tempo di persistenza della lama fosse superiore, non usare più l'apparecchio e portarlo da un rivenditore specializzato.

### Misurazione del tempo di persistenza

Dopo l'avviamento del motore a combustione la lama gira e si sente il rumore di un vortice. Il tempo di persistenza corrisponde alla durata del rumore del vortice dopo lo spegnimento del motore a combustione e può essere misurato con un cronometro.

## 10. Istruzioni di lavoro

### 10.1 Informazioni generali riguardanti il mulching

Durante il mulching l'erba tagliata viene sminuzzata ripetutamente attraverso una speciale adduzione del flusso d'aria nella zona lama e successivamente sparsa nuovamente sul tappeto erboso. L'erba tagliata rimane sulla superficie erbosa.

#### Utilità

L'erba tagliata, sminuzzata finemente e lasciata a decomporsi, restituisce al terreno sostanze nutritive organiche, agendo in questo modo da concime naturale.

#### Vantaggi

Non è più necessario svuotare il cesto di raccolta erba e smaltire l'erba tagliata. La crescita di erbe infestanti rallenta ed è possibile risparmiare considerevoli quantità di concime.

### 10.2 Quando è possibile eseguire il mulching?

VIKING consiglia di eseguire il mulching solo quando l'erba del prato è asciutta e non è troppo alta.

Se l'erba fosse troppo alta, il prato dovrebbe essere tagliato in due fasi. (⇒ 10.3)



#### Attenzione!

Con un'altezza di taglio troppo bassa o con l'erba bagnata la scocca può intasarsi e bloccare la lama!

### 10.3 Come dovrebbe essere eseguito il mulching?

Presupposti per un buon risultato di mulching:

- Regolazione ottimale dell'altezza di taglio: dovrebbe essere tagliato un terzo dell'altezza erba.
- Utilizzare delle lame ben affilate.
- Variare la direzione di taglio e fare attenzione alla sovrapposizione dei percorsi di taglio.

#### Fasi di lavoro con erba alta

Con l'erba alta, il prato dovrebbe essere tagliato in due fasi di lavoro.

Prima fase di lavoro:

Pretagliare il prato con l'altezza di taglio massima.

Seconda fase di lavoro:

Dopo 12-24 ore dalla prima fase di lavoro, eseguire il mulching dell'erba ad angolo retto rispetto alla prima direzione di taglio, all'altezza del filo d'erba desiderata.

### 10.4 Con quale frequenza dovrebbe essere eseguito il mulching?

Un prato bello e folto si ottiene grazie ad un mulching periodico e mantenendo l'erba corta.

#### Periodo di crescita orientativo:

Primavera:

eseguire il mulching minimo 2 volte alla settimana.

Estate e autunno:

eseguire il mulching minimo 1 volta alla settimana.

## 11. Messa in servizio dell'apparecchio

### 11.1 Avviamento del motore a combustione



#### Evitare danni all'apparecchio!

Non avviare il motore a combustione nell'erba alta o all'altezza di taglio minima. In caso contrario, potrebbe verificarsi un avviamento difficoltoso. Grazie ad una funzione d'impostazione velocità fissa, dopo l'avviamento il motore a combustione funziona sempre ad un regime di lavoro ottimale.

#### Avviamento con motore a combustione freddo:

- **Solo per MB 2 R:**  
Premere il primer (1) tre volte.
- Premere la staffa di arresto automatico motore (2) verso il manubrio e mantenerla ferma.
- Estrarre lentamente il cavo di avviamento (3) fino al punto di resistenza alla compressione. Tirarlo quindi con forza e velocemente per tutta la lunghezza del braccio. Riportare indietro lentamente il cavo di avviamento (3) per consentirne il lento riavvolgimento.  
Ripetere l'operazione fino all'avvio del motore a combustione.

#### Avviamento con motore a combustione caldo:

#### Evitare danni all'apparecchio!

A motore a combustione caldo non è più necessario premere il primer. È tuttavia necessario tenere presente che, a temperature molto basse, il motore a combustione può raffreddarsi velocemente.

- Stessa procedura di avviamento con motore a combustione freddo.  
**Solo per MB 2 R:**  
Non è più necessario premere il primer (1).

### 11.2 Spegnimento del motore a combustione



- Rilasciare la staffa arresto automatico motore (1).

Il motore a combustione e la lama si arrestano entro 3 secondi.

### 11.3 Trazione (MB 2 RT)



#### Nota

Il modello MB 2 RT ha una trazione sulla ruota anteriore.

#### **1** Inserimento della trazione

- Avviare il motore a combustione. (⇒ 11.1)
- Tirare la staffa trazione (1) verso il manubrio e mantenerla ferma.



La trazione si inserisce e il tosaerba inizia a spostarsi in avanti.

#### **2** Disinserimento della trazione

- Rilasciare la staffa trazione (1).

La trazione si disinserisce e il tosaerba rimane fermo.

Il motore a combustione e la lama continuano a funzionare.

### 11.4 Zona di lavoro dell'utente



- Per motivi di sicurezza, al momento dell'accensione e con il motore a combustione in funzione l'utente deve trovarsi sempre nella zona di lavoro dietro al manubrio. Mantenere sempre la distanza di sicurezza prevista dal manubrio.
- Il tosaerba può essere usato esclusivamente da una sola persona. Eventuali terze persone devono mantenersi lontano dalla zona di pericolo. (⇒ 4.)



## 12. Manutenzione



### Pericolo di lesioni!

Prima di qualsiasi lavoro di manutenzione o di pulizia sull'apparecchio leggere attentamente il capitolo "Per la Vostra sicurezza" (⇒ 4.), in particolare il sotto capitolo "Manutenzione e riparazioni" (⇒ 4.7) ed attenersi scrupolosamente alle indicazioni di sicurezza.

Prima di qualsiasi lavoro di pulizia e manutenzione lasciare raffreddare l'apparecchio e scollegare il cappuccio candela di accensione.



### Manutenzione annuale da parte di un rivenditore specializzato:

il tosaerba dovrebbe essere sottoposto a controllo da parte di un rivenditore specializzato almeno una volta all'anno. VIKING consiglia di rivolgersi ad un rivenditore specializzato VIKING.

### 12.1 Pulizia dell'apparecchio

#### Intervallo di manutenzione:

Dopo ogni impiego.



### Pericolo di lesioni!

Spegnere il motore a combustione, lasciare raffreddare l'apparecchio e scollegare il cappuccio candela di accensione.

Prima di disporre l'apparecchio in posizione di pulizia, svuotare il serbatoio carburante (fare girare il motore al minimo finché non si esaurisce il carburante).

### Disposizione dell'apparecchio in posizione di pulizia

- Aprire la leva di fissaggio rapido (1) e spostare il manubrio (2) verso la parte posteriore.
- Sollevare la parte anteriore dell'apparecchio e raddrizzarlo in posizione di pulizia come indicato in figura.

### 12.2 Controllo dei limiti di usura della lama

#### Intervallo di manutenzione:

Prima di ogni impiego.



### Pericolo di lesioni!

A seconda del luogo e della durata di utilizzo, l'usura delle lame può variare notevolmente. Se si utilizza l'apparecchio su un fondo sabbioso o in condizioni particolarmente secche, la lama è sottoposta ad un maggiore sforzo e quindi ad un'usura decisamente superiore.

Una lama usurata può rompersi causando gravi lesioni. Pertanto attenersi sempre alle istruzioni per la manutenzione delle lame.

### Procedura di controllo

- Disporre l'apparecchio in posizione di pulizia. (⇒ 12.1)
- Pulire la lama (1) e controllare se è danneggiata (intagli o fessurazioni).
- Misurare lo spessore lama (A) in diversi punti con l'ausilio di un calibro (2).
- Misurare successivamente l'affilatura (B). A tale scopo, collocare un righello (3) sul bordo anteriore della lama come indicato in figura.

### Limiti di usura

Lo spessore della lama (A) in ogni punto deve essere di minimo **2 mm**. I punti più importanti sono evidenziati in figura.

Durante l'affilatura dai taglienti non devono essere asportati più di **5 mm** – Distanza (B) (affilatura).

### 12.3 Affilatura della lama

Se non si disponesse delle conoscenze e degli attrezzi necessari, si consiglia di rivolgersi ad un tecnico qualificato per l'affilatura della lama. In caso di affilatura errata della lama (angolo di affilatura errato, squilibri, ecc.) il funzionamento dell'apparecchio viene pregiudicato.

#### Istruzioni per l'affilatura

- Smontare la lama. (⇒ 12.4)
- Raffreddare la lama mentre viene affilata, p. es. con acqua. Non deve assumere una colorazione bluastra, altrimenti la qualità di taglio peggiorerebbe.
- Affilare la lama in modo uniforme per evitare vibrazioni dovute a squilibrio.



- Attenersi ad un angolo di affilatura di **30°**.
- Attenersi ai limiti di usura (⇒ 12.2).

## 12.4 Smontaggio e montaggio della lama



### Pericolo di lesioni!

Lavorare solo con guanti da lavoro.



La lama deve essere sostituita qualora si rilevassero tacche o crepe oppure se si raggiungesse un limite di usura prescritto (⇒ 12.2).

### Smontaggio

- Mantenere ferma la lama (1) ed allentare la vite di fissaggio lama (2).
- Rimuovere la vite di fissaggio lama (2), la rondella di sicurezza (3) e la lama (1).

### Montaggio

- Pulire la superficie di appoggio della lama e la boccola lama (4).
- Applicare sulla vite di fissaggio lama (2) della **Loctite 243**.
- Disporre la lama (1) sulla boccola lama (4) come indicato in figura.
- Montare la rondella di sicurezza (3) come indicato in figura e serrare la vite di fissaggio lama (2) a **60 - 65 Nm**.



### Pericolo di lesioni!

Attenersi scrupolosamente alla coppia di serraggio prescritta per la vite di fissaggio lama.

La rondella di sicurezza (3) deve essere sostituita ad ogni montaggio della lama.

La vite di fissaggio lama (2) deve essere sostituita ad ogni sostituzione della lama.

## 12.5 Motore a combustione

### Intervallo di manutenzione:

Vedere le istruzioni per l'uso del motore a combustione.

### Indicazioni generali:

Attenersi alle indicazioni relative all'uso e alla manutenzione contenute nelle istruzioni per l'uso del motore a combustione incluse.

Per una lunga durata operativa è particolarmente importante che il livello dell'olio sia sempre adeguato e che il cambio del filtro dell'olio e dell'aria avvengano a scadenza regolare.

Gli intervalli raccomandati per il cambio dell'olio e le informazioni sull'olio motore nonché le capacità serbatoio olio sono disponibili nelle istruzioni per l'uso del motore a combustione.

Le alette di raffreddamento devono sempre essere mantenute pulite in modo da garantire un raffreddamento adeguato del motore a combustione.

## 12.6 Ruote e cambio

I cuscinetti delle ruote non richiedono manutenzione.

Il cambio non richiede alcuna manutenzione.

## 12.7 Rimessaggio (pausa invernale)

Se l'apparecchio dovesse rimanere fermo per molto tempo (pausa invernale), attenersi ai seguenti punti:

- Pulire accuratamente tutte le parti esterne dell'apparecchio.
- Lubrificare o ingrassare bene tutte le parti mobili.
- Svuotare il serbatoio del carburante e il carburatore (per es. fare girare il motore al minimo finché non si esaurisce il carburante).
- Svitare la candela di accensione (vedere le istruzioni per l'uso del motore a combustione) e versare circa 3 cm<sup>3</sup> di olio motore attraverso l'apertura della candela di accensione nel motore a combustione. Far girare alcune volte il motore a combustione senza candela di accensione (tirare il cavo di avviamento).



### Pericolo d'incendio!

Tenere lontano il cappuccio candela di accensione dal foro della candela di accensione in quanto sussiste il pericolo d'incendio.

- Avvitare nuovamente la candela di accensione (vedere le istruzioni per l'uso del motore a combustione).
- Eseguire un cambio dell'olio (vedere le istruzioni per l'uso del motore a combustione).

- Conservare l'apparecchio in un locale asciutto, chiuso e con poca polvere. Assicurarsi che l'apparecchio sia conservato fuori dalla portata dei bambini.

## 13. Trasporto

### 13.1 Trasporto



#### Pericolo di lesioni!

Prima del trasporto leggere attentamente il capitolo "Per la vostra sicurezza". (⇒ 4.4)  
Trasportare l'apparecchio solo con l'aiuto di un'altra persona. In questo caso, indossare sempre appositi indumenti di protezione (scarpe di sicurezza, guanti da lavoro robusti).  
Prima di sollevare o trasportare scollegare il cappuccio candela di accensione.

#### Sollevamento o trasporto dell'apparecchio

- **A** Manubrio montato: Afferrare l'apparecchio dall'impugnatura per il trasporto anteriore (1) e dal manubrio (2).
- **B** Manubrio chiuso: Afferrare l'apparecchio dall'impugnatura per il trasporto anteriore (1) e dalle parti inferiori del manubrio (3).

#### Trasporto dell'apparecchio

Trasportare l'apparecchio su una superficie di carico piana e pulita, in verticale sulle 4 ruote.

- Fissare l'apparecchio con appositi elementi di ancoraggio per impedirne lo spostamento. Fissare le funi o le cinghie sull'impugnatura per il trasporto anteriore (1) e sulle parti inferiori manubrio (3).

## 14. Tutela dell'ambiente



L'erba tagliata non va eliminata nella spazzatura, ma trasformata in compost.

Gli imballaggi, l'apparecchio e gli accessori vengono prodotti con materiali riciclabili e come tali vanno smaltiti.

Lo smaltimento differenziato ed ecologico dei residui di materiali favorisce il riciclaggio di sostanze preziose. Per questo motivo l'apparecchio, al termine del suo ciclo di vita, deve essere consegnato insieme ad utensili ed apparecchi dello stesso tipo presso un centro di raccolta per lo smaltimento. Per lo smaltimento osservare in particolare le indicazioni riportate al capitolo "Smaltimento" (⇒ 4.9).

Rivolgersi a un centro di riciclaggio o al proprio rivenditore per conoscere le corrette modalità di smaltimento di tali prodotti di scarto.

## 15. Ricambi standard

#### Lama (lama mulching)

6357 702 0101

#### Vite di fissaggio lama

9008 319 9028

#### Rondella di sicurezza

0000 702 6600



Gli elementi di fissaggio della lama (p. es. la vite di fissaggio lama, rondella di sicurezza) devono essere sostituiti in caso di cambio o montaggio della lama. I ricambi sono disponibili presso un rivenditore specializzato VIKING.

## 16. Programma Assistenza Tecnica

### 16.1 Conferma di consegna

Modello: \_\_\_\_\_

Codice di serie:

--	--	--	--	--	--	--	--	--	--

Data:    |    |    |    |    |    |    |    |    |    |    |    |

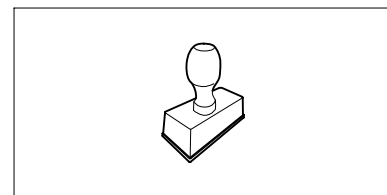

Prossima revisione

Data:    |    |    |    |    |    |    |    |    |    |    |

### 16.2 Conferma dell'esecuzione del servizio



In caso di lavori di manutenzione, consegnare le presenti istruzioni per l'uso al rivenditore autorizzato VIKING. Il rivenditore conferma, negli appositi campi prestampati, l'esecuzione dei lavori di servizio.

 Servizio eseguito il

 Data del prossimo Servizio

## 17. Minimizzare l'usura ed evitare danni

### Indicazioni importanti sulla manutenzione e sulla cura del gruppo di prodotti

#### Tosaerba a benzina

La Società VIKING declina ogni responsabilità per danni a cose e persone causati dall'inosservanza delle indicazioni contenute nelle presenti istruzioni per l'uso, in particolare per quanto concerne la sicurezza, il funzionamento e la manutenzione dell'apparecchio, oppure dall'utilizzo di componenti e pezzi di ricambio non autorizzati dal costruttore.

Si prega di osservare attentamente le seguenti informazioni, importanti per la prevenzione di eventuali danni o di un'usura eccessiva del proprio apparecchio VIKING:

#### 1. Parti soggette ad usura

Alcune parti dell'apparecchio VIKING sono soggette a normale usura, anche in caso di uso conforme alle istruzioni, e vanno pertanto sostituite per tempo a seconda del tipo e della durata d'impiego.

Si tratta per esempio di:

- Lama
- Cinghia trapezoidale (MB 2 RT)
- Pneumatico

## 2. Rispetto delle indicazioni contenute nelle presenti istruzioni per l'uso

L'uso, la manutenzione e il rimessaggio degli apparecchi VIKING devono essere effettuati con cura, così come descritto nelle presenti istruzioni per l'uso. L'utente è direttamente responsabile di tutti i danni derivanti dall'inosservanza delle istruzioni per l'uso, della sicurezza e della manutenzione.

Ciò vale in modo particolare per:

- Modifiche al prodotto non autorizzate da VIKING.
- Impiego di carburanti e lubrificanti non autorizzati da VIKING (per lubrificanti, benzina e olio motore vedere le indicazioni del costruttore del motore a combustione).
- Utilizzo di utensili ed accessori non autorizzati o inadatti all'apparecchio oppure di scarsa qualità.
- Uso improprio del prodotto.
- Impiego del prodotto per manifestazioni o gare sportive.
- Danni indiretti derivanti dall'uso del prodotto con componenti difettosi.

#### 3. Lavori di manutenzione

Tutti i lavori elencati nel paragrafo "Manutenzione" vanno eseguiti periodicamente.

Nel caso in cui l'utente non fosse in grado di effettuare questi lavori di manutenzione, dovrà rivolgersi ad un rivenditore specializzato.

VIKING consiglia di far eseguire lavori di manutenzione e riparazione solo da un rivenditore specializzato VIKING.

Ai rivenditori specializzati VIKING vengono offerti corsi di formazione e ricevono informazioni tecniche aggiornate regolarmente.

Se non si effettuano tali lavori, potrebbero insorgere danni di cui l'utente è il diretto responsabile.

Questi comprendono anche:

- Danni derivanti da corrosione o da un rimessaggio inadeguato.
- Danni all'apparecchio derivanti dall'uso di ricambi di scarsa qualità.
- Danni al motore a seguito di manutenzione non eseguita per tempo o eseguita in modo incompleto oppure danni derivanti da lavori di manutenzione o riparazione non eseguiti in officine di rivenditori specializzati.

## 18. Dichiarazione di conformità CE del costruttore

Il produttore,

VIKING GmbH  
Hans Peter Stihl-Straße 5  
A 6336 Langkampfen/Kufstein

dichiara che la macchina

Tosaerba a spinta con motore a combustione (MB)

<b>Marchio di fabbrica:</b>	<b>VIKING</b>
Modello:	MB 2.2 R MB 2.2 RC MB 2.2 RT
N. di identificazione serie	6357

è conforme alle seguenti direttive CE:  
97/68/EC, 2000/14/EC, 2004/108/EC,  
2006/42/EC

Il prodotto è stato progettato in conformità  
alle seguenti norme:

EN ISO 5395-1, EN ISO 5395-2

Procedimento di valutazione della  
conformità applicato:

Allegato VIII (2000/14/EC)

Nome e indirizzo degli uffici interessati  
menzionati:

TÜV Rheinland LGA Products GmbH  
Tillystraße 2  
D-90431 Nürnberg

Redazione e conservazione della  
documentazione tecnica:

Sven Zimmermann  
VIKING GmbH

L'anno costruttivo e il numero di serie sono  
indicati sulla targhetta modello  
dell'apparecchio.

#### **MB 2.2 R:**

Rumorosità misurata:  
92,0 dB(A)

Rumorosità garantita:  
94 dB(A)

#### **MB 2.2 RC, MB 2.2 RT:**

Rumorosità misurata:  
92,5 dB(A)

Rumorosità garantita:  
94 dB(A)

Langkampfen,  
2015-01-02 (AAAA-MM-GG)

VIKING GmbH



Sven Zimmermann

Responsabile reparto  
costruzione/progettazione

## 19. Dati tecnici

### **MB 2.2 R, MB 2.2 RC, MB 2.2 RT**

N. di identificazione serie	6357
Tipo di motore a combustione	Motore a combustione a 4 tempi
Dispositivo di taglio	Barra lame
Larghezza di taglio	46 cm
Dispositivo di avviamento	Avviamento a strappo
Dispositivo di sicurezza	Arresto automatico motore
Coppia di serraggio vite di fissaggio lama	60 - 65 Nm
Ø ruota anteriore	200 mm
Ø ruota posteriore	200 mm
Altezza di taglio	28 - 85 mm
Conforme alla direttiva 2000/14/EC:	
Rumorosità garantita $L_{WA}$	94 dB(A)

### **MB 2.2 R, MB 2.2 RC, MB 2.2 RT**

Conforme alla direttiva 2006/42/EC:

Livello di pressione acustica sul posto di lavoro  $L_{pA}$  81 dB(A)

Fattore di incertezza  $K_{pA}$  2 dB(A)

#### **MB 2.2 R**

Tipo di motore B&S Serie 450

Potenza nominale a numero di giri nominale 1,8 - 2900 kW - giri/min

Cilindrata 125 ccm

Serbatoio carburante 0,8 l

Numero di giri del dispositivo di taglio 2900 giri/min

Parametro prescritto di vibrazioni meccaniche conforme a EN 12096:

Valore misurato  $a_{hw}$  7,00  $m/s^2$   
2,80  $m/s^2$

Fattore di incertezza  $K_{hw}$   
Misurazione conforme a EN 20643

Lu./La./A. 124/49/100 cm

Peso: 22 kg

#### **MB 2.2 RC**

Tipo di motore Kohler XT675

Potenza nominale a numero di giri nominale 2,2 - 2800 kW - giri/min

Cilindrata 149 ccm

Serbatoio carburante 1,4 l

Numero di giri del dispositivo di taglio 2800 giri/min

## MB 2.2 RC

Parametro prescritto di vibrazioni meccaniche conforme a EN 12096:

Valore misurato  $a_{hw}$  5,00 m/s<sup>2</sup>

Fattore di incertezza  $K_{hw}$  2,50 m/s<sup>2</sup>

Misurazione conforme a EN 20643

Lu./La./A. 124/49/100 cm

Peso: 26 kg

## MB 2.2 RT

Tipo di motore Kohler XT675

Potenza nominale a numero di giri nominale 2,2 - 2800 kW - giri/min

Cilindrata 149 ccm

Serbatoio carburante 1,4 l

Numero di giri del dispositivo di taglio 2800 giri/min

Parametro prescritto di vibrazioni meccaniche conforme a EN 12096:

Valore misurato  $a_{hw}$  5,90 m/s<sup>2</sup>

Fattore di incertezza  $K_{hw}$  2,36 m/s<sup>2</sup>

Misurazione conforme a EN 20643

Trazione: Ruota anteriore 1 marcia in avanti

Velocità di trazione 3,5 km/h

Lu./La./A. 140/50/105 cm

Peso: 29 kg

## 20. Risoluzione guasti

✂ Rivolgersi eventualmente ad un rivenditore specializzato VIKING.

📖 Vedere le istruzioni per l'uso del motore a combustione.

### Guasto:

Il motore a combustione non funziona

### Possibile causa:

- Staffa arresto automatico motore non azionata.
- Serbatoio benzina vuoto.
- Condotto carburante intasato.
- Carburante nel serbatoio vecchio, sporco o di cattiva qualità.
- Filtro aria sporco.
- Cappuccio candela di accensione scollegato dalla candela di accensione; cavo di accensione fissato in modo errato sul cappuccio.
- Candela di accensione imbrattata o danneggiata; distanza degli elettrodi errata.

### Rimedio:

- Premere la staffa arresto automatico motore verso il manubrio e mantenerla ferma. (⇒ 11.1)
- Rabboccare il carburante. (⇒ 7.3)
- Pulire il condotto carburante. 📖, ✂
- Usare esclusivamente carburante di recente produzione, benzina senza piombo; pulire il carburatore. 📖, ✂
- Pulire il filtro aria. 📖, ✂
- Collegare il cappuccio candela di accensione; controllare il collegamento tra il cavo di accensione e il cappuccio. 📖, ✂

- Pulire la candela di accensione oppure sostituirla; registrare la distanza degli elettrodi. ✂

### Guasto:

Avviamento difficoltoso o potenza ridotta del motore a combustione.

### Possibile causa:

- Scocca del tosaerba intasata.
- Taglio dell'erba ad una profondità di lavoro troppo bassa o ad una velocità di spostamento dell'apparecchio in rapporto all'altezza di taglio troppo elevata.
- Acqua nel serbatoio carburante e nel carburatore; carburatore intasato.
- Serbatoio carburante sporco.
- Filtro aria sporco.
- Candela di accensione imbrattata.

### Rimedio:

- Pulire la scocca del tosaerba (scollegare il cappuccio della candela di accensione). (⇒ 12.1)
- Selezionare un livello di taglio superiore o ridurre la velocità di spostamento dell'apparecchio. (⇒ 8.4)
- Svuotare il serbatoio carburante, pulire il condotto carburante e il carburatore. ✂
- Pulire il serbatoio carburante. ✂
- Pulire il filtro aria. ✂
- Pulire la candela di accensione. ✂

### Guasto:

Il motore a combustione diventa molto caldo.

### Possibile causa:

- Livello dell'olio nel motore a combustione troppo basso.
- Alette di raffreddamento sporche.

### Rimedio:

- Cambiare l'olio motore. (⇒ 12.5)

- Pulire le alette di raffreddamento. (⇒ 12.1)

---

**Guasto:**

Forti vibrazioni durante il funzionamento.

**Possibile causa:**

- Unità o apparato di taglio difettosi.
- Fissaggio del motore a combustione allentato.

**Rimedio:**

- Controllare la lama di taglio, l'albero lama e il fissaggio lama (vite di fissaggio lama e rondella di sicurezza) e se necessario, riparare. ✖
- Serrare le viti del fissaggio del motore a combustione. ✖

---

**Guasto:**

Taglio imperfetto, ingiallimento del prato.

**Possibile causa:**

- Lama non affilata o usurata.
- La velocità di avanzamento è troppo elevata rispetto all'altezza di taglio.
- La scocca non è parallela al terreno.

**Rimedio:**

- Affilare la lama oppure sostituirla (⇒ 12.3), (⇒ 12.4), ✖
- Ridurre la velocità di avanzamento e/o scegliere l'altezza di taglio corretta
- Impostare l'altezza di taglio anteriore e posteriore sullo stesso livello di taglio. (⇒ 8.4)

---

**Guasto (MB 2 RT):**

Nessuna trasmissione azionando la staffa della trazione.

**Possibile causa:**

- Cavo di comando della trazione difettoso (p. es. piegato).

**Rimedio:**

- Sostituire il cavo di comando. ✖





## Estimada cliente, estimado cliente:

Muchas gracias por haber adquirido uno de los equipos de calidad de la marca VIKING.

Este producto ha sido fabricado con la tecnología más avanzada y bajo numerosas medidas de control de calidad, porque sólo si usted queda satisfecho con su equipo habremos conseguido nuestro objetivo.

Si tuviera alguna consulta acerca de su equipo, diríjase por favor a su Distribuidor especializado o directamente a nuestra empresa.

**Le deseamos la mayor satisfacción con su nuevo equipo VIKING.**

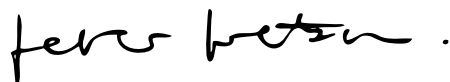

Dr. Peter Pretzsch

Gerencia

# 1. Índice

<b>Acerca de este manual de instrucciones</b>	<b>104</b>		
Información general	104		
Instrucciones para leer el manual	104		
<b>Descripción del equipo</b>	<b>104</b>		
<b>Para su seguridad</b>	<b>105</b>		
Información general	105		
Repostaje: manipulación de gasolina	106		
Ropa y equipamiento de trabajo	106		
Transporte del equipo	106		
Antes del trabajo	107		
Durante el trabajo	107		
Mantenimiento y reparaciones	109		
Almacenamiento durante largos periodos de inactividad	110		
Eliminación	111		
<b>Descripción de los símbolos</b>	<b>111</b>		
<b>Contenido del suministro</b>	<b>111</b>		
<b>Preparar el equipo para el servicio</b>	<b>111</b>		
Información general	111		
Montar el manillar	111		
Combustible y aceite de motor	112		
<b>Elementos de mando</b>	<b>112</b>		
Información general	112		
Plegar el manillar	112		
Enganchar y desenganchar el cable de arranque	112		
Ajuste de la altura de corte	112		
<b>Dispositivos de seguridad</b>	<b>113</b>		
Palanca de parada del motor	113		
<b>Indicaciones para el trabajo</b>	<b>113</b>		
Información general sobre el mulching	113		
		¿Cuándo se puede realizar el mulching?	113
		¿Cómo se realiza el mulching?	114
		¿Con qué frecuencia se debe realizar el mulching?	114
		<b>Poner el equipo en servicio</b>	<b>114</b>
		Arrancar el motor de combustión	114
		Apagar el motor de combustión	114
		Tracción a las ruedas (MB 2 RT)	114
		Zona de trabajo del usuario	115
		<b>Mantenimiento</b>	<b>115</b>
		Limpiar el equipo	115
		Comprobar el límite de desgaste de la cuchilla	115
		Afilar la cuchilla	116
		Desmontar y montar la cuchilla	116
		Motor de combustión	116
		Ruedas y caja de cambios	116
		Conservación (parada invernal)	116
		<b>Transporte</b>	<b>117</b>
		Transporte	117
		<b>Protección del medio ambiente</b>	<b>117</b>
		<b>Piezas de recambio habituales</b>	<b>117</b>
		<b>Plan de mantenimiento</b>	<b>118</b>
		Confirmación de entrega	118
		Confirmación de servicio técnico	118
		<b>Reducir el desgaste y prevenir daños</b>	<b>118</b>
		<b>Declaración de conformidad CE del fabricante</b>	<b>119</b>
		<b>Datos técnicos</b>	<b>119</b>
		<b>Localización de anomalías</b>	<b>120</b>

## 2. Acerca de este manual de instrucciones

### 2.1 Información general

Este manual de instrucciones es un **manual original** del fabricante en conformidad con la directiva 2006/42/EC.

VIKING desarrolla continuamente su gama de productos, por lo que nos reservamos el derecho de modificar los componentes suministrados en cuanto a forma, técnica y equipamiento. Por consiguiente, las indicaciones e ilustraciones contenidas en este manual no constituyen compromiso contractual alguno.

Este manual de instrucciones está protegido por derechos de autor. Quedan reservados todos los derechos, sobre todo el derecho a la reproducción, traducción y a la elaboración con sistemas electrónicos.

### 2.2 Instrucciones para leer el manual

Las figuras y los textos describen determinados pasos de manejo.

Todos los símbolos que se encuentran en el equipo se explican en este manual de instrucciones.

#### Dirección visual:

Dirección visual durante el uso **izquierda** y **derecha** en el manual de instrucciones: El usuario está situado detrás del equipo (posición de trabajo).

#### Referencias a capítulos:

Se hace referencia a los capítulos y subcapítulos correspondientes que contienen más información con una flecha. El siguiente ejemplo muestra una referencia a un capítulo: (⇒ 4.)

#### Identificación de párrafos de texto:

Las instrucciones descritas pueden identificarse como en los siguientes ejemplos.

Pasos de manejo del equipo que requieren la intervención del usuario:

- Afloje el tornillo (1) con un destornillador, accione la palanca (2) ...

Enumeraciones generales:

- Utilización del producto en eventos deportivos o en campeonatos

#### Texto con significado adicional:

Los fragmentos de texto con un significado adicional tienen asignado uno de los símbolos descritos a continuación para destacarlos en el manual de instrucciones.



#### ¡Peligro!

Riesgo de accidente y de sufrir lesiones personales graves. Es necesario evitar hacer algo o atenerse a un comportamiento determinado.



#### ¡Advertencia!

Peligro de lesiones personales. Es necesario atenerse a un comportamiento determinado para evitar sufrir lesiones personales.



#### ¡Atención!

Es posible evitar daños materiales o lesiones leves comportándose de una manera determinada.



#### Nota

Información relativa al uso óptimo del equipo evitando posibles manejos erróneos.

#### Texto con relación a las ilustraciones:

Al inicio del manual de instrucciones se encuentran las ilustraciones explicativas del uso del equipo.

El símbolo de la cámara sirve para vincular las ilustraciones de las diferentes páginas con el texto correspondiente del manual.



## 3. Descripción del equipo



- 1 Palanca de parada del motor
- 2 Palanca de tracción a las ruedas (MB 2 RT)
- 3 Manillar
- 4 Guía de cable
- 5 Tensores rápidos
- 6 Guía de cable
- 7 Ajuste trasero de la altura de corte
- 8 Ajuste delantero de la altura de corte
- 9 Asa de transporte delantera
- 10 Motor de combustión
- 11 Cebador (MB 2 R)
- 12 Clip de cable  
MB 2 RC: 1 pieza

## 4. Para su seguridad

### 4.1 Información general



Al trabajar con el equipo, el cumplimiento de estas prescripciones preventivas de accidentes es imprescindible.



Antes de la primera puesta en servicio lea atentamente el manual de instrucciones completo. Conserve cuidadosamente el manual de instrucciones para su uso posterior.

Tenga en cuenta las indicaciones de utilización y mantenimiento, que puede consultar en el manual de instrucciones suministrado separadamente para el motor de combustión.

Estas medidas de precaución son una garantía para su seguridad. No obstante, esta enumeración no es concluyente. Utilice el equipo siempre con sentido común y de forma responsable y tenga en cuenta que el usuario es el responsable en caso de accidentes que afecten a terceras personas o a sus propiedades.

Familiarícese con los elementos de mando y con el uso apropiado del equipo.

El equipo sólo debe ser utilizado por personas que hayan leído el manual de instrucciones y que estén familiarizadas con la manipulación del equipo. Antes de la primera puesta en servicio, el usuario debe preocuparse de recibir indicaciones técnicas y prácticas por personas especializadas. El vendedor u otro experto debe aclarar al usuario cómo debe utilizarse el equipo.

En esta instrucción, se debería poner en conocimiento del usuario que para trabajar con el equipo son necesarias atención y una concentración máxima.



#### **¡Peligro de muerte por asfixia!**

Peligro de asfixia para los niños al jugar con el material de embalaje. Mantener el material de embalaje fuera del alcance de los niños.

El equipo y todos sus componentes sólo pueden entregarse o prestarse a personas que estén familiarizadas con este modelo y su manejo. El manual de instrucciones es parte del equipo y debe entregarse siempre junto con el equipo.

Sólo utilice el equipo descansado y en perfecto estado físico y psíquico. Si padece algún trastorno de salud, debería consultar con su médico para ver si puede trabajar con el equipo. No se deberá trabajar con el equipo después de tomar alcohol, drogas o medicamentos que afecten a la capacidad de reacción.

Nunca deberá permitirse que este equipo sea utilizado por niños, por personas con discapacidades físicas, mentales o sensoriales o con experiencia y conocimientos insuficientes, o bien por personas que no estén familiarizadas con las instrucciones.

Nunca permita que el equipo sea utilizado por niños ni adolescentes menores de 16 años. Es posible que normativas locales determinen la edad mínima del usuario.

El equipo está concebido para un uso privado.

#### **Atención: ¡peligro de accidente!**

El cortacésped está concebido únicamente para cortar el césped. Cualquier otro uso no está autorizado y podría ser peligroso o causar daños al equipo.

Para evitar que el usuario ponga en peligro su integridad física, el cortacésped no puede ser usado para los siguientes trabajos (esta relación es orientativa):

- para recortar matorrales, setos y arbustos,
- para cortar plantas trepadoras,
- para el cuidado del césped en azoteas y balcones,
- para triturar y desmenuzar restos de poda de árboles y setos,
- para la limpieza de caminos (aspiración, soplado),
- para nivelar elevaciones del terreno, como por ejemplo, toperas.

Por motivos de seguridad se prohíbe toda modificación en el equipo, excepto el montaje correcto de accesorios autorizados por VIKING, y ello conlleva además la pérdida de los derechos de garantía. En su Distribuidor Especializado VIKING encontrará más información sobre accesorios autorizados.

De manera particular, está prohibido realizar cualquier tipo de modificación en el equipo con el fin de aumentar la potencia o el régimen del motor eléctrico o de combustión.

No está permitido transportar objetos, animales o personas, especialmente niños, con el equipo.

Debe tenerse un especial cuidado al utilizar el equipo en zonas públicas, parques, instalaciones deportivas, vías públicas y en explotaciones agrícolas y forestales.



**¡Atención! ¡Peligro para la salud por vibraciones!** Una carga excesiva por vibraciones puede provocar daños en el

sistema nervioso o circulatorio, especialmente en personas con problemas circulatorios. Consulte a un médico si aparecieran síntomas que pudieran deberse a cargas por vibraciones.

Esos síntomas, que se producen principalmente en dedos, manos o muñecas, son por ejemplo (relación orientativa):

- insensibilidad,
- dolores,
- debilidad muscular,
- decoloraciones de la piel,
- hormigueo desagradable.

---

## 4.2 Repostaje: manipulación de gasolina



**¡Peligro de muerte!**

La gasolina es tóxica y altamente inflamable.

Los combustibles sólo deben almacenarse en los recipientes (bidones) previstos y homologados para ello. Los tapones de los depósitos deben enroscarse y apretarse siempre de manera correcta. Los dispositivos de cierre defectuosos deben ser sustituidos por motivos de seguridad.

Nunca utilice botellas de bebidas ni recipientes similares para eliminar o almacenar materiales necesarios para la producción, como p. ej., combustible. Alguien podría ser inducido a beber de dichos recipientes, especialmente niños.



Mantenga alejada la gasolina de chispas, llamas abiertas, llamas permanentes, fuentes de calor y otros focos de ignición.

¡No fume!

Llene el depósito siempre al aire libre y no fume nunca durante el repostaje.

Antes de repostar apague el motor de combustión y déjelo enfriar.

La gasolina debe repostarse antes de arrancar el motor de combustión. No abrir el tapón del depósito ni repostar gasolina con el motor de combustión en marcha o con la máquina caliente.

No llenar el depósito de combustible del todo, sino hasta aprox. 4 cm por debajo del borde de la boca de llenado para que el combustible tenga espacio para expandirse.

Si se ha derramado gasolina, limpie primero la superficie manchada antes de arrancar el motor de combustión. No intente arrancar el equipo hasta que se hayan disipado los vapores de gasolina (seque el líquido con un paño).

El combustible derramado debe limpiarse siempre.

Debe cambiarse si su ropa resulta manchada de combustible.

No guarde nunca una máquina con gasolina en el depósito dentro de un edificio. Los vapores de gasolina que se forman se pueden inflamar al entrar en contacto con fuego o chispas.

Si hay que vaciar el depósito, hágalo al aire libre.

---

## 4.3 Ropa y equipamiento de trabajo



Durante el trabajo debe llevarse siempre un calzado resistente con suela antideslizante. Nunca trabaje descalzo o, por ejemplo, con sandalias.



En los trabajos de mantenimiento y limpieza y en el transporte del equipo deben llevarse siempre guantes y debe recogerse y protegerse el pelo largo (pañuelo, gorro, etc.).



Para afilar la cuchilla deben llevarse puestas gafas de protección adecuadas.

El aparato sólo puede ponerse en funcionamiento con pantalones largos y ropa ceñida.

Nunca lleve puesta ropa holgada que pudiera quedar enganchada en los componentes móviles (palancas de mando); tampoco lleve joyas o bisutería, corbatas o bufandas.

---

## 4.4 Transporte del equipo

Trabaje sólo con guantes para evitar sufrir lesiones al tocar componentes del equipo calientes o con cantos afilados.

No transportar el equipo con el motor de combustión en marcha. Antes del transporte, desconectar el motor de combustión, esperar a que se detengan las cuchillas y retirar la pipa de bujía.

Transportar el equipo únicamente con el motor de combustión frío y sin combustible.

Utilice medios auxiliares de carga adecuados (rampas, mecanismos de elevación).

Asegurar el equipo sobre la superficie de carga utilizando medios de fijación de dimensiones suficientes (correas, cuerdas, etc.).

Al elevar y transportar el equipo hay que evitar el contacto con la cuchilla.

Deben tenerse en cuenta las indicaciones del capítulo "Transporte". Allí se describe cómo hay que levantar y amarrar el equipo. (⇒ 13.)

Para el transporte del equipo observe las normativas legales regionales, en especial las que atañen al aseguramiento de la carga y al transporte de objetos en superficies de carga.

---

#### 4.5 Antes del trabajo

Debe garantizarse que sólo trabajen con el equipo personas que conocen el manual de instrucciones.

Antes de poner en servicio el equipo hay que comprobar la estanqueidad del sistema de combustible, especialmente sus partes visibles, como p. ej. el depósito, el tapón del depósito y las uniones de mangueras. Si se constata alguna fuga o daño no se debe poner en marcha el motor de combustión – **¡Peligro de incendio!**

Encargar la reparación del equipo a un establecimiento especializado antes de ponerlo en servicio.

Respete las normas locales para los horarios de trabajo de equipos de jardinería con motor de combustión o motor eléctrico.

Compruebe siempre la totalidad del terreno en el que vaya a utilizar la máquina, retirando todas las piedras, palos, alambres, huesos y otros objetos extraños que pudieran ser proyectados hacia arriba por el equipo. Los obstáculos (por ejemplo tocones, raíces) pueden ser difíciles de detectar con hierba alta.

Por tanto, antes del trabajo con el equipo marque todos los objetos extraños (obstáculos) ocultos en el césped que no pueden quitarse.

Antes de la utilización del equipo deben sustituirse todas las piezas defectuosas, gastadas o dañadas. Las indicaciones de peligro y advertencia del equipo ilegibles o dañadas deben ser sustituidas. Su Distribuidor especializado VIKING tiene a su disposición adhesivos de repuesto y todas las demás piezas de recambio.

Antes de utilizar el equipo, controlar el asiento correcto y firme de la pipa de bujía sobre la bujía de encendido.

El equipo debe utilizarse sólo en un estado de servicio seguro. Antes de cada puesta en servicio, debe comprobarse:

- si el equipo está montado debidamente.
- si la herramienta de corte y toda la unidad de corte (cuchilla, elementos de fijación, carcasa del equipo de corte) se encuentran en perfecto estado. De manera particular, hay que prestar atención a la correcta fijación, a los daños (mellas o fisuras) y al desgaste. (⇒ 12.2)
- si la tapa del depósito está enroscada debidamente.

- si el depósito y las piezas conductoras de combustible, así como el tapón del depósito, se encuentran en perfecto estado.
- si los dispositivos de seguridad (por ejemplo, la palanca de parada del motor, la carcasa, el manillar, las rejillas protectoras) se encuentran en perfecto estado y funcionan debidamente.
- si el tapón de llenado de aceite está enroscado debidamente.

En caso necesario, realizar todos los trabajos pertinentes o acudir a un establecimiento especializado. VIKING recomienda los Distribuidores especializados VIKING.

---

#### 4.6 Durante el trabajo

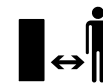

No trabajar nunca el césped cuando haya animales o personas (especialmente niños) en la zona de peligro.

Los dispositivos de seguridad y de mando instalados en el equipo por el fabricante no deben retirarse ni anularse. En particular, no debe fijarse nunca la palanca de parada del motor al manillar (por ejemplo, atándola).



**Atención: ¡peligro de lesiones!**

No poner nunca las manos o los pies al lado o debajo de elementos en rotación. No tocar nunca la cuchilla en funcionamiento.

Se debe respetar siempre la distancia de seguridad definida por el manillar. El manillar debe estar siempre debidamente montado y no ha de modificarse. El equipo nunca debe ponerse en marcha con el manillar plegado.

Nunca hay que fijar objetos al manillar (por ejemplo, ropa de trabajo).

Trabaje sólo con luz diurna o buena luz artificial.

No trabaje con el equipo en caso de lluvia, tormenta y sobre todo cuando haya peligro de rayos.

El suelo mojado aumenta el riesgo de adherencia debido a una menor adherencia.

Se debe trabajar con especial precaución para no resbalar. Si es posible, evitar utilizar el equipo sobre suelo mojado.

### Gases de escape:



#### ¡Peligro de muerte por intoxicación!

En caso de sufrir malestar, dolor de cabeza, trastornos visuales (por ejemplo, reducción del campo visual), trastornos auditivos, mareos o pérdida de la capacidad de concentración, detenga inmediatamente el trabajo con el equipo. Estos síntomas pueden ser causados, entre otras razones, por elevadas concentraciones de gases de escape.



El equipo desprende gases tóxicos cuando el motor de combustión está en marcha. Estos gases contienen monóxido de carbono, un gas venenoso inodoro e incoloro, así como otras sustancias peligrosas. El motor de combustión nunca debe ponerse en marcha en recintos cerrados o mal ventilados.

### Arranque:

Arranque el equipo con especial cuidado conforme a las indicaciones en el capítulo "Poner el equipo en funcionamiento". (⇒ 11.)

Asegúrese de que tiene los pies suficientemente alejados de la herramienta de corte.

El equipo no debe volcarse durante el arranque.

Durante el arranque no debe accionarse el estribo de tracción a las ruedas.

### Trabajo en pendientes:

Las pendientes deben cortarse siempre en sentido transversal y nunca en sentido longitudinal.

Si el usuario perdiera el control al cortar el césped en sentido longitudinal, podría ser atropellado por el equipo.

Hay que prestar especial atención al cambiar el sentido de marcha en pendientes.

Hay que asegurarse siempre de mantener una posición estable en pendientes y evitar trabajar con el equipo en pendientes excesivamente inclinadas.

Por motivos de seguridad, el equipo no se debe utilizar en pendientes con una inclinación superior a 25° (46,6 %).

#### ¡Peligro de lesiones!

25° de pendiente equivalen a una subida vertical de 46,6 cm para 100 cm de longitud horizontal.

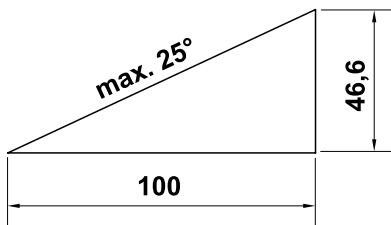

Para garantizar una lubricación suficiente del motor de combustión a la hora de poner en servicio el equipo en terrenos inclinados, deben tenerse en cuenta

adicionalmente las indicaciones del manual de instrucciones del motor suministrado.

### Puesta en servicio:



#### ¡Peligro de lesiones!

No ponga jamás las manos ni los pies por encima, por debajo o al lado de elementos en rotación.



No intentar inspeccionar la cuchilla mientras el cortacésped esté en servicio. La cuchilla en rotación podría causar lesiones.

Conducir el equipo a la velocidad del paso de una persona; nunca se debe correr al trabajar con él. Desplazando el equipo rápidamente se aumenta el peligro de lesiones causadas por tropezones, resbalones, etc.

Hay que prestar especial atención al dar la vuelta con el equipo o al acercarlo hacia uno mismo.

#### ¡Existe el peligro de tropezar!

Utilice el equipo con sumo cuidado cuando trabaje en las cercanías de pendientes, bordes del terreno, zanjas y diques. Sobre todo hay que fijarse en estar a una distancia suficiente de tales puntos peligrosos.

Deben esquivarse los objetos ocultos en el césped (aspersores de riego automático, estacas, válvulas de agua, fundamentos, cables eléctricos, etc.). No pase nunca la máquina por encima de semejantes objetos.



Preste atención a la inercia de la herramienta de corte, que seguirá girando algunos segundos antes de pararse.

Apagar el motor de combustión, esperar hasta que se detenga la herramienta de trabajo y retirar la pipa de bujía:

- cuando se abandone el equipo o cuando éste quede sin vigilancia,
- antes de repostar combustible. Repostar únicamente con el motor de combustión frío.

#### **¡Peligro de incendio!**

- antes de eliminar bloqueos u obstrucciones en la carcasa del equipo de corte,
- antes de levantar y sostener el equipo,
- antes transportar el equipo,
- antes de realizar trabajos en la cuchilla,
- antes de revisar o limpiar el equipo y antes de realizar cualquier otro trabajo en el mismo (por ejemplo, plegar el manillar),
- si se ha chocado contra un objeto extraño o si el cortacésped vibrara con excesiva intensidad. En tales casos hay que comprobar si se ha producido algún daño en el equipo, especialmente en la unidad de corte (cuchilla, eje de cuchillas, fijación de la cuchilla), y realizar las reparaciones necesarias antes de ponerlo otra vez en marcha para trabajar con él.



#### **¡Peligro de lesiones!**

Por regla general, la aparición de fuertes vibraciones es indicio de una avería.

En particular, el cortacésped no debe ponerse en servicio con un eje de cuchillas dañado o deformado o con una cuchilla dañada o deformada.

Si uno no cuenta con los conocimientos necesarios, hay que encargar las reparaciones a un especialista (VIKING recomienda los Distribuidores especializados VIKING).

Apagar el motor de combustión:

- al desplazar el equipo a la superficie que deba cortarse o al alejarlo de ella,
- antes de desplazar el equipo a una superficie sin hierba,
- cuando el equipo tenga que bascularse para su transporte,
- antes de ajustar la altura de corte.

#### **4.7 Mantenimiento y reparaciones**

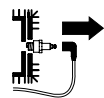

Antes de realizar trabajos de limpieza, ajuste, reparación y mantenimiento, debe estacionarse el equipo en una superficie compacta y llana, debe apagarse y dejarse enfriar el motor de combustión y debe retirarse la pipa de bujía.



#### **¡Peligro de lesiones por la cuchilla!**

Tirando del cable de arranque la herramienta de trabajo comenzará a girar. Al tirar del cable de arranque hay que procurar mantenerse siempre suficientemente alejado de la cuchilla, manteniendo fuera del alcance las manos y los pies.

Dejar que el equipo se enfríe, especialmente antes de trabajar en la zona del motor de combustión, del colector de escape y del silenciador. Se pueden alcanzar temperaturas de 80° C y superiores. **¡Peligro de quemaduras!**

El contacto directo con aceite de motor puede ser peligroso, además el aceite de motor no debe derramarse.

VIKING recomienda encargar a un Distribuidor especializado VIKING el relleno de aceite de motor o un cambio de aceite de motor.

#### **Limpieza:**

Tras el trabajo, debe limpiarse concienzudamente todo el equipo. (⇒ 12.1)

Soltar los restos de hierba con un palo de madera. Limpiar la parte inferior del cortacésped con agua y un cepillo.

Nunca utilice equipos de limpieza a alta presión ni limpie el equipo bajo agua corriente (p. ej., con una manguera de jardín).

No utilice productos de limpieza agresivos. Estos pueden dañar el plástico y el metal, lo que podría afectar al funcionamiento seguro de su equipo VIKING.

Para evitar un peligro de incendio, la zona de las aberturas y aletas de refrigeración y la zona del escape deben mantenerse libres de hierba, paja, musgo, hojas y grasa, entre otras cosas.

#### **Trabajos de mantenimiento:**

Sólo pueden realizarse los trabajos de mantenimiento descritos en este Manual de instrucciones; todos los demás trabajos deben ser realizados por un Distribuidor especializado.

En caso de que no disponga de los conocimientos y de los medios auxiliares necesarios, póngase **siempre** en contacto con un Distribuidor especializado.

VIKING recomienda la realización de los trabajos de mantenimiento y reparación exclusivamente por el servicio técnico de un Distribuidor especializado VIKING. Los Distribuidores especializados VIKING reciben formación e información técnica regularmente.

Utilice únicamente herramientas, accesorios o acoples que estén autorizados por VIKING para este equipo o piezas técnicamente equivalentes. En caso contrario, existe riesgo de accidentes con lesiones personales o daños en el equipo. En caso de dudas debería dirigirse a un establecimiento especializado.

En lo que respecta a sus características, las herramientas, accesorios y piezas de recambio originales VIKING están adaptadas de forma óptima al equipo y a las necesidades del usuario. Los recambios originales VIKING se reconocen mediante la referencia de recambio VIKING, el logotipo VIKING y en tal caso por el identificativo de recambio VIKING. En las piezas más pequeñas es posible que solamente esté presente este identificativo.

Por razones de seguridad, los componentes del sistema de alimentación de combustible (la tubería de combustible, el paso de combustible, el depósito de combustible, el tapón del depósito, las conexiones, etc.) deben comprobarse regularmente respecto a la existencia de daños y fugas y en caso necesario deben ser sustituidos por un técnico (VIKING recomienda los Distribuidores especializados VIKING).

Mantenga los adhesivos de advertencia e indicación siempre limpios y legibles. Debe sustituir los adhesivos dañados o ausentes por nuevos adhesivos originales que su Distribuidor especializado VIKING le pone a disposición. Si un componente se sustituye por otro nuevo, asegúrese de que el nuevo componente disponga de los mismos adhesivos.

Los trabajos en la unidad de corte sólo deben llevarse a cabo con guantes de trabajo resistentes y tomando especiales medidas de precaución.

Mantener firmemente apretadas todas las tuercas, pernos y tornillos, especialmente el tornillo de cuchilla, para que el equipo se encuentre en condiciones de funcionamiento seguras.

Revisar regularmente si el equipo completo presenta desgaste o daños, sobre todo antes de guardarlo (por ejemplo, antes de la pausa invernal). Por motivos de seguridad, las piezas desgastadas o dañadas deben ser sustituidas inmediatamente para que el equipo se encuentre siempre en un estado de funcionamiento seguro.

Nunca cambie el ajuste básico del motor de combustión y no supere el régimen de revoluciones previsto.

En caso de que para los trabajos de mantenimiento se deban retirar componentes o dispositivos de protección, es necesario volver a colocarlos inmediatamente después de forma correcta.

---

#### **4.8 Almacenamiento durante largos periodos de inactividad**

Deje que el motor de combustión se enfríe antes de guardar el equipo en un lugar cerrado.

Dejar que el equipo se enfríe por completo antes de cubrirlo.

Almacene el equipo con el depósito vacío y el depósito de reserva de combustible en un recinto cerrable con llave y bien ventilado.

Asegúrese de que el equipo no pueda ser utilizado por personas no autorizadas (p. ej. niños).

Si hay que vaciar el depósito de combustible (por ejemplo, para poner el equipo fuera de servicio antes de la pausa invernal), este trabajo deberá realizarse únicamente al aire libre (por ejemplo, haciendo funcionar el motor hasta que se quede sin gasolina).

Limpiar a fondo el equipo antes de su almacenamiento (p. ej. en invierno).

Almacenar el equipo únicamente con la pipa de bujía retirada.

El equipo debe guardarse en condiciones de servicio seguras.



## 4.9 Eliminación

Los productos de desecho como el aceite usado o combustible, los lubricantes, filtros, baterías usadas y piezas de desgaste similares pueden perjudicar a personas, animales y al medio ambiente y, por tanto, deben eliminarse correctamente.

Póngase en contacto con su centro de reciclado o su establecimiento especializado para recibir información sobre cómo desechar los productos de forma correcta. VIKING recomienda los Distribuidores especializados VIKING.

Asegúrese de que el equipo viejo se deseché correctamente. Inutilice el equipo antes de desecharlo. Para prevenir accidentes, retire especialmente el cable de encendido, vacíe el depósito de combustible y purgue el aceite del motor.

### ¡Peligro de lesiones por la cuchilla!

Un cortacésped viejo tampoco debe dejarse nunca sin vigilancia. Asegúrese de que el equipo y, especialmente, la cuchilla queden fuera del alcance de los niños.

## 5. Descripción de los símbolos



### ¡Atención!

Lea el manual de instrucciones antes de poner en marcha el equipo.

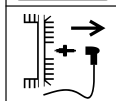
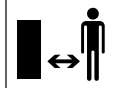

### MB 2 RT:



### ¡Peligro de lesiones!

Impida que otras personas se acerquen a la zona de peligro.

### ¡Peligro de lesiones!

Retirar la pipa de bujía antes de efectuar trabajos en la herramienta de corte y antes de realizar cualquier trabajo de mantenimiento o limpieza.

### ¡Peligro de lesiones!

¡Mantenga manos y pies alejados de las cuchillas!

El dispositivo de corte sigue funcionando después de la desconexión durante algunos segundos (freno del motor de combustión / de la cuchilla).

Arrancar el motor de combustión.

Apagar el motor de combustión.

Conectar la tracción a las ruedas.

## 6. Contenido del suministro



Pos.	Denominación	Unid.
A	Equipo básico con manillar	1
-	Manual de instrucciones	1
-	Manual de instrucciones del motor de combustión	1

## 7. Preparar el equipo para el servicio

### 7.1 Información general



### Peligro de lesiones

Tenga en cuenta las indicaciones de seguridad del capítulo "Para su seguridad" (⇒ 4.).

- Para realizar los trabajos descritos, coloque el equipo sobre una base horizontal, plana y firme.

### 7.2 Montar el manillar



- Plegar el manillar (1) hacia arriba con cuidado, prestando atención para no pillar los cables.
- Apretar los tensores rápidos (2) premontados (dejando que sobresalga al menos una espira del tornillo) y doblarlos hacia arriba.

## Comprobar el montaje



- Los tensores rápidos (1) deben estar apretados de tal manera, que no quede espacio entre ellos y el manillar y la parte superior del manillar quede firmemente unida a la parte inferior.  
Si el manillar no está firmemente montado o los tensores rápidos no están asentados correctamente, abrir éstos y ajustarlos correctamente desenroscándolos y enroscándolos otra vez.
- Comprobar la posición correcta de los cables (2, 3) y del clip de cable (4, MB 2 RC).

## 7.3 Combustible y aceite de motor



### ¡Evitar causar daños en el equipo!

Antes del primer arranque, llenar aceite de motor. Para llenar aceite de motor o para repostar, hay que utilizar un dispositivo de llenado adecuado (por ejemplo, un embudo).

### Aceite de motor:

En el manual de instrucciones del motor de combustión se puede consultar el tipo y la cantidad de aceite de motor que se debe utilizar. Controlar el nivel de llenado con regularidad (véase el manual de instrucciones del motor de combustión). El nivel de aceite no debe ser insuficiente ni excesivo. Enroscar el tapón del depósito de aceite debidamente antes de poner en servicio el motor de combustión.



## Combustible:

Recomendación:

combustibles frescos de marca, gasolina sin plomo.

Consultar los datos sobre la calidad del combustible (octanaje) en el manual de instrucciones del motor de combustión.



## 8. Elementos de mando

### 8.1 Información general



#### ¡Peligro de lesiones

Tenga en cuenta las indicaciones de seguridad del capítulo "Para su seguridad" (⇒ 4.).

- Para realizar los trabajos descritos, coloque el equipo sobre una base horizontal, plana y firme.

### 8.2 Plegar el manillar

El manillar puede plegarse para ahorrar espacio durante el transporte y almacenamiento.



#### ¡Peligro de aplastamiento!

El manillar puede plegarse descontroladamente si se sueltan los tensores rápidos.

Por esta razón hay que mantener el manillar siempre sujeto con una mano al soltar la fijación.

- Apagar el motor de combustión y retirar la pipa de bujía. (⇒ 11.2)
- Desenganchar el cable de arranque. (⇒ 8.3)
- Abrir los tensores rápidos (1) del lado izquierdo y derecho y plegar el manillar (2) con cuidado hacia delante.

## 8.3 Enganchar y desenganchar el cable de arranque



### Enganchar

- Retirar la pipa de bujía del motor de combustión.
- Empujar la palanca de parada del motor (1) hacia el manillar y mantenerla en esta posición.
- Tirar lentamente del cable de arranque (2).
- Soltar la palanca de parada del motor (1) y enganchar el cable de arranque (2) en su guía (3).
- Conectar la pipa de bujía.

### Desenganchar

- Retirar la pipa de bujía del motor de combustión.
- Desenganchar el cable de arranque (2) de su guía (3).

## 8.4 Ajuste de la altura de corte



#### ¡Peligro de lesiones!

Antes de ajustar la altura de corte hay que parar el motor de combustión.

Pueden ajustarse 4 alturas de corte distintas entre 28 y 85 mm.

Nivel 1 = altura mínima de corte

Nivel 4 = altura máxima de corte



#### ¡Peligro de lesiones!

El ajuste en los ejes delantero y trasero tiene que ser idéntico.

## 1 Ajustar la altura de corte trasera

- Ajustar la altura de corte deseada con el eje trasero (1).  
Para ello hay que apoyar el equipo con una mano y colocar el eje trasero a la altura deseada, primero en un lado y después en el otro.  
Debe prestarse atención a que los lados izquierdo y derecho del eje se encuentren al mismo nivel (el eje trasero debe quedar paralelo respecto a la carcasa).

## 2 Ajustar la altura de corte delantera

- **MB 2 RT:**  
Empujar la palanca de ajuste de la altura de corte (2) hacia fuera hasta el nivel deseado y dejar que enclave.
- **MB 2 RC, MB 2 R:**  
Ajustar la altura de corte deseada con el eje delantero (3).  
Para ello hay que apoyar el equipo con una mano y colocar el eje delantero a la altura deseada, primero en un lado y después en el otro. Debe prestarse atención a que los lados izquierdo y derecho del eje se encuentren al mismo nivel (el eje delantero debe quedar paralelo respecto a la carcasa).

## 9. Dispositivos de seguridad

El equipo está equipado con distintos dispositivos de seguridad para un manejo seguro y para evitar un uso no adecuado.



### ¡Peligro de lesiones!

Cuando se detecta un defecto en un dispositivo de seguridad, el equipo no debe ser puesto en marcha. Póngase en contacto con un establecimiento especializado, VIKING recomienda los Distribuidores especializados VIKING.

### 9.1 Palanca de parada del motor

El cortacésped está equipado con un dispositivo de parada del motor.

Durante el trabajo se puede parar el motor de combustión soltando la palanca de parada del motor.

El motor de combustión y la cuchilla se paran en el transcurso de 3 segundos.



### ¡Peligro de lesiones!

Si la cuchilla tarda más tiempo en pararse, no utilizar más el equipo y llevarlo a un establecimiento especializado.

### Medición del tiempo de postfuncionamiento

Después de arrancar el motor de combustión, la cuchilla gira y se puede oír un ruido de viento. El tiempo de postfuncionamiento se corresponde con la duración del ruido de viento después de parar el motor de combustión y puede medirse con un cronómetro.

## 10. Indicaciones para el trabajo

### 10.1 Información general sobre el mulching

Para el mulching, la hierba cortada pasa varias veces por el filo de corte mediante un guiado especial de la corriente de aire a través de la zona de la cuchilla y después se dirige de nuevo hacia el césped. El material cortado permanece sobre el césped.

#### Utilidad

La hierba cortada que se descompone devuelve al suelo nutrientes orgánicos en forma de abono natural.

#### Ventajas

No hace falta vaciar el recogedor de hierba ni desechar el material cortado. El crecimiento de las malas hierbas es retardado y se pueden ahorrar importantes cantidades de abono.

### 10.2 ¿Cuándo se puede realizar el mulching?

VIKING recomienda realizar el mulching sólo si el césped está seco y no demasiado crecido.

Si la hierba está demasiado alta, conviene cortar el césped en dos pasadas. (⇒ 10.3)



### ¡Atención!

Si la altura de corte es insuficiente o el césped está mojado, la carcasa se puede atascar, lo que a su vez bloquearía la cuchilla.

### 10.3 ¿Cómo se realiza el mulching?

Requisitos para un buen resultado de mulching:

- Ajustar una altura de corte óptima: hay que cortar una tercera parte de la altura de la hierba.
- Utilizar cuchillas bien afiladas.
- Variar la dirección de corte y prestar atención al solapamiento de las bandas de corte.

#### Modo de trabajo con hierba alta

Si la hierba está muy alta habría que trabajar el césped en dos pasadas.

Primera pasada:

Cortar el césped previamente con la altura de corte más alta.

Segunda pasada:

Unas 12 a 24 horas después de la primera pasada, realizar el mulching en ángulo recto respecto a la primera dirección de corte hasta alcanzar la altura de la hierba deseada.

### 10.4 ¿Con qué frecuencia se debe realizar el mulching?

Un césped bonito y tupido se obtiene sólo sometándolo a un mulching frecuente y manteniéndolo corto.

#### Periodo principal de crecimiento:

Primavera:

realizar el mulching al menos 2 veces por semana.

Verano y otoño:

realizar el mulching al menos una vez por semana.

## 11. Poner el equipo en servicio

### 11.1 Arrancar el motor de combustión



#### ¡Evitar causar daños en el equipo!

No arrancar el motor de combustión en hierba alta o con la altura de corte más baja. En tales casos el proceso de arranque se haría más difícil.

Como está ajustado a un régimen fijo, el motor de combustión funciona siempre a un régimen de trabajo óptimo después del arranque.

#### Proceso de arranque cuando el motor de combustión está frío:

- **Solo en MB 2 R:**  
Apretar tres veces el cebador (1).
- Empujar la palanca de parada del motor (2) hacia el manillar y mantenerla en esta posición.
- Tirar del cable de arranque (3) lentamente hasta notar resistencia de compresión. A continuación, dar un tirón con fuerza rápidamente con toda la longitud del brazo. Dejar volver el cable de arranque (3) lentamente para que pueda volver a enrollarse. Repetir el proceso hasta que funcione el motor de combustión.

#### Proceso de arranque cuando el motor de combustión está caliente:



#### ¡Evitar causar daños en el equipo!

Cuando el motor de combustión está caliente no es necesario apretar otra vez el cebador. Sin embargo, hay que tener en cuenta que con temperaturas ambientales muy bajas, el motor de combustión puede enfriarse rápidamente.

- Proceso de arranque como cuando el motor de combustión está frío.  
**Solo en MB 2 R:**  
No es necesario accionar el cebador (1).

### 11.2 Apagar el motor de combustión



- Soltar la palanca de parada del motor (1).

El motor de combustión y la cuchilla se detienen en el transcurso de 3 segundos.

### 11.3 Tracción a las ruedas (MB 2 RT)



#### Nota

El modelo MB 2 RT dispone de una tracción a las ruedas delanteras.

#### 1 Conectar la tracción a las ruedas

- Arrancar el motor de combustión. (⇒ 11.1)
- Tirar de la palanca de tracción a las ruedas (1) hacia el manillar y mantenerla sujeta.



La tracción a las ruedas se activará y el cortacésped se pondrá en movimiento hacia delante.

## 2 Desconectar la tracción a las ruedas

- Soltar la palanca de tracción a las ruedas (1).

La tracción a las ruedas se desactivará y el cortacésped se detendrá.

El motor de combustión y la cuchilla seguirán funcionando.

### 11.4 Zona de trabajo del usuario



- Por motivos de seguridad, cuando el motor de combustión está arrancando o funcionando, el usuario debe estar situado siempre detrás del manillar en la zona de trabajo. Se debe respetar siempre la distancia de seguridad definida por el manillar.
- El cortacésped debe ser manejado exclusivamente por una sola persona. Ninguna otra persona debe acercarse a la zona de peligro. (⇒ 4.)

## 12. Mantenimiento



### ¡Peligro de lesiones!

Antes de realizar trabajos de mantenimiento o limpieza en el equipo, leer detenidamente el capítulo "Para su seguridad" (⇒ 4.), especialmente el subcapítulo "Mantenimiento y reparaciones" (⇒ 4.7), y seguir exactamente todas las indicaciones de seguridad.

¡Antes de realizar cualquier trabajo de mantenimiento y limpieza, dejar que el equipo se enfríe y retirar la pipa de bujía!



### Mantenimiento anual por parte de un establecimiento especializado:

El cortacésped debe ser revisado una vez al año por un establecimiento especializado. VIKING recomienda los Distribuidores Autorizados VIKING.

### 12.1 Limpiar el equipo



#### Intervalos de mantenimiento:

Después de cada uso.



### ¡Peligro de lesiones!

Parar el motor de combustión, dejar que el equipo se enfríe y retirar la pipa de bujía. Antes de colocar el equipo en la posición de limpieza debe vaciarse el depósito de combustible (dejando el motor en marcha hasta que se quede sin gasolina).

### Colocar el equipo en la posición de limpieza

- Abrir los tensores rápidos (1) y colocar el manillar (2) hacia atrás.
- Levantar el equipo por la parte delantera y colocarlo en la posición de limpieza como lo muestra la ilustración.

### 12.2 Comprobar el límite de desgaste de la cuchilla



#### Intervalos de mantenimiento:

Antes de cada uso.



### ¡Peligro de lesiones!

La cuchilla se desgasta con diferente intensidad dependiendo del lugar de utilización y del tiempo de servicio. Cuando se utiliza el equipo en un terreno arenoso o a menudo en condiciones de sequedad, la cuchilla se somete a mayor esfuerzo y se desgasta con una rapidez superior al promedio.

Una cuchilla desgastada puede romperse y causar lesiones graves. Por ello deben cumplirse siempre las indicaciones para el mantenimiento de la cuchilla.

#### Proceso de comprobación

- Colocar el equipo en la posición de limpieza. (⇒ 12.1)
- Limpiar la cuchilla (1) y comprobar si presenta daños (mellas o fisuras).
- Medir el grosor de la cuchilla (A) en varios puntos con la ayuda de un pie de rey (2).

- Medir el desgaste (B). Colocar para ello una regla (3) en el borde frontal de la cuchilla como se muestra en la ilustración.

### Límites de desgaste

La cuchilla debe tener un grosor (A) de al menos **2 mm** en todos los puntos. Los puntos más importantes están marcados en la ilustración.

Con el afilado, los filos pueden reducirse como máximo **5 mm** (Distancia B).

### 12.3 Afilado de la cuchilla

Si no se dispone de los conocimientos o medios auxiliares necesarios, recomendamos encargar el afilado de la cuchilla a un especialista. Si la cuchilla no está correctamente afilada (ángulo de afilado incorrecto, desequilibrio, etc.), el funcionamiento del equipo se verá afectado negativamente.

#### Instrucciones de afilado

- Desmontar la cuchilla. (⇒ 12.4)
- Enfriar la cuchilla durante el afilado, por ejemplo, con agua. A fin de conservar la resistencia de la cuchilla debe evitarse que su color cambie a azul.
- Afilado de las cuchillas uniformemente para evitar que se produzcan vibraciones por desequilibrio.
- Respetar un ángulo de afilado de **30°**.
- Tener en cuenta los límites de desgaste (⇒ 12.2).

### 12.4 Desmontar y montar la cuchilla



#### ¡Peligro de lesiones!

Trabajar solamente con guantes protectores.



La cuchilla debe sustituirse cuando aparezcan muescas o fisuras, o cuando se haya alcanzado un límite de desgaste (⇒ 12.2).

#### Desmontaje

- Sujetar la cuchilla (1) y soltar el tornillo de cuchilla (2).
- Retirar el tornillo de cuchilla (2), la arandela de seguridad (3) y la cuchilla (1).

#### Montaje

- Limpiar la superficie de contacto de la cuchilla y el casquillo de cuchilla (4).
- Aplicar **Loctite 243** al tornillo de cuchilla (2).
- Colocar la cuchilla (1) sobre el casquillo de cuchilla (4) como se muestra en la ilustración.
- Colocar la arandela de seguridad (3) como se ilustra y apretarla junto con el tornillo de cuchilla (2) a **60 - 65 Nm**.



#### ¡Peligro de lesiones!

Es necesario observar el par de apriete prescrito del tornillo de cuchilla.

La arandela de seguridad (3) ha de sustituirse cada vez que se monte la cuchilla.  
El tornillo de cuchilla (2) ha de sustituirse cada vez que se cambie la cuchilla.

### 12.5 Motor de combustión

#### Intervalos de mantenimiento:

Véase el Manual de instrucciones del motor de combustión.

#### Indicaciones generales:

Tenga en cuenta las indicaciones de manejo y mantenimiento contenidas en el Manual de Instrucciones del motor de combustión adjunto.

Para garantizar una larga vida útil del motor es especialmente importante que el nivel de aceite sea correcto y que se cambien periódicamente los filtros de aceite y de aire.

Consultar en el manual de instrucciones del motor de combustión los intervalos de cambio de aceite recomendados y más información sobre el aceite de motor y la cantidad de aceite necesaria.

Las aletas de refrigeración deben estar siempre limpias, para asegurar una refrigeración suficiente del motor de combustión.

### 12.6 Ruedas y caja de cambios

Los rodamientos de las ruedas no requieren mantenimiento.

La caja de cambios no requiere mantenimiento.

### 12.7 Conservación (parada invernal)

Si el equipo va a estar parado mucho tiempo (parada invernal), hay que tener en cuenta los puntos siguientes:

- Limpiar a fondo todos los componentes externos del equipo.

- Lubricar bien (aceite o grasa) todas las piezas móviles.
- Vaciar el depósito de combustible y el carburador (p. ej. haciendo funcionar el motor hasta que se quede sin gasolina).
- Desenroscar la bujía (véase el manual de instrucciones del motor de combustión) y llenar el motor con unos 3 cm<sup>3</sup> de aceite de motor a través del orificio de la bujía. Girar el motor de combustión algunas vueltas sin bujía de encendido (tirando del cable de arranque).



### ¡Peligro de incendio!

Mantener la pipa de bujía alejada del orificio de la misma a causa del peligro de inflamación.

- Enroscar nuevamente la bujía de encendido (véase el manual de instrucciones del motor de combustión).
- Realizar un cambio de aceite (véase el manual de instrucciones del motor de combustión).
- El equipo debe guardarse en un lugar seco, cerrado y sin polvo. Hay que asegurarse de que el equipo no quede al alcance de los niños.

## 13. Transporte

### 13.1 Transporte



#### ¡Peligro de lesiones!

Téngase en cuenta el capítulo "Para su seguridad" antes del transporte. (⇒ 4.4)

Levantar y transportar el equipo sólo con ayuda de una segunda persona. Para ello hay que llevar siempre un equipamiento personal de seguridad adecuado (calzado de seguridad, guantes). Antes de levantar o transportar el equipo hay que retirar la pipa de bujía.

#### Levantar o sostener el equipo

- **A** Manillar montado: sostener el equipo sujetándolo por el asa de transporte delantera (1) y por el manillar (2).
- **B** Manillar plegado: sostener el equipo sujetándolo por el asa de transporte delantera (1) y por las partes inferiores del manillar (3).

#### Transportar el equipo

Transportar el equipo solamente apoyado en sus 4 ruedas sobre una superficie limpia y plana.

- El equipo debe asegurarse con medios de sujeción adecuados para que no se mueva. Fijar cuerdas o correas al asa de transporte delantera (1) y a las partes inferiores del manillar (3).

## 14. Protección del medio ambiente



La hierba cortada no forma parte de la basura normal, sino que debe utilizarse para la preparación de compost.

Los embalajes, la máquina y los accesorios están fabricados con materiales reciclables y deben desecharse correspondientemente.

Una eliminación de restos de materiales por separado, respetando el medio ambiente, ofrece la posibilidad de reciclar las materias primas empleadas. Por esta razón, debe llevar el equipo a un centro de reciclaje cuando desee deshacerse de él. Tenga en cuenta para ello las indicaciones del capítulo "Eliminación" (⇒ 4.9).

Póngase en contacto con su centro de reciclado o su establecimiento especializado para recibir información sobre cómo desechar los productos de forma correcta.

## 15. Piezas de recambio habituales

### Cuchilla (cuchilla de mulching)

6357 702 0101

### Tornillo de cuchilla

9008 319 9028

### Arandela de seguridad

0000 702 6600



Los elementos de fijación de la cuchilla (p. ej., tornillo de cuchilla, arandela de seguridad) deben sustituirse al cambiar o montar la cuchilla. Los repuestos se pueden obtener en los Distribuidores especializados VIKING.

## 16. Plan de mantenimiento

### 16.1 Confirmación de entrega

**Modelo:** \_\_\_\_\_

**Número de serie:**

**Fecha:**

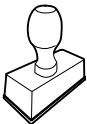

Próxima revisión

**Fecha:**

### 16.2 Confirmación de servicio técnico



Entregue este Manual de instrucciones a su Distribuidor especializado VIKING al realizarse trabajos de mantenimiento. Él le confirmará la ejecución de los trabajos de servicio técnico en los campos preimpresos.



Servicio técnico realizado el



Fecha del próximo servicio técnico

## 17. Reducir el desgaste y prevenir daños

### Información importante referente al mantenimiento y cuidado del grupo de productos

#### Cortacésped de gasolina

VIKING no se hace responsable de los daños personales y materiales ocasionados por la no observación de las indicaciones contenidas en las instrucciones de funcionamiento, especialmente en lo referente a la seguridad, el funcionamiento y el mantenimiento, o de los daños que aparezcan debidos a una utilización de accesorios o de piezas de repuesto no autorizadas.

Siga siempre las instrucciones siguientes, que son importantes para evitar daños o un desgaste excesivo de su equipo VIKING:

#### 1. Piezas de desgaste

Algunas piezas del equipo VIKING están sometidas a un desgaste normal, incluso utilizando el equipo de manera adecuada, por lo que deberán ser sustituidas a tiempo (dependiendo del tipo y de la duración de uso).

Estas son, entre otras:

- Cuchilla
- Correa trapezoidal (MB 2 RT)
- Neumáticos

#### 2. Observación de las indicaciones del presente manual de instrucciones

El uso, mantenimiento y almacenamiento del equipo VIKING deberá efectuarse con sumo cuidado, tal y como se describe en este manual de instrucciones. El propio usuario es el responsable de todos los daños ocasionados por incumplimiento de las indicaciones de seguridad, utilización y mantenimiento.

Esto es especialmente válido en caso de:

- Modificaciones en el producto no autorizadas por VIKING.
- El uso de combustibles no autorizados por VIKING (para lubricantes, gasolina y aceite de motor, véanse las especificaciones del fabricante).
- El uso de herramientas o piezas no permitidas para el equipo, no adecuadas o de calidad inferior.
- Un uso inadecuado del producto.
- La utilización del producto en eventos deportivos o en campeonatos.
- Daños ocasionados como consecuencia de un uso continuado del producto con componentes defectuosos.

#### 3. Trabajos de mantenimiento

Todos los trabajos descritos en el apartado titulado "Mantenimiento" tienen que ser ejecutados regularmente.

Si el usuario no puede realizar alguno de estos trabajos de mantenimiento, deberá encomendar esta tarea a un establecimiento especializado.

VIKING recomienda que los trabajos de mantenimiento y reparación sean llevados a cabo exclusivamente por un Distribuidor Autorizado VIKING.



Los Distribuidores Oficiales VIKING reciben formación e información técnica regularmente.

Si se descuidan estos trabajos pueden producirse daños de los que será responsable el usuario.

Los posibles daños son, entre otros:

- Daños por corrosión y otros daños derivados de un almacenamiento indebido.
- Daños en el equipo debido a la utilización de piezas de recambio de una calidad inferior.
- Daños por no realizar un mantenimiento periódico o por realizar un mantenimiento insuficiente, o bien por no realizar los trabajos de mantenimiento o reparación en un taller especializado.

## 18. Declaración de conformidad CE del fabricante

Nosotros,

VIKING GmbH

Hans Peter Stihl-Straße 5  
A 6336 Langkampfen/Kufstein

declaramos que la máquina

Cortacésped, de dirección manual y con motor de combustión (MB)

<b>Marca:</b>	<b>VIKING</b>
Tipo:	MB 2.2 R MB 2.2 RC MB 2.2 RT
Identificación de serie	6357

cumple con las siguientes directivas de la CE:  
97/68/EC, 2000/14/EC, 2004/108/EC, 2006/42/EC

El producto ha sido desarrollado de acuerdo con las siguientes normas:  
EN ISO 5395-1, EN ISO 5395-2

Método aplicado para la evaluación de la conformidad:  
Anexo VIII (2000/14/EC)

Nombre y dirección de la entidad que participó en la evaluación:

TÜV Rheinland LGA Products GmbH  
Tillystraße 2  
D-90431 Nürnberg

Recopilación y conservación de la documentación técnica:  
Sven Zimmermann  
VIKING GmbH

El año de fabricación y el número de serie se indican en la placa de modelo del equipo.

### MB 2.2 R:

Potencia sonora medida:  
92,0 dB(A)

Potencia sonora garantizada:  
94 dB(A)

### MB 2.2 RC, MB 2.2 RT:

Potencia sonora medida:  
92,5 dB(A)

Potencia sonora garantizada:  
94 dB(A)

Langkampfen,  
2015-01-02 (AAAA-MM-DD)

VIKING GmbH



Sven Zimmermann

Jefe del departamento de construcción

## 19. Datos técnicos

### MB 2.2 R, MB 2.2 RC, MB 2.2 RT

Identificación de serie	6357
Motor de combustión, tipo	Motor de combustión de 4 tiempos
Dispositivo de corte	Barra portacuchillas
Ancho de corte	46 cm
Dispositivo de arranque	Arranque por cable
Dispositivo de seguridad	Parada de motor
Par de apriete de tornillo de cuchilla	60 - 65 Nm
Ø rueda delantera	200 mm
Ø rueda trasera	200 mm
Altura de corte	28 - 85 mm
Según la Directiva 2000/14/EC:	
Potencia sonora garantizada $L_{WA,d}$	94 dB(A)

### MB 2.2 R, MB 2.2 RC, MB 2.2 RT

Según la Directiva 2006/42/EC:

Nivel sonoro en el lugar de trabajo $L_{pA}$	81 dB(A)
Factor $K_{pA}$	2 dB(A)

### MB 2.2 R

Tipo de motor	B&S Serie 450
Potencia nominal a régimen nominal	1,8 - 2900 kW - rpm
Cilindrada	125 cm <sup>3</sup>
Depósito de combustible	0,8 l
Velocidad del dispositivo de corte	2900 rpm
Valor característico de vibración declarado según EN 12096:	
Valor medido $a_{hw}$	7,00 m/s <sup>2</sup>
Factor $K_{hw}$	2,80 m/s <sup>2</sup>
Medición según EN 20643	
Long./Anch./Alt.	124/49/100 cm
Peso:	22 kg

### MB 2.2 RC

Tipo de motor	Kohler XT675
Potencia nominal a régimen nominal	2,2 - 2800 kW - rpm
Cilindrada	149 cm <sup>3</sup>
Depósito de combustible	1,4 l
Velocidad del dispositivo de corte	2800 rpm
Valor característico de vibración declarado según EN 12096:	
Valor medido $a_{hw}$	5,00 m/s <sup>2</sup>

### MB 2.2 RC

Factor $K_{hw}$	2,50 m/s <sup>2</sup>
Medición según EN 20643	
Long./Anch./Alt.	124/49/100 cm
Peso:	26 kg

### MB 2.2 RT

Tipo de motor	Kohler XT675
Potencia nominal a régimen nominal	2,2 - 2800 kW - rpm
Cilindrada	149 cm <sup>3</sup>
Depósito de combustible	1,4 l
Velocidad del dispositivo de corte	2800 rpm
Valor característico de vibración declarado según EN 12096:	
Valor medido $a_{hw}$	5,90 m/s <sup>2</sup>
Factor $K_{hw}$	2,36 m/s <sup>2</sup>
Medición según EN 20643	
Tracción: rueda delantera	1 marcha adelante
Velocidad de marcha	3,5 km/h
Long./Anch./Alt.	140/50/105 cm
Peso:	29 kg

## 20. Localización de anomalías

✂ En caso necesario ponerse en contacto con un establecimiento especializado: VIKING recomienda los Distribuidores Autorizados VIKING.

📖 véase el Manual de instrucciones del motor de combustión.

### Anomalía:

El motor de combustión no arranca

### Posible causa:

- Palanca de parada del motor no accionada.
- No hay combustible en el depósito.
- Tubería de combustible obstruida.
- Combustible de mala calidad, sucio o caducado en el depósito.
- Filtro de aire sucio.
- Pipa de bujía desconectada; cable de encendido mal fijado a la pipa.
- Bujía carbonizada o dañada; distancia incorrecta entre electrodos.

### Solución:

- Empujar la palanca de parada del motor hacia el manillar y mantenerla en esta posición. (⇒ 11.1)
- Repostar combustible. (⇒ 7.3)
- Limpiar la tubería de combustible. 📖, ✂
- Utilizar siempre gasolina sin plomo fresca de marca; limpiar el carburador. 📖, ✂
- Limpiar el filtro de aire. 📖, ✂
- Conectar la pipa de bujía; comprobar la conexión entre el cable de encendido y la pipa. 📖, ✂
- Limpiar o sustituir la bujía; ajustar la distancia entre los electrodos. ✂

### Anomalía:

Arranque difícil o pérdida de potencia del motor de combustión.

### Posible causa:

- Carcasa del cortacésped obstruida.
- Se corta con un nivel de corte demasiado bajo y/o la velocidad de avance es demasiado alta en relación con la altura de corte.
- Agua en el depósito de combustible y en el carburador; carburador obstruido.

- Depósito de combustible sucio.
- Filtro de aire sucio.
- Bujía de encendido carbonizada.

**Solución:**

- Limpiar la carcasa del cortacésped (¡Desconectar la pipa de bujía!). (⇒ 12.1)
- Ajustar un nivel de corte más alto y/o reducir la velocidad de desplazamiento. (⇒ 8.4)
- Vaciar el depósito de combustible, limpiar la tubería de combustible y el carburador. ✘
- Limpiar el depósito de combustible. ✘
- Limpiar el filtro de aire. ✘
- Limpiar la bujía de encendido. ✘

**Anomalía:**

El motor de combustión se calienta mucho.

**Posible causa:**

- Nivel de aceite del motor de combustión demasiado bajo.
- Aletas de refrigeración sucias.

**Solución:**

- Cambiar el aceite de motor. (⇒ 12.5)
- Limpiar las aletas de refrigeración. (⇒ 12.1)

**Anomalía:**

Fuertes vibraciones durante el funcionamiento.

**Posible causa:**

- Unidad de corte defectuosa.
- Fijación defectuosa del motor de combustión.

**Solución:**

- Controlar y, en caso necesario, reparar la cuchilla, el eje de cuchillas y la fijación de la cuchilla (tornillo de cuchilla y arandela de seguridad). ✘

- Apretar los tornillos de fijación del motor de combustión. ✘

**Anomalía:**

Corte imperfecto; el césped se pone de color amarillo.

**Posible causa:**

- La cuchilla está desafilada o desgastada.
- La velocidad de avance es demasiado alta en relación con la altura de corte.
- La carcasa no está paralela al suelo.

**Solución:**

- Afilar o sustituir la cuchilla. (⇒ 12.3), (⇒ 12.4), ✘
- Disminuir la velocidad de avance y/o seleccionar la altura de corte adecuada.
- Ajustar la altura de corte delantera y trasera al mismo nivel. (⇒ 8.4)

**Anomalía (MB 2 RT):**

El equipo no se mueve al accionarse la palanca de tracción a las ruedas.

**Posible causa:**

- Cable de tracción a las ruedas dañado (p. ej. doblado).

**Solución:**

- Sustituir el cable. ✘



## Estimado(a) cliente,

Muito obrigado por ter optado por um produto de alta qualidade da empresa VIKING.

Este produto foi fabricado segundo os mais modernos processos de produção e de qualidade, pois apenas consideramos o nosso objetivo alcançado quando o cliente fica satisfeito com o seu aparelho.

Em caso de dúvidas acerca do seu aparelho, queira contactar o seu distribuidor ou consulte diretamente a nossa sociedade de vendas.

**Esperamos que o seu aparelho VIKING lhe seja útil**



**Dr. Peter Pretzsch**

**Direção**

# 1. Índice

<b>Sobre este manual de utilização</b>	<b>124</b>	Quando se deve fazer o mulching?	133
Generalidades	124	Como se deve fazer o mulching?	133
Instruções sobre a leitura do manual de utilização	124	Com que frequência se deve fazer o mulching?	134
<b>Descrição do aparelho</b>	<b>124</b>	<b>Colocar o aparelho em funcionamento</b>	<b>134</b>
<b>Para sua segurança</b>	<b>125</b>	Ligar o motor de combustão	134
Generalidades	125	Desligar o motor de combustão	134
Abastecer – Manuseamento da gasolina	126	Mecanismo de translação (MB 2 RT)	134
Vestuário e equipamento	126	Área de trabalho do utilizador	134
Transporte do aparelho	126	<b>Manutenção</b>	<b>135</b>
Antes dos trabalhos	127	Limpar o aparelho	135
Durante o trabalho	127	Verificar o desgaste das lâminas	135
Manutenção e reparações	129	Afiar a lâmina de corte	135
Armazenamento no caso de períodos de paragem mais longos	130	Desmontar e montar a lâmina de corte	136
Eliminação	130	Motor de combustão	136
<b>Descrição de símbolos</b>	<b>131</b>	Rodas e transmissão	136
<b>Fornecimento</b>	<b>131</b>	Arrumação (período de Inverno)	136
<b>Preparar o aparelho para o funcionamento</b>	<b>131</b>	<b>Transporte</b>	<b>137</b>
Generalidades	131	Transporte	137
Montar o guiador	131	<b>Proteção do meio ambiente</b>	<b>137</b>
Combustível e óleo do motor	132	<b>Peças de reposição comuns</b>	<b>137</b>
<b>Elementos de comando</b>	<b>132</b>	<b>Plano de manutenção</b>	<b>137</b>
Generalidades	132	Confirmação de entrega	137
Rebater o guiador	132	Confirmação de assistência	137
Engatar e desengatar o cabo do motor de arranque	132	<b>Minimização do desgaste e prevenção de danos</b>	<b>138</b>
Ajuste da altura de corte	132	<b>Declaração de conformidade CE do fabricante</b>	<b>138</b>
<b>Dispositivos de segurança</b>	<b>133</b>	<b>Dados técnicos</b>	<b>139</b>
Arco de paragem do motor	133	<b>Localização de falhas</b>	<b>140</b>
<b>Instruções para trabalhar</b>	<b>133</b>		
Informações gerais sobre mulching	133		

## 2. Sobre este manual de utilização

### 2.1 Generalidades

Este manual de utilização é um **manual de instruções original** do fabricante de acordo com a Diretiva Comunitária 2006/42/EC.

A VIKING trabalha continuamente no desenvolvimento da sua gama de produtos, pelo que nos reservamos o direito de efetuar alterações nos componentes fornecidos no que respeita à forma, à técnica e ao equipamento. Por esta razão, não é possível reclamar determinados direitos resultantes das indicações e figuras nesta brochura.

Este manual de utilização está protegido por direitos de autor. Todos os direitos estão reservados, em particular o direito de reprodução, tradução e processamento com sistemas eletrónicos.

### 2.2 Instruções sobre a leitura do manual de utilização

As imagens e os textos descrevem determinados passos de operação.

Todos os símbolos gráficos aplicados no aparelho são explicados neste manual de utilização.

#### Perspectiva:

Perspectiva ao utilizar as designações **esquerda** e **direita** no manual de utilização:

O utilizador encontra-se atrás do aparelho (posição de trabalho).

#### Referência de capítulo:

Uma seta remete para os respectivos capítulos e subcapítulos para mais explicações. O seguinte exemplo indica uma referência para um capítulo: (⇒ 4.)

#### Identificação de secções de texto:

As instruções descritas podem ser identificadas conforme os exemplos que se seguem.

Passos de operação que necessitam da intervenção do utilizador:

- Solte o parafuso (1) com uma chave de fendas, accione a alavanca (2)...

Enumerações gerais:

- Utilização do produto em eventos desportivos ou concursos

#### Textos com especial relevância:

As secções de texto com especial relevância são identificadas com um dos símbolos descritos a seguir, de modo a dar-lhes destaque adicional no manual de utilização.



#### Perigo!

Perigo de acidentes e ferimentos graves para pessoas. Um determinado comportamento é necessário ou deve ser omitido.



#### Aviso!

Perigo de ferimentos para pessoas. Um determinado comportamento evita ferimentos possíveis ou prováveis.



#### Cuidado!

Ferimentos ou danos materiais ligeiros que podem ser evitados através de um determinado comportamento.



#### Nota

Informação para uma melhor utilização do aparelho e para evitar possíveis utilizações incorrectas.

#### Textos com referência a imagens:

As figuras que esclarecem a utilização do aparelho encontram-se no início do manual de utilização.

O símbolo da câmara serve para associar as imagens nas páginas de imagens à respetiva parte do texto no manual de utilização.



## 3. Descrição do aparelho



- 1 Arco de paragem do motor
- 2 Arco do mecanismo de translação (MB 2 RT)
- 3 Guiador
- 4 Guia do cabo
- 5 Tensores rápidos
- 6 Guia do cabo tirante
- 7 Ajuste da altura de corte traseiro
- 8 Ajuste da altura de corte dianteiro
- 9 Pega de transporte dianteira
- 10 Motor de combustão
- 11 Arranque a frio (MB 2 R)
- 12 Grampo do cabo  
MB 2 RC: 1 unidade

## 4. Para sua segurança

### 4.1 Generalidades



Ao trabalhar com o aparelho, deverá obrigatoriamente seguir as seguintes instruções de prevenção de acidentes.



Antes da primeira colocação em funcionamento, é necessário ler atentamente todo o manual de utilização. Guarde o manual de utilização com cuidado para futura utilização.

Siga as instruções de funcionamento e de manutenção, as quais poderão ser consultadas no manual de utilização do motor de combustão, fornecido em separado.

Estas medidas preventivas são imprescindíveis para a sua segurança; no entanto, a listagem não é definitiva. Utilize o aparelho sempre com cuidado e com consciência da responsabilidade, tendo em consideração que o utilizador é responsável por eventuais acidentes causados a terceiros ou aos seus bens.

Familiarize-se com os elementos de comando e aprenda a utilizar o aparelho.

O aparelho apenas pode ser utilizado por pessoas que tenham lido o manual de utilização e estejam familiarizadas com o manuseamento do aparelho. Antes da primeira colocação em funcionamento, o utilizador tem de se esforçar por obter instruções adequadas e práticas. O utilizador tem de ser instruído pelo vendedor ou por outra pessoa competente sobre a utilização do aparelho.

Com essas instruções, o utilizador deverá aprender em particular que é necessário ter o máximo cuidado e concentração para trabalhar com o aparelho.



#### **Perigo de morte por asfixia!**

Perigo de asfixia para crianças que brinquem com os materiais da embalagem. Mantenha os materiais da embalagem fora do alcance de crianças.

Por princípio, o aparelho, incluindo todos os aparelhos acopláveis, apenas pode ser entregue ou emprestado a pessoas que tenham sido instruídas ou que estejam familiarizadas com este modelo e respetivo manuseamento. O manual de instruções é parte integrante do aparelho e tem de ser sempre fornecido.

Utilize o aparelho apenas se estiver descansado e se estiver em boas condições físicas e psíquicas. Se sofrer de algum problema de saúde, informe-se junto do seu médico sobre se pode trabalhar com o aparelho. Após a ingestão de bebidas alcoólicas, drogas ou medicamentos que possam afetar o poder de reação, não é permitido trabalhar com o aparelho.

Nunca deve ser permitida a utilização do aparelho por crianças, pessoas com capacidades físicas, sensoriais ou mentais limitadas, pessoas com falta de experiência e conhecimento do aparelho ou outras pessoas que não estejam familiarizadas com as instruções do mesmo.

Nunca permita que crianças ou adolescentes menores de 16 anos utilizem o aparelho. Poderá haver legislação local que determine a idade mínima do utilizador.

O aparelho foi concebido para uma utilização privada.

#### **Atenção – Perigo de acidentes!**

O cortador de relva destina-se apenas a cortar relva. Não é permitida qualquer outra utilização, a qual poderá ser perigosa ou originar danos no aparelho.

Devido ao risco de ferimentos do utilizador, o cortador de relva não pode ser utilizado para os seguintes trabalhos (lista incompleta):

- para aparar arbustos, sebes vivas e ramagens,
- para cortar trepadeiras,
- para cuidar de relvados em telhados ou em canteiros de varanda,
- para triturar ou lascar ramagens de árvores ou aparas de sebes,
- para limpar passeios (aspiração, expulsão por sopro),
- para aplanar o solo, como, por exemplo, para aplanar montes de toupeiras,

Por motivos de segurança, qualquer alteração ao aparelho, com exceção da montagem de acessórios autorizados pela VIKING, é proibida, originando para além disso a anulação do direito à garantia. Poderá obter informações sobre acessórios autorizados junto do seu distribuidor oficial VIKING.

Em particular, é proibida qualquer alteração ao aparelho que altere a potência ou a rotação do motor de combustão ou do motor elétrico.

Não podem ser transportados objetos, animais ou pessoas, especialmente crianças, com o aparelho.

Durante a utilização em parques públicos, em instalações desportivas, em ruas e em empresas agrárias e florestais, dever-se-á tomar cuidados especiais.



### **Atenção! Risco para a saúde devido às vibrações!**

Uma grande carga de vibrações pode causar danos aos sistemas circulatório e nervoso, especialmente em pessoas com problemas circulatórios. Consulte um médico caso ocorram sintomas que possam ser causados por vibrações. Entre estes sintomas, que ocorrem principalmente nos dedos, mãos ou pulsos, incluem-se por exemplo (enumeração incompleta):

- Perda de sensibilidade,
- Dores,
- Fraqueza muscular,
- Descoloração da pele,
- Sensação de formigueiro desagradável.

---

## **4.2 Abastecer – Manuseamento da gasolina**



### **Perigo de morte!**

A gasolina é tóxica e altamente inflamável.

Guarde a gasolina apenas nos recipientes previstos e verificados para esse efeito (bidões). Enrosque e aperte sempre devidamente as tampas dos recipientes de abastecimento. Por motivos de segurança, as tampas defeituosas devem ser substituídas.

Nunca utilize garrafas ou semelhantes para remover ou armazenar produtos de serviço como, por exemplo, combustível. Alguém, em particular crianças, poderá ser levado a bebê-las.



Mantenha a gasolina afastada de faíscas, chamas vivas, chama-piloto, fontes de calor e outras fontes de ignição. Não fume!

Reabasteça apenas ao ar livre e não fume durante o processo de abastecimento.

Antes de abastecer, desligue o motor de combustão e deixe-o arrefecer.

O abastecimento de gasolina deverá ser realizado antes de o motor de combustão ser ligado. Enquanto o motor de combustão estiver a funcionar ou a máquina estiver quente, não é permitido abrir o bujão de fecho do depósito nem reabastecer com gasolina.

Não encha o depósito de combustível por completo, mas sim até aproximadamente 4 cm abaixo da margem do bocal de enchimento, de modo que o combustível tenha espaço para se expandir.

Caso transborde gasolina, o motor de combustão apenas deve ser ligado depois de a superfície suja com gasolina ser limpa. Dever-se-á evitar qualquer tentativa de ignição até que os vapores da gasolina se tenham volatilizado (secar com pano).

Limpe imediatamente qualquer combustível derramado.

Se a gasolina tiver entrado em contacto com o vestuário, este tem de ser mudado.

Nunca guarde o aparelho com gasolina no depósito dentro de um edifício. Os vapores de gasolina que se formam podem entrar em contacto com chamas ou faíscas e inflamarem-se.

Caso pretenda esvaziar o depósito, deverá fazê-lo ao ar livre.

---

## **4.3 Vestuário e equipamento**



Durante o trabalho, utilize sempre calçado justo com sola antiderrapante. Nunca trabalhe descalço ou com sandálias, por exemplo.



Em trabalhos de manutenção e limpeza, bem como no transporte do aparelho, utilize também sempre luvas justas e prenda o cabelo comprido (elástico, gorro, etc.).



Ao afiar a lâmina de corte, é necessário utilizar óculos de proteção adequados.

O aparelho apenas pode ser colocado em funcionamento com calças compridas e vestuário justo.

Nunca utilize vestuário solto que possa ficar pendurado em peças móveis (alavanca de comando) - não utilize também jóias, gravatas ou cachecóis.

---

## **4.4 Transporte do aparelho**

Trabalhe apenas com luvas de modo a evitar ferimentos em peças do aparelho de arestas vivas e quentes.

Não transporte o aparelho com o motor de combustão a funcionar. Antes do transporte, desligue o motor de combustão, deixe a lâmina parar e retire o conetor da vela de ignição.

Transporte o aparelho apenas com o motor de combustão frio e sem combustível.



Utilize auxílios de carga adequados (rampas de carga, dispositivos de elevação).

Fixe o aparelho na superfície de carga com meios de fixação suficientemente dimensionados (cintas, cabos, etc.).

Ao levantar e carregar o aparelho, evite o contacto com a lâmina de corte.

Siga as indicações no capítulo "Transporte". Aí, é descrito como levantar ou prender o aparelho. (⇒ 13.)

No transporte do aparelho, deve ser respeitada a legislação regional em vigor, em particular a que diz respeito à proteção das cargas e ao transporte de objetos em superfícies de carga.

#### 4.5 Antes dos trabalhos

Certifique-se de que o aparelho apenas é utilizado por pessoas familiarizadas com o manual de utilização.

Antes de colocar o aparelho em funcionamento, verifique a estanqueidade do sistema de combustível, particularmente as peças visíveis como, por exemplo, o depósito, o bujão de fecho do depósito e as uniões dos tubos flexíveis. Em caso de fugas ou danos, não ligue o motor de combustão – **perigo de incêndio!**

Solicite a reparação do aparelho a um distribuidor oficial antes da colocação em funcionamento.

Tenha em conta as normas municipais sobre as horas em que é permitido usar aparelhos de jardinagem com motor de combustão ou motor elétrico.

Verifique todo o terreno em que irá aplicar o aparelho e retire todos os paus, pedras, arames, ossos e objetos estranhos que

porventura poderiam vir a ser projetados pelo aparelho. Os obstáculos (como, por exemplo, troncos de árvores, raízes) podem não ser vistos no meio da relva alta.

Como tal, antes de trabalhar com o aparelho, marque todos os objetos estranhos (obstáculos) escondidos no relvado que não seja possível remover.

Antes da utilização do aparelho, substitua as peças avariadas, bem como todas as restantes peças usadas e danificadas. Substitua os avisos de perigo e alerta no aparelho que se tenham tornado ilegíveis ou estejam danificados. O seu distribuidor oficial VIKING tem disponíveis avisos autocolantes de reposição e todas as restantes peças de reposição.

Antes da utilização do aparelho, verifique o assentamento correto e seguro do conetor da vela de ignição na vela de ignição.

O aparelho apenas pode ser utilizado num estado operacionalmente seguro. Antes da colocação em funcionamento, é necessário verificar:

- se o aparelho está montado correctamente.
- se a ferramenta de corte e toda a unidade de corte (lâmina de corte, elementos de fixação, cárter do mecanismo de corte) se encontram em perfeitas condições. Em particular, é necessário estar atento ao correcto assentamento, à presença de danos (entalhes ou fendas) e desgaste. (⇒ 12.2)
- se a tampa do depósito está correctamente aparafusada.

- se o depósito, os componentes de condução de combustível e a tampa do depósito se encontram em perfeitas condições.
- se os dispositivos de segurança (por exemplo, arco de paragem do motor, cárter, guiador, grelha de protecção) estão em perfeitas condições e se funcionam correctamente.
- se o tampão de fecho do óleo está correctamente enroscado.

Se necessário, realize todos os trabalhos necessários ou dirija-se a um distribuidor oficial. A VIKING recomenda o distribuidor oficial VIKING.

#### 4.6 Durante o trabalho

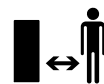

Nunca trabalhe enquanto estiverem animais ou pessoas, em particular crianças, na zona de risco.

Os dispositivos de comando e de segurança instalados no aparelho não podem ser retirados ou ligados em ponte. Em particular, nunca fixe o arco de paragem do motor no guiador da direção (por exemplo, amarrando-o).



#### Atenção – Perigo de ferimentos!

Nunca aproxime as mãos ou pés de peças em rotação.

Nunca toque na lâmina em rotação.

Deve manter-se sempre à distância de segurança dada pelos guiadores. O guiador tem de estar sempre correctamente montado e não pode ser alterado. Nunca coloque o aparelho em funcionamento com o guiador rebatido.

Nunca fixe objetos ao guiador (por exemplo, vestuário de trabalho).

Trabalhe apenas à luz do dia ou com boa iluminação artificial.

Não trabalhe com o aparelho à chuva, trovoadas e, em particular, sob o perigo de relâmpagos.

Com o piso húmido, existe um maior perigo de acidentes, devido à posição de trabalho menos segura.

Dever-se-á trabalhar de forma particularmente cuidadosa no sentido de evitar deslizamentos. Se possível, evite utilizar o aparelho com o piso húmido.

### Gases de escape:



#### Perigo de morte por envenenamento!

Em caso de enjoos, dores de cabeça, problemas de visão (por exemplo, redução do campo de visão), problemas de audição, tonturas, redução da capacidade de concentração, pare imediatamente o trabalho. Estes sintomas podem ser provocados, entre outras coisas, devido a concentrações de gases de escape demasiado elevadas.



O aparelho produz gases de escape venenosos assim que o motor de combustão arranca. Esses gases contêm monóxido de carbono tóxico, um gás incolor e inodoro, bem como outras matérias nocivas. O motor de combustão nunca pode ser colocado em funcionamento em espaços fechados ou mal arejados.

### Ligar:

Ligue o aparelho com cuidado, de acordo com as indicações do capítulo "Colocar o aparelho em funcionamento". (⇒ 11.)

Mantenha uma distância suficiente dos pés em relação à ferramenta de corte.

O aparelho não pode ser inclinado ao ser ligado.

Ao ligar o aparelho, o arco do mecanismo de translação não pode ser acionado.

### Trabalhar em encostas:

Em encostas, trabalhe sempre na transversal, nunca na longitudinal.

Se o utilizador perder o controlo ao cortar a relva na longitudinal, poderá também vir a ser atropelado pelo cortador de relva em funcionamento.

Tenha o máximo de cautela ao mudar de direção no declive.

Garanta sempre uma posição estável em encostas e evite trabalhar com o aparelho em encostas demasiado íngremes.

Por motivos de segurança, o aparelho não poderá ser aplicado em declives com uma inclinação superior a 25° (46,6 %). **Perigo de ferimentos!**

Uma inclinação de terreno de 25° corresponde a uma subida vertical de 46,6 cm num comprimento horizontal de 100 cm.

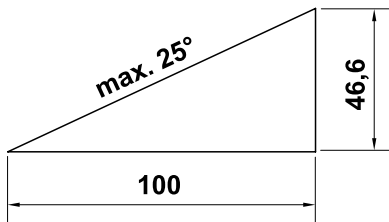

Caso o aparelho seja utilizado em declives, deverão ser adicionalmente respeitadas as informações constantes no manual de utilização do motor de combustão fornecido, no sentido de garantir uma lubrificação suficiente do motor de combustão.

### Utilização no trabalho:



#### Perigo de ferimentos!

Nunca ponha as mãos ou os pés por cima, por baixo ou em peças em rotação.



Não tente inspeccionar a lâmina enquanto o cortador de relva estiver em funcionamento. A

lâmina em rotação pode causar ferimentos.

Conduza o aparelho apenas a passo – nunca corra ao trabalhar com o aparelho. Se conduzir o aparelho rapidamente, o perigo de ferimentos é maior, podendo tropeçar, escorregar, etc.

Seja particularmente cauteloso ao inverter o sentido de marcha do aparelho ou ao puxá-lo para si.

#### Perigo de tropeçar!

Utilize o aparelho com especial cuidado quando estiver a trabalhar nas proximidades de encostas, arestas de terrenos, valas e lagos. Em particular, tenha a atenção de se manter a uma distância suficiente desses locais de perigo.

Os objetos escondidos na relva (instalações de irrigação de relva, estacas, torneiras de água, fundações, cabos elétricos, etc.) têm de ser contornados. Nunca passe por cima desses objetos estranhos.



Atenção à desaceleração da ferramenta de corte, que leva alguns segundos até parar completamente.

Desligue o motor de combustão, permita que a ferramenta de trabalho pare por completo e retire o conector da vela de ignição,

- se sair do aparelho ou se este não estiver a ser vigiado,
- antes de reatestar o depósito. Abasteça somente com o motor de combustão frio.

#### **Perigo de incêndio!**

- antes de eliminar bloqueios ou obstruções no cárter do mecanismo de corte,
- antes de levantar e carregar o aparelho,
- antes de transportar o aparelho,
- antes de realizar trabalhos na lâmina de corte,
- antes de o aparelho ser verificado ou limpo ou antes da realização de outros trabalhos no mesmo (por exemplo, rebater o guiador),
- se tiver sido encontrado um objecto estranho ou caso o cortador de relva vibre fortemente, de modo anormal. Nestes casos, verifique o aparelho, nomeadamente a unidade de corte (lâmina, eixo da lâmina, fixação da lâmina) quanto a danos e realize as reparações necessárias antes de voltar a ligar o aparelho e trabalhar com o mesmo.



#### **Perigo de ferimentos!**

Vibrações fortes indicam, por regra, uma avaria.

O cortador de relva não pode em particular ser colocado em funcionamento com o eixo de lâminas danificado ou empenado ou com uma lâmina de corte danificada ou empenada. Se lhe faltarem os conhecimentos necessários, solicite a realização das reparações necessárias a um especialista – a VIKING recomenda os distribuidores oficiais VIKING.

Desligue o motor de combustão

- se deslocar o aparelho de e para o relvado a trabalhar,
- antes de empurrar o aparelho para uma área fora da relva,
- se for necessário inclinar o aparelho para o transporte,
- antes de ajustar a altura de corte.

#### **4.7 Manutenção e reparações**

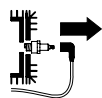

Antes do início dos trabalhos de limpeza, ajuste, reparação e manutenção do aparelho, coloque o aparelho em solo firme e plano, desligue o motor de combustão, deixe-o arrefecer e retire o conector da vela de ignição.



#### **Perigo de ferimentos na lâmina de corte!**

A ferramenta de trabalho é colocada num movimento rotativo puxando pelo cabo do motor de arranque. Ao puxar pelo cabo do motor de arranque, garanta sempre uma distância suficiente em relação à lâmina de corte, particularmente ao nível das mãos e dos pés.

Deixe o aparelho arrefecer, em particular, antes de efetuar trabalhos na área do motor de combustão, do coletor de escape e do silenciador. Podem ser atingidas temperaturas de 80° C e superiores.

#### **Perigo de queimaduras!**

O contacto directo com o óleo do motor pode ser perigoso; para além disso, o óleo do motor não pode ser derramado. A VIKING recomenda que deixe o enchimento ou a mudança do óleo do motor a cargo do distribuidor oficial VIKING.

#### **Limpeza:**

O aparelho tem de ser cuidadosamente limpo na sua totalidade após ser utilizado. (⇒ 12.1)

Solte os restos de relva encrostados com uma tala de madeira. Limpe a parte inferior do cortador de relva com escova e água.

Nunca utilize um aparelho de limpeza de alta pressão e não limpe o aparelho com água a correr (por exemplo, com uma mangueira).

Não utilize produtos de limpeza agressivos. Estes produtos podem danificar plásticos e metais, prejudicando o funcionamento seguro do seu aparelho VIKING.

De modo a evitar riscos de incêndio, a área das aberturas de ar de refrigeração, das alhetas de refrigeração e do escape deverá permanecer isenta de, por exemplo, relva, palha, musgo, folhas ou massa lubrificante vertida.

#### **Trabalhos de manutenção:**

Apenas podem ser realizados trabalhos de manutenção descritos neste manual de instruções; todos os restantes trabalhos deverão ser executados por um distribuidor oficial VIKING.

Se lhe faltarem os conhecimentos e os meios necessários, dirija-se **sempre** a um distribuidor oficial.

A VIKING recomenda a realização de trabalhos de manutenção e de reparação apenas por um distribuidor oficial VIKING. Os distribuidores oficiais VIKING beneficiam de ações de formação regulares e dispõem de informações técnicas.

Utilize apenas ferramentas, acessórios ou aparelhos acopláveis autorizados pela VIKING para este aparelho ou peças tecnicamente idênticas. Caso contrário, poderão ocorrer ferimentos ou danos no aparelho. Em caso de dúvidas, deverá dirigir-se a um distribuidor oficial.

As características das ferramentas, dos acessórios e das peças de substituição originais da VIKING estão adaptadas de forma ideal ao aparelho e às exigências do utilizador. As peças de reposição VIKING originais podem ser reconhecidas pelo número de peça de reposição VIKING, pela inscrição VIKING e, eventualmente, pela identificação de peça de reposição VIKING. Em peças pequenas, pode estar apenas o símbolo.

Por motivos de segurança, os componentes de condução de combustível (condução do combustível, torneira do combustível, depósito de combustível, fecho do combustível, ligações, etc.) devem ser verificados regularmente quanto a danos e locais com fugas e, se necessário, substituídos por um técnico (a VIKING recomenda o distribuidor oficial da VIKING).

Mantenha os autocolantes de advertência e de indicação sempre limpos e legíveis. Os autocolantes danificados ou perdidos devem ser substituídos por novas placas originais do seu distribuidor oficial VIKING. Se um componente for substituído por uma peça nova, certifique-se de que a peça nova obtém os mesmos autocolantes.

Realize os trabalhos na unidade de corte apenas com luvas de proteção grossas e com extremo cuidado.

Mantenha todas as porcas, cavilhas e parafusos, especialmente o parafuso da lâmina, bem apertados, para que o aparelho se encontre em condições de funcionamento seguras.

Verifique frequentemente todo o aparelho, especialmente antes do armazenamento (por exemplo, antes do período de Inverno), quanto a desgaste e danos. Substitua imediatamente as peças gastas ou danificadas, por motivos de segurança, de modo que o aparelho esteja sempre em condições de funcionamento seguro.

Nunca altere a regulação básica do motor de combustão nem o force.

Se tiverem sido retirados componentes ou dispositivos de segurança para efetuar trabalhos de manutenção, estes deverão ser imediatamente recolocados de forma correta.

---

#### **4.8 Armazenamento no caso de períodos de paragem mais longos**

Deixe o motor de combustão arrefecer antes de colocar o aparelho num compartimento fechado.

Deixe o aparelho arrefecer por completo antes de o cobrir.

Guarde o aparelho com o depósito vazio e a reserva de combustível num compartimento que possa ser bem fechado e bem ventilado.

Certifique-se de que o aparelho está protegido contra uma utilização indevida (por exemplo, por crianças).

Caso pretenda esvaziar o depósito, por exemplo, para a paragem antes do período de inverno, o esvaziamento do depósito de combustível apenas se deve realizar ao ar livre (por exemplo, deixando trabalhar até esvaziar).

Limpe minuciosamente o aparelho antes do armazenamento (por exemplo, período de inverno).

Armazene o aparelho apenas com o conetor da vela de ignição removido.

Armazene o aparelho num estado operacionalmente seguro.

---

#### **4.9 Eliminação**

Os lixos como o óleo antigo ou o combustível, lubrificante, filtros e baterias usados e peças de desgaste semelhantes podem prejudicar os seres humanos, os animais e o meio ambiente e, como tal, têm de ser devidamente eliminados.

Dirija-se ao seu centro de reciclagem ou ao seu distribuidor oficial para ficar a saber como os lixos devem ser removidos adequadamente. A VIKING recomenda o distribuidor oficial VIKING.

Certifique-se de que um aparelho já desativado é encaminhado para ser eliminado de maneira tecnicamente correta. Antes de proceder à eliminação, inutilize o aparelho. No sentido de evitar acidentes, retire nomeadamente o cabo de ignição, esvazie o depósito e escoe o óleo do motor.

### Perigo de ferimentos na lâmina de corte!

Nunca deixe um cortador de relva desativado sem alguém a vigiar. Certifique-se de que o aparelho e, em particular, a lâmina de corte são guardados fora do alcance das crianças.

## 5. Descrição de símbolos



### Atenção!

Antes da colocação em funcionamento, leia o manual de utilização.



### Perigo de ferimentos!

Mantenha terceiros afastados da zona de risco.

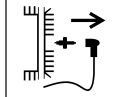
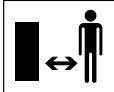

### Perigo de ferimentos!

Antes de realizar trabalhos na ferramenta de corte e trabalhos de manutenção e de limpeza, retire o conector da vela de ignição.



### Perigo de ferimentos!

Afaste as mãos e os pés das lâminas.

O dispositivo de corte continua a funcionar alguns segundos após ser desligado (travão do motor de combustão/lâmina).

### MB 2 RT:



Ligue o motor de combustão.

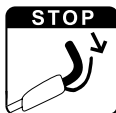

Desligue o motor de combustão.



Ligue o mecanismo de translação.

## 6. Fornecimento

Item	Designação	Unids.
A	Aparelho base com guiador	1
-	Manual de utilização	1



Item	Designação	Unids.
-	Manual de utilização do motor de combustão	1

## 7. Preparar o aparelho para o funcionamento

### 7.1 Generalidades



### Perigo de ferimentos

Observe as instruções de segurança do capítulo "Para sua segurança" (⇒ 4.).

- Coloque o aparelho sobre uma base horizontal, plana e estável.

### 7.2 Montar o guiador



- Levante o guiador (1) com cuidado, certificando-se de que não entala os cabos tirantes.
- Enrosque o tensor rápido previamente montado (2) (deverá ficar saliente aproximadamente uma volta do parafuso) e rebata-o para cima.

### Verificar a montagem



- Os tensores rápidos (1) têm de ser puxados com força suficiente, de modo que fiquem bem encostados ao guiador e a parte superior do guiador fique bem ligada à parte inferior do guiador. Se o guiador não for bem montado ou se os tensores rápidos não assentarem correctamente, rebata os tensores rápidos e ajuste-os correctamente, desenroscando e enroscando-os novamente.

- Verifique se os cabos tirantes (2, 3) e o grampo de cabo (4, MB 2 RC) estão na posição correcta.

### 7.3 Combustível e óleo do motor



#### Evite danos no aparelho!

Antes do primeiro processo de arranque, abasteça com óleo do motor. Para abastecer com óleo do motor, utilize um auxiliar de enchimento adequado (por exemplo, um funil).

#### Óleo do motor:

Consulte o manual de utilização do motor de combustão para saber qual o óleo do motor e o volume de óleo a utilizar.

Efetue regularmente o controlo do nível de enchimento (ver o manual de utilização do motor de combustão).

Deverá evitar que o nível do óleo fique acima ou abaixo do nível correto.

Aperte corretamente o fecho do depósito do óleo antes de colocar o motor de combustão em funcionamento.

#### Combustível:

Recomendação: combustíveis de marca novos, gasolina sem chumbo.

Pode consultar as indicações sobre a qualidade do combustível (índice de octanas) no manual de utilização do motor de combustão.



## 8. Elementos de comando

### 8.1 Generalidades



#### Perigo de ferimentos

Observe as instruções de segurança do capítulo "Para sua segurança" (⇒ 4.).

- Coloque o aparelho sobre uma base horizontal, plana e estável.

### 8.2 Rebater o guiador

Para o transporte e arrumação com economia de espaço, é possível rebater o guiador.



#### Perigo de entalamento!

Ao soltar os tensores rápidos, o guiador poderá rebater de forma descontrolada.

Como tal, segure sempre bem no guiador com uma mão enquanto solta a fixação.

- Desligue o motor de combustão e retire o conector da vela de ignição. (⇒ 11.2)
- Desengate o cabo do motor de arranque. (⇒ 8.3)
- Abra os tensores rápidos (1) à esquerda e à direita e coloque cuidadosamente o guiador (2) para a frente.



### 8.3 Engatar e desengatar o cabo do motor de arranque



#### Engatar

- Retire o conector da vela de ignição do motor de combustão.
- Pressione o arco de paragem do motor (1) em direção ao guiador e mantenha-o nessa posição.
- Puxe o cabo do motor de arranque (2) lentamente para fora.
- Solte o arco de paragem do motor (1) e engate o cabo do motor de arranque (2) no suporte do cabo tirante (3).
- Encaixe o conector da vela de ignição.

#### Desengatar

- Retire o conector da vela de ignição do motor de combustão.
- Desengate o cabo do motor de arranque (2) do suporte do cabo tirante (3).

### 8.4 Ajuste da altura de corte



#### Perigo de ferimentos!

Antes de ajustar a altura de corte, desligue o motor de combustão.

Podem ser reguladas 4 alturas de corte diferentes entre 28 mm e 85 mm.

Nível 1 = altura de corte mais reduzida

Nível 4 = altura de corte mais elevada



#### Perigo de ferimentos!

O ajuste no eixo dianteiro e no eixo traseiro deverá ser idêntico.

## 1 Ajustar a altura de corte traseira

- Ajustar a altura de corte pretendida com o eixo traseiro (1).  
Para tal, apoie o aparelho com uma mão e coloque o eixo traseiro no nível desejado primeiro num lado e depois no outro.  
Certifique-se de que ajusta o mesmo nível no lado direito e no lado esquerdo (o eixo traseiro fica paralelo ao cârter).

## 2 Ajustar a altura de corte dianteira

- **MB 2 RT:**  
Prima para fora a alavanca de ajuste da altura de corte (2), coloque na posição pretendida e permita que engate.
- **MB 2 RC, MB 2 R:**  
Ajuste a altura de corte pretendida com o eixo dianteiro (3).  
Para tal, apoie o aparelho com uma mão e coloque o eixo dianteiro no nível desejado primeiro num lado e depois no outro. Certifique-se de que ajusta o mesmo nível no lado direito e no lado esquerdo (o eixo dianteiro fica paralelo ao cârter).

## 9. Dispositivos de segurança

Para proporcionar um funcionamento seguro e uma protecção contra utilização inadequada, o aparelho está equipado com vários dispositivos de segurança.



### Perigo de ferimentos!

Se for detetada uma avaria num dos dispositivos de segurança, não é possível colocar o aparelho em funcionamento. Dirija-se a um distribuidor oficial. A VIKING recomenda o distribuidor oficial VIKING.

## 9.1 Arco de paragem do motor

O cortador de relva está equipado com um dispositivo de paragem do motor.

No modo de funcionamento, o motor é desligado ao soltar o arco de paragem do motor de combustão.

O motor de combustão e a lâmina param no espaço de 3 segundos.



### Perigo de ferimentos!

Se o período de funcionamento por inércia da lâmina for superior, não volte a utilizar o aparelho e leve-o ao distribuidor oficial.

## Medição do período de funcionamento por inércia

Depois de o motor de combustão ser ligado, a lâmina de corte roda e é possível ouvir um ruído de deslocação do ar. O período de funcionamento por inércia corresponde à duração do ruído de deslocação do ar após desligar o motor de combustão, podendo ser medido por um cronómetro.

## 10. Instruções para trabalhar

### 10.1 Informações gerais sobre mulching

No mulching, a relva cortada é triturada várias vezes, graças à condução especial do fluxo de ar na zona da lâmina, sendo novamente ventilada em direcção à relva. O material a cortar permanece sobre o relvado.

## Utilidade

As aparas de relva apodrecidas devolvem ao solo nutrientes orgânicos e, dessa forma, funcionam como adubo natural.

## Vantagens

O esvaziamento da cesta de recolha da relva e a eliminação do material a cortar são suprimidos. O crescimento das ervas daninhas é retardado, permitindo poupar enormes quantidades de adubo.

## 10.2 Quando se deve fazer o mulching?

A VIKING recomenda que se faça o mulching apenas se a relva estiver seca e não estiver muito alta.

Se a relva estiver muito alta, deverá ser cortada em duas etapas de trabalho. (⇒ 10.3)



### Cuidado!

Se a altura de corte for muito baixa ou a relva estiver molhada, o cârter poderá entupir e a lâmina poderá bloquear!

## 10.3 Como se deve fazer o mulching?

Requisitos para um bom resultado de mulching:

- Ajustar a altura de corte ideal: deverá ser cortado um terço da altura da relva.
- Utilizar lâminas bem afiadas.
- Variar o sentido de corte e ter em atenção a sobreposição das filas de corte.

### Modo de trabalho com a relva alta

Com a relva alta, a relva deverá ser tratada em duas etapas de trabalho.

Primeira etapa de trabalho:  
cortar a relva com a altura de corte mais elevada.

Segunda etapa de trabalho:  
12 a 24 horas após a primeira etapa de trabalho, faça o mulching da relva em ângulo recto relativamente ao primeiro sentido de corte com a altura de relva pretendida.

---

### 10.4 Com que frequência se deve fazer o mulching?

Para obter uma relva bonita e espessa, é necessário fazer um mulching frequente e não deixar a relva crescer muito.

#### Período de crescimento principal:

Primavera:  
fazer mulching, pelo menos, 2 vezes por semana.

Verão e Outono:  
fazer mulching, pelo menos, 1 vez por semana.

## 11. Colocar o aparelho em funcionamento

---

### 11.1 Ligar o motor de combustão



#### Evite danos no aparelho!

Não ligue o motor de combustão sobre relva alta nem na altura de corte mais baixa. A consequência seria um processo de arranque mais difícil.

Após o processo de arranque, o motor de combustão trabalha sempre à rotação de serviço ideal, devido a uma aceleração fixa do acelerador.

### Processo de arranque com o motor de combustão frio:

- **Apenas em MB 2 R:**  
Prima três vezes o arranque a frio (1).
- Pressione o arco de paragem do motor (2) em direcção ao guiador e mantenha-o nessa posição.
- Puxe lentamente o cabo do motor de arranque (3) até à resistência de compressão. Em seguida, puxe com força e rapidez até ao comprimento do braço. Conduza o cabo do motor de arranque (3) lentamente para dentro, para que possa ser novamente enrolado.  
Repita o processo até o motor de combustão funcionar.

### Processo de arranque com o motor de combustão quente:



#### Evite danos no aparelho!

Com o motor de combustão quente, o arranque a frio não pode continuar a ser premido.  
No entanto, deverá ter em atenção que, em caso de tempo muito frio, o motor de combustão pode arrefecer rapidamente.

- Processo de arranque tal como com o motor de combustão frio.

#### Apenas em MB 2 R:

Deixa de ser necessário premir o arranque a frio (1).

---

### 11.2 Desligar o motor de combustão



- Solte o arco de paragem do motor (1).

O motor de combustão e a lâmina param no espaço de 3 segundos.

---

### 11.3 Mecanismo de translação (MB 2 RT)



#### Nota

O modelo MB 2 RT tem tracção nas rodas dianteiras.

#### 1 Ligue o mecanismo de translação

- Ligue o motor de combustão. (⇒ 11.1)
- Puxe o arco do mecanismo de translação (1) em direcção ao volante e mantenha-o nessa posição.



O mecanismo de translação é activado e o cortador de relva desloca-se em marcha-à-frente.

#### 2 Desligue o mecanismo de translação

- Solte o arco do mecanismo de translação (1).

O mecanismo de translação é desactivado e o cortador de relva permanece imóvel.

O motor de combustão e a lâmina continuam a funcionar.

---

### 11.4 Área de trabalho do utilizador



- Por motivos de segurança, durante o arranque e enquanto o motor de combustão estiver em funcionamento, o utilizador tem de se manter sempre dentro da área de trabalho, atrás do guiador. Deve manter-se sempre à distância de segurança dada pelos guiadores.



- O cortador de relva só pode ser utilizado por uma pessoa. Todas as outras pessoas deverão afastar-se da zona de risco. (⇒ 4.)

## 12. Manutenção

### Perigo de ferimentos!

Antes de todos os trabalhos de manutenção e de limpeza no aparelho, leia cuidadosamente o capítulo "Para sua segurança" (⇒ 4.), especialmente o subcapítulo "Manutenção e reparações" (⇒ 4.7), e siga escrupulosamente todas as instruções de segurança.

Antes de todos os trabalhos de manutenção e de limpeza, deixe o aparelho arrefecer e retire o conector da vela de ignição!



### Manutenção anual efetuada pelo distribuidor oficial:

O cortador de relva deverá ser verificado por um distribuidor oficial uma vez por ano. A VIKING recomenda o distribuidor oficial VIKING.

### 12.1 Limpar o aparelho

#### Intervalo de manutenção:

Após cada utilização.



### Perigo de ferimentos!

Desligue o motor de combustão, deixe o aparelho arrefecer e retire o conector da vela de ignição. Antes de colocar o aparelho na posição de limpeza, esvazie o depósito do combustível (deixar trabalhar até esvaziar).

### Colocar o aparelho na posição de limpeza

- Abra o tensor rápido (1) e rebata o guiador (2) para trás.
- Levante o aparelho para a frente e coloque-o na posição de limpeza, conforme ilustrado.

### 12.2 Verificar o desgaste das lâminas

#### Intervalo de manutenção:

Antes de cada utilização.



### Perigo de ferimentos!

As lâminas sofrem um desgaste mais ou menos acentuado, consoante o local e a duração da aplicação. Se usar o aparelho sobre um chão arenoso ou frequentemente em condições secas, a lâmina estará sujeita a um maior esforço, desgastando-se acima da média.

Uma lâmina gasta pode partir e causar ferimentos graves. É, por isso, imprescindível respeitar sempre as indicações para a manutenção das lâminas.

### Processo de verificação

- Colocar o aparelho na posição de limpeza. (⇒ 12.1)



- Limpe a lâmina (1) e verifique se apresenta danos (entalhes ou fendas).
- Meça novamente a espessura da lâmina (A) em vários pontos com uma corrediça de medição (2).
- Meça novamente a afiação traseira (B). Para tal, coloque uma régua (3) conforme ilustrado na aresta dianteira da lâmina.

### Limites de desgaste

A lâmina tem de ter uma espessura (A) de, pelo menos, **2 mm** em cada ponto. Na figura, estão marcados os pontos mais importantes.

Os gumes apenas podem ser afiados no máximo em **5 mm** – distância (B) (afiação traseira).

### 12.3 Afiar a lâmina de corte

Se lhe faltarem os meios ou os conhecimentos necessários, recomendamos que solicite a afiação da lâmina a um especialista. Se a lâmina for afiada incorrectamente (ângulo de afiação incorrecto, desequilíbrio, etc.), o funcionamento do aparelho será afectado.

#### Instruções para afiar

- Desmonte a lâmina de corte. (⇒ 12.4)
- Durante o processo de afiação, arrefeça a lâmina de corte, por exemplo, com água. Não deverá ocorrer uma coloração a azul; caso contrário, o poder de corte diminuirá.
- Afie a lâmina de corte uniformemente, de modo a evitar vibrações causadas por um desequilíbrio.
- Respeite um ângulo de afiação de **30°**.

- Respeite os limites de desgaste (⇒ 12.2).

## 12.4 Desmontar e montar a lâmina de corte



### Perigo de ferimentos!

Trabalhe sempre com luvas.



A lâmina de corte terá de ser substituída se forem visíveis entalhes ou fendas ou se um limite de desgaste (⇒ 12.2) tiver sido alcançado.

### Desmontagem

- Segure na lâmina de corte (1) e solte o parafuso da lâmina (2).
- Remova o parafuso da lâmina (2), a arruela de aperto (3) e a lâmina de corte (1).

### Montagem

- Limpe a superfície de apoio da lâmina e a bucha da lâmina (4).
- Fixe o parafuso da lâmina (2) com **Loctite 243**.
- Coloque a lâmina de corte (1) sobre a bucha da lâmina (4) conforme ilustrado.
- Coloque a arruela de aperto (3) conforme ilustrado e fixe-a com o parafuso da lâmina (2) a **60 - 65 Nm**.



### Perigo de ferimentos!

O binário de aperto prescrito do parafuso da lâmina tem de ser escrupulosamente respeitado. A arruela de aperto (3) tem de ser substituída em todas as montagens de lâminas. O parafuso da lâmina (2) tem de ser substituído em todas as substituições de lâminas de corte.

## 12.5 Motor de combustão

### Intervalo de manutenção:

Ver Manual de utilização do motor de combustão.

### Indicações gerais:

Siga as instruções de funcionamento e de manutenção, as quais poderão ser consultadas no manual de utilização do motor de combustão.

Para uma longa durabilidade, é particularmente importante manter sempre um nível de óleo suficiente e substituir regularmente o filtro do óleo e do ar.

Nas instruções de utilização do motor, poderá encontrar ainda informações sobre os intervalos de mudança do óleo recomendados, bem como informações sobre o óleo do motor de combustão e o volume de óleo.

As alhetas de refrigeração têm de ser mantidas sempre limpas, de modo a assegurar uma refrigeração suficiente do motor de combustão.

## 12.6 Rodas e transmissão

Os rolamentos das rodas não necessitam de manutenção.

A transmissão não necessita de manutenção.

## 12.7 Arrumação (período de Inverno)

No caso de uma imobilização prolongada do aparelho (período de inverno), tenha em conta os seguintes pontos:

- Limpe cuidadosamente todas as peças exteriores do aparelho.
- Lubrifique generosamente todas as peças móveis com óleo ou massa lubrificante.
- Esvazie o depósito de combustível e o carburador (por exemplo, deixando trabalhar até esvaziar).
- Desenrosque a vela de ignição (ver o manual de utilização do motor de combustão) e verta para o motor de combustão cerca de 3 cm<sup>3</sup> de óleo do motor pela abertura da vela de ignição. Rode várias vezes o motor de combustão sem a vela de ignição (puxando pelo cabo do motor de arranque).



### Perigo de incêndio!

Mantenha o conector da vela de ignição afastado do orifício da vela de ignição devido ao perigo de inflamação.

- Enrosque novamente a vela de ignição (ver o manual de utilização do motor de combustão).
- Efectue a mudança do óleo (ver o manual de utilização do motor de combustão).
- Guarde o aparelho num compartimento seco, fechado e com pouco pó. Certifique-se de que o aparelho está guardado fora do alcance de crianças.

## 13. Transporte

### 13.1 Transporte



#### Perigo de ferimentos!

Antes do transporte, observe o capítulo "Para sua segurança".

(⇒ 4.4)

Carregue o aparelho apenas com o auxílio de uma segunda pessoa.

Use sempre vestuário de segurança adequado (sapatos de segurança, luvas justas).

Antes de levantar ou transportar, retire o conector da vela de ignição.

#### Levantar ou carregar o aparelho

- **A** Guiador montado: Segure no aparelho pela pega de transporte dianteira (1) e pelo guiador (2).
- **B** Guiador rebatido: Segure no aparelho pela pega de transporte dianteira (1) e pelas partes inferiores do guiador (3).

#### Transportar o aparelho

Transporte o aparelho apenas sobre uma superfície de carga limpa e plana com as 4 rodas fixas.

- Fixe o aparelho com meios de fixação adequados para que não escorregue. Fixe cabos ou cintas na pega de transporte dianteira (1) e nas partes inferiores do guiador (3).



## 14. Proteção do meio ambiente



As aparas de relva não devem ser postas no lixo, mas utilizadas como compostagem.

As embalagens, o aparelho e seus acessórios são fabricados a partir de materiais recicláveis e deverão ser eliminados como tal.

A eliminação de resíduos de materiais de forma separada e adequada à conservação do meio ambiente promove as possibilidades de reutilização das matérias recicláveis. Por essa razão, depois de terminar o tempo normal de vida útil do aparelho, este deve ser entregue para reciclagem. Siga as indicações de eliminação no capítulo "Eliminação" (⇒ 4.9).

Dirija-se ao seu centro de reciclagem ou ao seu distribuidor oficial para ficar a saber como os lixos devem ser removidos adequadamente.

## 15. Peças de reposição comuns

### Lâmina de corte (lâmina de mulching)

6357 702 0101

### Parafuso da lâmina

9008 319 9028

### Arruela de aperto

0000 702 6600



Os elementos de fixação da lâmina de corte (por exemplo, parafuso da lâmina, arruela de aperto) têm de ser substituídos em caso de substituição ou montagem da lâmina. As peças de reposição podem ser obtidas junto do distribuidor oficial VIKING.

## 16. Plano de manutenção

### 16.1 Confirmação de entrega

Modelo: \_\_\_\_\_

Número de série:

<input type="text"/>	<input type="text"/>	<input type="text"/>	<input type="text"/>	<input type="text"/>	<input type="text"/>	<input type="text"/>	<input type="text"/>
----------------------	----------------------	----------------------	----------------------	----------------------	----------------------	----------------------	----------------------

Data: \_\_\_\_\_

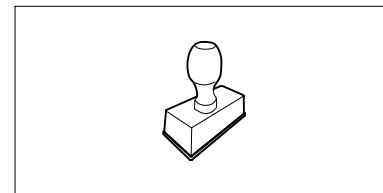

Próximo serviço de assistência

Data: \_\_\_\_\_

### 16.2 Confirmação de assistência



No caso de trabalhos de manutenção, forneça este manual de utilização ao seu distribuidor oficial VIKING.

A realização dos trabalhos de assistência é confirmada nos campos pré-impressos.

 Assistência realizada em

 Data da próxima assistência

## 17. Minimização do desgaste e prevenção de danos

### Indicações importantes sobre a manutenção e cuidados do grupo de produtos

#### Cortador de relva a gasolina

A empresa VIKING exclui-se de toda e qualquer responsabilidade por danos materiais e pessoais causados pela inobservância das indicações deste manual de instruções, em especial no tocante à segurança, operação e manutenção, ou danos que ocorram em consequência da utilização de peças de acoplamento e peças de substituição não permitidas.

Por favor, siga escrupulosamente as seguintes indicações importantes, a fim de evitar danos ou demasiado desgaste do seu aparelho VIKING:

#### 1. Peças de desgaste

Algumas peças do aparelho VIKING estão sujeitas a um desgaste normal, mesmo quando utilizadas devidamente e, dependendo do tipo e da duração da utilização, necessitam de ser substituídas atempadamente.

Entre outras, incluem-se as seguintes peças:

- Lâmina de corte
- Correia trapezoidal (MB 2 RT)
- Pneus

## 2. Cumprimento das instruções deste manual de utilização

A utilização, manutenção e arrumação do aparelho VIKING devem ser realizadas tão cuidadosamente como descrito neste manual de utilização. Todos os danos causados pela inobservância das instruções de segurança, de funcionamento e de manutenção são da responsabilidade exclusiva do utilizador.

Isto aplica-se especialmente no caso de:

- Alterações no produto não autorizadas pela VIKING.
- Utilização de produtos de serviço não autorizados pela VIKING (para informações sobre lubrificantes, gasolina e óleo do motor, consulte as indicações do fabricante).
- Utilização de ferramentas ou de acessórios não autorizados nem adequados para o aparelho.
- Utilização do produto não de acordo com as disposições.
- Utilização do aparelho em eventos desportivos ou concursos.
- Danos resultantes da utilização contínua do produto com peças defeituosas.

#### 3. Trabalhos de manutenção

Todos os trabalhos mencionados no capítulo "Manutenção" devem ser efetuados regularmente.

Na medida em que estes trabalhos de manutenção não podem ser realizados pelo próprio utilizador, dever-se-á solicitar a realização dos mesmos a um distribuidor oficial.

A VIKING recomenda a realização de trabalhos de manutenção e de reparação apenas pelo distribuidor oficial VIKING.

Os distribuidores oficiais VIKING beneficiam de ações de formação regulares e dispõem de informações técnicas.

Se estes trabalhos não forem executados, poderão ocorrer danos, cuja responsabilidade caberá ao utilizador.

Entre estes, incluem-se:

- Danos por corrosão e outros danos em consequência de um armazenamento indevido.
- Danos no aparelho causados pela utilização de peças de reposição de má qualidade.
- Danos causados por uma manutenção não atempada ou insuficiente ou danos causados por trabalhos de manutenção ou de reparação que não tenham sido realizados nas oficinas de distribuidores oficiais.

## 18. Declaração de conformidade CE do fabricante

A empresa

VIKING GmbH

Hans Peter Stihl-Straße 5

A 6336 Langkampfen/Kufstein

declara que a máquina

Cortador de relva, de condução manual com motor de combustão (MB)

**Marca:**

**VIKING**

**Tipo:**

MB 2.2 R

MB 2.2 RC

MB 2.2 RT

**Marca:** VIKING

Identificação de série 6357

está em conformidade com as seguintes directivas CE:  
97/68/CE, 2000/14/CE, 2004/108/CE, 2006/42/CE

O produto foi desenvolvido em concordância com as seguintes normas:  
EN ISO 5395-1, EN ISO 5395-2

Método de avaliação de conformidade aplicado:  
Anexo VIII (2000/14/EC)

Nome e endereço da entidade nomeada envolvida:

TÜV Rheinland LGA Products GmbH  
Tillystraße 2  
D-90431 Nürnberg

Compilação e depósito da documentação técnica:  
Sven Zimmermann  
VIKING GmbH

O ano de fabrico e o número de série são indicados na placa de identificação do aparelho.

#### **MB 2.2 R:**

Nível de potência acústica medido:  
92,0 dB(A)

Nível de potência acústica garantido:  
94 dB(A)

#### **MB 2.2 RC, MB 2.2 RT:**

Nível de potência acústica medido:  
92,5 dB(A)

Nível de potência acústica garantido:  
94 dB(A)

Langkampfen, Áustria,  
2015-01-02 (AAAA-MM-DD)

VIKING GmbH



Sven Zimmermann

Chefe da secção de construção

## 19. Dados técnicos

### **MB 2.2 R, MB 2.2 RC, MB 2.2 RT**

Identificação de série	6357
Motor de combustão, modelo	Motor de combustão de 4 tempos
Dispositivo de corte	Barra porta-lâminas
Largura de corte	46 cm
Dispositivo de arranque	Arranque por cabo
Dispositivo de segurança	Paragem do motor
Binário de aperto do parafuso da lâmina	60 - 65 Nm
Ø das rodas dianteiras	200 mm
Ø das rodas traseiras	200 mm
Altura de corte	28 - 85 mm
Segundo a directiva 2000/14/EC:	
Nível de potência acústica garantido	
L <sub>WAd</sub>	94 dB(A)

### **MB 2.2 R, MB 2.2 RC, MB 2.2 RT**

Segundo a directiva 2006/42/EC:

Nível de pressão acústica no local de trabalho L<sub>pA</sub> 81 dB(A)  
Incerteza K<sub>pA</sub> 2 dB(A)

### **MB 2.2 R**

Tipo de motor	B&S Série 450
Potência nominal à rotação nominal	1,8 - 2900 kW - rpm
Cilindrada	125 cm <sup>3</sup>
Depósito de combustível	0,8 l
Rotação do dispositivo de corte	2900 rpm
Valor característico de vibração especificado de acordo com a EN 12096:	
Valor medido a <sub>hw</sub>	7,00 m/s <sup>2</sup>
Incerteza K <sub>hw</sub>	2,80 m/s <sup>2</sup>
Medição de acordo com a EN 20643	
Larg./Compr./Alt.	124/49/100 cm
Peso:	22 kg

### **MB 2.2 RC**

Tipo de motor	Kohler XT675
Potência nominal à rotação nominal	2,2 - 2800 kW - rpm
Cilindrada	149 cm <sup>3</sup>
Depósito de combustível	1,4 l
Rotação do dispositivo de corte	2 800 rpm

### MB 2.2 RC

Valor característico de vibração especificado de acordo com a EN 12096:

Valor medido  $a_{hw}$  5,00 m/s<sup>2</sup>

Incerteza  $K_{hw}$  2,50 m/s<sup>2</sup>

Medição de acordo com a EN 20643

Larg./Compr./Alt. 124/49/100 cm

Peso: 26 kg

### MB 2.2 RT

Tipo de motor Kohler XT675

Potência nominal à rotação nominal 2,2 - 2800 kW - rpm

Cilindrada 149 cm<sup>3</sup>

Depósito de combustível 1,4 l

Rotação do dispositivo de corte 2 800 rpm

Valor característico de vibração especificado de acordo com a EN 12096:

Valor medido  $a_{hw}$  5,90 m/s<sup>2</sup>

Incerteza  $K_{hw}$  2,36 m/s<sup>2</sup>

Medição de acordo com a EN 20643

Accionamento: Roda dianteira 1 velocidade de marcha-à-frente

Velocidade de accionamento 3,5 km/h

Larg./Compr./Alt. 140/50/105 cm

Peso: 29 kg

## 20. Localização de falhas

✘ Se necessário, procurar um distribuidor oficial. A VIKING recomenda o distribuidor oficial VIKING.

📖 Ver Manual de utilização do motor de combustão.

### Avaria:

O motor de combustão não arranca

### Possível causa:

- Arco de paragem do motor não accionado.
- O depósito não tem combustível.
- Conduta do combustível obstruída.
- O combustível no depósito é de má qualidade, está sujo ou já é velho.
- Filtro de ar sujo.
- O conector da vela de ignição foi retirado da vela de ignição; o cabo de ignição não está bem ligado ao conector.
- A vela de ignição tem fuligem ou está danificada; distância incorrecta dos eléctrodos.

### Solução:

- Pressionar o arco de paragem do motor em direcção ao guiador e mantê-lo nessa posição. (⇒ 11.1)
- Reabastecer com combustível. (⇒ 7.3)
- Limpar a conduta do combustível. 📖, ✘
- Utilizar sempre combustível de marca novo, gasolina sem chumbo; limpar o carburador. 📖, ✘
- Limpar o filtro de ar. 📖, ✘
- Introduzir o conector da vela de ignição; verificar a ligação entre o cabo de ignição e a ficha. 📖, ✘

- Limpar ou substituir a vela de ignição; ajustar a distância dos eléctrodos. ✘

### Avaria:

Dificuldades ao arrancar ou diminuição da potência do motor de combustão.

### Possível causa:

- O cárter do cortador de relva está entupido.
- Corte da relva com um nível de corte demasiado baixo ou com a velocidade de avanço demasiado elevada em relação à altura de corte.
- Água no depósito de combustível e no carburador; o carburador está entupido.
- Depósito de combustível sujo.
- Filtro de ar sujo.
- Vela de ignição com fuligem.

### Solução:

- Limpar o cárter do cortador de relva (retirar o conector da vela de ignição!). (⇒ 12.1)
- Ajustar um nível de corte mais elevado ou diminuir a velocidade de avanço. (⇒ 8.4)
- Esvaziar o depósito de combustível, limpar a conduta de combustível e o carburador. ✘
- Limpar o depósito de combustível. ✘
- Limpar o filtro de ar. ✘
- Limpar a vela de ignição. ✘

### Avaria:

O motor de combustão fica muito quente.

### Possível causa:

- Nível de óleo no motor de combustão demasiado reduzido.
- Alhetas de refrigeração sujas.

### Solução:

- Mudar o óleo do motor. (⇒ 12.5)
- Limpar as alhetas de refrigeração. (⇒ 12.1)

---

**Avaria:**

Fortes vibrações durante o funcionamento.

**Possível causa:**

- Unidade de corte avariada.
- Fixação do motor de combustão solta.

**Solução:**

- Verificar e, se necessário, reparar a lâmina de corte, o eixo da lâmina e a fixação da lâmina (parafuso da lâmina e arruela de aperto). ✘
- Apertar a fixação do motor de combustão. ✘

---

**Avaria:**

Corte de má qualidade, a relva fica amarela.

**Possível causa:**

- A lâmina de corte está embotada ou gasta.
- A velocidade de avanço é demasiado elevada em relação à altura de corte.
- O cárter não está paralelo ao solo.

**Solução:**

- Afiar ou substituir a lâmina (⇒ 12.3), (⇒ 12.4), ✘
- Reduzir a velocidade de avanço e/ou escolher a altura de corte correcta
- Definir a altura de corte à frente e atrás para o mesmo nível de corte. (⇒ 8.4)

---

**Avaria (MB 2 RT):**

Sem accionamento ao premir o arco do mecanismo de translação.

**Possível causa:**

- Cabo tirante do mecanismo de translação avariado (por exemplo, dobrado).

**Solução:**

- Substituir o cabo tirante. ✘





## Kjære kunde.

Takk for at du valgte et kvalitetsprodukt fra VIKING.

Dette produktet er et resultat av moderne produksjonsmetoder og omfattende kvalitetssikring. Det er imidlertid først når du som kunde er fornøyd med maskinen at også vi kan si oss fornøyde.

Hvis du har spørsmål om maskinen, kan du henvende deg til forhandleren eller direkte til vårt salgskontor.

**Vi ønsker deg lykke til med maskinen fra VIKING!**



**Dr. Peter Pretzsch**

**Ledelsen**

# 1. Innholdsfortegnelse

<b>Om denne bruksanvisningen</b>	<b>144</b>	Hvordan skal jeg bruke bioklippfunksjonen?	152
Generell informasjon	144	Hvor ofte skal jeg bruke bioklippfunksjonen?	153
Slik leser du denne bruksanvisningen	144	<b>Ta maskinen i bruk</b>	<b>153</b>
<b>Maskinbeskrivelse</b>	<b>144</b>	Starte forbrenningsmotoren	153
<b>For din egen sikkerhet</b>	<b>144</b>	Slå av forbrenningsmotoren	153
Generell informasjon	144	Fremdrift (MB 2 RT)	153
Fyll på drivstoff – håndtering av bensin	145	Brukerens arbeidsområde	153
Bekledning og utstyr	146	<b>Vedlikehold</b>	<b>153</b>
Transport av maskinen	146	Rengjøring	154
Før arbeidet	146	Kontrollere knivslitasjen	154
Under arbeidet	147	Slipe klippekniven	154
Vedlikehold og reparasjoner	148	Demontere og montere klippekniv	154
Lagring ved lengre driftsopphold	149	Forbrenningsmotor	154
Kassering	150	Hjul og gir	155
<b>Symbolforklaring</b>	<b>150</b>	Oppbevaring (vinterlagring)	155
<b>Produktkomponenter</b>	<b>150</b>	<b>Transport</b>	<b>155</b>
<b>Gjøre maskinen klar for bruk</b>	<b>150</b>	Transport	155
Generell informasjon	150	<b>Miljøvern</b>	<b>155</b>
Montere styret	150	<b>Vanlige reservedeler</b>	<b>155</b>
Drivstoff og motorolje	151	<b>Serviceplan</b>	<b>156</b>
<b>Betjeningselementer</b>	<b>151</b>	Bekreftelse av overleveringen	156
Generell informasjon	151	Servicebekreftelse	156
Felle ned styret	151	<b>Minimere slitasjen og unngå skader</b>	<b>156</b>
Løsne og feste startsnoren	151	<b>Produsentens CE-samsvarserklæring</b>	<b>157</b>
Klippehøydejustering	151	<b>Tekniske data</b>	<b>157</b>
<b>Sikkerhetsutstyr</b>	<b>152</b>	<b>Feilsøking</b>	<b>158</b>
Motorstoppbøyle	152		
<b>Informasjon om arbeid</b>	<b>152</b>		
Generell informasjon om bioklipping	152		
Når kan jeg bruke bioklippfunksjonen?	152		

## 2. Om denne bruksanvisningen

### 2.1 Generell informasjon

Denne bruksanvisningen er en **original bruksanvisning** fra produsenten i henhold til EU-direktiv 2006/42/EC.

VIKING arbeider kontinuerlig med å videreutvikle produktspekteret, og vi må av den grunn forbeholde oss retten til forandringer ved produktenes form, teknikk og utstyr.

Det kan derfor ikke fremmes krav på grunnlag av informasjon og bilder i denne brosjyren.

Denne bruksanvisningen er opphavsrettslig beskyttet. Alle rettigheter er forbeholdt, spesielt retten til mangfoldiggjøring, oversettelse og bearbeiding i elektroniske systemer.

### 2.2 Slik leser du denne bruksanvisningen

Bilder og tekst beskriver bestemte fremgangsmåter.

Alle symbolene som finnes på maskinen, er forklart i denne bruksanvisningen.

#### Synsretning:

Synsretning ved bruk av **venstre** og **høyre** i bruksanvisningen:  
Brukeren står bak maskinen (arbeidsstilling).

#### Kapittelhenvisning:

En pil henviser til aktuelle kapitler og underkapitler som inneholder nærmere forklaring. Eksempelet under viser en henvisning til et kapittel: (⇒ 4.)

### Merking av tekstavsnittene:

De beskrevne instruksene kan være utformet som i eksemplene nedenfor.

Fremgangsmåter som krever handling fra brukerens side:

- Løsne skruen (1) med en skrutrekker, og aktiver hendelen (2) ...

Generelle opplisteringer:

- Bruk av produktet i forbindelse med sportsarrangementer eller andre konkurranser

#### Tekst med ekstra betydning:

Tekstavsnitt med ekstra betydning er merket med et av symbolene som beskrives nedenfor, slik at disse fremheves spesielt i bruksanvisningen.



#### Fare!

Fare for uhell og alvorlig personskade. En bestemt fremgangsmåte er nødvendig eller må unngås.



#### Advarsel!

Fare for personskade. En bestemt fremgangsmåte hindrer mulige eller sannsynlige personskader.



#### Forsiktig!

Mindre skader eller materielle skader kan hindres ved å følge en bestemt fremgangsmåte.



#### Merknad

Informasjon om hva som er god og riktig måte å bruke maskinen på

#### Tekst med bildereferanse:

Illustrasjonene som forklarer bruken av maskinen, finnes helt foran i bruksanvisningen.

Kamerasymbolet krytter bilder på illustrasjonssidene sammen med tilhørende tekst i bruksanvisningen.



## 3. Maskinbeskrivelse



- 1 Motorstoppbøyle
- 2 Fremdriftsbøyle (MB 2 RT)
- 3 Styre
- 4 Snorføring
- 5 Hurtigstrammer
- 6 Vaierføring
- 7 Klippehøydejustering bak
- 8 Klippehøydejustering foran
- 9 Bærehåndtak foran
- 10 Forbrenningsmotor
- 11 Chok (MB 2 R)
- 12 Ledningsklips  
MB 2 RC: 1 stk.

## 4. For din egen sikkerhet

### 4.1 Generell informasjon



Sørg for å følge alle sikkerhetsanvisningene når du arbeider med maskinen.



Før maskinen tas i bruk, må bruksanvisningen leses nøye og i sin helhet. Oppbevar bruksanvisningen på et trygt sted for senere bruk.

Les betjenings- og vedlikeholdsinformasjonen i den separate bruksanvisningen for forbrenningsmotoren.

Disse forholdsreglene er svært viktige for din sikkerhet. Oversikten er imidlertid ikke utfyllende. Bruk alltid sunn fornuft og opptre ansvarlig når du bruker maskinen. Husk at det er brukeren som er ansvarlig hvis det oppstår ulykker som involverer andre personer eller andres eiendom.

Som bruker er det viktig at du gjør deg kjent med betjenings-elementene på og bruken av maskinen.

Maskinen skal kun brukes av personer som har lest bruksanvisningen og er fortrolige med betjeningen av maskinen. Sørg for å få en kyndig og praktisk opplæring før første gangs bruk. La forhandleren eller en annen fagkyndig gi deg en innføring i hvordan maskinen håndteres på en trygg måte.

Opplæringen skal særlig ha fokus på sikkerhet og viktigheten av å være forsiktig og konsentrert under arbeid med maskinen.



**Livsfare på grunn av kvelning!**  
Lek med emballasjen medfører kvelningsfare for barn. Sørg for at barn ikke leker med emballasjen.

Maskinen, inkludert alt tilleggsutstyr, må bare lånes eller gis bort til personer som har grunnleggende kunnskap om denne modellen og bruken av den.

Bruksanvisningen er en del av maskinen og skal alltid følge med.

Maskinen skal bare brukes av personer som er opplagte og i god fysisk og psykisk form. Hvis du har helsemessige plager, må du spørre legen om arbeid med maskinen er tilrådelig. Maskinen skal ikke brukes

etter inntak av alkohol, narkotiske stoffer eller medikamenter som fører til nedsatt reaksjonsevne.

Denne maskinen skal ikke brukes av barn eller av personer med fysiske, sensoriske eller psykiske funksjonshemminger eller som har manglende erfaring og kunnskap, og heller ikke av personer som ikke har satt seg inn i instruksene for bruk.

La aldri barn eller ungdom under 16 år bruke maskinen. Det kan finnes nasjonale bestemmelser for nedre aldersgrense for bruk av maskinen.

Maskinen er utviklet for privat bruk.

### Obs – fare for ulykker!

Gressklipperen skal bare brukes til gressklipping. Annen bruk er ikke tillatt og kan være farlig eller føre til skader på maskinen.

På grunn av faren for personskade skal gressklipperen ikke brukes til for eksempel følgende:

- klipping av busker og hekker
- klipping av klatreplanter
- klipping av gress på takbeplantninger og i balkongkasser
- kverning og finkutting av tre- og hekkavfall
- rengjøring av gangveier (opsamling, blåsing)
- utjevning av bakken

Av sikkerhetsmessige årsaker er enhver endring på maskinen, med unntak av montering av tilbehør som er godkjent av VIKING, forbudt, og vil føre til at garantien opphører. Kontakt din VIKING forhandler for informasjon om tillatt tilbehør.

Det er strengt forbudt å manipulere maskinen for å øke effekten eller endre turtallet til forbrenningsmotoren eller den elektriske motoren.

Maskinen skal ikke brukes til å transportere gjenstander, dyr eller personer (særlig barn).

Ekstra forsiktighet kreves ved bruk på offentlige anlegg, i parker, på sportsanlegg, gater og i land- og skogbruk.



**Obs! Fare for helseskade på grunn av vibrasjoner!** For stor belastning i form av vibrasjoner kan føre til skader på nerver og

på blodsirkulasjonen, spesielt for personer med problemer med blodsirkulasjonen. Oppsøk lege hvis det oppstår symptomer som kan ha blitt utløst av vibrasjonsbelastning. Slike symptomer oppstår hovedsakelig i fingrene, hendene eller håndleddene, og kjennetegnes ved (ufullstendig liste):

- følelsesløshet
- smerter
- tap av muskelkraft
- endringer i hudfargen
- ubehagelig prikking

---

### 4.2 Fyll på drivstoff – håndtering av bensin



#### Livsfare!

Bensin er giftig og svært lettantennelig.

Bensin skal bare oppbevares i godkjente beholdere (bensinkanner). Lokket på tanken og bensinkannen skal alltid skrues på og strammes forskriftsmessig. Defekte lokk skal skiftes ut av sikkerhetsmessige årsaker.

Bensin og andre typer drivstoff skal aldri oppbevares eller avhendes i drikkeflasker eller lignende beholdere som det er fare for at noen kan komme til å drikke av ved en feiltagelse.



Bensin må holdes unna gnister, åpen ild, varmekilder og andre antenneskilder. Røyking forbudt!

Drivstoffylling må skje utendørs, og det er ikke tillatt å røyke under fylling av drivstoff.

Slå av forbrenningsmotoren og la den avkjøles før du fyller drivstoff.

Fyll på bensin før du starter forbrenningsmotoren. Tankklokken må ikke åpnes, og bensin må ikke etterfylles når forbrenningsmotoren er i gang eller når den er varm.

Fyll ikke drivstofftanken helt, bare opp til ca. 4 cm under kanten til påfyllingsstussen, slik at drivstoffet får nok plass til å utvide seg.

Hvis bensin renner over, må du ikke starte forbrenningsmotoren før du har rengjort overflaten der det er sølt bensin. Vent til bensinen er fordampet (tørk bort eventuelle bensinrester) før du forsøker å starte motoren.

Tørk alltid opp drivstoffsøl.

Skift klær hvis du har fått bensin på klærne.

Maskinen må ikke oppbevares inne i en bygning når det er bensin på tanken. Bensindamp som oppstår, kan komme i kontakt med åpen ild eller gnister og antennes.

I tilfelle du må tømme tanken, må dette gjøres utendørs.

---

### 4.3 Bekledning og utstyr



Bruk alltid solide sko med såler med god gripeevne under arbeidet. Gå aldri barbert eller med sandaler når du arbeider.



Når maskinen vedlikeholdes, rengjøres eller transporteres, skal du også bruke solide hansker, og langt hår må knyttes og holdes vekke (hodetørkle, lue osv.).



Bruk egnede beskyttelsesbriller ved sliping av klippekniven!

Maskinen skal bare brukes av personer med langbukser og klær som sitter nært mot kroppen.

Bruk aldri løse klær som kan sette seg fast i bevegelige deler (betjeningshendler), heller aldri smykker, slips og sjal.

---

### 4.4 Transport av maskinen

Bruk alltid hansker under arbeidet, slik at du unngår å skade deg på skarpe kanter og varme deler.

Ikke transporter maskinen mens forbrenningsmotoren er i gang. Før transport må du slå av forbrenningsmotoren, vente til knivene er stanset og trekke ut tennpluggstøpselet.

Maskinen skal kun transporteres med avkjølt forbrenningsmotor og uten drivstoff.

Bruk egnet lasteutstyr (lasterampe, løfteanordninger).

Sikre maskinen med tilstrekkelig dimensjonerte festemidler (stroppe, seler osv.) på lasteflaten.

Unngå kontakt med klippekniven ved løfting og bæring.

Les spesielt informasjonen i kapitlet "Transport." Der oppgis det hvordan maskinen skal løftes og bindes fast. (⇒ 13.)

Følg regionale forskrifter ved transport av maskinen, spesielt med hensyn til lastsikring og transport av gjenstander på lasteflater.

---

### 4.5 Før arbeidet

Sørg for at maskinen bare betjenes av personer som har lest bruksanvisningen.

Før idriftsettelse av maskinen må du teste om drivstoffsystemet er tett, særlig de synlige delene som f.eks. tanken, tankklokken og slangeforbindelsene. Ikke start motoren hvis systemet er utett –

#### **brannfare!**

Maskinen må i så tilfelle repareres av fagfolk før idriftsettelse.

Overhold de lokale forskriftene for når på døgnet hageredskaper med forbrenningsmotor eller elektrisk motor kan brukes.

Se over hele området som skal klippes, og fjern steiner, pinner, metalltråder og andre gjenstander som kan slynges opp foran maskinen. Det er lett å overse hindringer (f.eks. trestubber og røtter) i høyt gress.

Før du begynner arbeidet med maskinen, bør du derfor merke alle gjenstander (hindringer) som er skjult i gresset, og som ikke lar seg fjerne.

Før maskinen brukes, skal defekte og alle andre slitte og skadde deler skiftes ut. Informasjon om farer og advarsler som er

blitt uleselig på maskinen, må skiftes ut. Du får nye klistremerker og alle andre reservedeler hos din VIKING forhandler.

Kontroller at tennpluggen sitter godt i tennpluggstøpslet før du begynner å bruke maskinen.

Sørg for at maskinen er i driftssikker stand før du bruker den. Kontroller før hver bruk:

- at maskinen er i forskriftsmessig montert tilstand.
- at klippeverktøyet og den komplette klippeenheten (klippekniv, festeelementer, klippeaggregat) er i feilfri stand. Det er spesielt viktig å kontrollere knivfestet og knivslitasjen, samt se etter skader (hakk eller riper). (⇒ 12.2)
- at tanklokket er forskriftsmessig skrudd på.
- at tanken, delene som bidrar til drivstofftilførselen, samt tanklokket er i feilfri stand.
- at sikkerhetsanordningene (f.eks. motorstoppbøylen, huset, styret, beskyttelsesgitteret) er i feilfri stand og fungerer forskriftsmessig.
- at oljepåfyllingslokket er forskriftsmessig skrudd til.

Sørg for å få utført nødvendige arbeider, enten selv eller hos en forhandler. VIKING anbefaler en VIKING forhandler.

#### 4.6 Under arbeidet

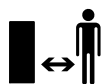

Ikke bruk maskinen når dyr eller personer (spesielt barn) oppholder seg i fareområdet.

Koblings- og sikkerhetsinnretningene som er montert på maskinen, skal ikke fjernes eller omgås. Det er spesielt viktig at motorstoppbøylen ikke festes til styret (f.eks. bindes fast).



#### Obs – fare for personskader!

Pass på at ikke hender og føtter kommer i kontakt med roterende deler. Ta aldri i kniven mens den roterer.

Sikkerhetsavstanden mellom styret og maskinen må alltid overholdes. Styret skal alltid være forskriftsmessig montert, og får ikke endres på. Maskinen må aldri tas i bruk med nedfelt styre.

Ingen gjenstander må festes på styret (f.eks. arbeidsklær).

Arbeid bare i dagslys eller med god kunstig belysning.

Arbeid ikke med maskinen ved regn eller tordenvær, spesielt ikke hvis det er fare for lynnedslag.

Fuktig og glatt underlag gjør at faren for ulykker øker.

Vær forsiktig under arbeidet slik at du ikke glir. Unngå om mulig å bruke maskinen på fuktig underlag.

#### Eksos:



#### Livsfare på grunn av forgiftning!

Stans arbeidet umiddelbart hvis du føler deg uvel, har hodesmerter, synsforstyrrelser (f.eks. hvis synsfeltet blir mindre), hørselsproblemer, blir svimmel eller merker at konsentrasjonsevnen er svekket. Disse symptomene kan blant annet skyldes høy eksoskonsentrasjon.



Det dannes giftige eksosgasser straks forbrenningsmotoren er i gang. Disse gassene inneholder giftig

karbonmonoksid, en gass uten farge og lukt, og andre skadestoffer. Du må aldri la forbrenningsmotoren gå i lukkede eller dårlig ventilerte rom.

#### Starte:

Vær svært forsiktig når du starter maskinen, og følg anvisningene i kapitlet "Ta i bruk maskinen". (⇒ 11.) Pass på at du står med føttene i god avstand fra klippeverktøyet.

Pass på at maskinen ikke velter når du starter den.

Når motoren startes, skal ikke bøylen for fremdrift betjenes.

#### Klipping i skråninger:

Skråninger skal alltid klippes i tverrgående retning, aldri på langs.

Hvis brukeren mister kontroll over maskinen ved klipping på langs, kan vedkommende få den aktive gressklipperen over seg.

Vær spesielt forsiktig når du endrer retning i skråninger.

Sørg for god stabilitet når du arbeider i skråninger, og unngå å arbeide i svært bratte skråninger.

Av sikkerhetsmessige årsaker skal ikke maskinen brukes i skråninger med stigning på mer enn 25° (46,6 %). **Fare for**

### personskader!

25° skråning tilsvarer en vertikal stigning på 46,6 cm ved 100 cm horisontal lengde.

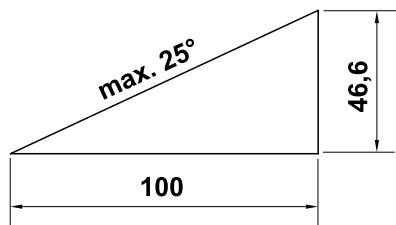

For å sikre tilstrekkelig smøring av forbrenningsmotoren må også anvisningene i forbrenningsmotorens bruksanvisning følges ved arbeid i skråninger.

### Bruk:



#### Fare for personskader!

Hold aldri hender eller føtter under, over eller ved roterende deler.



Ikke forsøk å inspisere kniven mens gressklipperen arbeider.

Den roterende kniven kan forårsake personskader.

Gå langsomt når du bruker gressklipperen – ikke løp mens du arbeider med klipperen. Ved høy hastighet under arbeidet øker faren for skade ved at du snubler, sklir osv.

Vær spesielt forsiktig når du snur gressklipperen eller drar den mot deg.

#### Det er lett å snuble!

Vær spesielt forsiktig når du bruker maskinen i nærheten av nedoverbakker, kanter i terrenget, grøfter og dammer. Pass spesielt på at du holder tilstrekkelig avstand til slike fareområder.

Vær oppmerksom på objekter som eventuelt er skjult i gressrotsonen (vanningsanlegg, påler, vannventiler, fundamenter, strømledninger osv.). Kjør aldri over slike objekter.



**STOP**

Vær oppmerksom på at klippeverktøyet roterer i noen sekunder etter at motoren er slått av.

Slå av forbrenningsmotoren, vent til arbeidsverktøyet har stanset og trekk ut tennpluggstøpselet

- når du setter fra deg maskinen, eller når den skal stå uten tilsyn
  - før du fyller drivstoff. La forbrenningsmotoren avkjøles før du fyller drivstoff.
- Brannfare!**

- før du fjerner blokkeringer eller tilstoppinger i klippeaggregathuset
- før du løfter eller bærer maskinen
- før du transporterer maskinen
- før arbeider utføres på klippeknaven
- før du ser over eller rengjør maskinen og før det skal utføres andre arbeider på den (f.eks. nedfelling av styret)
- hvis du har kommet borti en gjenstand, eller hvis gressklipperen vibrerer mer enn vanlig. Kontroller i slike tilfeller maskinen og spesielt klippeenheten (kniv, knivaksel og knivfeste) for skader, og få utført eventuelle nødvendige reparasjoner før du tar i bruk maskinen igjen.



### Fare for personskade!

Sterke vibrasjoner er vanligvis tegn på feil.

Det er spesielt viktig at gressklipperen ikke brukes med skadd eller bøyd knivaksel eller klippeknav.

Kontakt en fagperson (VIKING anbefaler VIKING forhandleren) for å få utført eventuelle nødvendige reparasjoner du ikke følger deg kvalifisert til å utføre selv.

Slå av forbrenningsmotoren

- når du skyver maskinen fra eller til et område som skal bearbeides
- før du skyver maskinen på en flate der det ikke er gress
- når maskinen skal vippe for transport
- før klippehøyden stilles inn

### 4.7 Vedlikehold og reparasjoner



Sett maskinen på et stabilt, plant underlag før utføring av rengjørings-, justerings-, reparasjons- og

vedlikeholdsarbeid. Slå av forbrenningsmotoren og la den kjøle seg ned. Trekk ut tennpluggstøpselet.



#### Klippeknaven kan forårsake personskader!

Når du drar i startsnoren, begynner arbeidsverktøyet å dreie. Pass på at du alltid har god avstand til klippeknaven, særlig med føtter og ben, når du drar i startsnoren.

La maskinen kjøle seg ned før du utfører arbeider på forbrenningsmotor, eksosrør og lyddemper. Temperaturen kan komme opp i mer enn 80 °C. **Fare for brannskade!**

Unngå å søle med motoroljen eller få den på huden. Direkte hudkontakt kan være skadelig.

VIKING anbefaler at du lar en VIKING forhandler ta seg av å fylle på / skifte motorolje for deg.

### Rengjøring:

Hele maskinen må rengjøres grundig etter hver bruk. (⇒ 12.1)

Bruk en trepinne til å løsne gress som har satt seg fast. Rengjør undersiden av gressklipperen med børste og vann.

Maskinen skal aldri rengjøres med høytrykksvasker eller under rennende vann (f.eks. med en hageslange).

Bruk aldri sterke rengjøringsmidler. Disse kan skade plast- og metalldele og dermed redusere sikkerheten til din VIKING maskin.

For å unngå brannfare er det viktig at området rundt kjøleluftåpningene holdes fritt for f.eks. gress, strå, mose, løv og fett.

### Vedlikeholdsarbeider:

Bare vedlikeholdsarbeider som er beskrevet i denne bruksanvisningen, kan utføres av brukeren. Alle andre arbeider skal utføres av en forhandler. Kontakt **alltid** din forhandler hvis du mangler nødvendig informasjon eller hjelpemidler.

VIKING anbefaler at alt vedlikeholdsarbeid og alle reparasjoner utføres hos en VIKING forhandler.

VIKING forhandlerne får jevnlig tilbud om opplæring, og de får regelmessig tilsendt teknisk informasjon.

Bruk bare verktøy, tilbehør eller tilleggsutstyr som er godkjent for denne maskinen av VIKING eller som korresponderer i teknisk utførelse, ellers kan det oppstå fare for uhell med personskafer eller skader på maskinen. Kontakt forhandleren hvis du har spørsmål.

Originalt verktøy, tilbehør og originale reservedeler fra VIKING har egenskaper som gjør dem optimalt tilpasset maskinen og kravene som brukeren stiller. Originale VIKING reservedeler kjenner man igjen på VIKING reservedelsnummeret, VIKING logoen og eventuelt VIKING reservedelssymbolet. På små deler kan også symbolet stå alene.

Av sikkerhetsmessige årsaker skal komponenter i drivstofftilførselen (drivstoffrør, drivstoffventil, drivstofftank, tanklokk, koblinger osv.) jevnlig undersøkes for skader og lekkasje og ved behov skiftes ut hos en forhandler. (Vi anbefaler at du kontakter VIKING forhandleren.)

Sørg for at advarsels- og merknadsklistremerker alltid er rene og lesbare. Bestill nye originale klistremerker hos VIKING forhandleren hvis klistremerker skades eller blir borte. Hvis en komponent skiftes ut med en ny del, må du passe på at de samme klistremerkene settes på den nye delen.

Bruk tykke arbeidshansker og vær svært forsiktig når du arbeider med klippenheten.

Sørg for at alle muttere, bolter og skruer, spesielt knivskruen, sitter godt, slik at gressklipperen er i driftsmessig sikker stand.

Kontroller hele maskinen regelmessig med tanke på slitasje og skader. Dette er spesielt viktig når maskinen ikke skal brukes på en stund (f.eks. når den skal settes bort for vinteren). Skift ut slitte eller skadde deler, slik at maskinen alltid er i driftssikker stand.

Det er ikke tillatt å endre forbrenningsmotorens grunninnstilling. Unngå å la motoren gå med for høyt turtall.

Hvis det ble fjernet deler eller beskyttelsesinnretninger i forbindelse med vedlikeholdsarbeidet, må disse straks settes tilbake på forskriftsmessig vis når arbeidet er utført.

---

### 4.8 Lagring ved lengre driftsopphold

La forbrenningsmotoren avkjøles før du parkerer maskinen i et lukket rom.

La maskinen avkjøles helt før du dekker den til.

Oppbevar maskinen og drivstoffkannen i et låsbart rom med god ventilasjon. Obs! Pass på at drivstofftanken i maskinen er tom.

Sørg for at maskinen er utilgjengelig for uvedkommende (f.eks. barn).

Hvis tanken skal tømmes, f.eks. før den settes bort for vinteren, skal dette gjøres utendørs (f.eks. ved å la motoren gå).

Rengjør maskinen grundig når den ikke skal brukes på lengre tid (f.eks. når den skal settes bort for vinteren).

Husk å fjerne tennpluggstøpselet når maskinen ikke skal brukes på en stund.

Sørg for at maskinen er i driftssikker stand når du setter den til lagring.

## 4.9 Kassingering

Avfallsprodukter som spillolje eller drivstoff, brukte smøremidler, filter, batterier og lignende slitedeler kan skade mennesker, dyr og miljø og må derfor kasseres på forskriftsmessig måte.

Kontakt nærmeste resirkuleringsstasjon eller forhandleren for informasjon om hvordan avfallsproduktene skal håndteres. VIKING anbefaler VIKING forhandleren.

Sørg for at maskinen kasseres forskriftsmessig når den ikke lenger skal brukes. Sørg for å gjøre maskinen ubrukelig før kassingering. For å unngå ulykker er det særlig viktig at du fjerner tenningskabelen, tømmer tanken og taper ut motoroljen.

### Klippekniven kan forårsake personskader!

Selv om gressklipperen ikke lenger er i bruk og skal kasseres, må den ikke stå uten tilsyn, tilgjengelig for uvedkommende. Sørg for å oppbevare maskinen og spesielt klippekniven utilgjengelig for barn.

## 5. Symbolforklaring



### Obs!

Les bruksanvisningen før bruk.

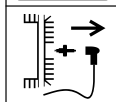
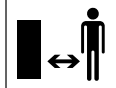

MB 2 RT:



### Fare for personskader!

Se til at ingen oppholder seg i fareområdet.

### Fare for personskader!

Trekk ut tennpluggkontakten før du utfører arbeid på klippeverktøyet, og før du utfører vedlikeholds- og rengjøringsarbeid.

### Fare for personskade!

Hender og føtter må holdes borte fra knivene!

Klippeenheten fortsetter å gå i noen sekunder etter at motoren er slått av (forbrenningsmotor-/knivbrems).

Starte forbrenningsmotoren.

Slå av forbrenningsmotoren.

Koble inn fremdriften.

## 6. Produktkomponenter



Nr.	Betegnelse	Ant.
A	Basisenhet med styre	1
-	Bruksanvisning	1
-	Bruksanvisning for forbrenningsmotor	1

## 7. Gjøre maskinen klar for bruk

### 7.1 Generell informasjon



### Fare for personskade

Les og følg sikkerhetsanvisningene i kapitlet "For din sikkerhet". (⇒ 4.)

- Maskinen skal stå på et horisontalt, jevnt og fast underlag ved utføring av alle de beskrevne arbeidsoppgavene.

### 7.2 Montere styret



- Fell forsiktig opp styret (1), og pass på at vaierne ikke kommer i klem.
- Skru fast de forhåndsmonterte hurtigstrammerne (2) (ca. én gjenge på skruen skal synes), og fell dem oppover.



## Kontroller montasjen



- Hurtigstrammerne (1) skal strammes så kraftig at de ligger tett på styret, slik at styreoverdelen er godt festet i styreunderdelen. Hvis styret ikke er ordentlig montert eller hurtigstrammerne ikke sitter korrekt, åpner du hurtigstrammerne og stiller dem riktig inn ved å skru dem ut og deretter inn igjen.
- Kontroller at vaierne (2, 3) og ledningsklipsene (4, MB 2 RC) er korrekt plassert.

## 7.3 Drivstoff og motorolje



### Unngå skader på maskinen!

Fyll på olje før du starter motoren for første gang. Bruk en egnet påfyllingstrakt når du fyller på motorolje eller drivstoff.

### Motorolje:

Se bruksanvisningen for forbrenningsmotoren for mer informasjon om anbefalt motorolje og oljepåfyllingsmengde. Sjekk oljenivået regelmessig (se bruksanvisningen for forbrenningsmotoren).

Unngå for høyt eller for lavt oljenivå. Fare for motorskade!

Skru på lokket for motoroljen og kontroller at det er tett før du tar i bruk forbrenningsmotoren.

### Drivstoff:

Anbefaling:  
kvalitetsdrivstoff,  
blyfri bensin.

Se bruksanvisningen for forbrenningsmotoren for mer informasjon om anbefalt drivstoffkvalitet (oktan).



## 8. Betjeningselementer

### 8.1 Generell informasjon



#### Fare for personskade

Les og følg sikkerhetsanvisningene i kapitlet "For din sikkerhet". (⇒ 4.)

- Maskinen skal stå på et horisontalt, jevnt og fast underlag ved utføring av alle de beskrevne arbeidsoppgavene.

### 8.2 Felle ned styret

Styreoverdelen kan felles ned for å spare plass ved transport og oppbevaring.



#### Klemfare!

Styret kan ukontrollert klappe sammen eller skyves sammen når hurtigstrammerne løsnes.

Hold derfor alltid i styret med én hånd mens du åpner festeforbindelsen.

- Slå av forbrenningsmotoren, og trekk ut tennpluggstøpset. (⇒ 11.2)
- Løsne startsnoren. (⇒ 8.3)
- Åpne hurtigstrammerne (1) på venstre og høyre side, og legg styret (2) forsiktig fremover.

### 8.3 Løsne og feste startsnoren

#### Feste

- Trekk ut tennpluggstøpset fra forbrenningsmotoren.



- Trykk motorstoppbøylen (1) mot styret, og hold den der.
- Trekk startsnoren (2) langsomt ut.
- Slipp motorstoppbøylen (1), og fest startsnoren (2) i snorføringen (3).
- Sett inn tennpluggstøpset.

#### Løsne

- Trekk ut tennpluggstøpset fra forbrenningsmotoren.
- Løsne startsnoren (2) fra snorføringen (3).

### 8.4 Klippehøydejustering



#### Fare for personskade!

Forbrenningsmotoren må slås av før klippehøyden justeres.

Du kan velge mellom 4 forskjellige klippehøyder mellom 28 mm og 85 mm.

Trinn1 = laveste klippehøyde

Trinn 4 = høyeste klippehøyde



#### Fare for personskade!

Innstillingen for for- og bakakselen må være den samme.

#### 1 Stille inn klippehøyden bak

- Still inn den ønskede klippehøyden med bakakselen (1). Støtt maskinen med den ene hånden, og juster bakakselen til ønsket trinn først på den ene siden og deretter på den andre. Du må du passe på at innstillingen er lik på venstre og høyre side (bakakselen står parallelt med huset).

## 2 Stille inn klippehøyden foran

- **MB 2 RT:**  
Skyv hendelen for klippehøydejustering (2) utover til ønsket innstilling, og la den gripe inn i sporet.
- **MB 2 RC, MB 2 R:**  
Still inn den ønskede klippehøyden med forakselen (3).  
Støtt maskinen med den ene hånden, og juster forakselen til ønsket trinn først på den ene siden og deretter på den andre. Du må du passe på at innstillingen er lik på venstre og høyre side (forakselen står parallelt med huset).

## 9. Sikkerhetsutstyr

Maskinen har flere anordninger som gjør den sikker å bruke og beskytter mot feil bruk.



### Fare for personskader!

Maskinen må ikke brukes hvis det konstateres feil på en av sikkerhetsanordningene. Kontakt en forhandler. VIKING anbefaler VIKING forhandleren.

### 9.1 Motorstoppbøyle

Gressklipperen er utstyrt med en motorstoppinnretning.

Når forbrenningsmotoren er i drift, kan den stoppes ved å slippe motorstoppbøyle. Forbrenningsmotoren og kniven stanser i løpet av 3 sekunder.



### Fare for personskade!

Hvis det tar lengre tid før kniven stopper, skal maskinen tas ut av drift og leveres inn hos en forhandler.

### Måling av utkoblingsforsinkelsen

Når forbrenningsmotoren er startet, roterer kniven, og en hvinende lyd kan høres. Utkoblingsforsinkelsen tilsvarer varigheten på den hvinende lyden etter at forbrenningsmotoren er slått av. Den kan måles med en stoppeklokke.

## 10. Informasjon om arbeid

### 10.1 Generell informasjon om bioklipping

Ved bioklipping blir det klippede gresset kuttet flere ganger ved hjelp av en spesiell retning på luftstrømmen i knivområdet. Deretter blåses det tilbake i gressrotsonen. Gressavfallet forblir på plenen.

### Bruk

Gressavfall som komposteres, tilfører jordsmonnet organiske næringsstoffer og fungerer dermed som naturlig gjødsel.

### Fordeler

Det er ikke nødvendig å tømme oppsamleren og kaste gressavfallet. Ugresset begrenses, og du sparer store mengder gjødsel.

### 10.2 Når kan jeg bruke bioklippfunksjonen?

VIKING anbefaler bioklipping bare når gresset er tørt og ikke for høyt. Hvis gresset er for høyt, skal det klippes i to omganger med forskjellige klippehøyder. (⇒ 10.3)



### Forsiktig!

Ved for lav klippehøyde eller fuktig plen kan huset tilstoppes og klippeknaven blokkeres!

### 10.3 Hvordan skal jeg bruke bioklippfunksjonen?

Forutsetninger for et godt bioklippresultat:

- Still inn optimal klippehøyde: En tredjedel av gresshøyden skal klippes.
- Sørg for at kniven er godt slipt.
- Varier klipperetningen og vær oppmerksom på overlappende klippebaner.

### Arbeidsprosedyre ved høyt gress

Gresset må klippes i to omganger hvis det er høyt.

Første klipping:

Klipp først gresset med den høyeste klippehøyden.

Andre klipping:

12 til 24 timer etter første klipping bioklippes plenen med ønsket gresshøyde på tvers i forhold til den første klipperetningen.

## 10.4 Hvor ofte skal jeg bruke bioklippfunksjonen?

En jevn og fin plen får du gjennom hyppige bioklipp og ved å holde gresset kort.

### Hovedvekstperiode:

Vår:

Bioklipp minst 2 ganger i uken.

Sommer og høst:

Bioklipp minst 1 gang i uken.

## 11. Ta maskinen i bruk

### 11.1 Starte forbrenningsmotoren



#### Unngå skader på maskinen!

Ikke start forbrenningsmotoren når maskinen står i høyt gress eller når den er stilt inn på laveste klippehøyde. Maskinen kan da være vanskelig å starte. Den faste gassinnstillingen gjør at forbrenningsmotoren alltid arbeider med optimalt arbeidsturtall etter start.

### Startprosedyre når forbrenningsmotoren er kald:

- **Kun MB 2 R:**  
Trykk tre ganger på choken (1).
- Trykk motorstoppbøylene (2) mot styret, og hold den der.
- Dra startsnoren (3) langsomt ut til du kjenner kompresjonsmotstand. Dra snoren deretter hardt og raskt ut til en armlengde. Før startsnoren (3) langsomt tilbake, slik at den rulles opp. Gjenta prosedyren inntil forbrenningsmotoren starter.

### Startprosedyre når forbrenningsmotoren er varm:



#### Unngå skader på maskinen!

Ikke trykk mer på choken når forbrenningsmotoren er varm. Husk imidlertid at forbrenningsmotoren avkjøles raskt ved svært lave temperaturer.

- Følg samme startprosedyre som når forbrenningsmotoren er kald.  
**Kun MB 2 R:**  
Ikke trykk på choken (1).

### 11.2 Slå av forbrenningsmotoren



- Slipp motorstoppbøylene (1).

Forbrenningsmotoren og kniven stanser i løpet av 3 sekunder.

### 11.3 Fremdrift (MB 2 RT)



#### Merknad

Modellen MB 2 RT har forhjulsdriфт.

#### 1 Koble inn fremdriften

- Start forbrenningsmotoren. (⇒ 11.1)
- Trykk fremdriftsbøylene (1) mot styret, og hold den der.



Fremdriften aktiveres, og gressklipperen settes i bevegelse forover.

#### 2 Koble ut fremdriften

- Slipp fremdriftsbøylene (1).

Fremdriften deaktiveres, og gressklipperen står stille.

Forbrenningsmotoren og kniven er fortsatt aktiv.

### 11.4 Brukerens arbeidsområde



- Brukeren må av sikkerhetsgrunner alltid oppholde seg i arbeidsområdet bak styret når forbrenningsmotoren startes og mens den kjører. Sikkerhetsavstanden mellom styret og maskinen må alltid overholdes.
- Gressklipperen skal kun brukes av én person om gangen. Se til at ingen oppholder seg i fareområdet. (⇒ 4.)

## 12. Vedlikehold



### Fare for personskader!

Før du utfører vedlikeholds- eller rengjøringsarbeid på maskinen, er det viktig at du leser nøye gjennom kapitlet "For din sikkerhet" (⇒ 4.) og spesielt underkapitlet "Vedlikehold og reparasjoner" (⇒ 4.7). Følg alle sikkerhetsanvisningene.

Trekk ut tennpluggstøpselet før alle vedlikeholds- og rengjøringsarbeider, og la maskinen avkjøles.



### Foreta årlig vedlikehold hos forhandleren:

Gressklipperen bør kontrolleres årlig hos en forhandler. VIKING anbefaler VIKING forhandleren.

---

## 12.1 Rengjøring

### Vedlikeholdsintervall:



Alltid etter bruk.



#### Fare for personskade!

Slå av forbrenningsmotoren, la maskinen avkjøles og trekk ut tennpluggstøpselet. Tøm drivstofftanken (kjør den tom) før du plasserer maskinen i rengjøringsstilling.

### Plasser maskinen i rengjøringsstilling

- Åpne hurtigstrammerne (1), og legg styret (2) bakover.
- Løft maskinen foran, og sett den i rengjøringsstillingen som vises på bildet.

---

## 12.2 Kontrollere knivslitasjen

### Vedlikeholdsintervall:



Før hver bruk.



#### Fare for personskade!

Knivslitasjen varierer avhengig av bruksområdet og -tiden. Hvis maskinen ofte brukes på underlag med mye sand eller på steder der det er tørt, utsettes kniven for større belastning og slites unormalt raskt.

En slitt kniv kan brette og forårsake alvorlige personskader. Følg derfor alltid anvisningene for vedlikehold av kniven.

### Kontroll

- Plasser maskinen i rengjøringsstilling. (⇒ 12.1)

- Rengjør kniven (1), og kontroller om den har skader (hakk eller riper).
- Mål knivtykkelsen (A) på flere punkter med en skyvelære (2).
- Mål nedslipingen (B). Legg en linjal (3) på den fremre knivkanten som vist.

### Slitegrenser

Knivtykkelsen (A) må på ethvert sted være minst **2 mm**. De viktigste stedene er markert på illustrasjonen.

Eggene må maksimalt slipes ned **5 mm** – avstand (B) (nedsliping).

---

## 12.3 Slipe klippekniven

Hvis du mangler nødvendig informasjon eller hjelpemidler, anbefaler vi at du overlater sliping til en fagperson. Hvis kniven slipes feil (feil vinkel, ubalanse osv.), påvirker dette funksjonen til maskinen.

### Slipeveiledning

- Demonter klippekniven. (⇒ 12.4)
- Klippekniven må avkjøles under sliping, f.eks. med vann. Kniven må ikke bli blå, siden dette reduserer holdbarheten.
- Kniven må slipes likt på begge sider for å unngå vibrasjoner grunnet ubalanse.
- Slipevinkelen på **30°** må overholdes.
- Overhold slitegrensene (⇒ 12.2).

---

## 12.4 Demontere og montere klippekniv



#### Fare for personskade!

Bruk alltid hansker.



Klippekniven må skiftes ut hvis det er synlige hakk eller riper i kniven, eller hvis slitegrensene (⇒ 12.2) er nådd.

### Demontering

- Hold klippekniven (1), og løsne knivskruen (2).
- Fjern knivskruen (2), låseskiven (3) og klippekniven (1).

### Montering

- Rengjør anleggsflaten til knivhylsen (4).
- Fest knivskruen (2) med **Loctite 243**.
- Sett klippekniven (1) på knivhylsen (4) som vist på bildet.
- Legg på låseskiven (3) som vist, og skru fast knivskruen (2) med **60 - 65 Nm**.



#### Fare for personskade!

Overhold det foreskrevne tiltrekkingsmomentet for knivskruen. Skift ut låseskiven (3) hver gang du monterer kniven. Skift ut knivskruen (2) hver gang du skifter kniv.

---

## 12.5 Forbrenningsmotor

### Vedlikeholdsintervall:

Se bruksanvisningen for forbrenningsmotoren.

## Generell informasjon:

Les betjenings- og vedlikeholdsinformasjonen i forbrenningsmotorens bruksanvisning.

For å oppnå lang levetid er det spesielt viktig å passe på at oljenivået aldri er for lavt, og at olje- og luftfilteret skiftes jevnlig.

Anbefalte oljeskiftintervaller og informasjon om motorolje og oljepåfyllingsmengde finner du også i forbrenningsmotorens bruksanvisning.

Kjøleribbene må rengjøres jevnlig for å sikre tilstrekkelig kjøling av forbrenningsmotoren.

### 12.6 Hjul og gir

Hjullagrene er vedlikeholdsfrie.

Giret er vedlikeholdsfritt.

### 12.7 Oppbevaring (vinterlagring)

Husk følgende hvis maskinen skal settes bort i lengre tid (vinter):

- Rengjør alle delene grundig.
- Smør alle bevegelige deler godt med olje eller fett.
- Tøm drivstofftanken og forgasseren (f.eks. ved å kjøre tanken tom).
- Skru ut tennpluggen (se forbrenningsmotorens bruksanvisning), og fyll ca. 3 cm<sup>3</sup> motorolje gjennom tennpluggåpningen i forbrenningsmotoren. Drei forbrenningsmotoren noen ganger uten tennplugg (dra i startsnoren).



### Brannfare!

Hold tennpluggstøpslet unna hullet for tennpluggen på grunn av brannfaren.

- Skru inn tennpluggen igjen (se forbrenningsmotorens bruksanvisning).
- Skift olje (se forbrenningsmotorens bruksanvisning).
- Oppbevar maskinen i et tørt, lukket rom med lite støv. Sørg for å oppbevare maskinen utilgjengelig for barn.

## 13. Transport

### 13.1 Transport



### Fare for personskader!

Les kapitlet "For din sikkerhet" grundig før transporten. (⇒ 4.4)  
Få alltid hjelp av en annen person når maskinen skal bæres. Bruk alltid egnet verneutstyr (vernesko, solide hansker).  
Trekk ut tennpluggstøpselet før du løfter eller transporterer maskinen.

### Løfte eller bære maskinen

- **A** Med styret montert: Hold maskinen i bærehåndtaket (1) foran og i styret (2).
- **B** Med styret nedfelt: Hold maskinen i bærehåndtaket (1) foran og i styreunderdelene (3).

### Transportere maskinen

Maskinen skal bare transporteres på en jevn lasteflate mens den står på alle de fire hjulene.

- Sørg for å feste maskinen godt, slik at den ikke glir. Fest stropper eller seler i bærehåndtaket foran (1) og i styreunderdelene (3).

## 14. Miljøvern



Gressavklippet skal ikke kastes sammen med husholdningsavfall. Det skal komposteres.

Emballasjen, maskinen og tilbehøret er produsert av gjenvinnbare materialer og må kasseres i samsvar med dette.

Atskilt, miljøvennlig kassering av materialrester bidrar til økt gjenbruk av verdistoffer. Maskinen bør derfor leveres til gjenvinning etter at maskinens normale levetid er nådd. Når maskinen skal kasseres, finner du informasjonen om dette i kapitlet "Kassering". (⇒ 4.9)

Kontakt nærmeste resirkuleringsstasjon eller forhandleren for informasjon om hvordan avfallsproduktene skal håndteres.

## 15. Vanlige reservedeler

### Klippekni (biokniv)

6357 702 0101

### Knivskru

9008 319 9028

### Låseskive

0000 702 6600



Festeelementene til kniven (f.eks. knivskruen, låseskiven) må skiftes ut ved utskifting og montering av kniven. Reservedeler føres av VIKING forhandlere.

## 16. Serviceplan

### 16.1 Bekreftelse av overleveringen

**Modell:** \_\_\_\_\_

**Serienummer:**

--	--	--	--	--	--	--	--

**Dato:**    |    |    |    |    |    |    |    |

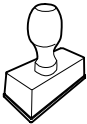

Neste service

**Dato:**    |    |    |    |    |    |    |    |

### 16.2 Servicebekreftelse

Gi denne bruksanvisningen til VIKING fagforhandleren når du får utført vedlikeholdsarbeider. Forhandleren bekrefter det utførte arbeidet ved å fylle ut de angitte feltene.



Service utført den



Dato for neste service



## 17. Minimere slitasjen og unngå skader

### Viktige henvisninger vedrørende vedlikehold for produktgruppen

#### Bensindreven gressklipper

VIKING frasier seg ethvert ansvar for materielle skader og personskader som skyldes at bruksanvisningen ikke er fulgt (spesielt med hensyn til sikkerhet, betjening og vedlikehold) eller at det er brukt ikke-godkjente påbyggings- eller reservedeler.

Følg disse henvisningene for å unngå skader eller unormal slitasje på VIKING maskinen:

#### 1. Slitedeler

Enkelte av komponentene på VIKING maskinen utsettes for normal slitasje også når maskinen brukes i henhold til bestemmelsene. Disse komponentene må skiftes ut i tide, avhengig av hvordan og hvor mye maskinen brukes.

Det innbefatter blant annet:

- Klippekniv
- Kilerem (MB 2 RT)
- Dekk

#### 2. Følg informasjonen i denne bruksanvisningen.

Bruk, vedlikehold og lagring av VIKING maskinen må skje i henhold til informasjonen i denne bruksanvisningen. Brukeren selv er ansvarlig for alle skader som oppstår fordi sikkerhets-, bruks- og vedlikeholdsforskriftene ikke er fulgt.

Dette gjelder spesielt for:

- Endringer på produktet som ikke er godkjent av VIKING.

- Bruk av drivstoff som VIKING ikke har godkjent (smøremidler, bensin og motorolje, se informasjon fra produsenten av forbrenningsmotoren).
- Bruk av verktøy eller tilbehør som ikke er tillatt eller egnet for maskinen, eller som har dårlig kvalitet.
- Ikke forskriftsmessig bruk av produktet.
- Bruk ved sportsarrangementer eller andre konkurranser.
- Skader som følge av at produktet er brukt med defekte komponenter.

#### 3. Vedlikeholdsarbeider

Alle arbeider som er nevnt under "Vedlikehold", må utføres regelmessig.

Hvis brukeren ikke kan utføre disse vedlikeholdsarbeidene selv, skal han eller hun ta kontakt med en forhandler.

VIKING anbefaler at alt vedlikeholdsarbeid og alle reparasjoner bare utføres hos VIKING forhandlere.

VIKING forhandlerne får jevnlig tilbud om opplæring, og de får regelmessig tilsendt teknisk informasjon.

Hvis disse arbeidene forsømmes, kan det oppstå skader som brukeren er ansvarlig for.

Slike skader er blant annet:

- Korrosjonsskader og andre skader som oppstår som følge av uegnet lagringssted.
- Skader på maskinen grunnet bruk av reservedeler med dårlig kvalitet.
- Skader som skyldes at vedlikehold ikke er utført i rett tid eller utilstrekkelig vedlikehold, hhv. skader som skyldes vedlikeholds- eller reparasjonsarbeider som ikke er utført hos forhandlere.

## 18. Produsentens CE-samsvarserklæring

VIKING GmbH  
Hans Peter Stihl-Straße 5  
A 6336 Langkampfen / Kufstein

bekrefter at maskinen

Håndstyrt gressklipper med  
forbrenningsmotor (MB)

**Merke:** VIKING  
Type: MB 2.2 R  
MB 2.2 RC  
MB 2.2 RT  
Serieidentifikasjon 6357

Innfrir følgende EU-direktiver:  
97/68/EC, 2000/14/EC, 2004/108/EC,  
2006/42/EC

Maskinen er utviklet og produsert i  
overensstemmelse med følgende  
standarder:  
EN ISO 5395-1, EN ISO 5395-2

Metode som er benyttet for å bedømme  
overensstemmelsen:  
Vedlegg VIII (2000/14/EC)

Navn og adresse til medvirkende oppnevnt  
instans:

TÜV Rheinland LGA Products GmbH  
Tillystraße 2  
D-90431 Nürnberg

Utforming og oppbevaring av teknisk  
dokumentasjon:  
Sven Zimmermann  
VIKING GmbH

Produksjonsåret og serienummeret er  
oppgitt på maskinens fabrikkasjonsplate.

**MB 2.2 R:**

Målt lydeffektnivå:  
92,0 dB(A)

Garantert lydeffektnivå:  
94 dB(A)

**MB 2.2 RC, MB 2.2 RT:**

Målt lydeffektnivå:  
92,5 dB(A)

Garantert lydeffektnivå:  
94 dB(A)

Langkampfen,  
2015-01-02 (ÅÅÅÅ-MM-DD)

VIKING GmbH



Sven Zimmermann

Avdelingsleder Konstruksjon

## 19. Tekniske data

**MB 2.2 R, MB 2.2 RC, MB 2.2 RT**

Serieidentifikasjon 6357  
Forbrenningsmotor,  
modell 4-takts  
forbrenningsmo-  
tor  
Klippeinnretning Knivbjelke  
Klippebredde 46 cm  
Start Snorstart  
Sikkerhetsutstyr Motorstopp  
Tiltrekkingsmoment  
knivskruer 60-65 Nm

**MB 2.2 R, MB 2.2 RC, MB 2.2 RT**

Hjul-Ø foran 200 mm  
Hjul-Ø bak 200 mm  
Klippehøyde 28 - 85 mm

I henhold til direktiv  
2000/14/EC:  
Garantert lydeffekt-  
nivå  $L_{WA}$  94 dB(A)

I henhold til direktiv  
2006/42/EC:  
Lydtrykknivå på  
arbeidsplassen  $L_{pA}$  81 dB(A)  
Usikkerhet  $K_{pA}$  2 dB(A)

**MB 2.2 R**

Motortype B&S Series 450  
Nominell effekt ved  
nominelt turtall 1,8 - 2900  
kW - o/min  
Slagvolum 125 ccm  
Drivstofftank 0,8 l

Turtall for  
klippeinnretningen 2900 o/min

Angitt vibrasjonska-  
rakteristikk iht.

EN 12096:  
Målt verdi  $a_{hw}$  7,00 m/s<sup>2</sup>  
Usikkerhet  $K_{hw}$  2,80 m/s<sup>2</sup>

Måling i henhold til  
EN 20643  
L/B/H 124/49/100 cm  
Vekt: 22 kg

**MB 2.2 RC**

Motortype Kohler XT675  
Nominell effekt ved  
nominelt turtall 2,2 - 2800  
kW - o/min  
Slagvolum 149 ccm  
Drivstofftank 1,4 l

Turtall for  
klippeinnretningen 2800 o/min

## MB 2.2 RC

Angitt vibrasjonskarakteristikk iht.

EN 12096:

Målt verdi  $a_{hw}$  5,00 m/s<sup>2</sup>

Usikkerhet  $K_{hw}$  2,50 m/s<sup>2</sup>

Måling i henhold til EN 20643

L/B/H 124/49/100 cm

Vekt: 26 kg

## MB 2.2 RT

Motorstype Kohler XT675

Nominell effekt ved nominelt turtall 2,2 - 2800 kW - o/min

Slagvolum 149 ccm

Drivstofftank 1,4 l

Turtall for klippeinnretningen 2800 o/min

Angitt vibrasjonskarakteristikk iht.

EN 12096:

Målt verdi  $a_{hw}$  5,90 m/s<sup>2</sup>

Usikkerhet  $K_{hw}$  2,36 m/s<sup>2</sup>

Måling i henhold til EN 20643

Drift: Forhjul 1-trinns forover

Fremdriftshastighet: 3,5 km/t

L/B/H 140/50/105 cm

Vekt: 29 kg

## 20. Feilsøking

✘ Kontakt eventuelt en forhandler. VIKING anbefaler VIKING forhandleren.

📖 Se bruksanvisningen for forbrenningsmotoren.

---

### Feil/problem:

Forbrenningsmotoren starter ikke.

### Mulig årsak:

- Motorstoppbøylene er ikke aktivert.
- Tomt for drivstoff.
- Drivstoffrøret er tett.
- Dårlig, forurenset eller gammelt drivstoff i tanken.
- Luftfilteret er skittent.
- Tennpluggstøpselet er koblet fra tennpluggen; pluggledningen er dårlig festet på kontakten.
- Tennpluggen er tilsotet eller skadet; feil elektrodeavstand.

### Tiltak:

- Trykk motorstoppbøylene mot styret, og hold den der. (⇒ 11.1)
- Etterfyll drivstoff. (⇒ 7.3)
- Rengjør drivstoffrøret. 📖, ✘
- Bruk alltid blyfri bensin av god kvalitet; rengjør forgasseren. 📖, ✘
- Rengjør luftfilteret. 📖, ✘
- Koble til tennpluggstøpselet; kontroller forbindelsen mellom pluggledning og støpsel. 📖, ✘
- Rengjør eller skift ut tennpluggen; juster elektrodeavstanden. ✘

---

### Feil/problem:

Vanskelig å starte, eller effekten til forbrenningsmotoren avtar.

### Mulig årsak:

- Gressklipperhuset er tilstoppet.
- Klipping med for lavt klippettrinn eller med for stor skyvehastighet i forhold til klippehøyde.
- Vann i drivstofftanken og forgasseren; forgasseren er tilstoppet.
- Drivstofftanken er skitten.
- Luftfilteret er skittent.

- Tennpluggen er rustet.

### Tiltak:

- Rengjør gressklipperhuset (trekk ut tennpluggstøpselet). (⇒ 12.1)
- Still inn høyere klippettrinn eller reduser skyvehastigheten. (⇒ 8.4)
- Tøm drivstofftanken og rengjør drivstoffrøret og forgasseren. ✘
- Rengjør drivstofftanken. ✘
- Rengjør luftfilteret. ✘
- Rengjør tennpluggen. ✘

---

### Feil/problem:

Forbrenningsmotoren blir svært varm.

### Mulig årsak:

- For lavt oljenivå i forbrenningsmotoren.
- Kjølerribbene er skitne.

### Tiltak:

- Skift motorolje. (⇒ 12.5)
- Rengjør kjølerribbene. (⇒ 12.1)

---

### Feil/problem:

Sterke vibrasjoner under drift.

### Mulig årsak:

- Klippeenheten er defekt.
- Forbrenningsmotoren sitter løst.

### Tiltak:

- Kontroller og eventuelt reparer knivskiven, knivakselen og knivfestet (knivskruer og låseskive). ✘
- Stram skruene for å feste forbrenningsmotoren. ✘

---

### Feil/problem:

Ujevn klipping, gressplenen blir gul.

### Mulig årsak:

- Klippekniven er sløv eller slitt.
- Hastigheten fremover er for stor i forhold til klippehøyden.



- Huset står ikke parallelt med bakken.

**Tiltak:**

- Slip eller skift ut klippekni (⇒ 12.3), (⇒ 12.4), ✘
- Reduser hastigheten og/eller still inn riktig klippehøyde
- Still inn klippehøyden foran og bak på samme klippetrinn. (⇒ 8.4)

---

**Feil/problem (MB 2 RT):**

Ingen fremdrift når fremdriftsbøylen betjenes.

**Mulig årsak:**

- Vaieren for fremdriften er defekt (f.eks. brukket).

**Tiltak:**

- Skift vaieren. ✘



## Bästa kund!

Tack för att du har bestämt dig för en kvalitetsprodukt från VIKING.

Denna produkt har tillverkats med moderna tillverkningsmetoder och omfattande åtgärder för att säkerställa kvaliteten. Vårt mål är inte uppnått förrän du är helt nöjd med din maskin.

Kontakta din återförsäljare eller vår försäljningsavdelning om du har frågor beträffande maskinen.

**Vi önskar dig mycket nytta och nöje med din VIKING maskin!**



Dr. Peter Pretzsch

Företagsledningen

## 1. Innehållsförteckning

<b>Information om denna bruksanvisning</b>	<b>161</b>
Allmänt	161
Beskrivning av bruksanvisningen	162
<b>Maskinbeskrivning</b>	<b>162</b>
<b>För din säkerhet</b>	<b>162</b>
Allmänt	162
Tankning – hantering av bensin	163
Klädsel och utrustning	164
Transportera maskinen	164
Före arbetet	164
Under arbetet	165
Underhåll och reparationer	166
Förvaring under längre driftsuppehåll	167
Sluthantering	167
<b>Symbolbeskrivning</b>	<b>167</b>
<b>Leveransens omfattning</b>	<b>168</b>
<b>Göra maskinen klar för användning</b>	<b>168</b>
Allmänt	168
Montera styrhandtag	168
Bränsle och motorolja	168
<b>Reglage</b>	<b>169</b>
Allmänt	169
Fälla ned styrhandtaget	169
Fästa och lossa startlina	169
Klipphöjdställning	169
<b>Säkerhetsanordningar</b>	<b>169</b>
Död mans grepp	169
<b>Arbetsanvisningar</b>	<b>170</b>
Allmän information om bioklippning	170
När ska jag bioklippa?	170
Hur ska jag bioklippa?	170
Hur ofta ska jag bioklippa?	170
<b>Ta maskinen i bruk</b>	<b>170</b>
Starta förbränningsmotorn	170
Stänga av förbränningsmotorn	171
Drivning (MB 2 RT)	171
Användarens arbetsområde	171
<b>Underhåll</b>	<b>171</b>
Göra rent maskinen	171
Kontrollera knivslitage	171
Slipa kniv	172
Demontera och montera kniv	172
Förbränningsmotor	172
Hjul och växellåda	172
Förvaring (vinteruppehåll)	172
<b>Transport</b>	<b>173</b>
Transport	173
<b>Miljöskydd</b>	<b>173</b>
<b>Vanliga reservdelar</b>	<b>173</b>
<b>Serviceschema</b>	<b>173</b>
Överlämningsbekräftelse	173
Servicebekräftelse	173
<b>Minimera slitage och förhindra skador</b>	<b>174</b>
<b>Tillverkarens CE-konformitetsdeklaration</b>	<b>174</b>
<b>Tekniska data</b>	<b>175</b>
<b>Felsökning</b>	<b>175</b>

## 2. Information om denna bruksanvisning

### 2.1 Allmänt

Denna bruksanvisning är en **original bruksanvisning** från tillverkaren enligt EG-riktlinjen 2006/42/EC.

VIKING arbetar ständigt med vidareutveckling av sitt produktutbud. Vi förbehåller oss därför rätten till ändringar av design, teknik och utrustning. Inga anspråk grundade på uppgifter och bilder i denna bruksanvisning kan därför ställas.

Denna bruksanvisning är upphovsrättsligt skyddad. Alla rättigheter förbehållna, särskilt då rätten till kopiering, översättning och bearbetning med elektroniska system.

## 2.2 Beskrivning av bruksanvisningen

Bilder och text beskriver vissa arbetsmoment.

Samtliga bildsymboler, som finns på maskinen, förklaras i denna bruksanvisning.

### Blickriktning:

Blickriktning vid användning **vänster** och **höger** i bruksanvisningen: Användaren står bakom maskinen (arbetsposition).

### Kapitelhänvisning:

En pil hänvisar till motsvarande kapitel och underkapitel med ytterligare förklaringar. Följande exempel visar en hänvisning till ett kapitel: (⇒ 4.)

### Märkning av textavsnitt:

De beskrivna anvisningarna kan vara markerade som i följande exempel.

Arbetsmoment som kräver att användaren ingriper:

- Lossa skruven (1) med en skruvmejsel, aktivera spaken (2) ...

Allmänna uppräknings:

- Användning av produkten för sport- eller tävlingsändamål

### Text med extra betydelse:

Textavsnitt med extra betydelse markeras med en av följande symboler, för att ytterligare framhäva dem i bruksanvisningen.



#### Fara!

Risk för olycksfall och allvarliga personskador. Ett visst förhållningssätt krävs eller bör undvikas.



#### Varning!

Risk för personskador. Ett visst förhållningssätt förhindrar möjliga eller sannolika personskador.



#### Var försiktig!

Lätta personskador resp. saskador kan förhindras med ett visst förhållningssätt.



#### Anvisning

Information om hur du bättre använder maskinen och undviker möjlig felhantering.

### Text med bildreferens:

Bilder som förklarar hur maskinen används finns alldeles i början av bruksanvisningen.

Kamerasymbolen kopplar samman bilderna på bildsidorna med motsvarande textavsnitt i bruksanvisningen.



## 3. Maskinbeskrivning



- 1 Död mans grepp
- 2 Bygel drivning (MB 2 RT)
- 3 Styrhandtag
- 4 Linstyrning
- 5 Snabbblåspakar
- 6 Linstyrning
- 7 Klipphöjdinställning bak
- 8 Klipphöjdinställning fram
- 9 Bärhandtag fram
- 10 Förbränningsmotor
- 11 Primer (MB 2 R)
- 12 Kabelclips  
MB 2 RC: 1 St.

## 4. För din säkerhet

### 4.1 Allmänt



Föreskrifterna för undvikande av olycksfall måste ovillkorligen följas under arbetet med maskinen.



Hela bruksanvisningen måste läsas noggrant före den första idrifttagningen. Förvara bruksanvisningen på ett säkert ställe för senare referens.

Beakta skötsel- och underhållsanvisningarna i den separata bruksanvisningen för förbränningsmotorn.

Dessa säkerhetsåtgärder är viktiga för din säkerhet. Anvisningarna kan dock inte täcka alla situationer. Använd maskinen med sunt förnuft och ansvarsfullt. Tänk på att användaren är ansvarig för skador som drabbar andra personer och deras egendom.

Bekanta dig med reglagen och hur maskinen används.

Maskinen får endast användas av personer som har läst bruksanvisningen och som känner till hur maskinen ska hanteras. Användaren måste själv se till att få praktiska instruktioner av en fackkunnig person före den första idrifttagningen. Användaren måste av försäljaren eller en annan fackkunnig person få instruktioner om hur maskinen används på ett säkert sätt.

Instruktionerna som användaren får bör innehålla information om att man måste vara ytterst försiktig och koncentrerad när man använder maskinen.



#### **Risk för kvävning!**

Risk för kvävning om barn leker med förpackningsmaterialet. Håll förpackningsmaterialet borta från barn.

Lämna resp. låna endast ut maskinen inklusive alla tillsatsredskap till personer som redan känner till denna modell och hur den ska hanteras. Bruksanvisningen är en del av maskinen och måste alltid skickas med.

Använd endast maskinen om du är utvilad och i god fysisk och psykisk kondition. Om du har problem med hälsan bör du fråga din läkare om du får använda maskinen. Använd inte maskinen om du har druckit alkohol, tagit droger eller medicin som påverkar reaktionsförmågan.

Maskinen får inte användas av barn, oerfarna personer som inte känner till anvisningarna eller personer med nedsatt fysisk, sensorisk eller mental förmåga.

Tillåt inte barn eller ungdomar under 16 år att använda maskinen. Det kan finnas lokala bestämmelser som bestämmer användarens lägsta ålder.

Maskinen är konstruerad för privat bruk.

#### **Varning – risk för olycksfall!**

Gräsklipparen är endast avsedd för gräsklippning. Annan användning är inte tillåten och kan vara farlig eller orsaka skador på maskinen.

På grund av risken för att användaren ska skadas får gräsklipparen inte användas till följande arbeten (ofullständig uppräkningslista):

- För trimning av buskar, häckar och snår
- För klippning av klätterväxter
- För skötsel av gräs på takaltaner och i balkonglådor
- För hackning och finfördelning av träd- och häckmaterial
- För rengöring av gångstigar (suga upp, blåsa bort)
- För utjämning av jordhögar, t.ex. mullvadshögar

Av säkerhetsskäl är varje förändring på maskinen, utom montering av tillbehör som har godkänts av VIKING, otillåten och medför att garantianspråket går förlorat. Information om godkänt tillbehör får du hos din VIKING servande fackhandel.

Manipulering av maskinen, som förändrar effekten eller förbränningsmotorerna resp. elmotorerna varvtal, är absolut förbjuden.

Föremål, djur eller personer, särskilt barn, får inte transporteras med maskinen.

Var extra försiktig vid användning i offentliga anläggningar, parker, idrottsanläggningar, längs vägar och inom jord- och skogsbruk.



#### **Varning! Hälsorisk pga vibration!**

För hög belastning pga vibration kan medföra cirkulationsrubbingar eller nervskador, särskilt hos människor med hjärtbesvär. Ta kontakt med en läkare om det uppträder symtom som kan ha orsakats av vibrationsbelastning. Sådana symtom, som vanligtvis uppträder i fingrarna, händerna eller handlederna, är t.ex. (ofullständig uppräkningslista):

- Känselförlust
- Smärtor
- Muskelsvaghet
- Missfärgning av huden
- Obekväma krypningar

#### **4.2 Tankning – hantering av bensin**



#### **Livsfara!**

Bensinen är giftig och mycket eldfarlig.

Förvara bensinen endast i därför avsedda och testade behållare (dunkar). Skruva alltid fast och dra åt bränsledunkens lock ordentligt. Defekta lock måste bytas ut av säkerhetsskäl.

Använd aldrig dricksflaskor eller liknande för att sluthantera eller förvara drivmedel, t.ex. bränsle. Någon, särskilt barn, kan lockas att dricka av innehållet.



Håll bensinen borta från gnistor, öppen eld, tändlågor, värmekällor och andra antändningskällor. Rökning förbjuden!

Tanka endast utomhus och rök inte vid tankning.

Stäng av förbränningsmotorn och låt den svalna före tankning.

Bensin ska fyllas på innan förbränningsmotorn startas. När förbränningsmotorn går eller när maskinen är varm får tanklocket inte öppnas och ingen bensin fyllas på.

Fyll inte bränsletanken helt full, utan bara till ca 4 cm under kanten på påfyllningsröret så att bränslet har plats för utvidgning.

Om bensin har flödat över får förbränningsmotorn inte startas innan det bensindränkta området rengjorts. Försök inte starta motorn innan bensinångorna har dunstat bort (torka bort).

Torka alltid upp utspillt bränsle omedelbart.

Om bensin har hamnat på kläderna måste de bytas.

Förvara aldrig maskinen inomhus med bensin i tanken. Bensinångorna kan komma i kontakt med öppen eld eller gnistor och antändas.

Om tanken ska tömmas bör detta ske utomhus.

---

### 4.3 Klädsel och utrustning



Använd alltid stadiga skor med räfflad sula under arbetet.

Arbeta aldrig barfota eller t.ex. med sandaler.



Bär alltid kraftiga skyddshandskar och sätt upp långt hår (med schallet, mössa

osv.) vid underhåll och rengöringsarbeten samt vid transport av maskinen.



Använd lämpliga skyddsglasögon när kniven slipas.

Maskinen får endast tas i bruk med långbyxor och åtsittande kläder.

Bör aldrig löst sittande kläder som kan fastna i rörliga delar (manöverspak) – inte heller smycken, slips eller schal.

---

### 4.4 Transportera maskinen

Använd alltid skyddshandskar, för att förhindra personskador pga skarpa kanter eller mycket varma maskindelar.

Transportera inte maskinen med förbränningsmotorn igång. Stäng av förbränningsmotorn, vänta tills kniven har stannat och dra bort tändstiftskontakten före transport.

Transportera maskinen endast när förbränningsmotorn är kall och utan bränsle.

Använd lämpliga lasthjälpmedel (lastramper, lyftanordningar).

Säkra maskinen på lastytan med lämpliga fästnanordningar av rätt dimension (band, rep osv.).

Undvik kontakt med kniven när du lyfter eller bär maskinen.

Beakta uppgifterna i kapitlet ”Transport”. Där beskrivs hur maskinen ska lyftas resp. bindas fast. (⇒ 13.)

Beakta regionala lagliga föreskrifter vid transport av maskinen, särskilt när det gäller lastens säkerhet och transport av föremål på lastflak.

---

### 4.5 Före arbetet

Se till att endast personer som känner till bruksanvisningen använder maskinen.

Innan maskinen tas i drift ska bränslesystemets täthet kontrolleras, i synnerhet de synliga delarna, exempelvis tanken, tanklocket och slanganslutningarna. Vid otäthet eller skador får förbränningsmotorn inte startas – **brandrisk!**

Låt servande fackhandel reparera maskinen innan den tas i drift igen.

Beakta kommunala föreskrifter för driftstider för trädgårdsredskap med förbränningsmotor resp. elmotor.

Kontrollera området där maskinen ska användas noggrant och ta bort alla stenar, stockar, ståltrådar, ben och andra främmande föremål som kan kastas upp av maskinen. Hinder (t.ex. stubbar, rötter) kan vara svåra att upptäcka i högt gräs.

Markera därför alla i gräsmattan dolda objekt (hinder), som inte kan tas bort, innan maskinen används.

Defekta, utslitna och skadade delar ska bytas innan maskinen används. Riskhänvisningar och varningsanvisningar på maskinen som blivit oläsliga eller skadade måste bytas ut. Din VIKING servande fackhandel har nya etiketter och alla nödvändiga reservdelar i lager.

Kontrollera att tändstiftskontakten sitter fast ordentligt på tändstiftet innan maskinen används.

Maskinen får endast användas i säkert bruksskick. Kontrollera före varje idrifttagning:

– Att maskinen har monterats enligt föreskrift.

- Att klippverktyget och hela knivenheten (kniv, fästen, klippaggregat) är i felfritt skick. Kontrollera särskilt beträffande fastsättning, skador (hack eller sprickor) samt slitage. (⇒ 12.2)
- Att tanklocket är ordentligt fastskruvat.
- Att tanken och bränsleledande delar samt tanklocket är i felfritt skick.
- Att säkerhetsanordningarna (t.ex. död mans grepp, kåpa, styrhandtag, skyddsgaller) är i felfritt skick och fungerar ordentligt.
- Att oljepluggen är ordentligt fastskruvad.

Genomför alla nödvändiga arbeten vid behov resp. kontakta en servande fackhandel. VIKING rekommenderar en VIKING servande fackhandel.

#### 4.6 Under arbetet

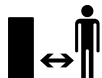

Arbeta aldrig när det finns djur eller personer, särskilt barn, i det farliga området.

De inkopplings- och säkerhetsanordningar som installerats på maskinen får inte tas bort eller kringgås. Särskilt död mans greppet får inte fixeras på styrhandtaget (t.ex. genom att binda fast det).



#### Varning – risk för personskador!

Håll händer och fötter borta från roterande delar. Ta aldrig på den roterande kniven.

Säkerhetsavståndet som skapas av styrhandtaget måste alltid följas. Styrhandtaget måste alltid vara monterat enligt föreskrift och får inte förändras. Maskinen får aldrig tas i bruk med nedfällt styrhandtag.

Fäst aldrig föremål på styrhandtaget (t.ex. arbetskläder).

Arbeta endast i dagsljus eller bra artificiell belysning.

Använd inte maskinen vid regn, åskväder och absolut inte vid risk för blixtnedslag.

På våt mark ökar risken för olycksfall (användaren halkar lättare).

Var särskilt försiktig pga halkrisken. Undvik om möjligt att använda maskinen på våt mark.

#### Avgaser:



#### Livsfara pga förgiftning!

Sluta arbeta omedelbart vid illamående, huvudvärk, synstörningar (t.ex. mindre synfält), hörsselfel, svindel och koncentrationssvårigheter. Dessa symtom kan bl.a. orsakas av för hög avgaskoncentration.



Maskinen alstrar giftiga gaser, så snart förbränningsmotorn går. Dessa gaser innehåller giftig kolmonoxid, en färg- och luktlös gas, samt andra skadliga ämnen. Förbränningsmotorn får aldrig tas i bruk i slutna eller dåligt ventilerade utrymmen.

#### Starta:

Starta maskinen försiktigt, i enlighet med anvisningarna i kapitlet "Ta maskinen i bruk". (⇒ 11.)

Se till att fötterna befinner sig på ett säkert avstånd från klippverktyget.

Maskinen får inte tippas när den startas.

Drivningens bygel får inte aktiveras vid startning.

#### Arbete i sluttningar:

Arbeta alltid på tvären och inte på längden i en sluttning.

Om användaren förlorar kontrollen vid klippning på längden kan han få den gående maskinen över sig.

Var särskilt försiktig när du ändrar riktning i en sluttning.

Se alltid till att du står stadigt i sluttningar och undvik att använda maskinen i alltför branta sluttningar.

Av säkerhetsskäl får maskinen inte användas i sluttningar med en lutning över 25° (46,6 %). **Risk för personskador!** 25° stigning motsvarar en vertikal lutning på 46,6 cm vid 100 cm horisontal längd.

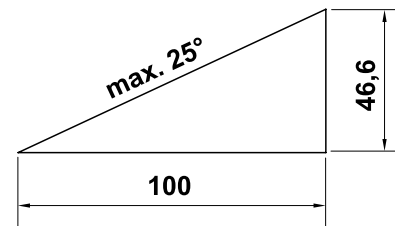

För att förbränningsmotorn ska smörjas tillräckligt vid användning av maskinen i sluttningar ska även uppgifterna i den bifogade bruksanvisningen för förbränningsmotorn beaktas.

#### Arbetet:



#### Risk för personskador!

Håll händer och fötter borta från roterande delar.



Försök inte att kontrollera kniven när gräsklipparen är i bruk. En roterande kniv kan orsaka personskador.

Arbeta bara med gånghastighet – spring inte när du arbetar med maskinen. Om maskinen körs med för hög fart ökar risken för personskador pga snubbling, halkning osv.

Var särskilt försiktig när du vänder maskinen eller drar den mot dig.

### **Risk för att snubbla!**

Var särskilt uppmärksam när maskinen används i närheten av slutningar, stup, diken och vallar. Se till att hålla ett tillräckligt avstånd till sådana farliga ställen.

Kör alltid runt föremål (vattenspridare, stolpar, vattenventiler, fundament, elektriska ledningar osv.) som finns dolda i gräsmattan. Kör aldrig över sådana föremål.



Tänk på att klippverkytet fortsätter att gå i några sekunder tills det stannar.

### **STOP**

Stäng av förbränningsmotorn, låt arbetsverkytet stanna och dra bort tändstiftskontakten:

- Innan du lämnar maskinen resp. när den lämnas utan tillsyn.
- Innan du fyller på bränsle. Tanka endast när förbränningsmotorn är kall.

### **Brandrisk!**

- Innan du tar bort blockeringar eller åtgärdar igentäppningar i klippaggregatet.
- Innan du lyfter och bär maskinen.
- Innan du transporterar maskinen.
- Innan arbeten genomförs på kniven.
- Innan maskinen kontrolleras eller rengörs, eller andra arbeten genomförs på den (t.ex. att styrhandtaget fälls ned).

- Om du har kört på ett främmande föremål eller om gräsklipparen börjar vibrera kraftigt. Kontrollera i så fall maskinen, särskilt knivenheten (kniv, knivaxel, knivfäste), beträffande skador och genomför nödvändiga reparationer, innan du startar och arbetar med maskinen på nytt.



### **Risk för personskador!**

Kraftig vibration är oftast en indikation på en störning. Gräsklipparen får absolut inte tas i bruk med en skadad eller böjd knivaxel, eller med en skadad eller böjd kniv.

Låt en fackman genomföra nödvändiga reparationer – VIKING rekommenderar en VIKING servande fackhandel – om du saknar de rätta kunskaperna.

### Stäng av förbränningsmotorn

- när du skjuter maskinen till och från en yta som ska bearbetas
- innan du flyttar maskinen till en yta utan gräs
- om maskinen måste tippas för transport
- innan du ställer in klipphöjden.

## **4.7 Underhåll och reparationer**

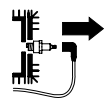

Ställ maskinen på jämn och fast mark, stäng av förbränningsmotorn och låt den svalna samt dra bort

tändstiftskontakten före rengöringsarbeten, inställningsarbeten, reparationsarbeten och underhåll.



### **Risk för personskador pga kniven!**

Arbetsverkytet börjar rotera när du drar i startlinan. Se till att du alltid befinner dig, särskilt med händer och fötter, på ett säkert avstånd från kniven när du drar i startlinan.

Låt alltid maskinen svalna före arbeten vid förbränningsmotorn, avgasgrenröret och ljuddämparen. Temperaturen kan bli 80 °C eller högre. **Risk för brännskador!**

Det kan vara farligt att komma i kontakt med motorolja, dessutom får motorolja inte spillas ut.

VIKING rekommenderar att en VIKING servande fackhandel fyller på resp. byter motorolja.

### **Rengöring:**

Hela maskinen måste rengöras noggrant efter arbetet. (⇒ 12.1)

Lossa gräsrester som sitter fast med en träpinne. Rengör gräsklipparens undersida med en borste och vatten.

Använd inte högtryckstvätt och rengör inte maskinen under rinnande vatten (t.ex. med en trädgårdsslang). Använd inte aggressiva rengöringsmedel. De kan skada plast och metall, och kan påverka användningen av din VIKING maskin negativt.

Håll området kring kylöppningarna, kylflänsarna och avgasröret fritt från t.ex. gräs, halm, mossa, löv eller fett, för att förhindra brandrisk.

### **Underhåll:**

Genomför endast underhåll som beskrivs i denna bruksanvisning. Alla andra arbeten ska utföras av en servande fackhandel. Kontakta **alltid** en servande fackhandel om du saknar de rätta kunskaperna eller



hjälpmedlen.

VIKING rekommenderar att underhåll och reparationer endast utförs av en VIKING servande fackhandel.

En VIKING servande fackhandel får regelbundna erbjudanden om vidareutbildning och innehar teknisk information.

Använd endast verktyg, tillbehör eller tillsatsredskap, som har godkänts av VIKING för denna maskin eller tekniskt likvärdiga delar. I annat fall föreligger risk för olyckor med personsador eller skador på maskinen som följd. Kontakta en servande fackhandel vid frågor.

Egenskaperna på original VIKING verktyg, tillbehör och reservdelar är optimalt anpassade till maskinen och användarens behov. Original VIKING reservdelar identifieras på VIKING reservdelsnumret, texten VIKING och i vissa fall VIKING reservdelsmarkeringen. På små delar kan beteckningen även stå ensam.

Av säkerhetsskäl ska bränsleledande komponenter (bränsleledning, bränslekran, bränsletank, tanklock, anslutningar osv.) regelbundet kontrolleras beträffande skador och läckage och bytas ut av en fackman vid behov (VIKING rekommenderar en VIKING servande fackhandel).

Se till att varnings- och instruktionsetiketterna alltid är rena och läsbara. Skadade eller förlorade etiketter ska bytas mot nya originalskyltar från din VIKING servande fackhandel. Se till att den nya delen har samma etiketter när en komponent byts ut mot en ny del.

Arbeten på knivenheten får endast genomföras med tjocka arbetshandskar och kräver yttersta försiktighet.

Kontrollera att alla muttrar, bultar och skruvar, särskilt knivskruven, är hårt åtdragna så att maskinen är i säkert bruksskick.

Kontrollera hela maskinen regelbundet beträffande slitage och skador, särskilt innan förvaring (t.ex. före vinteruppehåll). Utslitna eller skadade delar måste bytas ut omedelbart av säkerhetsskäl, så att maskinen alltid är i säkert bruksskick.

Ändra inte förbränningsmotorns grundinställning och övervarva den inte.

Om komponenter eller skyddsanordningar har tagits bort för underhåll måste de sättas tillbaka så snart som möjligt och i enlighet med föreskrifterna.

---

#### 4.8 Förvaring under längre driftsuppehåll

Låt förbränningsmotorn svalna innan maskinen ställs in i ett slutet utrymme.

Låt maskinen svalna helt, innan den täcks över.

Förvara maskinen med tom tank och bränslet i ett låsbart och bra ventilerat utrymme.

Se till att maskinen skyddas mot obehörig användning (t.ex. av barn).

Om tanken ska tömmas, t.ex. vid uppställning för vinteruppehåll, bör bränsletanken endast tömmas utomhus (t.ex. genom att köra den tom).

Rengör maskinen noggrant innan förvaring (t.ex. vinteruppehåll).

Förvara maskinen bara med bortdragen tändstiftskontakt.

Förvara maskinen i säkert bruksskick.

---

#### 4.9 Sluthantering

Avfall som gammal olja eller bränsle, använt smörjmedel, filter, batterier och liknande förslitningsdelar kan skada människor, djur och miljö och måste därför sluthanteras på ett fackmannamässigt sätt.

Kontakta en återvinningsstation eller en servande fackhandel för mer information om hur avfallsprodukter ska sluthanteras på ett fackmannamässigt sätt. VIKING rekommenderar en VIKING servande fackhandel.

Se till att den uttjänta maskinen sluthanteras på ett fackmannamässigt sätt. Gör maskinen obrukbar innan sluthantering. Ta bort tändkabeln, töm tanken och tappa av motoroljan, för att förebygga olyckor.

**Risk för personsador pga kniven!**  
Lämna även en uttjänt gräsklippare aldrig utan tillsyn. Se till att maskinen och särskilt kniven förvaras utom räckhåll för barn.

### 5. Symbolbeskrivning



#### Varning!

Läs bruksanvisningen före idrifttagning.



### Risk för personskador!

Håll tredje person borta från det farliga området.

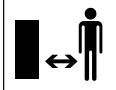

### Risk för personskador!

Dra bort tändstiftskontakten före allt arbete på klippverktyg, före underhåll och rengöringsarbeten.

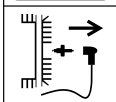

### Risk för personskador!

Håll händer och fötter borta från knivarna!



Knivenheten fortsätter att rotera några sekunder efter fränkopplingen (motorbroms/knivbroms).

### MB 2 RT:



Starta förbränningsmotorn.



Stäng av förbränningsmotorn.



Koppla in drivningen.

## 6. Leveransens omfattning



Pos.	Beteckning	Antal
A	Grundmaskin med styrhandtag	1
-	Bruksanvisning	1
-	Bruksanvisning förbränningsmotor	1

## 7. Göra maskinen klar för användning

### 7.1 Allmänt



#### Risk för personskador

Beakta säkerhetsanvisningarna i kapitlet "För din säkerhet" (⇒ 4.).

- Ställ maskinen på ett vågrätt, jämnt och fast underlag vid alla beskrivna arbeten.

### 7.2 Montera styrhandtag



- Fäll försiktigt upp styrhandtaget (1) och se samtidigt till att wirar inte kläms fast.
- Dra åt de förmonterade snabbblåspakarna (2) (ca ett gängvarv av skruven bör stå ut) och fäll upp dem.

### Kontrollera monteringen



- Snabbblåspakarna (1) måste vara åtdragna så mycket att de ligger an tätt mot styrhandtaget och att styrhandtagets överdel är fast fixerad i styrhandtagets underdel. Om styrhandtaget inte är rätt monterat eller om snabbblåspakarna inte sitter rätt ska snabbblåspakarna öppnas och ställas in rätt genom att skruvas loss och sedan skruvas fast igen.
- Kontrollera att wirarna (2, 3) och kabelclipset (4, MB 2 RC) är korrekt monterade.

### 7.3 Bränsle och motorolja



#### Undvik skador på maskinen!

Fyll på motorolja före första start. Använd en lämplig påfyllningstratt vid påfyllning av motorolja resp. vid tankning.

#### Motorolja:

Typen av motorolja som ska användas och oljepåfyllningsmängden finns i förbränningsmotorns bruksanvisning. Kontrollera oljenivån regelbundet (se förbränningsmotorns bruksanvisning). Under- och överskrid inte rätt oljenivå. Skruva fast oljetankslocket ordentligt före idrifttagning av förbränningsmotorn.

#### Bränsle:

Rekommendation:  
Färskt bränsle av känt märke.  
Blyfri bensin.  
Uppgifter om bränslekvalitet (oktantal) finns i förbränningsmotorns bruksanvisning.



## 8. Reglage

### 8.1 Allmänt



#### Risk för personskador

Beakta säkerhetsanvisningarna i kapitlet "För din säkerhet" (⇒ 4.).

- Ställ maskinen på ett vågrätt, jämnt och fast underlag vid alla beskrivna arbeten.

### 8.2 Fälla ned styrhandtaget



Styrhandtaget kan fällas ned för platssparande transport och förvaring.



#### Risk för klämskador!

När snabbblåspakarna lossas kan styrhandtaget fällas ned av misstag.

Håll därför alltid fast styrhandtaget med en hand medan du lossar fästet.

- Stäng av förbränningsmotorn och dra bort tändstiftskontakten. (⇒ 11.2)
- Lossa startlinan. (⇒ 8.3)
- Lossa snabbblåspakarna (1) till vänster och höger och fäll fram styrhandtaget (2) försiktigt.

### 8.3 Fästa och lossa startlina



#### Fästa

- Dra bort tändstiftskontakten från förbränningsmotorn.
- Tryck död mans greppet (1) mot styrhandtaget och håll det så.

- Dra ut startlinan (2) långsamt.
- Släpp död mans greppet (1) och fäst startlinan (2) i linstyrningen (3).
- Fäst tändstiftskontakten.

#### Lossa

- Dra bort tändstiftskontakten från förbränningsmotorn.
- Lossa startlinan (2) från linstyrningen (3).

### 8.4 Klipphöjdställning



#### Risk för personskador!

Stäng av förbränningsmotorn innan klipphöjden ställs in.

Du kan ställa in 4 olika klipphöjder mellan 28 mm och 85 mm.

Steg 1 = minsta klipphöjden

Steg 4 = största klipphöjden



#### Risk för personskador!

Inställningen för fram- och bakaxel måste vara identisk.

#### 1 Ställa in klipphöjden bak

- Ställ in önskad klipphöjd med bakaxeln (1).  
Stötta maskinen med en hand och ställ in rätt höjdsteg för bakaxeln först på ena sidan och sedan på den andra. Kontrollera att vänster och höger sida av axeln har samma höjd (bakaxeln står parallellt med chassit).

#### 2 Ställ in klipphöjden fram

- **MB 2 RT:**  
Tryck inställningsspaken (2) utåt, ställ in önskad klipphöjd och låt spaken snäppa på plats.

- **MB 2 RC, MB 2 R:**

Ställ in önskad klipphöjd med framaxeln (3).

Stötta maskinen med en hand och ställ in rätt höjdsteg för framaxeln först på ena sidan och sedan på den andra.

Kontrollera att vänster och höger sida av axeln har samma höjd (framaxeln står parallellt med chassit).

## 9. Säkerhetsanordningar

Maskinen är utrustad med flera säkerhetsanordningar för en säker hantering och till skydd för obehörig användning.



#### Risk för personskador!

Maskinen får inte tas i bruk om någon av säkerhetsanordningarna är defekt. Kontakta en servande fackhandel, VIKING rekommenderar en VIKING servande fackhandel.

### 9.1 Död mans grepp

Gräsklipparen är utrustad med en motorstoppanordning.

Under körning stängs förbränningsmotorn av när död mans greppet släpps. Förbränningsmotorn och kniven stannar inom 3 sekunder.



#### Risk för personskador!

Om knivens efterlöptid är längre än så får maskinen inte längre användas och måste lämnas till en servande fackhandel.

## Mäta efterlöptid

När förbränningsmotorn har startat roterar kniven och ett vinande ljud hörs. Efterlöptiden motsvarar tiden som det vinande ljudet hörs efter att förbränningsmotorn har stängts av och kan mätas med ett stoppur.

## 10. Arbetsanvisningar

### 10.1 Allmän information om bioklippning

Vid bioklippning skärs det avklippta gräset sönder flera gånger tack vare ett speciellt luftflöde i knivområdet och blåses tillbaka till gräsmattebotten. Klippmaterialet lämnas kvar på gräsytan.

#### Nytta

Gräsklippet förmultnar och återför organiska näringsämnen till marken och fungerar samtidigt som naturgödsel.

#### Fördelar

Tömning av gräsupsamlaren liksom hantering av klippmaterialet faller bort. Ogräset växer långsammare och en avsevärd mängd gödning kan sparas in.

### 10.2 När ska jag bioklippa?

VIKING rekommenderar att du endast bioklipper en torr gräsmatta och inte väntar tills gräset är för högt. Om gräset är för högt bör klippning ske i två arbetsmoment. (⇒ 10.3)



### Var försiktig!

Vid för låg klipp höjd eller vått gräs kan kåpan sättas igen och kniven blockeras!

### 10.3 Hur ska jag bioklippa?

Förutsättningar för ett bra bioklippresultat:

- Ställ in en optimal klipp höjd: En tredjedel av grässets höjd bör klippas av.
- Använd väl slipade knivar.
- Variera klippriktningen och se till att klippspåren överlappar.

#### Arbetsmetod vid högt gräs

Gräsmattan bör bearbetas i två arbetsmoment om gräset är för högt.

Första arbetsmomentet:

Klipp gräsmattan först med den högsta klipp höjden.

Andra arbetsmomentet:

Bioklipp gräsmattan på önskad höjd i rät vinkel mot den första klippriktningen 12 till 24 timmar efter det första arbetsmomentet.

### 10.4 Hur ofta ska jag bioklippa?

En vacker och tät gräsmatta får du genom att bioklippa ofta och hålla gräset kort.

#### Huvudsaklig växtperiod:

På våren:

Bioklipp minst 2 gånger per vecka.

Sommar och höst:

Bioklipp minst 1 gång per vecka.

## 11. Ta maskinen i bruk

### 11.1 Starta förbränningsmotorn



#### Undvik skador på maskinen!

Starta inte förbränningsmotorn i högt gräs resp. på den lägsta klipp höjden. Den blir då mer svårstartad. Efter starten arbetar förbränningsmotorn alltid med optimalt arbetsvarvtal tack vare den fasta gasinställningen.

#### Starta med kall förbränningsmotor:

- **Endast vid MB 2 R:**  
Tryck tre gånger på primern (1).
- Tryck dödmansgreppet (2) mot styrhandtaget och håll det så.
- Dra ut startlinan (3) långsamt till dragpunkten. Dra sedan kraftigt. För tillbaka startlinan (3) långsamt, så att den kan rullas upp igen. Upprepa momentet tills förbränningsmotorn går igång.

#### Starta med varm förbränningsmotor:



#### Undvik skador på maskinen!

När förbränningsmotorn är varm behöver du inte längre trycka på primern.

Men tänk på att förbränningsmotorn kan svalna snabbt när vädret är kallt.

- Starta som med en kall förbränningsmotor.  
**Endast vid MB 2 R:**  
Du behöver inte längre trycka på primern (1).

## 11.2 Stänga av förbränningsmotorn



- Släpp död mans greppet (1).

Förbränningsmotorn och kniven stannar inom 3 sekunder.

## 11.3 Drivning (MB 2 RT)



### Anvisning

Modellen MB 2 RT har framhjulsdraft.

### Koppla in drivningen

- Starta förbränningsmotorn. (⇒ 11.1)
- Dra drivningens bygel (1) mot styrhandtaget och håll den så.



Drivningen kopplas in och gräsklipparen sätts i rörelse framåt.

### Koppla från drivningen

- Släpp drivningens bygel (1).

Drivningen kopplas från och gräsklipparen stannar.

Förbränningsmotorn och kniven fortsätter att gå.

## 11.4 Användarens arbetsområde



- Av säkerhetsskäl måste användaren uppehålla sig inom arbetsområdet bakom styrhandtaget vid start och när förbränningsmotorn går. Säkerhetsavståndet som skapas av styrhandtaget måste alltid hållas.

- Gräsklipparen får endast hanteras av en ensam person. Andra personer måste hålla sig borta från det farliga området. (⇒ 4.)

## 12. Underhåll

### Risk för personskador!

Läs noggrant kapitlet "För din säkerhet" (⇒ 4.), särskilt underkapitlet "Underhåll och reparation" (⇒ 4.7), och beakta alla säkerhetsanvisningar före underhåll eller rengöring av maskinen.

Låt maskinen svalna och dra bort tändstiftskontakten före underhåll och rengöringsarbeten!



### Årligt underhåll genom servande fackhandel:

Gräsklipparen bör kontrolleras av en servande fackhandel en gång om året. VIKING rekommenderar en VIKING servande fackhandel.

## 12.1 Göra rent maskinen



### Underhållsintervall:

Efter varje användning.

### Risk för personskador!

Stäng av förbränningsmotorn, låt maskinen svalna och dra bort tändstiftskontakten. Töm bränsletanken (kör tom) innan du tippar maskinen i rengöringsposition.

## Placera maskinen i rengöringsposition

- Öppna snabbblåsspaken (1) och lägg ned styrhandtaget (2) bakåt.
- Lyft maskinen framtill och placera den i rengöringsposition som bilden visar.

## 12.2 Kontrollera knivslitage



### Underhållsintervall:

Före varje användning.

### Risk för personskador!

Kniven slits ut olika mycket beroende på var den används och under hur lång tid. Om maskinen används på sandig mark resp. ofta under torra förhållanden utsätts kniven för kraftigare påfrestningar och slits ut mycket snabbare.

En utsliten kniv kan gå av och orsaka allvarliga personskador. Följ därför alltid anvisningarna om underhåll av kniven.

### Kontroll

- Placera maskinen i rengöringsposition. (⇒ 12.1)
- Rengör knivarna (1) och kontrollera om de är skadade (hack eller sprickor).
- Kontrollera knivjockleken (A) på olika ställen med ett skjutmått (2).
- Mät slipningen (B). Placera en linjal (3) på knivens främre kant som bilden visar.

### Slitagegräns

Knivjockleken (A) måste vara minst **2 mm** på varje ställe. De viktigaste ställena har markerats på bilden.

Edgen får slipas ned max. **5 mm** – avstånd (B) (slipning).

---

### 12.3 Slipa kniv

Om du saknar de rätta kunskaperna eller hjälpmedlen rekommenderar vi att en fackman slipar kniven. Vid en felaktigt slipad kniv (fel vinkel, obalans osv.) påverkas maskinens funktion negativt.

#### Anvisningar för slipning

- Demontera kniven. (⇒ 12.4)
- Kyl kniven under slipningen, t.ex. med vatten.  
Blåfärgning får inte uppstå, eftersom detta försämrar knivens hållfasthet.
- Slipa kniven jämnt, för att förhindra vibration pga obalans.
- Slipvinkeln måste vara **30°**.
- Beakta slitagegränsen (⇒ 12.2).

---

### 12.4 Demontera och montera kniv



#### Risk för personskador!

Använd alltid skyddshandskar.



Kniven måste bytas ut om hack eller sprickor är synliga eller när slitagegränsen (⇒ 12.2) har uppnåtts.

#### Demontering

- Håll fast kniven (1) och skruva loss knivskruven (2).
- Ta bort knivskruven (2), låsbrickan (3) och kniven (1).

#### Montering

- Rengör knivens anliggningsyta och knivbussningen (4).

- Säkra knivskruven (2) med **Loctite 243**.
- Placera kniven (1) på knivbussningen (4) som bilden visar.
- Placera låsbrickan (3) som bilden visar och dra åt den med knivskruven (2) med **60 - 65 Nm**.



#### Risk för personskador!

Det föreskrivna åtdragningsmomentet för knivskruven måste följas. Låsbrickan (3) måste bytas ut vid varje knivmontering. Knivskruven (2) måste bytas ut vid varje knivbyte.

---

### 12.5 Förbränningsmotor

#### Underhållsintervall:

Se förbränningsmotorns bruksanvisning.

#### Allmänna anvisningar:

Beakta skötsel- och underhållsanvisningarna i den bifogade bruksanvisningen för förbränningsmotorn.

Speciellt viktigt för en lång livslängd är att oljenivån alltid är tillräcklig och att motorolje- samt luftfilter bytes ut regelbundet.

De rekommenderade oljebytesintervallerna samt information om motorolja och oljepåfyllningsmängd finns också i förbränningsmotorns bruksanvisning.

För att en tillräcklig kylning av förbränningsmotorn ska garanteras måste kylflänsarna alltid hållas rena.

---

### 12.6 Hjul och växellåda

Hjulens lager är underhållsfria.

Växellådan är underhållsfri.

---

### 12.7 Förvaring (vinteruppehåll)

Beakta följande punkter vid en längre tids uppställning av maskinen (vinteruppehåll):

- Rengör noggrant alla yttre delar på maskinen.
- Olja resp. fetta in alla rörliga delar.
- Töm bränsletanken och förgasaren (t.ex. genom att köra den tom).
- Skruva loss tändstiftet (se förbränningsmotorns bruksanvisning) och fyll på ca 3 cm<sup>3</sup> motorolja i förbränningsmotorn genom tändstiftshålet. Dra runt förbränningsmotorn några varv utan tändstift (dra i startlinan).



#### Brandrisk!

Håll tändstiftskontakten borta från tändstiftshålet pga antändningsrisken.

- Skruva i tändstiftet igen (se förbränningsmotorns bruksanvisning).
- Byt olja (se förbränningsmotorns bruksanvisning).
- Förvara maskinen i ett torrt, slutet och dammfritt utrymme. Se till att den förvaras utom räckhåll för barn.

## 13. Transport

### 13.1 Transport



#### Risk för personskador!

Beakta kapitlet "För din säkerhet" innan transport. (⇒ 4.4)

Bär maskinen endast med hjälp av en andra person. Bär alltid lämplig skyddsklädsel (stadiga skor, kraftiga skyddshandskar). Dra bort tändstiftskontakten före lyft resp. transport.

#### Lyfta eller bära maskinen

- **A** Styrhandtaget monterat: Håll fast maskinen i bärhandtaget fram (1) och i styrhandtaget (2).
- **B** Styrhandtaget nedfällt: Håll fast maskinen i bärhandtaget fram (1) och i styrhandtagets underdelar (3).

#### Transportera maskinen

Transportera alltid maskinen på en ren och plan lastyta, och stående på alla 4 hjulen.

- Säkra maskinen med lämpliga fästeanordningar så att den inte kan välta. Fäst rep resp. band i bärhandtaget fram (1) och på styrhandtagets underdelar (3).

## 14. Miljöskydd



Gräsklipp hör inte hemma bland soporna, utan bör komposteras.



Förpackningar, maskin och tillbehör är tillverkade av återvinningsbart material och ska sluthanteras därefter.

Sorterad och miljövänlig sluthantering av materialrester gagnar återanvändningen av återvinningsbart avfall. Därför ska maskinen lämnas till materialinsamlingen efter att dess normala livslängd har uppnåtts. Beakta uppgifterna i kapitlet "Sluthantering" (⇒ 4.9) vid sluthanteringen.

Kontakta en återvinningsstation eller en servande fackhandel för mer information om hur avfallsprodukter ska sluthanteras på ett fackmannamässigt sätt.

## 15. Vanliga reservdelar

### Kniv (bioklippkniv)

6357 702 0101

### Knivskruv

9008 319 9028

### Låsbricka

0000 702 6600



Fästena för kniven (t.ex. knivskruv, låsbricka) måste bytas ut vid knivbyte resp. knivmontering. Reservdelar finns hos en VIKING servande fackhandel.

## 16. Serviceschema

### 16.1 Överlämningsbekräftelse

Modell: \_\_\_\_\_

Serienummer:

Datum:

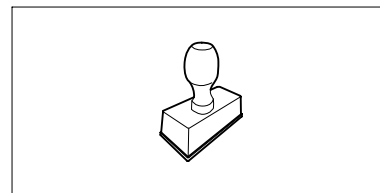

Nästa service

Datum:

### 16.2 Servicebekräftelse

Överlämna denna bruksanvisning till din VIKING servande fackhandel vid underhåll.

Denna bekräftar i de förtryckta fälten att servicearbetena har genomförts.

Service utförd den

Datum för nästa service



## 17. Minimera slitage och förhindra skador

### Viktiga anvisningar för underhåll och skötsel av produktgruppen

#### Bensindriven gräsklippare

VIKING avsäger sig allt ansvar för sak- och personsador som har uppkommit till följd av att anvisningarna i bruksanvisningen ej har beaktats, särskilt vad gäller säkerhet, handhavande och underhåll, eller som har orsakats av att ej godkända påbyggnadsdetaljer eller reservdelar har använts.

Beakta följande viktiga anvisningar för att förhindra skador eller överdrivet slitage på din VIKING maskin:

#### 1. Förslitningsdelar

Många av VIKING maskinens delar är utsatta för normalt slitage även om den används i enlighet med anvisningarna och måste bytas ut i tid beroende på användningens typ och längd.

Hit hör bl.a.:

- Kniv
- Kilrem (MB 2 RT)
- Däck

#### 2. Följ alltid anvisningarna i denna bruksanvisning

Användning, underhåll och förvaring av VIKING maskinen måste ske omsorgsfullt, på det sätt som beskrivs i denna bruksanvisning. Användaren är själv ansvarig för alla skador som orsakas av att säkerhets-, användnings- och underhållsanvisningarna ej beaktas.

Detta gäller särskilt vid

- förändringar på produkten som inte har godkänts av VIKING
- användning av drivmedel som inte har godkänts av VIKING (smörjmedel, bensin och motorolja, se tillverkarens uppgifter)
- användning av verktyg eller tillbehör på maskinen, som inte är godkända, inte är lämpliga eller är av sämre kvalitet
- ej avsedd användning av produkten
- användning av produkten för sport- eller tävlingsändamål
- följdskador som orsakas av att produkten har använts med defekta komponenter.

#### 3. Underhåll

Alla arbeten som beskrivs i avsnittet "Underhåll" måste genomföras regelbundet.

Om användaren inte kan genomföra detta underhåll själv ska det utföras av en servande fackhandel.

VIKING rekommenderar att underhåll och reparation endast utförs av en VIKING servande fackhandel.

En VIKING servande fackhandel får regelbundna erbjudanden om vidareutbildning och innehar teknisk information.

Om dessa arbeten inte utförs föreligger risk för skador som användaren är ansvarig för.

Hit räknas bl.a.:

- Korrosions- och andra följdskador orsakade av felaktig förvaring
- Skador på maskinen pga att reservdelar av sämre kvalitet har använts

- Skador pga att underhåll inte genomförts inom rätt tid eller har genomförts på ett felaktigt sätt resp. pga att underhåll och reparation ej har utförts av en servande fackhandel

## 18. Tillverkarens CE-konformitetsdeklaration

Vi,

VIKING GmbH  
Hans Peter Stihl-Straße 5  
A 6336 Langkampfen/Kufstein

förklarar att maskinen

Gräsklippare, handstyrd med förbränningsmotor (MB)

<b>Fabrikat:</b>	<b>VIKING</b>
Typ:	MB 2.2 R MB 2.2 RC MB 2.2 RT
Modellnummer	6357

stämmer överens med följande EG-direktiv:  
97/68/EC, 2000/14/EC, 2004/108/EC, 2006/42/EC

Produkten är utvecklad enligt följande normer:

EN ISO 5395-1, EN ISO 5395-2

Förfarande för konformitetsbedömning:  
Bilaga VIII (2000/14/EC)

Deltagandes namn och adress:

TÜV Rheinland LGA Products GmbH  
Tillystraße 2  
D-90431 Nürnberg

Sammanställning och förvaring av tekniska dokument:  
Sven Zimmermann  
VIKING GmbH



Tillverkningsår och serienummer finns på maskinens typskylt.

### MB 2.2 R:

Uppmätt ljudnivå:  
92,0 dB(A)

Garanterad ljudnivå:  
94 dB(A)

### MB 2.2 RC, MB 2.2 RT:

Uppmätt ljudnivå:  
92,5 dB(A)

Garanterad ljudnivå:  
94 dB(A)

Langkampfen,  
2015-01-02 (ÅÅÅÅ-MM-DD)

VIKING GmbH



Sven Zimmermann

Avdelningschef konstruktion

## 19. Tekniska data

### MB 2.2 R, MB 2.2 RC, MB 2.2 RT

Modellnummer	6357
Förbränningsmotor, typ	4-takts förbränningsmotor
Klippanordning	Knivbalk
Klippbredd	46 cm
Startanordning	Linstart

### MB 2.2 R, MB 2.2 RC, MB 2.2 RT

Säkerhetsanordning	Motorstopp
Åtdragningsmoment knivskruv	60 - 65 Nm
Hjul-ø fram	200 mm
Hjul-ø bak	200 mm
Klipphöjd	28 - 85 mm

Enligt direktiv 2000/14/EC:  
Garanterad ljudnivå  $L_{WA}$  94 dB(A)

Enligt direktiv 2006/42/EC:  
Ljudtrycksnivå på arbetsplats  $L_{pA}$  81 dB(A)  
Tolerans  $K_{pA}$  2 dB(A)

### MB 2.2 R

Motortyp	B&S 450-serien
Märkeffekt vid nominellt varvtal	1,8 - 2 900 kW - varv/min
Cylindervolym	125 ccm
Bränsletank	0,8 l
Varvtal klippanordning	2 900 varv/min
Angivet vibrationsvärde enligt EN 12096:	
Uppmätt värde $a_{hw}$	7,00 m/s <sup>2</sup>
Tolerans $K_{hw}$	2,80 m/s <sup>2</sup>
Mätning enligt EN 20643	
L/B/H	124/49/100 cm
Vikt:	22 kg

### MB 2.2 RC

Motortyp	Kohler XT675
Märkeffekt vid nominellt varvtal	2,2 - 2 800 kW - varv/min
Cylindervolym	149 ccm

### MB 2.2 RC

Bränsletank	1,4 l
Varvtal klippanordning	2 800 varv/min
Angivet vibrationsvärde enligt EN 12096:	
Uppmätt värde $a_{hw}$	5,00 m/s <sup>2</sup>
Tolerans $K_{hw}$	2,50 m/s <sup>2</sup>
Mätning enligt EN 20643	
L/B/H	124/49/100 cm
Vikt:	26 kg

### MB 2.2 RT

Motortyp	Kohler XT675
Märkeffekt vid nominellt varvtal	2,2 - 2 800 kW - varv/min
Cylindervolym	149 ccm
Bränsletank	1,4 l
Varvtal klippanordning	2 800 varv/min
Angivet vibrationsvärde enligt EN 12096:	
Uppmätt värde $a_{hw}$	5,90 m/s <sup>2</sup>
Tolerans $K_{hw}$	2,36 m/s <sup>2</sup>
Mätning enligt EN 20643	
Drivning: Framhjul	1 växel framåt
Drivhastighet	3,5 km/h
L/B/H	140/50/105 cm
Vikt:	29 kg

## 20. Felsökning

\* kontakta ev. en servande fackhandel, VIKING rekommenderar en VIKING servande fackhandel.

📖 se förbränningsmotorns bruksanvisning.

---

### Störning:

Förbränningsmotorn startar inte.

### Möjlig orsak:

- Död mans greppet inte aktiverat.
- Inget bränsle i tanken.
- Bränsleledningen igensatt.
- Dåligt, smutsigt eller gammalt bränsle i tanken.
- Luftfiltret smutsigt.
- Tändstiftskontakten har dragits bort från tändstiftet, tändkabeln sitter dåligt på kontakten.
- Tändstiftet sotigt eller skadat, fel elektrodavstånd.

### Åtgärd:

- Tryck död mans greppet mot styrhandtaget och håll det så. (⇒ 11.1)
  - Fyll på bränsle. (⇒ 7.3)
  - Rengör bränsleledningen. 📖, ✘
  - Använd alltid färskt bränsle, blyfri bensin, av känt märke. Rengör förgasaren. 📖, ✘
  - Rengör luftfiltret. 📖, ✘
  - Fäst tändstiftskontakten, kontrollera anslutningen mellan tändkabeln och kontakten. 📖, ✘
  - Rengör eller byt ut tändstiftet, ställ in elektrodavståndet. ✘
- 

### Störning:

Svårstartad eller förbränningsmotorns effekt för svag.

### Möjlig orsak:

- Gräsklipparkåpan igensatt.
- Klippning med för låg klipp höjd resp. klipp hastigheten är för hög i förhållande till klipp höjden.
- Vatten i bränsletank och förgasare, förgasaren igensatt.

- Bränsletanken smutsig.
- Luftfiltret smutsigt.
- Tändstiftet sotigt.

### Åtgärd:

- Rengör gräsklipparkåpan (dra bort tändstiftskontakten!). (⇒ 12.1)
  - Ställ in en högre klipp höjd resp. sänk hastigheten. (⇒ 8.4)
  - Töm bränsletanken, rengör bränsleledningen och förgasaren. ✘
  - Rengör bränsletanken. ✘
  - Rengör luftfiltret. ✘
  - Rengör tändstiftet. ✘
- 

### Störning:

Förbränningsmotorn blir mycket varm.

### Möjlig orsak:

- För låg oljenivå i förbränningsmotorn.
- Kylflänsarna smutsiga.

### Åtgärd:

- Byt motorolja. (⇒ 12.5)
  - Rengör kylflänsarna. (⇒ 12.1)
- 

### Störning:

Kraftig vibration under drift.

### Möjlig orsak:

- Knivenheten defekt.
- Förbränningsmotorfästet löst.

### Åtgärd:

- Kontrollera kniven, knivaxeln och knivfästet (knivskruv och låsbricka), och reparera vid behov. ✘
  - Dra åt förbränningsmotorfästets skruvar. ✘
- 

### Störning:

Oren klippning, gräsmattan blir gul.

### Möjlig orsak:

- Kniven är slö eller utsliten.

- Gånghastigheten är för hög i förhållande till klipp höjden.
- Chassit står inte parallellt med marken.

### Åtgärd:

- Slipa eller byt ut kniven (⇒ 12.3), (⇒ 12.4), ✘
  - Reducera gånghastigheten och/eller välj rätt klipp höjd
  - Ställ in samma klipp höjd både fram och bak. (⇒ 8.4)
- 

### Störning (MB 2 RT):

Ingen drivning när man aktiverar drivningens bygel.

### Möjlig orsak:

- Drivningswiren defekt (t.ex. knäckt).

### Åtgärd:

- Byt ut wiren. ✘

## Arvoisa asiakas

Kiitos, että valitsit Vikingin laatutuotteen.

Tämä tuote on valmistettu nykyaikaisimmilla valmistusmenetelmillä ja laajaa laadunvarmistusta käyttäen. Tavoitteemme olemme saavuttaneet kuitenkin vasta, kun asiakkaamme on tyytyväinen käyttämäänsä tuotteeseen.

Jos haluat lisätietoja tuotteesta, käänny palvelevan VIKINGin ammattiliikkeen tai suoraan myyntiosastomme puoleen.

**Mukavia hetkiä VIKINGin parissa toivottaa**



Dr. Peter Pretzsch

Liikkeenjohto

## 1. Sisällysluettelo

<b>Tätä käyttöopasta koskevia tietoja</b>	<b>177</b>
Yleistä	177
Käyttöoppaan lukuohjeet	178
<b>Laitekuvaus</b>	<b>178</b>
<b>Turvallisuutesi vuoksi</b>	<b>178</b>
Yleistä	178
Tankkaaminen – bensiinin käsittely	179
Vaatetus ja varusteet	180
Laitteen kuljetus	180
Ennen työskentelyä	180
Työskentelyn aikana	181
Huolto ja korjaukset	182
Pitkäaikaissäilytys	183
Hävittäminen	183
<b>Kuvasymbolien selitykset</b>	<b>184</b>
<b>Toimitussisältö</b>	<b>184</b>
<b>Laitteen valmistelu käyttöä varten</b>	<b>184</b>
Yleistä	184
Työntöaisan asennus	184
Polttoaine ja moottoriöljy	184
<b>Hallintalaitteet</b>	<b>185</b>
Yleistä	185
Työntöaisan taittaminen kasaan	185
Käynnistysnarun kiinnitys ja irrotus	185
Leikkuukorkeuden säätö	185
<b>Turvalliset</b>	<b>185</b>
Moottorin pysäytysvipu	185
<b>Työskentelyohjeita</b>	<b>186</b>
Yleisiä tietoja allesilppuavasta leikkuusta	186
Milloin saa leikata allesilppuamalla?	186
Miten allesilppuava leikkuu tapahtuu?	186

Miten usein tulee leikata allesilppuamalla?	186
<b>Laitteen käyttöönotto</b>	<b>186</b>
Polttomoottorin käynnistäminen	186
Polttomoottorin pysäyttäminen	187
Veto (MB 2 RT)	187
Käyttäjän työskentelyalue	187
<b>Huolto</b>	<b>187</b>
Laitteen puhdistus	187
Terän kuluneisuuden tarkistus	187
Leikkuuterän teroitus	188
Leikkuuterän irrotus ja asennus	188
Polttomoottori	188
Pyörät ja vaihteisto	188
Säilytys (talvisäilytys)	188
<b>Kuljetus</b>	<b>189</b>
Kuljetus	189
<b>Ympäristönsuojelu</b>	<b>189</b>
<b>Varaosat</b>	<b>189</b>
<b>Huolto-ohjelma</b>	<b>189</b>
Luovutustodistus	189
Huoltotodistus	189
<b>Kulumisen minimointi ja vaurioiden ehkäisy</b>	<b>190</b>
<b>Valmistajan CE-vaatimusten mukaisuusvakuutus</b>	<b>190</b>
<b>Tekniset tiedot</b>	<b>191</b>
<b>Vianetsintä</b>	<b>191</b>

## 2. Tätä käyttöopasta koskevia tietoja

### 2.1 Yleistä

Tämä käyttöopas on EY-direktiivin 2006/42/EC mukainen valmistajan alkuperäiskäyttöopas.

VIKING pyrkii jatkuvasti kehittämään tuotevalikoimaansa ja siksi pidätämme oikeuden toimitussisällön muotoa, tekniikkaa ja varustusta koskeviin muutoksiin.

Tämän vuoksi tässä käyttöoppaassa julkaistujen tietojen ja kuvien pohjalta ei voi esittää mitään vaateita.

Tämä käyttöopas on tekijänoikeudellisesti suojattu. Kaikki oikeudet pidätetään, mukaan lukien oikeus monistamiseen, kääntämiseen ja käsittelyyn sähköisissä järjestelmissä.

## 2.2 Käyttöoppaan lukuohjeet

Laitteen käsittelyvaiheet on selostettu kuvien ja tekstien avulla.

Kaikki laitteeseen kiinnitetyt kuvasymbolit on selitetty tässä käyttöoppaassa.

### Katselusuunta:

Katselusuunta, kun käyttöoppaassa lukee **vasen** ja **oikea**:  
Käyttäjää seisoo laitteen takana (työasento).

### Kappaleviite:

Viittaukset lisätietoja sisältäviin kappaleisiin on merkitty nuolella. Alla on esimerkki viittauksesta kappaleeseen: (⇒ 4.)

### Tekstikohtien merkintä:

Erilaiset tekstikohdat on erotettu toisistaan merkitsemällä ne erilaisin luettelomerkein seuraavissa esimerkeissä kuvatulla tavalla.

Käsittelyvaiheet, jotka vaativat käyttäjän toimia:

- Avaa ruuvitaltalla ruuvi (1) ja kytke vipu (2) ...

Yleiset luettelot:

- tuotteen käyttö urheilutapahtumissa tai kilpailuissa

### Varoituksia tai lisäohjeita sisältävät tekstit:

Varoituksia tai lisäohjeita sisältävät tekstit on merkitty seuraavassa kuvatuilla symboleilla, jotta ne erottuvat selkeästi muista ohjeista:



#### Vaara!

Onnettomuusvaara, josta voi aiheutua vakavia henkilövahinkoja. Laitteen käytössä on ehdottomasti noudatettava tai vältettävä tiettyjä toimenpiteitä.



#### Varoitus!

Henkilövahinkojen vaara. Laitteen käytössä on noudatettava kyseessä olevan kohdan ohjeita henkilövahinkojen välttämiseksi.



#### Varo!

Pienten vammojen ja esinevahinkojen vaara, joka voidaan välttää ohjeita noudattamalla.



#### Ohje

Tietoja laitteen oikeasta käyttötavasta ja virheellisen käytön välttämisestä.

### Tekstit, joissa on kuvaviittauksia:

Laitteen käyttöä havainnollistavat kuvat ovat käyttöoppaan alussa.

Kamerasymboli toimii linkkinä kuvasivuilla olevien kuvien ja niitä vastaavien tekstikohtien välillä.



## 3. Laitekuvaus



- 1 Moottorin pysäytysvipu
- 2 Vedon sanka (MB 2 RT)
- 3 Työntöaisa
- 4 Narunohjain
- 5 Pikakiristimet
- 6 Vajjerinohjain
- 7 Leikkuukorkeuden säätö takana
- 8 Leikkuukorkeuden säätö edessä
- 9 Etukantokahva
- 10 Polttomoottori
- 11 Rikastin (MB 2 R)
- 12 Kaapelipidike  
MB 2 RC: 1 kpl

## 4. Turvallisuutesi vuoksi

### 4.1 Yleistä



Laitteella työskennellessä on ehdottomasti noudatettava näitä turvamääräyksiä.



Lue käyttöohjeet kokonaisuudessaan läpi huolellisesti ennen ensimmäistä käyttöönottoa. Säilytä ohjeet

hyvässä tallessa myöhempää käyttöä varten.

Noudata käyttö- ja huolto-ohjeita, jotka on annettu erillisissä polttomoottorin käyttöohjeissa.

Nämä varotoimenpiteet ovat välttämättömiä oman turvallisuutesi takia, mutta luettelo ei ole täydellinen. Käytä laitetta järkevasti ja vastuullisesti ja muista, että laitteen käyttäjä on vastuussa sivullisille tai heidän omaisuudelleen aiheutetuista vahingoista.

Perehdy laitteen hallintalaitteisiin ja oikeaan käyttöön.

Laitteen käyttö on sallittu vain henkilöille, jotka ovat perehtyneet käyttöohjeisiin ja laitteen käsittelyyn. Ennen ensimmäistä käyttöönottoa käyttäjän tulee perehtyä laitteen käyttöön asianmukaisesti ja käytännössä. Anna myyjän tai asiantuntijan opastaa käyttämään laitetta turvallisesti.

Opastuksessa käyttäjälle tulee kertoa ennen kaikkea, että laitteella työskennellessä vaaditaan äärimmäistä huolellisuutta ja keskittymistä.



#### **Tukehtumisvaara!**

Pakkausmateriaalilla leikkiminen aiheuttaa lapsille tukehtumisvaaran. Pidä pakkausmateriaali ehdottomasti poissa lasten ulottuvilta.

Anna vain sellaisten henkilöiden käyttää tai lainata laitetta ja sen oheislaitteita, jotka osaavat varmasti käyttää kyseistä mallia ja ovat tottuneet sen käsittelyyn. Käyttöohjeet ovat osa laitetta ja ne täytyy aina antaa mukana.

Älä käytä laitetta väsyneenä tai sairaana. Mikäli et ole terve, kysy lääkäriltäsi, voitko käyttää laitetta. Laitteen käyttö on kiellettyä, jos olet nauttinut alkoholia, reaktiokykyä rajoittavia lääkkeitä tai huumeavia aineita.

Tämän laitteen käyttö on aina kielletty lapsilta, fyysisesti, aistimellisesti tai henkisesti rajoitteisilta tai puutteellisen kokemuksen ja/tai tiedon omaavilta henkilöiltä sekä henkilöiltä, jotka eivät ole perehtyneet käyttöohjeisiin.

Älä koskaan anna lasten tai alle 16-vuotiaiden nuorten käyttää laitetta. Käyttäjän alaikäraja voi olla säädetty paikallisissa määräyksissä.

Laite on tarkoitettu yksityiskäyttöön.

#### **Huomio – onnettomuusvaara!**

Ruohonleikkuri on tarkoitettu ainoastaan ruohon leikkaamiseen. Muunlainen käyttö on kielletty ja voi olla vaarallista tai johtaa laitteen vaurioitumiseen.

Käyttäjän loukkaantumista vaaran takia ruohonleikkuria ei saa käyttää seuraaviin töihin (luettelo ei ole täydellinen):

- pensaiden ja pensasaitojen viimeistelyyn
- köynnöskasvien leikkuuseen
- ruohokattojen leikkuuseen
- puiden ja pensaiden leikkuujätteiden silppuamiseen tai hakettamiseen
- kävelyteiden puhdistamiseen (roskien imeminen tai puhaltaminen)
- maanpinnan epätasaisuuksien (esimerkiksi myyränkäytävien) tasoittamiseen.

Turvallisuussyistä kaikenlaiset muutokset laitteeseen, VIKINGin hyväksymien lisävarusteiden asianmukaista asennusta lukuun ottamatta, ovat kiellettyjä ja johtavat takuun raukeamiseen. Lisätietoja hyväksytyistä lisävarusteista saat VIKINGin jälleenmyyjiltä.

Etenkin kaikki laitteen poltto- tai sähkömoottorin tehoon tai kierroslukuun tehtävät muutokset ovat kiellettyjä.

Laitteella ei saa kuljettaa esineitä, eläimiä tai henkilöitä, ei varsinkaan lapsia.

Käyttö julkisissa paikoissa, puistoissa, urheilukentillä, kadunvarsilla ja maa- ja metsätalousyrityksissä edellyttää erityistä varovaisuutta.



**Huomio! Tärinä voi aiheuttaa terveyshaittoja!** Liiallinen tärinärasitus voi aiheuttaa verenkierto- tai hermovaurioita,

etenkin verenkiertohäiriöistä kärsiville henkilöille. Ota yhteys lääkäriin, mikäli saat oireita, joiden syynä saattaa olla tärinä.

Tällaisia oireita, jotka esiintyvät useimmiten sormissa, käsissä tai käden nivelissä, ovat seuraavat (luettelo ei ole täydellinen):

- tunnottomuus
- kivut
- lihasheikkous
- ihon värimuutokset
- epämiellyttävä kutina.

#### **4.2 Tankkaaminen – bensiinin käsittely**



##### **Hengenvaara!**

Bensiini on myrkyllistä ja erittäin herkästi syttyvää.

Säilytä bensiiniä vain tarkoitukseen sopivissa säiliöissä (kanistereissa). Sulje ja kiristä polttoainesäiliön korkit kunnolla. Vaurioitunut polttoainesäiliön korkki on turvallisuussyistä vaihdettava uuteen.

Älä käytä juomapulloja tai vastaavia poltto- ja voiteluaineiden hävittämiseen tai säilyttämiseen. Sivulliset, erityisesti lapset, voivat vahingossa juoda niistä.



Säilytä ja käytä bensiiniä kaukana kipinöistä, avotulesta, lämpölähteistä ja muista sytytyslähteistä. Älä tupakoi!

Tankkaa vain ulkona äläkä tupakoi tankkauksen aikana.

Pysäytä polttomoottori ja anna sen jäähtyä ennen tankkausta.

Täytä bensiini ennen polttomoottorin käynnistämistä. Polttomoottorin käydessä tai koneen ollessa kuuma polttoainesäiliön kantta ei saa avata eikä bensiiniä lisätä.

Älä täytä polttoainesäiliötä aivan täyteen, vaan n. 4 cm täyttöputken reunan alapuolelle, jotta polttoaineelle jää tilaa laajentua.

Jos bensiiniä on läikkynyt yli, käynnistä polttomoottori vasta, kun olet pyyhkinyt bensiinin tahrimat kohdat puhtaaksi. Älä kytke sytytystä, ennen kuin bensiinihöyryt ovat haihtuneet (pyyhi kuivaksi).

Pyyhi läikkynyt polttoaine heti pois.

Jos bensiiniä on joutunut vaatteille, ne tulee vaihtaa.

Älä säilytä laitetta sisätiloissa, jos säiliössä on vielä bensiiniä. Höyrystyvä bensiini voi päästä kosketuksiin avotulen tai kipinöiden kanssa ja syttyä palamaan.

Jos polttoainesäiliö on tyhjennettävä, se on tehtävä ulkona.

---

### 4.3 Vaatetus ja varusteet



Käytä aina työn aikana tukevia ja pitäväpohjaisia jalkineita. Älä työskentele paljain jaloin tai sandaalit jalassa.



Käytä tukevia käsineitä ja pidä pitkät hiukset kiinni esimerkiksi hiusverkolla ta päähineellä huolto- ja puhdistustöissä ja laitetta kuljetettaessa.



Käytä asianmukaisia suojalaseja leikkuuterää teroitettaessa.

Käytä laitetta ajaessasi vain pitkiä housuja ja ihonmyötäisiä vaatteita.

Älä käytä löysiä asusteita (esimerkiksi koruja, solmioita tai huiveja), jotka voivat tarttua koneen liikkuviin osiin (käyttövipuihin).

---

### 4.4 Laitteen kuljetus

Työskentele aina käsineitä käyttäen, jotta laitteen teräväreunaiset ja kuumat osat eivät aiheuta vammoja.

Älä siirrä laitetta polttomoottorin ollessa käynnissä. Pysäytä polttomoottori, anna terien pysähtyä ja vedä sytytystulpan pistoke irti ennen kuljetusta.

Kuljeta laitetta vasta polttomoottorin jäähtyttyä ja ilman polttoainetta.

Käytä sopivia apuvälineitä lastaamiseen (lastausramppeja, nostolaitteita).

Varmista laite kuljetusalustalle riittävän vahvoilla kiinnitysvälineillä (esimerkiksi hihnoilla ja vajereilla).

Kun nostat ja kannat ruohonleikkuria, vältä koskettamasta leikkuuterää.

Noudata kappaleessa "Kuljetus" olevia ohjeita. Siellä on kuvattu laitteen nostaminen ja sitominen. (⇒ 13.)

Noudata alueellisia määräyksiä laitetta kuljetettaessa, ennen kaikkea niitä, jotka koskevat kuorman turvallisuutta ja esineiden kuljettamista lavoilla.

---

### 4.5 Ennen työskentelyä

Varmista, että laitetta käyttävät vain henkilöt, jotka ovat tutustuneet käyttöohjeisiin.

Ennen laitteen käyttöönottoa tarkista polttoainejärjestelmän, etenkin säiliön, säiliön korkin, letkuliitosten ja muiden näkyvien osien tiiviys. Jos havaitset puutteita tiiviudessa tai muita vaurioita, älä käynnistä polttomoottoria – **palovaara!** Anna ammattiliikkeen korjata laite ennen käyttöönottoa.

Noudata polttomoottorilla tai sähkömoottorilla varustettujen puutarhalaitteiden käyttöaikoja koskevia yleisiä järjestyssääntöjä.

Tarkasta koko alue, jolla laitetta käytetään, ja poista kaikki kivet, kepit, rautalangat, luut ja muut esineet, jotka laite voi mahdollisesti singota ympäriinsä. Esteet (esimerkiksi kannot tai juuret) voivat helposti jäädä huomaamatta korkeassa ruohossa.

Merkitse ennen ruohonleikkuuta kaikki nurmialalla olevat ruohon kätkemät esineet (esteet), joita ei voi poistaa.

Ennen laitteen käyttöä on vaihdettava vialliset, kuluneet ja vahingoittuneet osat. Jos laitteessa ovat varoitustarrat ja turvaohjeet ovat kuluneet epäselviksi tai muuten vahingoittuneet, vaihda niiden

tilalle uudet. Uusia tarroja ja muita varaosia on saatavana VIKINGin ammattiliikkeestä.

Tarkista sytytystulpan pistokkeen pitävä ja varma kiinnitys ennen laitteen käyttöä.

Laitetta saa käyttää vain sen ollessa käyttövarma. Tarkasta seuraavat seikat ennen jokaista käyttökertaa:

- Laite on ohjeenmukaisesti asennettu.
- Leikkuukoneisto ja koko leikkuuyksikkö (leikkuuterät, kiinnitysosat ja leikkuupöydän runko) ovat moitteettomassa kunnossa. Erityisesti varma kiinnitys, vauriot (urat tai säröt) ja kuluneisuus on tarkastettava. (⇒ 12.2)
- Polttoainesäiliön korkki on kierretty ohjeenmukaisesti kiinni.
- Polttoainesäiliö, sen korkki ja polttoainejärjestelmän osat ovat moitteettomassa kunnossa.
- Turvalaitteet (esimerkiksi moottorin pysäytysvipu, runko, työntöaisa ja suojasäleikkö) ovat moitteettomassa kunnossa ja toimivat ohjeenmukaisesti.
- Öljytulppa on kierretty ohjeenmukaisesti kiinni.

Suurita kaikki tarvittavat työt tai käänny ammattiliikkeen puoleen. VIKING suosittelee VIKINGin ammattiliikettä.

#### 4.6 Työskentelyn aikana



Älä työskentele milloinkaan, kun lähistöllä on muita, etenkin lapsia tai eläimiä.

Laitteeseen asennettuja kytkentä- ja turvalaitteita ei saa poistaa tai ohittaa. Älä etenkään kiinnitä moottorin pysäytysvipua työntöaisaan (esimerkiksi sitomalla).



#### Huomio – loukkaantumisvaara!

Älä vie käsiä tai jalkoja pyörivien osien lähelle! Älä missään tapauksessa kosketa pyörivää terää.

Pidä koneeseen aina työntöaisan etäisyyden mukainen turvaväli. Työntöaisan täytyy olla aina ohjeenmukaisesti asennettuna eikä sitä saa muuttaa. Älä koskaan ota laitetta käyttöön, jos työntöaisa on taitettu.

Älä koskaan kiinnitä mitään työntöaisaan (esimerkiksi työvaatteita).

Työskentele vain päivänvalossa tai hyvässä keinovalaistuksessa.

Älä työskentele laitteella sateessa tai ukkosella, kun vaarana on salamanisku.

Kostea alusta lisää onnettomuusrisiä (käyttäjä ei saa tukevaa asentoa). Työskentele erityisen varovasti, jotta vältät liukastumisen. Mikäli mahdollista, laitetta ei pidä käyttää kostealla alustalla.

#### Pakokaasut:



#### Myrkylliset kaasut aiheuttavat hengenvaaran!

Keskeytä työskentely välittömästi, jos sinulla on pahoinvointia, päänsärkyä, näköhäiriöitä (esim. kaventunut näkökenttä), kuulohäiriöitä tai huimausta tai jos keskittymiskykysi heikkenee. Nämä voivat olla merkkejä siitä, että elimistöön on joutunut pakokaasuja hengityksen mukana.



Laite tuottaa myrkyllisiä pakokaasuja heti polttomoottorin käynnistämisen jälkeen. Nämä kaasut sisältävät haitallisia aineita, erityisesti häkää, joka on

väritön ja hajuton myrkyllinen kaasu. Älä käytä polttomoottoria suljetuissa tai huonosti tuuletetuissa tiloissa.

#### Käynnistys:

Käynnistä laite varovasti, kohdan "Laitteen käyttöönotto" ohjeiden mukaisesti. (⇒ 11.) Pidä jalkaterät riittävän etäällä leikkuuteristä.

Laitetta ei saa kallistaa moottoria käynnistettäessä.

Vedon sankaa ei saa käyttää käynnistettäessä.

#### Työskentely rinteissä:

Työskentele rinteissä aina poikittain, älä pitkittäin.

Jos käyttäjä menettää laitteen hallinnan leikatessaan pitkittäissuunnassa, leikkaava laite saattaa vieriä hänen päälleen.

Ole erityisen varovainen, kun vaihdat ajosuuntaa rinteessä.

Ota tukeva asento rinteissä ja vältä työskentelyä laitteen kanssa liian jyrkissä rinteissä.

Turvallisuussyistä laitetta ei saa käyttää rinteissä, joiden kaltevuus on yli 25° (46,6 %). **Loukkaantumisvaara!** Rinteen 25°:n kaltevuus vastaa 46,6 cm:n nousua vaakapinnasta 100 cm:n matkalla.

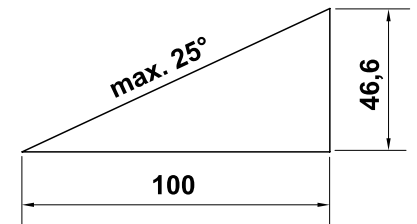

Kun laitetta käytetään rinteissä, polttomoottorin riittävän tehokkaan voitelun varmistamiseksi on noudatettava lisäksi mukana toimitetun polttomoottorin käyttöohjeen neuvoja.

### Työskentely:



#### Loukkaantumisvaara!

Älä työnnä käsiä tai jalkoja pyörivien osien päälle tai alle tai muuten niiden läheisyyteen.



Älä yritä tarkastaa terää ruohonleikkurin ollessa toiminnassa. Pyörivä terä voi aiheuttaa vammoja.

Kuljeta laitetta vain kävelyvauhtia, ei missään tapauksessa juosten. Laitteen nopea kuljettaminen lisää loukkaantumisvaaraa esimerkiksi kompastumisen tai liukastumisen takia.

Ole erityisen varovainen, kun käännet laitteen tai vedät sitä itseäsi kohti.

#### Kompastumisvaara!

Käytä laitetta erityisen varovasti, kun olet rinteiden, notkojen, oijen tai patojen läheisyydessä. Pysy riittävän etäällä tällaisista vaaratekijöistä.

Ruohon kätkemät esineet (esimerkiksi kastelulaitteet, pilarit, vesiventtiilit, perustukset ja sähköjohdot) pitää kiertää. Älä koskaan aja tällaisten esineiden päältä.



Huomaa, että terät pyörivät vielä muutaman sekunnin moottorin sammuttamisen jälkeen.

Pysäytä polttomoottori, odota, kunnes teräosat ovat pysähtyneet ja vedä sytytystulpan pistoke irti,

- ennen kuin poistut laitteen luota tai kun se jätetään ilman valvontaa

- ennen tankkaamista. Lisää polttoainetta vain jäähtyneeseen polttomoottoriin.  
**Palovaara!**
- ennen kuin irrotat jumatukset tai poistat tukokset leikkuupöydän rungosta
- ennen kuin nostat tai kannat laitetta
- ennen kuin kuljetat laitetta
- ennen kuin työskentelet leikkuuterän parissa
- ennen kuin laite tarkastetaan tai puhdistetaan tai sille tehdään muita töitä (esimerkiksi käännetään työntöaisa)
- jos ruohonleikkuri osuu vieraaseen esineeseen tai se tärisee tavallista voimakkaammin. Tarkasta tällaisessa tilanteessa laitteen vauriot, varsinkin leikkuuyksiköstä (terä, teräkseli ja terän kiinnitys), ja tee tarvittavat korjaukset, ennen kuin käynnistät laitteen uudelleen ja aloitat työt.



#### Loukkaantumisvaara!

Voimakas värinä on yleensä merkki häiriöstä. Ruohonleikkuria ei saa ottaa käyttöön varsinkaan silloin, jos teräkseli tai leikkuuterä on vaurioitunut tai vääntynyt. Teetä tarvittavat korjaukset ammattilaisella, jos sinulla ei ole tarvittavia tietoja (VIKINGin suosittelee VIKINGin ammattiliikettä).

Sammuta polttomoottori

- ennen kuin työnnät laitteen muokattavalle alueelle tai muokattavalta alueelta
- ennen kuin työnnät laitteen ruohottomalle alueelle

- jos laitetta on kallistettava kuljetusta varten
- ennen kuin leikkuukorkeus säädetään.

### 4.7 Huolto ja korjaukset

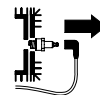

Aseta ennen puhdistus-, säätö-, korjaus- ja huoltotöiden aloittamista laite tukevalle ja tasaiselle alustalle, sammuta polttomoottori ja anna sen jäähtyä ja vedä sytytystulpan pistoke irti.



#### Leikkuuterä voi aiheuttaa vammoja!

Kun käynnistysnarusta vedetään, teräosat alkavat pyöriä. Pidä vartalosi, varsinkin kädet ja jalat, aina riittävän etäällä leikkuuterästä, kun vedät käynnistysnarusta.

Anna laitteen jäähtyä ennen polttomoottorin, pakosarjan ja äänenvaimentimen töiden aloittamista. Osien lämpötila voi ylittää 80 °C.

#### Palovamman vaara!

Suora kosketus moottoriöljyyn voi olla vaarallinen. Lisäksi moottoriöljyä ei saa läikyttää.

VIKING suosittelee, että moottoriöljyä lisätään tai se vaihdetaan VIKINGin ammattiliikkeessä.

#### Puhdistus:

Puhdista koko laite huolellisesti töiden jälkeen. (⇒ 12.1)

Irrota runkoon tarttuneet ruohojäänteet puutikulla. Puhdista ruohonleikkurin alapuoli harjalla ja vedellä.

Älä koskaan käytä painepesuria äläkä pese laitetta juoksevalla vedellä (esim. kasteluletkulla).

Älä käytä syövyttäviä puhdistusaineita.



Tällaiset puhdistusaineet voivat vioittaa muoveja ja metalleja ja heikentää siten VIKING-laitteesi turvallista toimintaa.

Pidä palovaaran välttämiseksi jäähdytysaukkojen, jäähdytysripojen ja pakoputken alue puhtaana esim. ruohosta, heinästä, sammaleesta, lehdistä tai vuotavasta rasvasta.

### Huoltotyöt:

Suorita vain sellaisia huoltotöitä, jotka on kuvattu näissä käyttöohjeissa – kaikki muut työt saa suorittaa vain ammattiliike. Jos tarvitset lisätietoja tai apuvälineitä, käänny **aina** ammattiliikkeen puoleen. VIKING suosittelee teettämään huoltotyöt ja korjaukset VIKING-liikkeessä. VIKING-liikkeissä saat aina ammattitaitoisen ja asiantuntevan palvelun.

Käytä vain laadukkaita työkaluja, tarvikkeita ja oheislaitteita, jotka VIKING on hyväksynyt tälle laitteelle, tai teknisesti vastaavia osia. Muuten seurauksena voi olla laitteen vauriot ja tapaturmat henkilövahinkoineen. Epävarmoissa tapauksissa käänny ammattiliikkeen puoleen.

Alkuperäiset VIKINGin työkalut, tarvikkeet ja varaosat soveltuvat ominaisuuksiltaan parhaiten laitteeseen ja käyttäjän vaatimuksiin. Alkuperäiset VIKINGin varaosat tunnistaa VIKINGin varaosanumerosta, VIKINGin logosta ja mahdollisesta VIKINGin varaosamerkinästä. Pienikokoisiin osiin voi olla merkitty ainoastaan VIKINGin varaosamerkintä.

Polttoainejärjestelmän osat (polttoaineputki, -hana, polttoainesäiliö, säiliön korkki, liitännät jne.) on turvallisuussyistä tarkastettava säännöllisesti vaurioiden ja vuotojen

varalta ja ammattilaisen on vaihdettava ne tarvittaessa (VIKING suosittelee VIKINGin huoltoliikettä).

Pidä varoitus- ja ohjetarrat puhtaina ja luettavina. VIKINGin jälleenmyyjä voi vaihtaa vioittuneiden tai kadonneiden tarrojen tilalle uudet alkuperäistarrat. Jos laitteeseen vaihdetaan uusia osia, varmista, että uudessa osassa on samanlainen tarra.

Käytä leikkuuyksikköä käsitellessäsi aina paksuja työkäsineitä ja noudata erityistä varovaisuutta.

Varmista, että kaikki mutterit, pultit ja ruuvit, erityisesti teräruuvi, on kiristetty tiukalle, jotta laite on aina turvallinen käyttää.

Tarkasta koko laitteen kuluneisuus ja vauriot säännöllisesti, etenkin ennen laitteen pitempiaikaista varastointia (talvisäilytystä). Vaihda kuluneet tai vialliset osat turvallisuussyistä välittömästi, jotta laite on aina käyttöturvallinen.

Älä muuta polttomootorin perussäätöä äläkä käytä sitä ylikierroksilla.

Jos rakenneosia tai turvalaitteita on pitänyt irrottaa huoltotöitä varten, ne on kiinnitettävä välittömästi ja määräysten mukaisesti takaisin paikoilleen.

### 4.8 Pitkäaikaissäilytys

Anna polttomootorin jäähtyä, ennen kuin jätät laitteen suljettuun tilaan.

Anna laitteen jäähtyä kokonaan, ennen kuin peität sen.

Säilytä laite polttoainesäiliö tyhjennettynä ja polttoaine lukitussa tilassa, jossa on riittävä ilmanvaihto.

Suojaa laite asiattomalta käytöltä (esimerkiksi lapset).

Jos säiliö on tyhjennettävä, esimerkiksi talvisäilytyksen ajaksi, tyhjentäminen tulisi suorittaa ulkona (esimerkiksi käyttämällä moottoria).

Puhdista laite ennen säilytystä huolellisesti (esimerkiksi talvisäilytys).

Varastoi laite aina sytytystulpan pistoke irrotettuna.

Varastoi laite käyttökuntoisena.

### 4.9 Hävittäminen

Jäteöljy, polttoaine, käytetyt voiteluaineet, suodattimet, akut ja vastaavat kulutusosat sekä muut ongelmajätteet voivat vahingoittaa ihmisiä, eläimiä ja ympäristöä, ja siksi ne tulee hävittää asianmukaisesti.

Saat tietoa jätteiden asianmukaisesta hävittämisestä jälleenmyyjältäsi tai kierrätyskeskuksista. VIKING suosittelee VIKINGin jälleenmyyjää.

Huolehdi siitä, että loppuun palvellut laite hävitetään asianmukaisesti. Varmista ennen laitteen hävittämistä, että se on toimintakelvoton. Poista onnettomuuksien välttämiseksi sytytyskaapeli, tyhjä polttoainesäiliö ja poista moottoriöljy.

### Leikkuuterä voi aiheuttaa vammoja!

Älä koskaan jätä loppuun palvellutakaan ruohonleikkuria lojumaan. Varmista, että laite ja erityisesti leikkuuterä säilytetään poissa lasten ulottuvilta.

## 5. Kuvasymbolien selitykset



### Huomio!

Lue käyttöopas ennen käyttöönottoa.



### Loukkaantumisvaara!

Pidä sivulliset poissa vaara-alueelta.

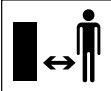

### Loukkaantumisvaara!

Vedä sytytystulpan pistoke irti ennen leikkuukoneiston kohdistuvia töitä ja ennen huolto- ja puhdistustöitä.

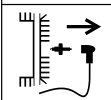

### Loukkaantumisvaara!

Pidä kädet ja jalkaterät etäällä teristä!



Leikkuukoneisto pyörii jonkin aikaa edelleen sammuttamisen jälkeen (polttomoottori-/teräjarru).

MB 2 RT:



Käynnistä polttomoottori.

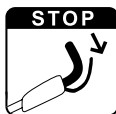

Sammuta polttomoottori.



Kytke veto päälle.

## 6. Toimitussisältö



Kohta	Nimike	kpl
A	Peruslaite ja työntöaisa	1
-	Käyttöopas	1
-	Polttomoottorin käyttöohjeet	1

## 7. Laitteen valmistelu käyttöä varten

### 7.1 Yleistä



#### Loukkaantumisvaara

Noudata kappaleen "Turvallisuutesi vuoksi" turvaohjeita (⇒ 4.).

- Aseta laite vaakasuoralle, tasaiselle ja tukevalle alustalle kaikkia kuvattuja töitä varten.

### 7.2 Työntöaisan asennus



- Käännä työntöaisa (1) ylös varoen, etteivät vaijerit joudu puristuksiin.

- Kierrä esiasennetut pikakiristimet (2) kiinni (niiden pitäisi olla noin yhden ruuvin kierteen nousun verran ulospäin) ja käännä ne ylös.

### Asennuksen tarkastus



- Pikakiristimet (1) täytyy kiristää niin tiukalle, että ne ovat kiinni työntöaisassa ja työntöaisan yläosa on pitävästi kiinni työntöaisan alaosassa. Jos työntöaisaa ei ole kiinnitetty kunnolla tai pikakiristimet eivät ole oikeassa asennossa, käännä pikakiristimet auki ja säädä ne oikein kiertämällä niitä auki ja kiinni.
- Tarkasta vaijereiden (2, 3) ja kaapelipidikkeen (4, MB 2 RC) oikea asento.

### 7.3 Polttoaine ja moottoriöljy



#### Laitevaurion vaara!

Täytä moottoriin öljy ennen ensimmäistä käynnistyskertaa. Käytä moottoriöljyn ja polttoaineen lisäämisessä sopivaa apuvälinettä (esimerkiksi suppiloa).

#### Moottoriöljy:

Tiedot käytettävästä moottoriöljystä ja täyttömäärästä saat polttomoottorin käyttöohjeista. Tarkasta öljymäärä säännöllisesti (katso polttomoottorin käyttöohjeet). Öljymäärän ei pidä ylittää eikä alittaa ohjeenmukaista tasoa. Kiristä polttoainesäiliön korkki ohjeenmukaisesti ennen polttomoottorin käyttöönottoa.

#### Polttoaine:

Suositus:  
Hyvälaatuinen polttoaine,



lyijytön bensiini.

Tiedot polttoaineen laadusta (oktaaniluku) sisältyvät polttomoottorin käyttöohjeisiin.

## 8. Hallintalaitteet

### 8.1 Yleistä



#### Loukkaantumisvaara

Noudata kappaleen "Turvallisuutesi vuoksi" turvaohjeita (⇒ 4.).

- Aseta laite vaakasuoralle, tasaiselle ja tukevalle alustalle kaikkia kuvattuja töitä varten.

### 8.2 Työntöaisan taittaminen kasaan



Työntöaisa voidaan taittaa kasaan tilaa säästävää kuljetusta ja säilytystä varten.



#### Puristumisvaara!

Työntöaisa voi taittua hallitsemattomasti kasaan pikakiristimiä avatessa.

Pidä työntöaisasta sen takia aina kiinni toisella kädellä, kun avaat kiinnitystä.

- Pysäytä polttomoottori ja vedä sytytystulpan pistoke irti. (⇒ 11.2)
- Irrota käynnistysnaru. (⇒ 8.3)
- Avaa vasemmalla ja oikealla puolella olevat pikakiristimet (1) ja käännä työntöaisa (2) varovasti eteen.

### 8.3 Käynnistysnarun kiinnitys ja irrotus



#### Kiinnitys

- Vedä sytytystulpan pistoke irti polttomoottorista.
- Paina moottorin pysäytysvipua (1) työntöaisaa vasten ja pidä siinä.
- Vedä käynnistysnaru (2) hitaasti ulos.
- Vapauta moottorin pysäytysvipu (1) ja kiinnitä käynnistysnaru (2) narunohjaimen (3).
- Paina sytytystulpan pistoke kiinni.

#### Irrotus

- Vedä sytytystulpan pistoke irti polttomoottorista.
- Irrota käynnistysnaru (2) narunohjaimesta (3).

### 8.4 Leikkuukorkeuden säätö



#### Loukkaantumisvaara!

Sammuta polttomoottori ennen leikkuukorkeuden säätöä.

Säädettävissä on neljä eri leikkuukorkeutta välillä 28 ja 85 mm.

Taso 1 = matalin leikkuukorkeus

Taso 4 = korkein leikkuukorkeus



#### Loukkaantumisvaara!

Etu- ja taka-akselin asetusten on oltava samat.

### 1 Leikkuukorkeuden säätö takana

- Aseta haluttu leikkuukorkeus taka-akselin (1) avulla.  
Tue laitetta kädellä ja aseta taka-akseli halutulle leikkuukorkeudelle ensin toiselta puolelta, sitten toiselta.  
Varmista samalla, että akselin vasen ja oikea puoli ovat samalla korkeudella (taka-akseli on kotelon suuntainen).

### 2 Leikkuukorkeuden säätö edessä

- **MB 2 RT:**  
Paina leikkuukorkeuden säätövipua (2) ulospäin, aseta säätö haluamaksesi ja anna vivun lukittua paikalleen.
- **MB 2 RC, MB 2 R:**  
Aseta haluttu leikkuukorkeus etuakselin (3) avulla.  
Tue laitetta kädellä ja aseta etuakseli halutulle leikkuukorkeudelle ensin toiselta puolelta, sitten toiselta.  
Varmista samalla, että akselin vasen ja oikea puoli ovat samalla korkeudella (etuakseli on kotelon suuntainen).

## 9. Turvalaitteet

Käyttäjän turvallisuuden varmistamiseksi ja epäasianmukaisen käytön estämiseksi laite on varustettu useilla turvalaitteilla.



#### Loukkaantumisvaara!

Laitetta ei saa ottaa käyttöön, jos jokin turvalaite on viallinen. Käännä tarvittaessa ammattiliikkeen puoleen. VIKING suosittelee VIKING ammattiliikettä.

### 9.1 Moottorin pysäytysvipu

Ruohonleikkuri on varustettu moottorin pysäyttimellä.

Kun moottorin pysäytysvipu päästetään irti moottorin käydessä, polttomoottori pysähtyy.

Polttomoottori ja terä pysähtyvät kolmen sekunnin kuluessa.



### **Loukkaantumisvaara!**

Jos terän jälkikäyntiaika on pidempi, älä käytä laitetta vaan vie se ammattiliikkeeseen.

### **Jälkikäyntiajan mittaaminen**

Polttomoottorin käynnistämisen jälkeen terä pyörii ja kuuluu suhinaa.

Jälkikäyntiaika vastaa suhinan kestoa polttomoottorin pysäyttämisen jälkeen, ja se voidaan mitata ajanottokellolla.

## **10. Työskentelyohjeita**

### **10.1 Yleisiä tietoja allesilppuavasta leikkuusta**

Allesilppuavan leikkuun aikana ilmapirta ohjaa katkaistun ruohon useita kertoja leikkuutilaan silputtavaksi ja puhaltaa sen sitten takaisin nurmikon pinnalle.

Leikkuusilppu jää nurmikolle.

### **Liitosputki**

Ruohosilppu maatuu palauttaen nurmikkoon eloperäisiä ravinteita ja toimii luonnollisena lannoitteena.

### **Edut**

Ruohonkeruusäiliötä ei tarvitse tyhjentää eikä leikkuujätettä hävittää. Rikkaruohojen kasvu hidastuu ja lannoitteiden määrässä voidaan säästää huomattavasti.

### **10.2 Milloin saa leikata allesilppuamalla?**

VIKING suosittelee, että allesilppuamalla leikataan vain kuivaa ja tarpeeksi lyhyttä ruohoa.

Jos ruoho on liian pitkää, nurmikko pitää leikata kahteen kertaan. (⇒ 10.3)



### **Varo!**

Jos leikkuukorkeus on liian matala tai ruoho märkää, leikkurin runko voi tukkeutua ja terä juuttua kiinni!

### **10.3 Miten allesilppuava leikkuu tapahtuu?**

Hyvän leikkuujäljen edellytykset allesilppuamalla:

- leikkuukorkeus säädetään optimaaliseksi: kolmannes ruohon pituudesta leikataan.
- Käytetään hyvin teroitettuja teriä.
- Vaihdeltaan leikkuusuuntaa ja leikataan kaistat limittäin.

### **Työtapa korkeassa ruohikossa**

Jos ruoho on pitkää, nurmikko pitää käsitellä kahteen kertaan.

Ensimmäinen työvaihe:  
Nurmikko leikataan ensin korkeimmalla leikkuukorkeudella.

Toinen työvaihe:  
12–24 tuntia ensimmäisen työvaiheen jälkeen ruoho leikataan allesilppuavasti suorassa kulmassa ensimmäiseen leikkuusuuntaan nähden haluttuun pituuteen.

### **10.4 Miten usein tulee leikata allesilppuamalla?**

Nurmikosta tulee kaunis ja tuuhea, kun se leikataan usein allesilppuamalla.

### **Pääkasvuaika:**

Keväällä:

allesiilppuava leikkuu vähintään 2 kertaa viikossa.

Kesällä ja syksyllä:

allesiilppuava leikkuu vähintään 1 kerran viikossa.

## **11. Laitteen käyttöön otto**

### **11.1 Polttomoottorin käynnistäminen**



### **! Laitteaurion vaara!**

Älä käynnistä polttomoottoria korkeassa ruohikossa äläkä matalimmalla leikkuukorkeudella. Se vaikeuttaisi käynnistämistä. Polttomoottori käy käynnistyksen jälkeen kiinteän kaasun ansiosta aina optimaalisella käyttökierrosluvulla.

### **Käynnistys polttomoottorin ollessa kylmä:**

- **Vain MB 2 R:**  
Paina rikastinta (1) kolmesti.
- Paina moottorin pysäytysvipua (2) työntöaisaa vasten ja pidä siinä.

- Vedä käynnistysnaru (3) hitaasti ulos tuntuvaan vastukseen asti. Nykäise sen jälkeen käsivarren pituudelle asti. Ohjaa käynnistysnaru (3) hitaasti takaisin, jotta se ehtii kelautumaan paikalleen. Toista toimenpide, kunnes polttomoottori käynnistyy.

### Käynnistys polttomoottorin ollessa lämmin:



#### Laitevaurion vaara!

Älä paina rikastinta polttomoottorin ollessa lämmin. Muista, että polttomoottori jäähtyy nopeasti hyvin kylmällä säällä.

- Käynnistys kuten polttomoottorin ollessa kylmä.  
**Vain MB 2 R:**  
Rikastinta (1) ei paineta.

### 11.2 Polttomoottorin pysäyttäminen



- Päästä moottorin pysäytysvipu (1) vapaaksi.

Polttomoottori ja terä pysähtyvät kolmen sekunnin kuluessa.

### 11.3 Veto (MB 2 RT)



#### Ohje

Mallissa MB 2 RT on etuveto.

#### 1 Vedon kytkeminen päälle

- Käynnistä polttomoottori. (⇒ 11.1)
- Vedä vedon sankaa (1) työntöaisaa vasten ja pidä siinä.



Veto kytkeytyy päälle ja ruohonleikkuri lähtee liikkeelle eteenpäin.

#### 2 Vedon kytkeminen pois päältä

- Päästä vedon sankaa (1) vapaaksi.

Veto kytkeytyy pois päältä ja ruohonleikkuri pysähtyy.

Polttomoottori käy ja terä pyörii edelleen.

### 11.4 Käyttäjän työskentelyalue



- Käyttäjän pitää turvallisuussyistä seistä koko ajan työskentelyalueella työntöaisan takana, kun polttomoottori käynnistetään ja kun se käy. Pidä koneeseen aina työntöaisan etäisyyden mukainen turvaväli.
- Ruohonleikkuria saa käyttää vain yksi henkilö, ja sivullisten on pysyttävä poissa vaara-alueelta. (⇒ 4.)

## 12. Huolto



#### Loukkaantumisvaara!

Ennen laitteen huolto- tai puhdistustöitä lue huolellisesti luku "Turvallisuutesi vuoksi" (⇒ 4.), varsinkin kohta "Huolto ja korjaukset" (⇒ 4.7), ja noudata tarkasti kaikkia turvaohjeita.

Anna laitteen jäähtyä ja vedä sytytystulpan pistoke irti ennen kaikkia huolto- ja puhdistustöitä!



#### Ammattiliikkeen suorittama vuosittainen huolto:

Ammattiliikkeen tulisi tarkastaa ruohonleikkuri vuosittain. VIKING suosittelee VIKINGin ammattiliikettä.

### 12.1 Laitteen puhdistus



#### Huoltoväli:

Jokaisen käyttökerran jälkeen.



#### Loukkaantumisvaara!

Pysäytä polttomoottori, anna laitteen jäähtyä ja vedä sytytystulpan pistoke irti. Ennen kuin asetat laitteen puhdistusasentoon, tyhjennä polttoainesäiliö (ajamalla).

#### Laitteen asettaminen puhdistusasentoon

- Avaa pikakiristimet (1) ja käännä työntöaisaa (2) taakse.
- Nosta laitetta etuosasta ja aseta se kuvan mukaisesti puhdistusasentoon.

### 12.2 Terän kuluneisuuden tarkistus



#### Huoltoväli:

Ennen jokaista käyttökertaa.



#### Loukkaantumisvaara!

Terä kuluu eri lailla sen käyttöpaikan ja leikkuuajan mukaan. Jos laitetta käytetään hiekkapohjalla tai usein kuivissa olosuhteissa, terä rasittuu enemmän ja kuluu keskimääräistä nopeammin.

Kulunut terä voi katketa ja aiheuttaa vakavia vammoja. Terän huoltoa koskevia ohjeita on siksi aina noudatettava.

#### Tarkastus

- Aseta laite puhdistusasentoon. (⇒ 12.1)

- Puhdista terä (1) ja tarkasta vauriot (urat tai säröt).
- Mittaa terän paksuus (A) useasta kohdasta työntömitalla (2).
- Mittaa kuluneisuus (B). Tee se asettamalla viivain (3) kuvan mukaisesti terän etureunalle.

### Kulumisrajat

Terän paksuuden (A) tulee olla joka kohdasta vähintään **2 mm**. Tärkeimmät kohdat on merkitty kuvaan.

Teroitettaessa leikkuusärmiä saa hioa enintään **5 mm** – etäisyys (B) (kuluneisuus).

### 12.3 Leikkuuterän teroitus

Jos sinulta puuttuu tietoja tai apuvälineitä, anna ammattilaisen teroittaa terä. Jos terä teroitetaan väärin (esimerkiksi väärä teroituskulma tai epätasapaino), laitteen toiminta häiriintyy.

#### Teroitusohjeet

- Irrota leikkuuterä. (⇒ 12.4)
- Jäähdytä leikkuuterää teroituksen aikana esimerkiksi vedellä. Terä ei saa sinistyä, koska silloin sen leikkuukestävyys heikkenee.
- Teroita leikkuuterä tasaisesti, jotta epätasapaino ei aiheuta tärinää.
- Noudata **30°**:een teroituskulmaa.
- Huomaa kulumisrajat (⇒ 12.2).

### 12.4 Leikkuuterän irrotus ja asennus



#### Loukkaantumisvaara!

Käytä töiden aikana aina käsineitä.



Leikkuuterä täytyy vaihtaa uuteen, jos siinä näkyy uria tai säröjä tai kulumisraja (⇒ 12.2) on saavutettu.

#### Irrotus

- Pidä kiinni leikkuuterästä (1) ja avaa teräruuvi (2).
- Poista teräruuvi (2), lukkolevy (3) ja leikkuuterä (1).

#### Asennus

- Puhdista terän vastinpinta ja teräholkki (4).
- Lukitse teräruuvi (2) **Loctite 243**:lla.
- Aseta leikkuuterä (1) kuvan mukaisesti teräholkin (4) päälle.
- Aseta lukkolevy (3) kuvan mukaisesti paikalleen ja kiristä se teräruuvilla (2) **60 - 65 Nm**:n tiukkuuteen.



#### Loukkaantumisvaara!

Noudata tarkasti teräruuvien ohjeenmukaista kiristystiukkuutta. Lukkolevy (3) pitää uusia aina terän kiinnityksen yhteydessä. Teräruuvi (2) pitää uusia aina terän vaihdon yhteydessä.

### 12.5 Polttomoottori

#### Huoltoväli:

Katso polttomoottorin käyttöohjeet.

### Yleisiä ohjeita:

Noudata polttomoottorin käyttöohjeissa olevia käyttö- ja huolto-ohjeita.

Pitkän käyttöiän varmistamiseksi on erityisen tärkeää, että moottorissa on aina riittävästi öljyä ja että öljy ja ilmansuodatin vaihdetaan säännöllisesti.

Suosittelut öljynvaihtovälit sekä moottoriöljyä ja öljyn täyttömäärää koskevat tiedot voit katsoa niin ikään polttomoottorin käyttöohjeista.

Jäähdytysrivat täytyy pitää aina puhtaina polttomoottorin riittävän jäähdytyksen takaamiseksi.

### 12.6 Pyörät ja vaihteisto

Pyörien laakerit eivät vaadi huoltoa.

Vaihteisto ei vaadi huoltoa.

### 12.7 Säilytys (talvisäilytys)

Huolehdi seuraavista kohteista ennen laitteen pidempää varastointia (talvisäilytys):

- Puhdista huolellisesti kaikki laitteen ulkopuoliset osat.
- Öljyä tai rasvaa hyvin kaikki liikkuvat osat.
- Tyhjennä polttoainesäiliö ja kaasutin (esimerkiksi ajamalla tyhjäksi).
- Ruuvaa sytytystulppa irti (katso polttomoottorin käyttöohjeet) ja täytä noin 3 cm<sup>3</sup> moottoriöljyä sytytystulpan aukon kautta polttomoottoriin. Pyöräytä polttomoottoria muutamia kertoja ilman sytytystulppaa (vedä käynnistysnarusta).



### Palovaara!

Pidä sytytystulpan pistoke syttymisvaaran takia etäällä sytytystulpan reiästä.

- Kierrä sytytystulppa kiinni (katso polttomootorin käyttöohjeet).
- Suorita öljynvaihto (katso polttomootorin käyttöohjeet).
- Säilytä laitetta kuivassa, suljetussa ja pölyttömässä tilassa. Varmista, että lapset eivät pääse siihen käsiksi.

## 13. Kuljetus

### 13.1 Kuljetus



### Loukkaantumisvaara!

Noudata kappaleen "Turvallisuutesi vuoksi" turvaohjeita ennen kuljetusta. (⇒ 4.4)

Kanna laitetta aina toisen henkilön kanssa. Käytä aina laitetta kantaessasi sopivaa suojavaatetusta (turvajalkineet ja tukevat käsineet).

Vedä sytytystulpan pistoke irti ennen nostamista ja kuljetusta.

### Laitteen nostaminen tai kantaminen

- **A** Työntöaisa asennettuna: Pidä kiinni laitteen etukantokahvasta (1) ja työntöaisasta (2).
- **B** Työntöaisa taitettuna: Pidä kiinni laitteen etukantokahvasta (1) ja työntöaisan alaosista (3).

### Laitteen kuljetus

Kuljeta laitetta vain puhtaalla ja tasaisella kuljetusalustalla kaikkien neljän pyörän varassa.

- Varmista sopivilla kiinnitysvälineillä, että laite ei pääse luistamaan. Kiinnitä vaijerit tai hihnat etukantokahvaan (1) ja työntöaisan alaosiin (3).

## 14. Ympäristönsuojelu



Ruohosilppu ei kuulu jätteiden joukkoon, vaan se tulee kompostoida.

Pakkaukset, laite ja lisävarusteet on valmistettu

kierrätettävistä materiaaleista ja ne tulee hävittää asiaankuuluvasti.

Materiaalijätteiden lajittelu säästää ympäristöä ja edistää kierrätettävien hyötyaineiden uudelleenkäyttöä. Tästä syystä loppuun käytetty laite tulee toimittaa kierrätyskeskukseen. Noudata hävittämisessä erityisesti kappaleen "Hävittäminen" (⇒ 4.9) ohjeita.

Saat tietoa jätteiden asianmukaisesta hävittämisestä ammattiliikkeestä tai kierrätyskeskuksista.

## 15. Varaosat

### Leikkuuterä (allesilppuava)

6357 702 0101

### Teräruuvi

9008 319 9028

### Lukkolevy

0000 702 6600



Leikkuuterän kiinnitysosat (esimerkiksi teräruuvi ja lukkolevy) pitää uusia terää vaihdettaessa tai asennettaessa. Varaosia on saatavissa VIKINGin ammattiliikkeestä.

## 16. Huolto-ohjelma

### 16.1 Luovutustodistus

Malli: \_\_\_\_\_

Sarjanumero:

<input type="text"/>	<input type="text"/>	<input type="text"/>	<input type="text"/>	<input type="text"/>	<input type="text"/>	<input type="text"/>	<input type="text"/>	<input type="text"/>	<input type="text"/>
----------------------	----------------------	----------------------	----------------------	----------------------	----------------------	----------------------	----------------------	----------------------	----------------------

Päiväys:

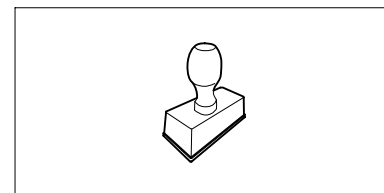

Seuraava huolto

Päiväys:

### 16.2 Huoltotodistus

Anna nämä käyttöohjeet huoltotöiden yhteydessä VIKING ammattiliikkeelle.

Ammattiliikkeessä huoltotöiden suorittaminen merkitään kenttiin.



Huolto suoritettu



Seuraavan huollon päivämäärä

## 17. Kulumisen minimointi ja vaurioiden ehkäisy

### Tärkeitä huolto- ja hoito-ohjeita

#### bensiniikäyttöistä ruohonleikkuria varten

VIKING ei vastaa sellaisista esine- ja henkilövahingoista, jotka ovat aiheutuneet käyttöohjekirjassa annettujen ohjeiden (erityisesti turvallisuutta, käyttöä ja huoltoa koskevat ohjeet) laiminlyönnistä tai hyväksymättömien lisä- tai vaihto-osien käytöstä.

Vältä VIKINGin laitteen vauriot ja liiallinen kuluminen noudattamalla ehdottomasti seuraavia ohjeita:

#### 1. Kulutusosat

VIKINGin laitteen jotkut osat altistuvat luonnolliselle kulumiselle myös ohjeenmukaisessa käytössä, ja ne on vaihdettava ajoissa käyttötavan ja -ajan mukaan.

Näitä osia ovat esimerkiksi

- leikkuuterä
- kiilahihna (MB 2 RT)
- renkaat.

#### 2. Tämän käyttöoppaan noudattaminen

VIKING laitetta tulee käyttää, huoltaa ja säilyttää tarkoin tätä käyttöopasta noudattaen. Käyttäjä on itse vastuussa kaikista vaurioista, jotka aiheutuvat turvallisuus-, käyttö- ja huolto-ohjeiden laiminlyönnistä.

Tämä koskee erityisesti seuraavia kohtia:

- tuotteeseen ilman VIKINGin hyväksyntää tehdyt muutokset

- sellaisten aineiden käyttö, joita VIKING ei ole hyväksynyt (voiteluaine, bensiini ja moottoriöljy – katso polttomoottorin valmistajan ohjeet)
- sellaisten työkalujen ja tarvikkeiden käyttö, jotka eivät ole laitteelle hyväksytyjä, sopivia tai jotka ovat laadultaan heikkoja
- tuotteen määräystenvastainen käyttö
- tuotteen käyttö urheilutilaisuuksissa tai kilpailuissa
- tuotteen viallisten rakenneosien jatketun käytön aiheuttamat seurausvauriot.

#### 3. Huoltotyöt

Kaikki luvussa "Huolto" selostetut työt tulee suorittaa säännöllisesti.

Huoltotyöt, joita käyttäjä ei voi itse suorittaa, tulee jättää ammattiliikkeen tehtäväksi.

VIKING suosittelee teettämään huoltotyöt ja korjaukset VIKING ammattiliikkeellä.

VIKING ammattiliikkeissä saat aina ammattitaitoisen ja asiantuntevan palvelun.

Näiden töiden laiminlyönti voi aiheuttaa vaurioita, joista käyttäjä on itse vastuussa.

Näitä ovat esimerkiksi

- epäasianmukaisesta säilytyksestä johtuvat korroosio- tai muut seurannaisvauriot
- heikkolaatuisten varaosien käytöstä aiheutuneet laitevauriot
- liian myöhään tai puutteellisesti suoritetusta huollosta johtuvat vauriot tai vauriot, jotka johtuvat huolto- tai korjaustöistä, joita ei ole suoritettu ammattiliikkeiden korjaamoissa.

## 18. Valmistajan CE-vaatimustenmukaisuusvakuutus

Valmistaja,

VIKING GmbH  
Hans Peter Stihl-Straße 5  
A 6336 Langkampfen/Kufstein

vakuuttaa, että tässä mainittu kone

polttomoottorilla varustettu, käsin ohjattava ruohonleikkuri (MB)

<b>Tuotemerkki:</b>	<b>VIKING</b>
Tyyppi:	MB 2.2 R MB 2.2 RC MB 2.2 RT
Sarjatunnus:	6357

täyttää seuraavien EY-direktiivien vaatimukset:  
97/68/EC, 2000/14/EC, 2004/108/EC, 2006/42/EC

Tuote on kehitetty seuraavien normien mukaisesti:  
EN ISO 5395-1, EN ISO 5395-2

Vaatimustenmukaisuuden arviointimenetelmä:  
Liite VIII (2000/14/EC)

Tarkastuspaikan nimi ja osoite:

TÜV Rheinland LGA Products GmbH  
Tillystraße 2  
D-90431 Nürnberg

Teknisten asiakirjojen laatimis- ja säilytyspaikka:  
Sven Zimmermann  
VIKING GmbH

Valmistusvuosi ja sarjanumero on merkitty laitteen tyyppikilpeen.

**MB 2.2 R:**



Mitattu äänentehotas:  
92,0 dB(A)

Taattu äänentehotas:  
94 dB(A)

### MB 2.2 RC, MB 2.2 RT:

Mitattu äänentehotas:  
92,5 dB(A)

Taattu äänentehotas:  
94 dB(A)

Langkampfen,  
2015-01-02 (VVVV-KK-PP)

VIKING GmbH



Sven Zimmermann

Rakennesuunnittelun osastonjohtaja

## 19. Tekniset tiedot

### MB 2.2 R, MB 2.2 RC, MB 2.2 RT

Sarjatunnus	6357
Polttomootorin rakenne	4-tahtinen polttomoottori
Leikkuukoneisto	teräpalkki
Leikkuuleveys	46 cm
Käynnistyslaite	narukäynnistys
Turvallaite	moottorin pysäytin
Teräruuvien kiristystiukkuus	60 - 65 Nm

### MB 2.2 R, MB 2.2 RC, MB 2.2 RT

Etupyörien Ø	200 mm
Takapyörien Ø	200 mm
Leikkuukorkeus	28 - 85 mm
Direktiivin 2000/14/EC mukaan: Taattu äänentehotas $L_{WA,d}$	94 dB(A)
Direktiivin 2006/42/EC mukaan: Äänenpainetaso työpisteessä $L_{pA}$	81 dB(A)
Epävarmuus $K_{pA}$	2 dB(A)

### MB 2.2 R

Moottorityyppi	B&S Series 450
Nimellisteho	1,8 - 2 900 kW - 1/min
nimelliskierrosluvulla	
Iskutilavuus	125 ccm
Polttoainesäiliö	0,8 l
Leikkuukoneiston kierrosluku	2 900 1/min
Ilmoitettu tärinäarvo standardin EN 12096 mukaan:	
Mitattu arvo $a_{hw}$	7,00 m/s <sup>2</sup>
Epävarmuus $K_{hw}$	2,80 m/s <sup>2</sup>
Mittaus standardin EN 20643 mukaan	
P/L/K	124/49/100 cm
Paino:	22 kg

### MB 2.2 RC

Moottorityyppi	Kohler XT675
Nimellisteho	2,2 - 2 800 kW - 1/min
nimelliskierrosluvulla	
Iskutilavuus	149 ccm
Polttoainesäiliö	1,4 l
Leikkuukoneiston kierrosluku	2 800 1/min

### MB 2.2 RC

Ilmoitettu tärinäarvo standardin EN 12096 mukaan:	
Mitattu arvo $a_{hw}$	5,00 m/s <sup>2</sup>
Epävarmuus $K_{hw}$	2,50 m/s <sup>2</sup>
Mittaus standardin EN 20643 mukaan	
P/L/K	124/49/100 cm
Paino:	26 kg

### MB 2.2 RT

Moottorityyppi	Kohler XT675
Nimellisteho	2,2 - 2 800 kW - 1/min
nimelliskierrosluvulla	
Iskutilavuus	149 ccm
Polttoainesäiliö	1,4 l
Leikkuukoneiston kierrosluku	2 800 1/min
Ilmoitettu tärinäarvo standardin EN 12096 mukaan:	
Mitattu arvo $a_{hw}$	5,90 m/s <sup>2</sup>
Epävarmuus $K_{hw}$	2,36 m/s <sup>2</sup>
Mittaus standardin EN 20643 mukaan	
Voimansiirto: etupyörä	1 eteenpäinajo-vaihte
Etenemisnopeus	3,5 km/h
P/L/K	140/50/105 cm
Paino:	29 kg

## 20. Vianetsintä

✳ Käänny tarvittaessa ammattiliikkeen puoleen. VIKING suosittelee VIKING liikettä.

📖 Katso polttomootorin käyttöohjeet.

---





**Häiriö:**

Polttomoottori ei käynnisty.

**Mahdollinen syy:**

- Moottorin pysäytysvipua ei ole painettu.
- Säiliössä ei ole polttoainetta.
- Polttoaineputki on tukossa.
- Säiliössä on huonolaatuista, likaista tai vanhaa polttoainetta.
- Ilmansuodatin on likainen.
- Sytytystulpan pistoke vedetty irti sytytystulpasta; sytytysjohdin huonosti kiinni pistokkeessa.
- Sytytystulppa nokeentunut tai vaurioitunut; tulpan kärkiväli on virheellinen.

**Korjaus:**

- Paina moottorin pysäytysvipua työntöaisaa vasten ja pidä siinä. (⇒ 11.1)
- Lisää polttoainetta. (⇒ 7.3)
- Puhdista polttoaineputki. , ✘
- Käytä aina lyijytöntä matalaoktaanista bensiiniä; puhdista kaasutin. , ✘
- Puhdista ilmansuodatin. , ✘
- Kiinnitä sytytystulpan pistoke; tarkasta sytytysjohtimen ja pistokkeen välinen liitos. , ✘
- Puhdista tai vaihda sytytystulppa; säädä tulpan kärkiväli. ✘

---

**Häiriö:**

Käynnistys on vaikeaa tai polttomoottorin teho heikkenee.

**Mahdollinen syy:**

- Ruohonleikkurin runko on tukkeutunut.
- Leikataan liian matalalla leikkuukorkeudella, tai etenemisnopeus leikkuukorkeuteen nähden on liian suuri.
- Polttoainesäiliössä ja kaasuttimessa on vettä; kaasutin on tukossa.
- Polttoainesäiliö on likainen.

- Ilmansuodatin on likainen.
- Sytytystulppa on nokinen.

**Korjaus:**

- Puhdista ruohonleikkurin runko (irrota sytytystulpan pistoke). (⇒ 12.1)
- Säädä leikkuukorkeus korkeammalle tai alenna työntönopeutta. (⇒ 8.4)
- Tyhjennä polttoainesäiliö; puhdista polttoaineputki ja kaasutin. ✘
- Puhdista polttoainesäiliö. ✘
- Puhdista ilmansuodatin. ✘
- Puhdista sytytystulppa. ✘

---

**Häiriö:**

Polttomoottori kuumenee huomattavasti.

**Mahdollinen syy:**

- Polttomoottorissa on liian vähän öljyä.
- Jäähdytysrivat ovat likaiset.

**Korjaus:**

- Vaihda moottoriöljy. (⇒ 12.5)
- Puhdista jäähdytysrivat. (⇒ 12.1)

---

**Häiriö:**

Käytön aikana on voimakasta tärinää.

**Mahdollinen syy:**

- Leikkuuyksikkö viallinen.
- Polttomoottori ei ole kunnolla kiinni.

**Korjaus:**

- Tarkasta leikkuuterät, teräkseli ja terän kiinnitys (teräruuvi ja lukkolevy) ja korjaa ne tarvittaessa. ✘
- Kiristä polttomoottorin kiinnitysruuvit. ✘

---

**Häiriö:**

Leikkuujälki on epätasainen, ja ruoho kellastuu.

**Mahdollinen syy:**

- Leikkuuterä on tylsä tai kulunut.

- Etenemisnopeus leikkuukorkeuteen nähden on liian suuri.
- Kotelo ei ole samansuuntainen maanpinnan kanssa.

**Korjaus:**

- Teroita tai vaihda leikkuuterä. (⇒ 12.3), (⇒ 12.4), ✘
- Vähennä etenemisnopeutta ja/tai valitse oikea leikkuukorkeus.
- Säädä leikkuukorkeuden asetus samaksi takana ja edessä. (⇒ 8.4)

---

**Häiriö (MB 2 RT):**

Veto ei kytkeydy vedon sankaa käytettäessä.

**Mahdollinen syy:**

- Vedon kytkentävaijeri on viallinen (esimerkiksi taittunut).

**Korjaus:**

- Vaihda vaijeri. ✘

## Kære kunde!

Mange tak, fordi du har valgt et kvalitetsprodukt fra VIKING.

Dette produkt er fremstillet efter de mest moderne produktionsmetoder og med omfattende kvalitetskontrol, for vi er først tilfredse, når du er tilfreds med dit produkt.

Hvis du har spørgsmål vedrørende maskinen, beder vi dig henvende dig til forhandleren eller direkte til importøren.

**Du ønskes held og lykke med din VIKING maskine.**

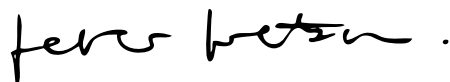

**Dr. Peter Pretzsch**

**Adm. direktør**

## 1. Indholdsfortegnelse

<b>Om denne betjeningsvejledning</b>	<b>194</b>
Generelt	194
Vejledning i læsning af betjeningsvejledningen	194
<b>Beskrivelse af maskinen</b>	<b>194</b>
<b>Sikkerhed</b>	<b>194</b>
Generelt	194
Optankning – omgang med benzin	195
Beklædning og udstyr	196
Transport af maskinen	196
Før arbejdet påbegyndes	196
Under arbejdet	197
Vedligeholdelse og reparation	198
Opbevaring, hvis maskinen ikke skal bruges i længere tid	199
Bortskaffelse	200
<b>Symbolforklaring</b>	<b>200</b>
<b>Medfølgende dele</b>	<b>200</b>
<b>Klargøring af maskinen</b>	<b>200</b>
Generelt	200
Monter styrehåndtag	200
Benzin og motorolie	201
<b>Betjeningsdele</b>	<b>201</b>
Generelt	201
Klap styrehåndtaget ned	201
Hægt startkablet på og af	201
Skærehøjdejustering	201
<b>Sikkerhedsanordninger</b>	<b>202</b>
Bøjle motorstop	202
<b>Arbejdsanvisninger</b>	<b>202</b>
Generelle oplysninger om granulering	202
Hvornår må granuleringsindsatsen anvendes?	202
Hvordan slås græsset med en monteret granuleringsindsats?	202
Hvor ofte bør granuleringsindsatsen anvendes?	202
<b>Tag maskinen i brug</b>	<b>203</b>
Start forbrændingsmotoren	203
Starts forbrændingsmotoren	203
Fremdrift (MB 2 RT)	203
Brugerens arbejdsområde	203
<b>Vedligeholdelse</b>	<b>203</b>
Rengør maskinen	203
Kontroller knivens slid	204
Slib kniven	204
Afmontering og montering af kniven	204
Forbrændingsmotor	204
Hjul og gearkasse	205
Opbevaring (vinterpause)	205
<b>Transport</b>	<b>205</b>
Transport	205
<b>Miljøbeskyttelse</b>	<b>205</b>
<b>Standardreserve dele</b>	<b>205</b>
<b>Serviceplan</b>	<b>206</b>
Leveringsbekræftelse	206
Servicebekræftelse	206
<b>Sådan minimerer du slid og undgår skader</b>	<b>206</b>
<b>Producentens EF-overensstemmelseserklæring</b>	<b>207</b>
<b>Tekniske data</b>	<b>207</b>
<b>Fejlsøgning</b>	<b>208</b>

## 2. Om denne betjeningsvejledning

### 2.1 Generelt

Denne betjeningsvejledning er producentens **originale betjeningsvejledning** udarbejdet i henhold til EU-direktivet 2006/42/EC.

VIKING arbejder hele tiden på at videreudvikle sit produktudbud, og vi forbeholder os derfor ret til at ændre form, teknik og udstyr.

Der kan af samme årsag ikke gøres krav gældende på grundlag af anvisningerne eller illustrationerne i dette hæfte.

Denne betjeningsvejledning er beskyttet af ophavsretten. Der tages forbehold for alle rettigheder, især retten til mangfoldiggørelse, oversættelse og bearbejdning ved hjælp af elektroniske systemer.

### 2.2 Vejledning i læsning af betjeningsvejledningen

Billeder og tekst beskriver særlige betjeningstrin.

Alle billedsymboler, som er anbragt på maskinen, forklares i denne betjeningsvejledning.

#### Synsretning:

Synsretning under anvendelsen **venstre** og **højre** i betjeningsvejledningen: Brugeren står bag maskinen (arbejdsposition).

### Kapitelhenvisning:

Der henvises med en pil til særlige kapitler og underkapitler med yderligere forklaringer. I det følgende eksempel ses en henvisning til et kapitel: (⇒ 4.)

### Markering af tekstafsnit:

De beskrevne anvisninger kan være markeret som vist i de følgende eksempler.

Betjeningstrin, som kræver, at brugeren griber ind:

- Løsn skruen (1) med en skruetrækker, tryk på grebet (2) ...

Generelle optællinger:

- Anvendelse af produktet ved sportsarrangementer eller i konkurrencer

### Tekster med ekstra betydning:

Tekstafsnit med ekstra betydning er markeret med ét af de symboler, der er beskrevet i det følgende, for at fremhæve dem i betjeningsvejledningen.



#### Fare!

Risiko for ulykker og alvorlig personskade. Der kræves særlig opmærksomhed.



#### Advarsel!

Risiko for personskade. Særlig opmærksomhed forhindrer mulige eller sandsynlige kvæstelser.



#### Forsigtig!

Lette personskader og tingskader kan forhindres med en bestemt adfærd.



#### Bemærk

Information, som sikrer bedre udnyttelse af maskinen og forhindrer mulige fejlbetjening.

### Tekst med henvisning til billeder:

Billeder, som forklarer, hvordan du bruger maskinen, finder du forrest i betjeningsvejledningen.

Kamerasymbolet anvendes til at forbinde billederne på billedsiderne med det pågældende tekstafsnit i betjeningsvejledningen.



## 3. Beskrivelse af maskinen



- 1 Bøjle motorstop
- 2 Bøjle fremdrift (MB 2 RT)
- 3 Styrehåndtag
- 4 Kabelføring
- 5 Hurtigstrammer
- 6 Kabeltrækholder
- 7 Skærehøjdejustering bagtil
- 8 Skærehøjdejustering foran
- 9 Håndtag foran
- 10 Forbrændingsmotor
- 11 Primer (MB 2 R)
- 12 Kabelklips  
MB 2 RC: 1 St.

## 4. Sikkerhed

### 4.1 Generelt



Forholdsregler til forebyggelse af ulykker skal følges under arbejdet med maskinen.



Hele betjeningsvejledningen skal læses grundigt igennem før den første ibrugtagning.

Opbevar

betjeningsvejledningen til senere brug.

Følg betjenings- og vedligeholdelsesanvisningerne, som du kan finde i den separate betjeningsvejledning til forbrændingsmotoren.

Sikkerhedsforanstaltningerne tjener til din egen sikkerhed, opstillingen er dog ikke udtømmende. Brug kun maskinen på fornuftig og ansvarlig vis, og husk på, at brugeren er ansvarlig for skader på personer eller disses ejendom.

Bliv fortrolig med betjeningsselementerne og brugten af maskinen.

Maskinen må kun anvendes af personer, som har læst betjeningsvejledningen, og som derfor ved, hvorledes maskinen skal betjenes. Hver bruger bør sikre sig faglig korrekt og praktisk instruktion om maskinens brug før ibrugtagningen. Brugeren skal instrueres af sælgeren eller en anden fagmand om, hvordan maskinen anvendes sikkert.

Brugeren skal under instruktionen gøres særligt opmærksom på, at omhu og koncentration er vigtigt under brug af maskinen.



### Livsfare på grund af kvælning!

Børn, der leger med emballagematerialet, risikerer at blive kvalt i det. Emballagemateriale SKAL holdes væk fra børn.

Giv eller udlån kun maskinen samt påbygningsmaskinerne til personer, der er instruerede heri, eller som er fortrolige

med betjenningen af den. Betjeningsvejledningen er en del af maskinen og skal altid følges med.

Maskinen må kun anvendes af personer, der er udhvilede, i god fysisk og psykisk stand. Er du ikke helt rask, bør du spørge din læge, om du må arbejde med maskinen. Undlad at arbejde med maskinen efter indtagelse af alkohol, narkotika eller medicin, der nedsætter reaktionsevnen.

Maskinen må aldrig anvendes af børn, personer med fysiske, sensoriske eller mentale handicap eller utilstrækkelig erfaring og viden eller personer, der ikke er fortrolige med vejledningen.

Giv aldrig børn eller unge under 16 år lov til at benytte maskinen. Aldersgrænsen for brugere kan variere fra land til land.

Maskinen er beregnet til privat brug.

### OBS – risiko for ulykker!

Plæneklipperen er kun dimensioneret til græsslåning. Den må ikke anvendes til andre formål, da det kan være farligt eller medføre skader på maskinen.

Plæneklipperen må pga. risiko for personskader ikke anvendes til følgende arbejder (ikke komplet opstilling):

- Trimning af buske, hække eller lignende,
- Skæring af slyngplanter,
- plænepleje på tage og altankasser,
- granulering og findeling af grene og hækkeklip,
- rensning af fortove (sugning, blæsning),
- udjævning af jordbunker som f. eks. muldvarpeskud.

Af hensyn til sikkerheden bortfalder denne garanti ved enhver ændring på maskinen, undtagen ved en faglig korrekt montering af tilbehør, som er godkendt af VIKING. Informationer om godkendt tilbehør findes hos VIKING forhandleren.

Det er forbudt at foretage ændringer på maskinen, der ændrer forbrændingsmotorens eller el-motorens effekt eller omdrejningstal.

Der må ikke transporteres ting, dyr eller personer med maskinen.

Vær specielt forsigtigt ved anvendelse i offentlige anlæg, parkanlæg, på sportspladser, ved veje samt i land- og skovbrug.



### OBS! Vibrationer udgør en sundhedsfare!

For stor belastning pga. vibrationer kan medføre kredsløbs- eller

nerveskader, især hos mennesker med kredsløbsproblemer. Opsøg straks læge, hvis der opstår symptomer, som kan være udløst af vibrationsbelastninger. Sådanne symptomer, der primært opstår i fingrene, hænderne eller i håndleddene, er f.eks. (ikke komplet opstilling):

- Følelsesløshed
- Smerter
- Muskelsvaghed
- Misfarvninger af huden
- Ubehagelig kriblen

## 4.2 Optankning – omgang med benzin



### Livsfare!

Benzin er giftig og meget letantændelig.

Opbevar kun benzin i de dertil beregnede og testede beholdere (dunke). Lukkedækslerne på tankbeholderne skal altid skrues ordentligt på og spændes godt til. Defekte dæksler skal udskiftes af hensyn til sikkerheden.

Anvend ikke vandflasker eller lignende til bortskaffelse eller opbevaring af forbrugsstoffer såsom f.eks. benzin. Det kan ske, at personer, især børn, drikker heraf.



Hold benzin væk fra gnister, åben ild, gløder, varme kilder og andre antændelseskilder. Rygning forbudt!

Tank kun op udendørs, og ryg ikke under påfyldningen.

Stop forbrændingsmotoren, og lad den køle af før tankningen.

Benzin skal påfyldes, før forbrændingsmotoren startes. Åbn ikke tankdækslet, og fyld ikke benzin på, mens forbrændingsmotoren kører, eller maskinen er varm.

Fyld ikke benzintanken helt, men kun op til ca. 4 cm under kanten på påfyldningsstudsens, så benzinen kan udvide sig.

Hvis benzinen er løbet over, må forbrændingsmotoren ikke startes, før den benzinvædede flade er rengjort. Forsøg ikke at starte motoren, før benzindampene er forsvundet (tør spildt benzin af).

Tør spildt benzin op med det samme.

Hvis der er kommet benzin på tøjet, skal dette skiftes.

Opbevar aldrig maskinen indendørs med benzin i tanken. Afgivne benzindampe kan antændes ved kontakt med åben ild eller gnister.

Hvis tanken skal tømmes, skal det ske i det fri.

---

### 4.3 Beklædning og udstyr



Bær altid solide sko med skridsikre såler under arbejdet. Gå aldrig barfodet eller iført sandaler.



Bær altid solide handsker, og bind langt hår op (klud, hue etc.) under vedligeholdelses- og rengøringsarbejder samt under maskinens transport.



Bær handsker og egnede beskyttelsesbriller under knivens slibning!

Maskinen må betjenes, når brugeren bærer lange bukser og tætsiddende tøj.

Bær aldrig løstsiddende tøj, som kan hænge fast i de bevægelige dele (betjeningsgreb) – heller ikke smykker, slips eller halstrøklæder.

---

### 4.4 Transport af maskinen

Anvend altid handsker under arbejdet for at undgå at komme til skade på varme maskindele eller de skarpe kanter.

Transporter aldrig maskinen med igangsat forbrændingsmotor. Stands forbrændingsmotoren, lad knivene løbe ud, og træk tændrørshætten af før transporten.

Transporter kun maskinen, når forbrændingsmotoren er kold og uden benzin.

Anvend egnede hjælpemidler til læsning (læsseramper eller løfteanordninger).

Fastgør maskinen under transporten vha. tilstrækkeligt dimensionerede hjælpemidler (seler, reb osv.).

Undgå at berøre kniven, når plæneklipperen løftes og bæres.

Følg især henvisningerne i kapitlet "transport". Her beskrives, hvordan maskinen skal løftes eller fastsures. (⇒ 13.)

Under en transport af maskinen skal gældende forskrifter overholdes, især hvad angår ladningens sikkerhed samt transport af ting på lastarealet.

---

### 4.5 Før arbejdet påbegyndes

Kontrollér, at kun personer, som har læst betjeningsvejledningen, anvender maskinen.

Før maskinen tages i brug, skal det kontrolleres, om benzinsystemet er tæt; kontrollér navnlig de synlige dele som f. eks. tank, tankdæksel, slangeforbindelser. Ved utætheder eller beskadigelse, må forbrændingsmotoren ikke startes – **Brandfare!**

Få maskinen repareret af forhandleren, før den tages i brug.

Vær opmærksom på kommunale forskrifter for anvendelsestider for havemaskiner med forbrændingsmotor eller elektrisk motor.

Undersøg hele det areal, hvor maskinen skal anvendes, og fjern sten, kæppe, ståltråd, kødben og andre fremmedlegemer, som kan blive slynget væk af maskinen. Forhindringer (f.eks. træstykker, rødder) overses nemt i højt græs.

Marker derfor før arbejdet med maskinen alle objekter, der er skjult i græsplænen (forhindringer), som ikke kan fjernes.

Før maskinen tages i brug, skal defekte dele og alle andre slidte og beskadigede dele udskiftes. Ulæselige eller beskadigede fare- og advarselsanvisninger på maskinen skal udskiftes. VIKING forhandleren har ekstra skilte og originale reservedele på lager.

Før maskinen tages i brug, skal du kontrollere, at tændrørshætten sidder fast og sikkert på tændrøret.

Maskinen må kun anvendes i en driftssikker tilstand. Kontroller før hver brug, om

- maskinen er i forskriftsmæssig monteret tilstand.
- klippeværktøjet og klippeenheden (kniv, fastgørelsesdelene, klippeanordningskabinettet) er helt i orden. Kontroller især, om komponenterne sidder korrekt, om de er beskadigede (hakker eller ridser) eller slidte. (⇒ 12.2)
- om tankdækslet er skruet korrekt på.
- om tanken og brændstofførende komponenter samt tankdækslet er i orden.
- sikkerhedsudstyret (f. eks. motorstopbøjle, kabinettet, styrehåndtag, beskyttelsesgitter) er i orden og fungerer korrekt.
- om olietankdækslet er skruet korrekt på.

Udfør alt nødvendigt arbejde, eller kontakt en forhandler. VIKING anbefaler en VIKING forhandler.

#### 4.6 Under arbejdet

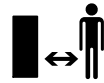

Brug aldrig maskinen, når der er dyr eller personer, især børn, i fareområdet.

De kontakter og sikkerhedsanordninger, som er installeret på maskinen, må ikke fjernes eller kortsluttes. Fastgør altid motorstopbøjlen på styret (f.eks. ved at binde den fast).



#### OBS – fare for kvæstelser!

Hænder og fødder skal holdes væk fra roterende dele. Rør aldrig den roterende kniv.

Den sikkerhedsafstand, som styrehåndtaget giver, skal altid overholdes. Styrehåndtaget skal altid være monteret korrekt og må ikke ændres. Anvend aldrig maskinen, hvis styrehåndtaget er klappet om.

Fastgør aldrig ting til styrehåndtaget (f.eks. arbejdstøj).

Arbejd kun i dagslys eller med god kunstig belysning.

Der må ikke arbejdes med maskinen i regnvej, tordenvej, og især ikke når der er risiko for lynnedslag.

Er undergrunden våd, er der større risiko for uheld pga. dårligere fodfæste.

Arbejd ekstra forsigtig her, så du ikke skrider ud. Undgå om muligt at anvende maskinen, hvis undergrunden er fugtig.

#### Udstødningsgasser:



#### Livsfare – forgiftningsfare!

Stop arbejdet med det samme ved kvalme, hovedpine, synsforstyrrelser (f.eks. mindre synsfelt), høreproblemer, svimmelanfald, svigtende koncentrationsevne. Disse symptomer kan bl.a. være forårsaget af for høje koncentrationer af udstødningsgas.



Maskinen afgiver giftige udstødningsgasser, når forbrændingsmotoren kører. Disse gasser indeholder giftig

kulilte, en farve- og lugtfri gas, samt andre skadelige stoffer. Forbrændingsmotoren må aldrig tages i brug i lukkede eller dårligt udluftede rum.

#### Start:

Start maskinen forsigtigt iht. henvisningerne i kapitlet "Ibrugtagning af maskinen". (⇒ 11.)

Sørg for, at der er rigelig afstand mellem fødder og klippeværktøj.

Maskinen må ikke vippes, når den startes.

Fremdriftsbøjlen må ikke trykkes ind, når motoren startes.

#### Arbejde på skråninger:

Bearbejd altid skråningerne på tværs og aldrig på langs.

Mister brugeren kontrollen over maskinen ved en græsslåning på langs, kan brugeren blive kørt over af maskinen.

Vær ekstra forsigtig, når køreretningen på skråningen ændres.

Sørg altid for et godt fæste på skråninger, og undgå at arbejde på meget stejle skråninger.

Af sikkerhedsmæssige årsager må maskinen ikke anvendes på skråninger på over 25° (46,6 %). **Risiko for kvæstelser!** En hældning på 25° svarer til en lodret stigning på 46,6 cm over en vandret længde på 100 cm.

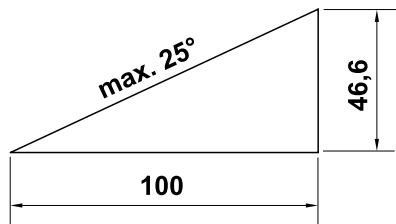

For at sikre tilstrækkelig smøring af forbrændingsmotoren skal anvisningerne i den medfølgende betjeningsvejledning til forbrændingsmotoren også følges, når maskinen anvendes på skråninger.

#### Anvendelse:



#### Risiko for kvæstelser!

Hold eller før aldrig hænder og fødder mod, over eller under de roterende dele.



Forsøg ikke at inspicere kniven, mens plæneklipperen kører.

Den roterende kniv kan medføre kvæstelser.

Kør kun med maskinen i gangtempo, og løb aldrig med maskinen under arbejdet. Ved at køre hurtigt øges risikoen for at komme til skade ved at snuble, skride ud osv.

Vær ekstra forsigtig, når du vender maskinen om eller trækker den hen mod dig selv.

#### Risiko for at snuble!

Anvend maskinen særligt forsigtigt, når du arbejder i nærheden af skråninger, terrænkanter, lossepladser, grøfter, diger og dæmninger. Sørg især for at holde rigelig afstand til sådanne farlige steder.

Kør rundt om ting, der er skjult i græssets vækstlag (vandingssystemer, pæle, vandventiler, fundamenter, elektriske ledninger etc.). Kør aldrig over sådanne objekter.



#### STOP

Vær opmærksom på klippeværktøjets efterløb, som varer i nogle sekunder.

- Sluk for forbrændingsmotoren, lad arbejdsværktøjet standse, og træk tændrørshætten ud,
- før maskinen forlades, eller hvis den står uden opsyn,
- før der fyldes benzin på. Maskinen må kun tankes op, når forbrændingsmotoren er kold.

#### Brandfare!

- før du afhjælper blokeringer eller fjerner tilstopper i klippeanordningens kabinet,
- før du løfter og bærer maskinen,
- før du transporterer maskinen,
- før der udføres arbejder på kniven,
- før maskinen kontrolleres, rengøres, eller der udføres andet arbejde på den (f. eks. styrehåndtaget klappes om),
- hvis plæneklipperen ramte et fremmedlegeme, eller hvis plæneklipperen ryster usædvanlig voldsomt. Kontroller så maskinen, især skæremodulet (kniv, knivaksel, knivfastgørelse) for beskadigelser, og få maskinen repareret, før den genstartes, og der arbejdes med den.



#### Risiko for kvæstelser!

Kraftige vibrationer indikerer som regel en fejl.

Plæneklipperen må absolut ikke bruges med en beskadiget eller bøjet knivaksel eller med en beskadiget eller bøjet kniv.

Har du ikke nok viden herom, skal maskinen repareres af en fagmand – VIKING anbefaler VIKING forhandleren.

Stands forbrændingsmotoren,

- når maskinen skubbes til eller fra den græsplæne, der skal bearbejdes,
- før maskinen skubbes til et areal uden græs,
- hvis maskinen skal vippes til en transport,
- før klippehøjden indstilles.

#### 4.7 Vedligeholdelse og reparation



Før rengørings-, indstillings-, reparations- og vedligeholdelsesarbejder på maskinen påbegyndes, skal

den stilles på et fast, plant underlag, forbrændingsmotoren skal standses og afkøles, og tændrørshætten skal trækkes ud.



#### Risiko for kvæstelser på kniven!

Arbejdsværktøjet udsættes for en drejning, når der trækkes i startkablet. Sørg altid for tilstrækkelig afstand til kniven, især for hænder og fødder, når der trækkes i startkablet.



Maskinen skal især køle af, før der arbejdes omkring forbrændingsmotoren, udstødningsmanifolden og lyddæmperen. Temperaturerne kan komme op på 80° C og mere. **Risiko for forbrændinger!**

Direkte kontakt med motorolie kan være farlig; motorolie må heller ikke spildes. VIKING anbefaler, at påfyldning af motorolien eller en udskiftning af motorolien udføres af en VIKING forhandler.

### Rengøring:

Efter arbejdet skal hele maskinen gøres grundigt ren. (⇒ 12.1)

Eventuelle græsrester løsnes først med en pind. Maskinens underside renses med børste og vand.

Anvend aldrig en højtryksrenser, og rengør ikke maskinen under rindende vand (f.eks. med en haveslange). Brug ikke aggressive rengøringsmidler. Disse kan beskadige kunststof- og metaldele, hvilket forringer VIKING maskinens drift.

For at undgå brandfare skal området omkring køleluftåbningerne, køleribberne og udstødningsrøret holdes fri for f.eks. græs, strå, mos, blade og udtrængende fedt.

### Vedligeholdelsesarbejde:

Der må kun udføres det vedligeholdelsesarbejde, der er anført i denne betjeningsvejledning; alt andet arbejde skal udføres af en forhandler. Hvis du ikke har nok informationer om dette eller mangler de nødvendige hjælpemidler, bedes du **altid** henvende dig til en forhandler. VIKING anbefaler, at alle vedligeholdelsesarbejder og reparationer kun udføres af en VIKING forhandler.

VIKING forhandlerne tilbydes regelmæssigt seminarer og tekniske informationer.

Anvend kun værktøj, tilbehør eller påbygningsmaskiner, som er godkendt af VIKING til maskinen eller teknisk lignende produkter. I modsat fald er der risiko for ulykker med personskader eller skader på maskinen til følge. Kontakt en forhandler, hvis du har spørgsmål.

VIKING original værktøj, tilbehør og reservedele er tilpasset optimalt til brugeren og maskinen. Originale VIKING reservedele ses på VIKING reservedelsnummeret, på graveringen VIKING samt på VIKING reservedelssymbolet. Symbolet kan muligvis også stå alene på mindre dele.

Af sikkerhedsgrunde skal brændstofførende dele (benzinslange, brændstoffhane, benzintank, tankdæksel, tilslutninger osv.) jævnligt kontrolleres for skader og utætheder, og udskiftes efter behov af en fagmand (VIKING anbefaler VIKING forhandlere).

Sørg for, at advarsels- og henvisningsskilte er rene og læselige. Beskadigede eller bortkomne skilte skal udskiftes med nye originale skilte fra VIKING forhandleren. Udskiftes en komponent med en ny, skal det sikres at den nye del har samme skilt som den gamle.

Arbejder på skæremodulet må kun udføres med tykke arbejdshandsker og med stor omhu.

Sørg for, at alle møtrikker, bolte og skruer, især knivbolten, er fast tilspændte, så det er sikkert at bruge maskinen.

Kontroller hele maskinen for slid og beskadigelser regelmæssigt, især før den skal opbevares (f.eks. før vinterpausen).

Slidte og beskadigede dele skal udskiftes med det samme af hensyn til sikkerheden, så maskinen altid er i driftssikker tilstand.

Forbrændingsmotorens grundindstilling må aldrig ændres, og kør den ikke med et for højt omdrejningstal.

Hvis der i forbindelse med vedligeholdelsesarbejdet har været fjernet komponenter eller beskyttelsesanordninger, skal disse omgående anbringes korrekt.

---

### 4.8 Opbevaring, hvis maskinen ikke skal bruges i længere tid

Lad forbrændingsmotoren køle af, før maskinen stilles i et lukket rum.

Lad maskinen køle helt af, før den dækkes til.

Opbevar maskinen med tom tank og brændstoffunken i et lukket og godt udluftet rum.

Kontrollér, om maskinen er beskyttet mod utilsigtet brug (f. eks. fra børn).

Skal tanken tømmes, f.eks. klargøring til vinteren, bør dette ske udendørs (kør tanken tom).

Maskinen skal gøres grundigt ren før pauser (f.eks. vinterpause).

Maskinen må kun opbevares med aftrukket tændrørshætte.

Opbevar maskinen i en driftssikker tilstand.

## 4.9 Bortskaffelse

Affaldsprodukter, såsom gammel olie eller benzin, brugt smøremiddel, filter, batterier og lignende sliddele kan være til skade for mennesker, dyr og miljøet og skal derfor bortskaffes korrekt.

Kontakt genbrugsstationen eller forhandleren for at få at vide, hvordan affaldsprodukterne kan bortskaffes korrekt. VIKING anbefaler en VIKING forhandler.

Sørg for korrekt bortskaffelse af den brugte maskine. Sørg for, at maskinen ikke kan anvendes længere før bortskaffelsen. For at forebygge ulykker skal tændkablet tages af, benzintanken tømmes, og motorolien aftappes.

### Risiko for kvæstelser på kniven.

Lad aldrig en brugt plæneklipper være uden opsyn. Sørg for, at maskinen og især kniven opbevares utilgængeligt for børn.

## 5. Symbolforklaring



### OBS!

Læs betjeningsvejledningen grundigt inden ibrugtagning.



### Risiko for kvæstelser!

Der må ikke være uvedkommende i fareområdet.

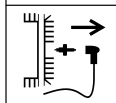
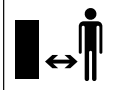

### Risiko for kvæstelser!

Træk tændrørshætten af før arbejder på klippeværktøjet og før vedligeholdelses- og rengøringsarbejder.



### Risiko for kvæstelser!

Hold hænder og fødder væk fra knivene!

Klippeanordningen arbejder videre i nogle sekunder efter frakoblingen (forbrændingsmotor-/knivbremse).

### MB 2 RT:



Start forbrændingsmotoren.



Stands forbrændingsmotoren.



Start fremdriften.

## 6. Medfølgende dele



Pos.	Betegnelse	Stk.
A	Basismaskine med styrehåndtag	1
-	Betjeningsvejledning	1

Pos.	Betegnelse	Stk.
-	Betjeningsvejledning til forbrændingsmotor	1

## 7. Klargøring af maskinen

### 7.1 Generelt



### Risiko for kvæstelser

Følg sikkerhedsanvisningerne i kapitlet "Sikkerhed" (⇒ 4.).

- Stil maskinen på et vandret, plant og fast underlag i forbindelse med alt det beskrevne arbejde.

### 7.2 Monter styrehåndtag



- Klap forsigtigt styrehåndtaget (1) op, og kontroller, at kabeltrækkene ikke kommer i klemme.
- Spænd de formonterede hurtigstrammere (2), så skruen rager ca. en gevindomdrejning ud, og klap den op.

### Kontroller monteringen



- Hurtigstrammerne (1) skal være spændt så kraftigt, at de ligger tæt an mod styrehåndtaget, så styrehåndtagets øverste del er forbundet med styrehåndtagets nederste del.  
Er styrehåndtaget ikke monteret fast, eller sidder hurtigstrammerne ikke korrekt, klappes hurtigstrammerne op og indstilles så korrekt ved at skrue dem ud og i igen.
- Kontroller, at kabeltrækkene (2, 3) og kabelclipsen (4, MB 2 RC) sidder rigtigt.

## 7.3 Benzin og motorolie



### Undgå at beskadige maskinen!

Før den første start påfyldes motorolie. Anvend en egnet påfyldningshjælp (f.eks. en tragt) til påfyldningen af motorolien eller til tankning.

### Motorolie:

Motorolietypen og oliepåfyldningsmængden er beskrevet i forbrændingsmotorens betjeningsvejledning. Kontroller motoroliestanden regelmæssigt (se betjeningsvejledningen til forbrændingsmotoren).

For lav og for høj oliestand bør undgås. Sørg for, at olietankens dæksel er skruet korrekt på, før forbrændingsmotoren tages i brug.

### Benzin:

Anbefaling:  
frisk mærkevarebenzin,  
blyfri benzin.

Oplysninger om den nøjagtige benzinkvalitet (oktantal) findes i forbrændingsmotorens betjeningsvejledning.



## 8. Betjeningsdele

### 8.1 Generelt



#### Risiko for kvæstelser

Følg sikkerhedsanvisningerne i kapitlet "Sikkerhed" (⇒ 4.).

- Stil maskinen på et vandret, plant og fast underlag i forbindelse med alt det beskrevne arbejde.

## 8.2 Klap styrehåndtaget ned



Styrehåndtaget kan klappes ned for at spare plads til transport og opbevaring.



#### Risiko for klemning!

Når hurtigstrammerne løsnes, kan styrehåndtaget klappe ukontrolleret om.

Hold derfor altid om styrehåndtaget med den ene hånd, mens fastgørelsen løsnes.

- Stands forbrændingsmotoren, og træk tændrørshætten ud. (⇒ 11.2)
- Hægt startkablet af. (⇒ 8.3)
- Åbn hurtigstrammerne (1) til venstre og til højre, og læg forsigtigt styrehåndtaget (2) fremefter.

## 8.3 Hægt startkablet på og af



### Påhægtning

- Træk tændrørshætten af forbrændingsmotoren.
- Tryk motorstopbøjlen (1) mod styret, og hold fast.
- Træk langsomt startkablet (2) ud.
- Slip bøjlen til motorstoppet (1), og hægt startkablet (2) i kabeltrækholderen (3).
- Sæt tændrørshætten på.

### Afhægtning

- Træk tændrørshætten af forbrændingsmotoren.
- Hægt startkablet (2) af kabeltrækholderen (3).

## 8.4 Skærehøjdejustering



#### Risiko for kvæstelser!

Stands forbrændingsmotoren, før klippehøjden indstilles.

Der kan indstilles 4 forskellige klippehøjder mellem 28 mm og 85 mm.

Niveau 1 = laveste klippehøjde

Niveau 4 = højeste klippehøjde



#### Risiko for kvæstelser!

Indstillingen på forakslen og bagakslen skal være ens.

### 1 Indstil klippehøjden bagtil

- Indstil den ønskede klippehøjde med bagakslen (1). Understøt hertil maskinen med den ene hånd, og indstil derefter bagakslen i det ønskede niveau først i den ene side og så i den anden side. Kontroller, at den er i samme niveau i venstre og højre side (bagakslen står parallelt med kabinettet).

### 2 Indstil klippehøjden foran

- **MB 2 RT:**  
Tryk klippehøjdeindstillingsarmen (2) udad, placer den i det ønskede niveau, og lad den gå i hak.
- **MB 2 RC, MB 2 R:**  
Indstil den ønskede klippehøjde med forakslen (3). Understøt hertil maskinen med den ene hånd, og indstil derefter forakslen i det ønskede niveau først i den ene side og så i den anden side. Kontroller, at den er i samme niveau i venstre og højre side (forakslen står parallelt med kabinettet).

## 9. Sikkerhedsanordninger

Maskinen er udstyret med flere sikkerhedsanordninger for at sikre betjeningen og for at beskytte den mod ukorrekt betjening.



### Risiko for kvæstelser!

Fastslås en defekt i en af sikkerhedsanordningerne, må maskinen ikke bruges. Kontakt en forhandler, VIKING anbefaler VIKING forhandlere.

### 9.1 Bøjle motorstop

Plæneklipperen er udstyret med en motorstopanordning.

Slippes motorstopbøjlen under arbejdet, stopper forbrændingsmotoren. Forbrændingsmotoren og kniven standser inden for 3 sekunder.



### Risiko for kvæstelser!

Hvis knivens efterløb varer længere, må maskinen ikke længere anvendes, men skal indsendes til forhandleren.

### Mål efterløbet

Når forbrændingsmotoren er startet, roterer kniven, og der høres en susen. Efterløbet svarer til støjens varighed efter forbrændingsmotorens udkobling; den kan måles med et stopur.

## 10. Arbejdsanvisninger

### 10.1 Generelle oplysninger om granulering

De afskårne græsstrå findeles flere gange under granuleringen takket være en særlig luftstrømsbevægelse ved knivene og pustes så ned i græssets vækstlag igen. Det afklippede affald forbliver på græsplænen.

#### Nytte

Det rådnende afskårede græs tilfører jorden organiske næringsstoffer og fungerer dermed som naturlig gødning.

#### Fordele

Græsopsamlingskurven skal ikke tømmes, og det afskårne affald skal ikke bortskaffes. Ukrudtet vokser langsommere, og der spares så gødning.

### 10.2 Hvornår må granuleringsindsatsen anvendes?

VIKING anbefaler, at der kun slås græs med monteret granuleringsindsats, når plænen er tør, og græsset ikke er for højt. Er græsset for højt, bør plænen slås i to arbejdsgange. (⇒ 10.3)



#### Forsigtig!

Er klippehøjden indstillet for lavt, eller er græsset vådt, kan kabinettet stoppe til og blokere kniven!

### 10.3 Hvordan slås græsset med en monteret granuleringsindsats?

Forudsætninger for et flot granuleringsresultat:

- Indstil den bedste klippehøjde: En tredjedel af græsset skal klippes af.
- Anvend kun korrekt slebet knive.
- Skift klipperetningen, og sørg for, at banerne overlapper hinanden.

#### Arbejde i højt græs

Når græsset er for højt, bør plænen bearbejdes i to arbejdsgange.

Første gennemgang:  
Plænen slås først med den højeste klippehøjde.

Anden gennemgang:  
12 til 24 timer efter den første gennemgang slås græsplænen til granulering i en ret vinkel i forhold til den første klipperetning til den ønskede højde.

### 10.4 Hvor ofte bør granuleringsindsatsen anvendes?

Plænen bliver smuk og tæt, hvis den granuleres ofte og holdes kort.

#### Hovedsæson for væksten:

Forår:

Granuler min. 2 gange om ugen.

Sommer og efterår:

Granuler min. 1 gang om ugen.

## 11. Tag maskinen i brug

### 11.1 Start forbrændingsmotoren



- !** **Undgå at beskadige maskinen!**  
Tænd aldrig for forbrændingsmotoren i højt græs eller i den laveste klippehøjde. Det er ikke nemt at starte i dette tilfælde.  
Efter starten arbejder forbrændingsmotoren altid med det optimale arbejdsomdrejningstal som følge af en fast gasindstilling.

#### Start ved kold forbrændingsmotor:

- **Kun ved MB 2 R:**  
Tryk tre gange på primeren (1).
- Tryk motorstopbøjlen (2) mod styrehåndtaget, og hold fast.
- Startkablet (3) trækkes langsomt ud til kompressionsmodstanden. Træk derefter kraftigt igennem til en armslængde. Før langsomt startkablet (3) tilbage, så det igen kan rulles op.  
Gentag efter behov, indtil forbrændingsmotoren er i gang.

#### Start ved varm forbrændingsmotor:

- !** **Undgå at beskadige maskinen!**  
Er forbrændingsmotoren varm, skal primeren ikke trykkes ind. Forbrændingsmotoren kan dog blive hurtigt afkølet ved meget koldt vejr.
- Start som ved kold forbrændingsmotor.  
**Kun ved MB 2 R:**  
Starthjælpen (1) skal ikke trykkes ind.

### 11.2 Stands forbrændingsmotoren



- Slip motorstopbøjlen (1).

Forbrændingsmotoren og kniven standser inden for 3 sekunder.

### 11.3 Fremdrift (MB 2 RT)



#### Bemærk

Model MB 2 RT har forhjulsdrev.

#### 1 Start fremdriften

- Start forbrændingsmotoren. (⇒ 11.1)
- Træk fremdriftsbøjlen (1) mod styrehåndtaget, og hold den der.



Fremdriften aktiveres, og plæneklipperen sætter sig i gang fremefter.

#### 2 Sluk fremdriften

- Slip fremdriftsbøjlen (1).

Fremdriften deaktiveres, og plæneklipperen stopper.

Forbrændingsmotoren og kniven fortsætter.

### 11.4 Brugerens arbejdsområde



- Brugerens skal af sikkerhedsmæssige grunde altid opholde sig i arbejdsområdet bag styrehåndtaget, når forbrændingsmotoren startes, og når den er tændt. Den sikkerhedsafstand, som styrehåndtaget giver, skal altid overholdes.

- Plæneklipperen må udelukkende betjenes af én person, og alle andre tilstedeværende personer skal holde sig på forsvarlig afstand. (⇒ 4.)

## 12. Vedligeholdelse



#### Risiko for kvæstelser!

Før vedligeholdelses- eller rengøringsarbejder på maskinen skal kapitlet "Sikkerhed" (⇒ 4.), især underkapitlet "Vedligeholdelse og reparation" (⇒ 4.7), læses grundigt igennem, og alle sikkerhedsanvisninger skal overholdes.

Lad maskinen køle af, og træk tændrørshætten af før alle vedligeholdelses- eller rengøringsarbejder!

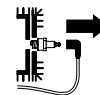

#### Årlig vedligeholdelse udført af forhandleren:

Plæneklipperen bør kontrolleres af forhandleren en gang om året. VIKING anbefaler en VIKING forhandler.

### 12.1 Rengør maskinen



#### Vedligeholdelsesinterval:

Efter hver brug.



#### Risiko for kvæstelser!

Stop forbrændingsmotoren, og lad maskinen køle af, og træk tændrørshætten af. Benzintanken skal tømmes (køres tom), før maskinen stilles i rengøringspositionen.

## Stil maskinen i rengøringspositionen

- Åbn hurtigstrammeren (1), og læg styrehåndtaget (2) bagover.
- Løft maskinen foran, og sæt den som vist i rengøringspositionen.

---

## 12.2 Kontroller knivens slid

### Vedligeholdelsesinterval:



Før hver brug.



#### Risiko for kvæstelser!

Knivens slid afhænger af hvor og hvor længe de har været i brug. Anvendes maskinen på en sandet bund eller ofte under tørre forhold, slides kniven mere og hurtigere end normalt.

En slidt kniv kan knække og forårsage alvorlige kvæstelser. Følg derfor altid anvisningerne om knivens vedligeholdelse.

### Kontrol

- Stil maskinen i rengøringspositionen. (⇒ 12.1)
- Rengør knivene (1), og kontroller dem for beskadigelser (hakker eller ridser).
- Knivtykkelsen (A) skal kontrolleres flere steder med en skydelære (2).
- Mål nedslibningen (B) efter. Læg en lineal (3) som vist mod den forreste knivkant.

### Slidgrænser

Knivtykkelsen (A) skal være mindst **2 mm** overalt. De vigtigste punkter er markeret på billedet.

Skærene må maksimalt nedslibes **5 mm** – afstand (B) (nedslibning).

---

## 12.3 Slib kniven

Har du ikke nok kendskab eller hjælpemidler til rådighed, anbefaler vi, at kniven slibes hos en forhandler. Hvis kniven slibes forkert (forkert slibevinkel, ubalance osv.), forringes maskinens funktionsevne.

### Slibningsvejledning

- Afmonter kniven. (⇒ 12.4)
- Afkøl kniven under slibningen, f.eks. med vand. Den må ikke blive blå, da skæreevnen i så fald forringes.
- Slib kniven ensartet for at undgå vibrationer pga. ubalance.
- Hold en slibevinkel på **30°**.
- Overhold slidgrænserne (⇒ 12.2).

---

## 12.4 Afmontering og montering af kniven



#### Risiko for kvæstelser!

Arbejd altid med handsker.



Kniven skal udskiftes, hvis der er hakker eller ridser, eller hvis en slidgrænse (⇒ 12.2) er nået.

### Afmontering

- Hold fast i kniven (1), og løsne knivbolten (2).
- Tag knivbolten (2), låseskiven (3) og kniven (1) af.

### Montage

- Rens knivens anlægsflade og knivbøsningen (4).

- Knivbolten (2) forsynes med **Loctite 243**.
- Sæt kniven (1) på knivbøsningen (4) som vist på billedet.
- Sæt låseskiven (3) på som vist, og fastspænd den med knivbolten (2) med **60 - 65 Nm**.



#### Risiko for kvæstelser!

Det foreskrevne tilspændingsmoment for knivbolten skal overholdes nøje. Låseskiven (3) skal udskiftes, hver gang knivene monteres. Knivbolten (2) skal udskiftes, hver gang knivene udskiftes.

---

## 12.5 Forbrændingsmotor

### Vedligeholdelsesinterval:

Se betjeningsvejledningen til forbrændingsmotoren.

### Generelle anvisninger:

Følg betjenings- og vedligeholdelsesanvisningerne, som du kan finde i den vedlagte betjeningsvejledning til forbrændingsmotoren.

For at sikre lang levetid er det vigtigt, at der altid er tilstrækkelig høj oliestand, samt at olie- og luftfilteret udskiftes regelmæssigt.

I betjeningsvejledningen til forbrændingsmotoren findes oplysninger om de anbefalede olieskift-intervaller samt informationer om motorolie og påfyldningsmængden.

Køleribberne skal altid holdes rene for at sikre tilstrækkelig køling af forbrændingsmotoren.

## 12.6 Hjul og gearkasse

Hjulenes lejer er vedligeholdelsesfrie.

Gearkassen er vedligeholdelsesfri.

## 12.7 Opbevaring (vinterpause)

Ved længere driftspauser (vinterpause) skal følgende punkter udføres:

- Rens alle ydre dele omhyggeligt.
- Smør samtlige bevægelige dele godt ind i olie/fedt.
- Tøm benzintanken og karburatoren (f.eks. ved at køre dem tomme).
- Skru tændrøret af (se forbrændingsmotorens betjeningsvejledning), og hæld ca. 3 cm<sup>3</sup> motorolie i forbrændingsmotoren gennem tændrørsåbningen. Tørn forbrændingsmotoren nogle gange uden tændrør (træk i startkablet).



### Brandfare!

Tændrørshætten skal holdes væk fra tændrørsåbningen på grund af antændelsesfare.

- Skru tændrøret i igen (se også betjeningsvejledningen til forbrændingsmotoren).
- Udfør en olieskift regelmæssigt (se betjeningsvejledningen til forbrændingsmotoren).
- Maskinen skal opbevares i et tørt, lukket og støvfrit rum. Sørg for, at maskinen opbevares utilgængeligt for børn.

## 13. Transport

### 13.1 Transport



#### Risiko for kvæstelser!

Overhold kapitlet "Sikkerhed" før transporten. (⇒ 4.4)

Maskinen skal løftes af to personer. Brug altid egnede personlige værnemidler (sikkerhedssko, solide handsker). Træk tændrørshætten af, før maskinen løftes eller transporteres.

#### Løft eller bær maskinen

- **A** Monteret styrehåndtag: Hold maskinen i håndtaget foran (1) og i styrehåndtaget (2).
- **B** Styrehåndtag klappet om: Hold maskinen i håndtaget foran (1) og i styrehåndtagets nederste dele (3).

#### Transporter maskinen

Maskinen må kun transporteres på et rent, plant lad stående på alle 4 hjul.

- Fastgør maskinen med egnede hjælpemidler, så den ikke glider. Fastgør tove eller seler på håndtaget foran (1) og på styrehåndtagets nederste dele (3).

## 14. Miljøbeskyttelse



Det afskårne græs må ikke smides i skraldespanden, men bør derimod komposteres.

Emballage, maskine og tilbehør er fremstillet af materialer, der kan genbruges, og som skal bortskaffes i overensstemmelse hermed.

Miljørigtig bortskaffelse, hvor materialerester sorteres, fremmer muligheden for at genanvende brugbare materialer. Derfor skal maskinen afleveres på en genbrugsstation, når den er opslidt. Følg anvisningerne i kapitlet "Bortskaffelse" (⇒ 4.9) i forbindelse med bortskaffelse.

Kontakt genbrugsstationen eller forhandleren for at få at vide, hvordan affaldsprodukterne kan bortskaffes korrekt.

## 15. Standardreservedele

### Kniv (granuleringskniv)

6357 702 0101

### Knivbolt

9008 319 9028

### Låseskive

0000 702 6600



Fastgørelsesdelene på kniven (f. eks. knivbolt, låseskive) skal udskiftes, når kniven udskiftes eller monteres. Reservedele fås som tilbehør hos en VIKING forhandler.

## 16. Serviceplan

### 16.1 Leveringsbekræftelse

**Model:** \_\_\_\_\_

**Serienummer:**

--	--	--	--	--	--	--	--	--

**Dato:**    /    /    

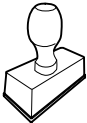

Næste service

**Dato:**    /    /    

### 16.2 Servicebekræftelse

Giv denne betjeningsvejledning til din VIKING forhandler, når du får serviceret din maskine. Han bekræfter udførelsen af de enkelte servicepunkter i de fortrykte felter.

 Service udført den

 Dato for næste serviceeftersyn

## 17. Sådan minimerer du slid og undgår skader

### Vigtige anvisninger til vedligeholdelse af produktgruppen

#### Benzindrevne plæneklippere

Firmaet VIKING påtager sig intet ansvar for ting- og personskader, som opstår som følge af, at henvisningerne i betjeningsvejledningen misligholdes, især hvad angår sikkerhed, betjening og vedligeholdelse, eller hvis der anvendes påbygningskomponenter eller reservedele, der ikke er godkendt af VIKING.

For at undgå skader og unødigt slid på VIKING maskinen skal du altid følge nedenstående anvisninger:

#### 1. Sliddele

Dele af VIKING maskinen udsættes selv ved korrekt brug for normal slidage og skal alt efter arten og varigheden af brugen udskiftes rettidigt.

Hertil hører bl.a.:

- Kniv
- Kilerem (MB 2 RT)
- Dæk

#### 2. Overholdelse af betjeningsvejledningens anvisninger

Brug, vedligeholdelse og opbevaring af VIKING maskinen skal ske lige så omhyggeligt, som det er beskrevet i denne betjeningsvejledning. Brugeren hæfter selv for alle skader, der måtte opstå som følge af tilsidesættelse af sikkerheds-, betjenings- og vedligeholdelsesanvisningerne.

Dette gælder især for:

- Produktændringer, der ikke er godkendt af VIKING.
- Anvendelse af forbrugsstoffer, der ikke er godkendt af VIKING (smøremidler, benzin og motorolie, se henvisninger fra producenten af forbrændingsmotoren).
- Anvendelse af værktøj eller tilbehør, som ikke er godkendt eller egnet til produktet eller ikke er af tilstrækkelig kvalitet.
- Brug af produktet til andet end det af producenten foreskrevne formål.
- Anvendelse af produktet ved sportsarrangementer eller i konkurrencer.
- Følgeskader som følge af fortsat brug af produktet med defekte komponenter.

#### 3. Vedligeholdelsesarbejde

Alle de former for arbejde, der er beskrevet i afsnittet "Vedligeholdelse", skal gennemføres regelmæssigt.

Hvis dette vedligeholdelsesarbejde ikke kan udføres af brugeren selv, skal arbejdet udføres af en forhandler.

VIKING anbefaler, at alle former for vedligeholdelsesarbejde og reparationer kun udføres af en VIKING forhandler.

VIKING forhandlerne tilbydes regelmæssigt seminarer og tekniske informationer.

Såfremt dette arbejde ikke bliver udført, kan der opstå skader, som brugeren selv hæfter for.

Herunder hører bl.a.:

- Korrosionsskader eller følgeskader på grund af uhensigtsmæssig opbevaring.



- Skader på maskinen på grund af anvendelse af andre reservedele af mindre god kvalitet.
- Skader pga. ikke udført eller utilstrækkelig vedligeholdelse, eller skader pga. vedligeholdelses- eller reparationsarbejder, som ikke udføres på forhandlerens værksted.

## 18. Producentens EF-overensstemmelseserklæring

Vi,

VIKING GmbH  
Hans Peter Stihl-Straße 5  
A-6336 Langkampfen/Kufstein

erklærer, at maskinen

Plæneklipper, håndbetjent med forbrændingsmotor (MB)

**Fabrikat:** VIKING  
**Type:** MB 2.2 R  
MB 2.2 RC  
MB 2.2 RT

**Serienummer** 6357

er i overensstemmelse med følgende EU-direktiver:  
97/68/EC, 2000/14/EC, 2004/108/EC, 2006/42/EC

Produktet er udviklet i overensstemmelse med følgende normer:  
EN ISO 5395-1, EN ISO 5395-2

Anvendt procedure for overensstemmelsesvurdering:  
Tillæg VIII (2000/14/EC)

Navn og adresse på pågældende myndighed:

TÜV Rheinland LGA Products GmbH  
Tillystraße 2  
D-90431 Nürnberg, Tyskland

Sammensætning og opbevaring af teknisk dokumentation:

Sven Zimmermann  
VIKING GmbH

Konstruktionsåret og serienummeret står på maskinens typeskilt.

### MB 2.2 R:

Målt lydeffektniveau:  
92,0 dB(A)

Garanteret lydeffektniveau:  
94 dB(A)

### MB 2.2 RC, MB 2.2 RT:

Målt lydeffektniveau:  
92,5 dB(A)

Garanteret lydeffektniveau:  
94 dB(A)

Langkampfen,  
2015-01-02 (ÅÅÅÅ-MM-DD)

VIKING GmbH



Sven Zimmermann

Afdelingsleder konstruktion

## 19. Tekniske data

### MB 2.2 R, MB 2.2 RC, MB 2.2 RT

**Serienummer** 6357  
**Forbrændingsmotor,** 4-takts  
**type** forbrændings-  
motor

**Skæreanordning** Knivbjælke  
**Klippebredde** 46 cm

**Startanordning** Snorstart

**Sikkerhedsanordning** Motorstop

**Tilspændingsmo-**  
**ment, knivbolt** 60 - 65 Nm

**Hjul-Ø fortil** 200 mm

**Hjul-Ø bagtil** 200 mm

**Klippehøjde** 28 - 85 mm

I henhold til direktiv  
2000/14/EC:

Garanteret lydeffekt-  
niveau  $L_{WAd}$  94 dB(A)

I henhold til direktiv  
2006/42/EC:

Støjniveau på  
arbejdspladsen  $L_{pA}$  81 dB(A)

Usikkerhed  $K_{pA}$  2 dB(A)

### MB 2.2 R

**Motor type** B&S serie 450

**Nom. effekt ved**  
**mærkehastighed** 1,8 - 2900  
kW - O/min

**Slagvolumen** 125 ccm

**Benzintank** 0,8 l

**Skæreanordningens**  
**omdrejningstal** 2900 omdr./min.

**Anført vibrationska-**  
**rakteristik iht.**

EN 12096:

Målt værdi  $a_{hw}$  7,00 m/s<sup>2</sup>

### MB 2.2 R

Usikkerhed $K_{hw}$	2,80 m/s <sup>2</sup>
Måling iht. EN 20643	
l/b/h	124/49/100 cm
Vægt:	22 kg

### MB 2.2 RC

Motortype	Kohler XT675
Nom. effekt ved mærkehastighed	2,2 - 2800 kW - O/min
Slagvolumen	149 ccm
Benzintank	1,4 l
Skæreanordningens omdrejningstal	2800 O/min
Anført vibrationskarakteristik iht. EN 12096:	
Målt værdi $a_{hw}$	5,00 m/s <sup>2</sup>
Usikkerhed $K_{hw}$	2,50 m/s <sup>2</sup>
Måling iht. EN 20643	
l/b/h	124/49/100 cm
Vægt:	26 kg

### MB 2.2 RT

Motortype	Kohler XT675
Nom. effekt ved mærkehastighed	2,2 - 2800 kW - O/min
Slagvolumen	149 ccm
Benzintank	1,4 l
Skæreanordningens omdrejningstal	2800 O/min
Anført vibrationskarakteristik iht. DS/EN 12096:	
Målt værdi $a_{hw}$	5,90 m/s <sup>2</sup>
Usikkerhed $K_{hw}$	2,36 m/s <sup>2</sup>
Måling iht. DS/EN 20643	
Drev: Forhjul	Et gear fremad
Kørehastighed	3,5 km/t

### MB 2.2 RT

l/b/h	140/50/105 cm
Vægt:	29 kg

## 20. Fejlsøgning

✘ Kontakt evt. en forhandler, VIKING anbefaler VIKING forhandlere.

📖 Se betjeningsvejledningen til forbrændingsmotoren.

### Fejl:

Forbrændingsmotoren starter ikke

### Mulig årsag:

- Motorstopbøjlen er ikke trykket ind.
- Benzintanken er tom.
- Benzinslangen er tilstoppet.
- Dårlig, forurenede eller gammel benzin i tanken.
- Luftfilteret er snavset.
- Tændrørshætten er trukket af
- Tændrørskablet er fastgjort dårligt på tændrørshætten.
- Tændrørret er tilsodet eller beskadiget; forkert elektrodeafstand.

### Afhjælpning:

- Tryk motorstopbøjlen mod styrehåndtaget, og hold fast. (⇒ 11.1)
- Fyld benzin på. (⇒ 7.3)
- Rengør benzinslangen. 📖, ✘
- Anvend altid frisk kvalitets- og blyfri benzin (92 oktan); rens karburatoren. 📖, ✘
- Rens luftfilteret. 📖, ✘
- Sæt tændrørshætten på, afprøv forbindelsen mellem tændrørskablet og -hætten. 📖, ✘
- Rens eller udskift tændrørret; indstil gnistgabet. ✘

### Fejl:

Startbesvær eller forbrændingsmotorens ydelse falder.

### Mulig årsag:

- Plæneklipperhuset er tilstoppet.
- Græsslåning med for lavt skæretrin eller fremføringshastigheden er for høj i forhold til klippehøjden.
- Der er vand i benzintanken og karburatoren, karburatoren er tilstoppet.
- Der er snavs i benzintanken.
- Luftfilteret er snavset.
- Tændrørret er tilsodet.

### Afhjælpning:

- Rengør plæneklipperhus (træk tændrørshætten af!). (⇒ 12.1)
- Indstil et højere skæretrin, eller reducer skubbehastigheden. (⇒ 8.4)
- Tøm benzintanken, rens benzinslangen og karburatoren. ✘
- Rengør benzintanken. ✘
- Rens luftfilteret. ✘
- Rens tændrørret. ✘

### Fejl:

Forbrændingsmotoren bliver meget varm.

### Mulig årsag:

- For lav oliestand i forbrændingsmotoren.
- Køleribberne er snavsede.

### Afhjælpning:

- Skift motorolien. (⇒ 12.5)
- Rens køleribberne. (⇒ 12.1)

### Fejl:

Kraftige vibrationer under driften.

### Mulig årsag:

- Klippeværktøj defekt.

- Forbrændingsmotoren sidder løs.

**Afhjælpning:**

- Kontrollér og reparer evt. kniven, knivakslen og knivfastgørelsen (knivbolt og låseskive). ✖
  - Spænd forbrændingsmotorens monteringsbolte. ✖
- 

**Fejl:**

Ujævnt snit, plænen bliver gul.

**Mulig årsag:**

- Kniven er sløv eller slidt.
- Fremføringshastigheden er for stor i forhold til klippehøjden.
- Kabinettet står ikke parallelt med jorden.

**Afhjælpning:**

- Slib eller udskift kniven (⇒ 12.3), (⇒ 12.4), ✖
  - Reducer fremføringshastigheden, og/eller vælg den rigtige klippehøjde
  - Indstil skærehøjden til samme niveau for og bag. (⇒ 8.4)
- 

**Fejl (MB 2 RT):**

Ingen igangsætning ved betjening af bøjlen til fremdriften.

**Mulig årsag:**

- Kabeltrækket til fremdriften er defekt (f. eks. knækket).

**Afhjælpning:**

- Udskift kabeltrækket. ✖



Szanowni Państwo,

serdecznie dziękujemy, że zdecydowali się Państwo nabyć wysokiej jakości produkt firmy VIKING.

Przy jego produkcji zastosowaliśmy najnowocześniejszą technologię i wiele rozwiązań zapewniających wysoką jakość. Swój cel osiągniemy jednak dopiero wtedy, gdy będą Państwo zadowoleni z naszego wyrobu.

W przypadku pytań dotyczących urządzenia prosimy kontaktować się ze sprzedawcą lub bezpośrednio z naszą firmą dystrybucyjną.

**Życzę Państwu zadowolenia z wyrobu firmy VIKING.**



**Dr. Peter Pretzsch**

**Prezes Zarządu**

## 1. Spis treści

<b>Uwagi dotyczące instrukcji obsługi</b>	<b>212</b>
Informacje ogólne	212
Wskazówki dotyczące instrukcji obsługi	212
<b>Opis urządzenia</b>	<b>212</b>
<b>Zasady bezpiecznej pracy</b>	<b>213</b>
Informacje ogólne	213
Tankowanie paliwa – sposób postępowania	214
Odzież robocza i sprzęt ochronny	214
Transport urządzenia	214
Przed rozpoczęciem pracy	215
Praca z urządzeniem	215
Konserwacja i naprawy	217
Przechowywanie urządzenia podczas dłuższych przerw w eksploatacji	218
Utylizacja	218
<b>Objaśnienie symboli</b>	<b>219</b>
<b>Wyposażenie standardowe</b>	<b>219</b>
<b>Przygotowanie urządzenia do pracy</b>	<b>219</b>
Informacje ogólne	219
Zamontowanie uchwytu kierującego	219
Paliwo i olej silnikowy	220
<b>Elementy obsługi</b>	<b>220</b>
Informacje ogólne	220
Składanie uchwytu kierującego	220
Zaczepianie i zdejmowanie linki rozrusznika	220
Regulacja wysokości koszenia	220
<b>Urządzenia zabezpieczające</b>	<b>221</b>
Dźwignia hamulca silnika	221

<b>Wskazówki dotyczące wykonywania pracy</b>	<b>221</b>
Informacje ogólne dotyczące mulczowania	221
Kiedy można przeprowadzać mulczowanie?	221
Jak przeprowadzać mulczowanie?	221
Jak często przeprowadzać mulczowanie?	222
<b>Uruchamianie urządzenia</b>	<b>222</b>
Uruchamianie silnika spalinowego	222
Wyłączanie silnika spalinowego	222
Napęd kół (MB 2 RT)	222
Obszar pracy użytkownika	223
<b>Konserwacja</b>	<b>223</b>
Czyszczenie urządzenia	223
Sprawdzanie zużycia noża	223
Ostrzenie noża kosiarki	224
Wymontowanie i zamontowanie noża kosiarki	224
Silnik spalinowy	224
Koła i przekładnia	224
Przechowywanie (przerwa zimowa)	225
<b>Transport</b>	<b>225</b>
Transport	225
<b>Ochrona środowiska</b>	<b>225</b>
<b>Typowe części zamienne</b>	<b>225</b>
<b>Plan czynności serwisowych</b>	<b>226</b>
Potwierdzenie przekazania	226
Potwierdzenie obsługi serwisowej	226
<b>Ograniczanie zużycia i zapobieganie uszkodzeniom</b>	<b>226</b>
<b>Deklaracja zgodności CE</b>	<b>227</b>
<b>Dane techniczne</b>	<b>227</b>
<b>Wykrywanie usterek</b>	<b>228</b>

## 2. Uwagi dotyczące instrukcji obsługi

### 2.1 Informacje ogólne

Niniejsza instrukcja obsługi jest **oryginalną instrukcją obsługi** Producenta według dyrektywy WE 2006/42/EC.

Firma VIKING stale udoskonala swoje wyroby i dlatego zastrzega sobie prawo dokonywania zmian dotyczących kształtu, rozwiązań technicznych oraz wyposażenia w dostarczanych wyrobach. W związku z tym dane i rysunki w tej broszurze nie mogą być podstawą do jakichkolwiek roszczeń.

Niniejsza instrukcja obsługi jest chroniona prawem autorskim. Wszelkie prawa zastrzeżone. Dotyczy to zwłaszcza prawa do powielania, tłumaczenia i przetwarzania w systemach elektronicznych.

### 2.2 Wskazówki dotyczące instrukcji obsługi

Rysunki wraz z opisami przedstawiają określone czynności.

Wszystkie symbole graficzne umieszczone na urządzeniu zostały objaśnione w niniejszej instrukcji obsługi.

#### Kierunek patrzenia

Przyporządkowanie pojęć **w lewo i w prawo** w niniejszej instrukcji obsługi: Użytkownik stoi z tyłu za urządzeniem (w położeniu roboczym).

### Odsyłacz

Odpowiedni rozdział i podrozdział wskazano za pomocą strzałki. Poniżej podano przykład odsyłacza do rozdziału: (⇒ 4.)

### Oznaczenie fragmentów tekstu

Instrukcje mogą być oznaczone w sposób opisany w następujących przykładach.

Czynności, które wymagają ingerencji użytkownika:

- Śrubę (1) odkręcić wkrętakiem, nacisnąć dźwignię (2) ...

Ogólne zestawienie czynności:

- wykorzystywanie urządzenia podczas imprez lub zawodów sportowych

### Fragmenty tekstu o specjalnym znaczeniu:

Fragmenty tekstu o specjalnym znaczeniu są oznaczone opisanymi poniżej symbolami graficznymi w celu ich dodatkowego wyróżnienia.



#### Niebezpieczeństwo!

Niebezpieczeństwo wypadku i poważnych obrażeń ciała. Określone zachowanie jest niezbędne lub zabronione.



#### Ostrzeżenie!

Niebezpieczeństwo zranienia osób. Określone postępowanie zapobiega możliwym lub prawdopodobnym obrażeniom ciała.



#### Ostrożnie!

Lekkie obrażenia ciała lub szkody materialne, których można uniknąć przez odpowiednie postępowanie.



### Wskazówka

Informacja dotycząca lepszego wykorzystania urządzenia i zapobiegania ewentualnym błędom w obsłudze.

### Fragmenty tekstu odnoszące się do rysunku:

Rysunki, które objaśniają sposób korzystania z urządzenia, znajdują się na początku instrukcji obsługi.

Symbol aparatu fotograficznego ułatwia odnalezienie rysunków do określonych części tekstu w instrukcji obsługi.



## 3. Opis urządzenia



- 1 Dźwignia hamulca silnika
- 2 Dźwignia napędu kół (MB 2 RT)
- 3 Uchwyt kierujący
- 4 Prowadnica linki
- 5 Zatrask
- 6 Prowadnica cięgna
- 7 Regulacja wysokości koszenia z tyłu
- 8 Regulacja wysokości koszenia z przodu
- 9 Uchwyt transportowy przedni
- 10 Silnik spalinowy
- 11 Pompka paliwowa (MB 2 R)
- 12 Uchwyt przewodu MB 2 RC: 1 szt.

## 4. Zasady bezpiecznej pracy

### 4.1 Informacje ogólne



Podczas pracy z urządzeniem należy przestrzegać przepisów bezpieczeństwa pracy.



Przed pierwszym uruchomieniem urządzenia należy uważnie przeczytać instrukcję obsługi.

Przechowywać starannie instrukcję obsługi, aby móc korzystać z niej w przyszłości.

Należy przestrzegać wskazówek dotyczących obsługi i konserwacji zawartych w osobnej instrukcji obsługi silnika spalinowego.

Zachowanie tych środków bezpieczeństwa jest niezbędne w celu zapewnienia bezpieczeństwa użytkownika, zestawienie nie obejmuje wszystkich przypadków. Z urządzenia należy korzystać w sposób rozważny i odpowiedzialny, pamiętając o tym, że osoba obsługująca urządzenie jest odpowiedzialna za wypadki z udziałem osób trzecich i ich mienia.

Prosimy też o dokładne zapoznanie się z elementami obsługi i sposobem eksploatacji urządzenia.

Urządzenie może być używane tylko przez osoby, które przeczytały niniejszą instrukcję obsługi i zapoznały się z jego obsługą. Przed pierwszym uruchomieniem urządzenia jego użytkownik powinien zadbać o odbicie przeszkolenia fachowego i praktycznego. Sprzedawca

lub specjalista powinien udzielić użytkownikowi instruktażu na temat bezpiecznej obsługi urządzenia.

Podczas tego instruktażu należy zwłaszcza poinformować użytkownika, że praca przy użyciu urządzenia wymaga szczególnej staranności i koncentracji.



#### **Niebezpieczeństwo uduszenia!**

Niebezpieczeństwo uduszenia się dzieci podczas zabawy z opakowaniem. Opakowania należy przechowywać w miejscach niedostępnych dla dzieci.

Urządzenie wraz z osprzętem może być udostępniane lub wypożyczane tylko osobom, które dokładnie poznały dany model i jego obsługę. Instrukcję obsługi, stanowiącą część urządzenia, należy wraz z nim przekazywać.

Urządzenie może być używane tylko przez wypoczętą osobę będącą w dobrej kondycji fizycznej i psychicznej. W przypadku problemów zdrowotnych należy zapytać lekarza o możliwość pracy przy użyciu urządzenia. Urządzenia nie wolno obsługiwać po spożyciu alkoholu, zażyciu narkotyków lub lekarstw opóźniających reakcję.

Z urządzenia nie mogą korzystać osoby, w tym również dzieci, o ograniczonych zdolnościach fizycznych, sensorycznych lub psychicznych, a także osoby nieposiadające wystarczającego doświadczenia i wiedzy oraz nieznające instrukcji.

Pod żadnym pozorem urządzenia nie należy udostępniać dzieciom lub młodzieży w wieku poniżej 16 lat. Wiek użytkownika może być określony przez przepisy lokalne.

Urządzenie jest przeznaczone do użytku prywatnego.

#### **Uwaga – niebezpieczeństwo wypadku!**

Kosiarka jest przeznaczona tylko do koszenia trawników. Inne użycie urządzenia jest niedozwolone i może być niebezpieczne lub spowodować uszkodzenie urządzenia.

Z powodu niebezpieczeństwa zranienia użytkownika kosiarka nie może być stosowana do wykonywania następujących czynności (zestawienie niepełne):

- przycinanie krzewów, żywopłotów i krzewów,
- obcinanie pędów czepnych,
- pielęgnacja trawy rosnącej na dachu oraz w skrzynkach balkonowych,
- rozdrabnianie ściętych fragmentów drzew i żywopłotów,
- czyszczenie ścieżek (odsysanie, przedmuchiwanie),
- wyrównywanie nierówności powierzchni, np. kretowisk.

Ze względów bezpieczeństwa każda modyfikacja urządzenia, z wyjątkiem prawidłowego montażu urządzeń dodatkowych dopuszczonych przez firmę VIKING, jest zabroniona i powoduje utratę gwarancji. Informacji o dopuszczonych urządzeniach dodatkowych udzielają Autoryzowani Dealerzy firmy VIKING.

Zabronione jest zwłaszcza dokonywanie jakichkolwiek zmian w urządzeniu zwiększających moc lub prędkość obrotową silnika spalinowego lub elektrycznego.

Urządzenia nie wolno używać do przewożenia przedmiotów, zwierząt i osób, a zwłaszcza dzieci.

Należy zachować szczególną ostrożność podczas pracy w miejscach publicznych, parkach, obiektach sportowych oraz podczas eksploatacji w rolnictwie i leśnictwie.



### **Uwaga! Zagrożenie dla zdrowia spowodowane przez wibracje!** Nadmierne

obciążenie organizmu przez drgania może być przyczyną uszkodzenia układu krążenia lub układu nerwowego, zwłaszcza u osób z chorobami układu krążenia. Należy udać się do lekarza w przypadku wystąpienia objawów, które mogą być spowodowane przez wibracje. Do tych objawów, które występują przede wszystkim w palcach, rękach lub przegubach rąk, należą (zestawienie niekompletne):

- brak czucia,
- bóle,
- osłabienie mięśni,
- przebarwienia skóry,
- nieprzyjemne mrowienie.

---

## **4.2 Tankowanie paliwa – sposób postępowania**



### **Zagrożenie życia!**

**Benzyzna jest trująca i łatwopalna.**

Benzynę należy przechowywać tylko w odpowiednich i sprawdzonych pojemnikach (kanistrach). Zbiorniki paliwa należy bezpiecznie zamknąć przy użyciu korków zamykających, mocno je dokręcając. Ze względów bezpieczeństwa należy wymienić uszkodzone korki wlewu.

Do utylizacji lub przechowywania materiałów eksploatacyjnych, np. paliwa, nie używać butelek po napojach lub podobnych. Osoby, a zwłaszcza dzieci, mogłyby się z nich napić.



Benzynę przechowywać z dala od czynników mogących wywołać zapłon, np. od padających iskier, otwartego ognia, płomieni, źródeł ciepła. Nie palić!

Zbiornik paliwa należy napełniać tylko na wolnym powietrzu; w czasie tankowania nie wolno palić.

Przed tankowaniem paliwa wyłączyć i schłodzić silnik spalinowy.

Benzynę należy uzupełniać przed uruchomieniem silnika spalinowego. Nie wolno odkręcać korka zbiornika paliwa lub dolewać paliwa podczas pracy silnika spalinowego lub przy rozgrzanej maszynie.

Nie należy napełniać zbiornika paliwa do maksimum – ze względu na rozszerzalność cieplną paliwa zbiornik napełniać tylko do wysokości ok. 4 cm poniżej krawędzi króćca wlewowego.

W przypadku przelania się benzyny, należy natychmiast oczyścić zanieczyszczoną powierzchnię obudowy; dopiero wówczas można uruchomić silnik spalinowy. Unikać jakichkolwiek prób uruchomienia silnika przed odparowaniem resztek benzyny (wyrzec je do sucha).

Natychmiast wyrzec rozlane paliwo.

Należy zmienić odzież, jeżeli została zanieczyszczona benzyną.

Urządzenia nie wolno przechowywać z napełnionym zbiornikiem paliwa wewnątrz budynku. Powstałe opary benzyny mogą zetknąć się z otwartym ogniem i ulec zapłonowi.

Jeżeli istnieje konieczność opróżnienia zbiornika paliwa, należy zrobić to na wolnym powietrzu.

---

## **4.3 Odzież robocza i sprzęt ochronny**



Przed rozpoczęciem pracy należy założyć mocne obuwie z przeciwpoślizgową podeszwą. Nie wykonywać pracy boso ani np. w sandałach.



Czynności konserwacyjne, czyszczenie oraz transport urządzenia należy wykonywać w rękawicach ochronnych i ze związanymi oraz zabezpieczonymi długimi włosami (za pomocą chusty na głowę, czapki itp.).



Nóż kosiarki należy ostrzyć w odpowiednich okularach ochronnych.

Urządzenie może być uruchamiane tylko przez osobę ubraną w długie spodnie i odzież dobrze przylegającą do ciała.

Nie zakładać luźnej odzieży, która może zostać pochwycona przez ruchome części (dźwignię sterowania), a także ozdób, krawata i szalika.

---

## **4.4 Transport urządzenia**

Zawsze należy pracować w rękawicach, aby zapobiec obrażeniom ciała w następstwie dotknięcia ostrych i gorących części urządzenia.

Nie transportować urządzenia z pracującym silnikiem spalinowym. Przed transportem należy wyłączyć silnik spalinowy, odczekać do zatrzymania się noża i zdjąć nasadkę świecy zapłonowej.



Przed transportem urządzenia należy schłodzić silnik spalinowy i spuścić paliwo.

Należy użyć odpowiedniego urządzenia załadowczego podnoszącego lub rampy załadowczej.

Urządzenie należy zabezpieczyć na powierzchni ładunkowej za pomocą odpowiednio dobranych elementów mocujących (pasów, lin itp.).

Podczas podnoszenia i przenoszenia kosiarki należy uważać, aby nie dotknąć jej noża.

Należy zwrócić szczególną uwagę na dane zamieszczone w rozdziale „Transport”. Opisano tam sposób podnoszenia lub zamocowania urządzenia. (⇒ 13.)

Podczas transportu urządzenia należy przestrzegać krajowych przepisów prawa, a zwłaszcza przepisów dotyczących bezpieczeństwa ładunków i transportu przedmiotów na platformach ładunkowych.

---

#### 4.5 Przed rozpoczęciem pracy

Urządzenie może być używane tylko przez osoby znające instrukcję obsługi.

Przed uruchomieniem urządzenia sprawdzić szczelność układu paliwowego, a zwłaszcza jego widocznych z zewnątrz części, takich jak zbiornik paliwa, korek wlewu paliwa, złącza przewodów. W przypadku nieszczelności lub uszkodzenia nie uruchamiać silnika spalinowego – **zagrożenie pożarowe!**

Przed uruchomieniem urządzenia zlecić jego naprawę w autoryzowanym serwisie.

Należy przestrzegać przepisów dotyczących czasu pracy urządzeń ogrodowych z silnikiem spalinowym lub elektrycznym.

Należy dokładnie przeszukać teren, na którym urządzenie będzie użytkowane i usunąć wszystkie kamienie, patyki, druty, kości i inne przedmioty, które mogą zostać wyrzucone do góry przez urządzenie. W wysokiej trawie można nie zauważyć przeszkód (np. pniaków, korzeni).

Dlatego przed rozpoczęciem pracy z użyciem urządzenia należy oznakować wszystkie przeszkody ukryte w trawie, których nie można usunąć.

Przed użyciem urządzenia należy wymienić wadliwe oraz zużyte lub uszkodzone części. Należy wymienić na nowe tabliczki ostrzegawcze umieszczone na urządzeniu, jeżeli stały się nieczytelne lub zostały uszkodzone. Autoryzowani Dealerzy firmy VIKING mają do dyspozycji zamienne naklejki ostrzegawcze i inne części zamienne.

Przed użyciem urządzenia sprawdzić, czy nasadka świecy zapłonowej jest mocno i dobrze założona na świecę zapłonową.

Można korzystać tylko z urządzenia w dobrym stanie technicznym. Przed każdym uruchomieniem sprawdzić, czy:

- urządzenie jest zmontowane zgodnie z instrukcją;
- narzędzie tnące i cały zespół tnący (nóż kosiarki, elementy mocujące, obudowa zespołu tnącego) są w dobrym stanie technicznym. Należy regularnie sprawdzać ich zamocowanie, uszkodzenia oraz zużycie (zagłębienia lub pęknięcia); (⇒ 12.2)
- korek wlewu paliwa jest dobrze dokręcony;

- zbiornik paliwa, elementy układu paliwowego oraz korek wlewu paliwa są w dobrym stanie technicznym;
- elementy zabezpieczające (np. dźwignia hamulca silnika, obudowa, uchwyt kierujący, kratka zabezpieczająca) są w dobrym stanie technicznym i prawidłowo działają;
- korek wlewu oleju jest dobrze dokręcony.

W razie potrzeby wykonać niezbędne czynności lub skontaktować się z serwisem Autoryzowanego Dealera. Zaleca się korzystanie z usług Autoryzowanych Dealerów VIKING.

---

#### 4.6 Praca z urządzeniem



Nie wykonywać czynności roboczych, jeżeli w pobliżu znajdują się zwierzęta lub osoby postronne, a zwłaszcza dzieci.

Zamontowane w urządzeniu mechanizmy zabezpieczające nie mogą być usuwane lub mostkowane. Przede wszystkim nie można unieruchamiać dźwigni hamulca silnika na uchwycie kierującym (np. przez jej przywiązanie).



#### Uwaga – niebezpieczeństwo zranienia!

Nie zbliżać rąk lub stóp do obracających się elementów.

Nie dotykać obracającego się noża.

Należy zawsze zachowywać bezpieczny odstęp ustalony przez uchwyt kierujący. Uchwyt kierujący powinien być zawsze prawidłowo zamontowany; nie można go modyfikować. Nie uruchamiać urządzenia ze złożonym uchwytem kierującym.

W żadnym wypadku nie należy zamocowywać jakichkolwiek przedmiotów na uchwycie kierującym (np. odzieży roboczej).

Czynności robocze należy wykonywać tylko przy świetle dziennym lub przy dobrym oświetleniu sztucznym.

Nie pracować z urządzeniem podczas deszczu i burzy, a zwłaszcza wyładowań atmosferycznych.

Wilgotne podłoże jest bardziej śliskie, co zwiększa ryzyko wypadku. Należy postępować szczególnie ostrożnie, aby się nie poślizgnąć. Jeżeli jest to możliwe, należy unikać korzystania z urządzenia na wilgotnym podłożu.

### Spaliny:

#### **Zagrożenie dla zdrowia i życia spowodowane zatruciem!**

Natychmiast przerwać pracę w przypadku mdłości, bólu głowy, zaburzeń widzenia (np. zmniejszania się pola widzenia), zaburzeń słuchu, zawrotów głowy lub pogorszenia koncentracji. Objawy te mogą być spowodowane między innymi przez zbyt wysokie stężenie spalin.



Pracujący silnik spalinowy urządzenia wytwarza toksyczne spaliny. Zawierają one trujący tlenek węgla (bezbarwny i bezwonny gaz) oraz inne substancje szkodliwe. Nie wolno uruchamiać silnika spalinowego w pomieszczeniach zamkniętych lub słabo przewietrzanych.

### Uruchamianie urządzenia:

Należy uruchamiać urządzenie przy zachowaniu szczególnej ostrożności, zgodnie ze wskazówkami podanymi w rozdziale „Uruchamianie urządzenia“.

(⇒ 11.)

Zwrócić uwagę na odpowiednią odległość stóp od narzędzia tnącego.

Podczas uruchamiania silnika urządzenie nie może być przechylone.

Podczas uruchamiania silnika nie wolno przyciągać dźwigni napędu kół.

### Praca na zboczach

Na zboczach pracę wykonywać zawsze w poprzek, a nie wzdłuż stoku. W przypadku utraty kontroli nad kosiarką podczas koszenia wzdłuż stoku użytkownik mógłby zostać dodatkowo najechany przez urządzenie.

Należy zachować szczególną ostrożność w przypadku zmiany kierunku jazdy na zboczu.

Należy uważać na zachowanie właściwej pozycji podczas pracy na zboczu i nie pracować z urządzeniem na zbyt stromych zboczach.

Ze względów bezpieczeństwa urządzenia nie można używać na zboczach o nachyleniu przekraczającym 25° (46,6 %).

#### **Niebezpieczeństwo zranienia!**

Kąt nachylenia zbocza 25° odpowiada 46,6 cm wzniesienia pionowego, które przypada na 100 cm odległości w poziomie.

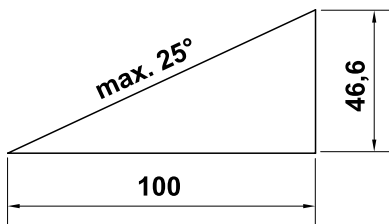

Aby zagwarantować wystarczające smarowanie silnika spalinowego podczas eksploatacji urządzenia na zboczach,

należy także zwrócić uwagę na informacje podane w dostarczonej instrukcji obsługi silnika spalinowego.

### Zastosowanie do pracy:



#### **Niebezpieczeństwo zranienia!**

Nie zbliżać rąk lub stóp do wirujących elementów (także z góry i dołu).



Nie wolno sprawdzać stanu noża podczas pracy kosiarki. Obracający się nóż może spowodować obrażenia.

Urządzenie należy prowadzić, idąc powoli; nie wolno biec podczas eksploatacji urządzenia. Zbyt szybkie prowadzenie urządzenia może prowadzić do obrażeń ciała spowodowanych potknięciem się, poślizgnięciem itp.

W przypadku zawracania urządzeniem lub przyciągania go do siebie należy zachować szczególną ostrożność.

#### **Niebezpieczeństwo potknięcia się!**

Korzystając z urządzenia w pobliżu zboczy, krawędzi terenu, dołów i grobli, należy zachować szczególną ostrożność. Należy zwłaszcza zwrócić uwagę na zachowanie odpowiedniej odległości od takich niebezpiecznych miejsc.

Omiąć przedmioty ukryte w trawie (instalacje do zraszania trawników, pale, zawory wody, fundamenty, przewody elektryczne itp.). Nie należy najeżdżać na takie przedmioty.



**STOP**

Należy pamiętać o bezwładnym ruchu narzędzia tnącego trwającym kilka sekund po wyłączeniu silnika.

Wyłączyć silnik spalinowy, odczekać, aż zatrzymają się wszystkie wirujące części urządzenia, i zdjąć nasadkę świecy zapłonowej:

- przed oddaleniem się od urządzenia lub pozostawieniem go bez nadzoru;
- przed uzupełnieniem paliwa. Paliwo uzupełniać tylko przy schłodzonym silniku spalinowym;  
**Niebezpieczeństwo pożaru!**
- przed usunięciem przyczyny zablokowania lub niedrożności kanału wyrzutowego;
- przed podnoszeniem lub przenoszeniem urządzenia;
- przed transportem urządzenia;
- przed rozpoczęciem pracy przy nożu kosiarki;
- przed sprawdzaniem i czyszczeniem urządzenia lub przed wykonaniem przy nim innych czynności (np. przed składaniem uchwytu kierującego);
- po natrafieniu na przeszkodę lub gdy kosiarka zaczyna nadmiernie drgać. Należy wówczas sprawdzić urządzenie, a zwłaszcza zespół tnący (nóż, wałek noża, mocowanie noża), pod względem uszkodzeń i wykonać niezbędne naprawy przed ponownym uruchomieniem urządzenia i rozpoczęciem pracy.



### Niebezpieczeństwo zranienia!

Silne drgania są zwykle objawem usterki.

Nie wolno uruchamiać kosiarki zwłaszcza w przypadku uszkodzenia lub skrzywienia wałka noża oraz uszkodzenia lub skrzywienia noża.

W przypadku braku niezbędnej wiedzy wykonanie niezbędnych napraw należy zlecić specjalistycznemu serwisowi; zaleca się korzystanie z usług autoryzowanego serwisu firmy VIKING.

Silnik spalinowy należy wyłączyć przed:

- przeniesieniem urządzenia do miejsca pracy i z powrotem;
- przesuwaniem urządzenia po powierzchni, na której nie rośnie trawa;
- ewentualnym przechyleniem urządzenia np. na czas transportu;
- ustawianiem wysokości koszenia.

### 4.7 Konserwacja i naprawy

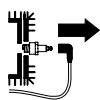

Przed rozpoczęciem regulacji, napraw i konserwacji ustawić urządzenie na stabilnym, równym podłożu, wyłączyć i schłodzić silnik spalinowy, wyjąć kluczyk zapłonu i zdjąć nasadkę świecy zapłonowej.



### Niebezpieczeństwo skaleczenia się nożem!

Pociągnięcie linki rozrusznika wprawia narzędzie robocze w ruch obrotowy. Przed pociągnięciem linki rozrusznika należy zwrócić uwagę na odpowiednią odległość noża kosiarki od części ciała, a zwłaszcza od stóp i nóg.

Przed rozpoczęciem pracy przy silniku spalinowym, kolektorze wydechowym i tłumiku poczekać, aż urządzenie ostygnie. Części urządzenia mogą osiągnąć temperaturę ponad 80° C.

### Niebezpieczeństwo poparzenia!

Bezpośredni kontakt z olejem silnikowym może być niebezpieczny; nie wolno go rozlewać.

Firma VIKING zaleca, aby napełnianie układu smarowania olejem silnikowym lub wymianę oleju silnikowego zlecać jej Autoryzowanym Dealerom.

### Czyszczenie:

Po zakończeniu pracy należy dokładnie wyczyścić całe urządzenie. (⇒ 12.1)

Resztki trawy należy usunąć za pomocą patyczka. Dolną część kosiarki oczyścić przy użyciu szczotki i wody.

Nie stosować wysokociśnieniowych urządzeń czyszczących i nie czyścić urządzenia pod bieżącą wodą (np. za pomocą węża ogrodowego). Nie wolno używać intensywnych środków czyszczących. Mogą one uszkodzić tworzywa sztuczne i metale, co może pogorszyć bezpieczeństwo pracy urządzenia.

Aby uniknąć pożaru, należy usuwać trawę, słomę, mech, liście lub wypływający smar itp. z okolicy otworów wentylacyjnych, żeber chłodzących i rury wydechowej.

### **Czynności konserwacyjne:**

Można wykonywać tylko czynności konserwacyjne opisane w niniejszej instrukcji obsługi; wykonanie innych czynności należy zlecić Autoryzowanemu Dealerowi.

Z pytaniami dotyczącymi urządzenia i środków pomocniczych prosimy **zawsze** zwracać się do Autoryzowanego Dealera. Firma VIKING zaleca, aby prace konserwacyjne oraz naprawy były wykonywane wyłącznie przez Autoryzowanego Dealera firmy VIKING. Dla Dealerów firmy VIKING organizowane są regularne szkolenia; oferowana jest też informacja techniczna.

Należy stosować tylko narzędzia, wyposażenie dodatkowe i akcesoria dopuszczone przez firmę VIKING do stosowania z tym urządzeniem lub części tego samego typu. W przeciwnym razie może zaistnieć niebezpieczeństwo zranienia osób lub uszkodzenia urządzenia. Z pytaniami należy zwrócić się do Autoryzowanego Dealera.

Oryginalne narzędzia, wyposażenie dodatkowe i części zamienne firmy VIKING są optymalnie dopasowane do urządzenia i do wymagań użytkownika. Oryginalne części zamienne VIKING rozpoznaje się po numerze części zamiennej VIKING, po napisie VIKING i ewentualnie po oznakowaniu części zamiennej VIKING. W przypadku małych części może być tylko oznakowanie.

Ze względów bezpieczeństwa należy regularnie sprawdzać, czy części, którymi przepływa paliwo (przewód paliwa, zawór paliwa, zbiornik paliwa, korek wlewu paliwa, przyłącza itp.) nie są uszkodzone; sprawdzać nieszczelne elementy i w razie potrzeby zlecić wykwalifikowanemu

pracownikowi ich wymianę (VIKING poleca Autoryzowanych Dealerów swojej firmy).

Naklejki ostrzegawcze i informacyjne muszą być czyste i czytelne. W przypadku uszkodzenia lub zgubienia naklejek należy zastąpić je nowymi naklejkami dostępnymi u Autoryzowanego Dealera firmy VIKING. W przypadku zastępowania elementu nową częścią należy na niej nakleić taką samą naklejkę.

Czynności dotyczące zespołu tnącego wykonywać w mocnych rękawicach ochronnych przy zachowaniu szczególnej uwagi.

Wszystkie nakrętki, sworznie i śruby, a zwłaszcza śruba noża, powinny być mocno dokręcone, aby zagwarantować niezawodną pracę urządzenia.

Regularnie należy sprawdzać całe urządzenie pod względem zużycia i uszkodzeń, zwłaszcza przed jego przechowywaniem (np. przed przerwą zimową). Ze względów bezpieczeństwa należy natychmiast wymienić zużyte lub uszkodzone części, aby urządzenie zawsze umożliwiało bezpieczną pracę.

Nie należy zmieniać ustawionej fabrycznie maksymalnej prędkości obrotowej silnika spalinowego.

Jeżeli podczas prac konserwacyjnych usunięte zostały części lub urządzenia zabezpieczające, należy je niezwłocznie ponownie zamontować.

---

### **4.8 Przechowywanie urządzenia podczas dłuższych przerw w eksploatacji**

Przed pozostawieniem urządzenia w zamkniętym pomieszczeniu należy odczekać, aż schłodzi się silnik spalinowy.

Przed przykryciem urządzenia należy pozostawić je do całkowitego schłodzenia.

Urządzenie z opróżnionym zbiornikiem paliwa i paliwo przechowywać w zamkniętym i dobrze przewietrzanym pomieszczeniu.

Należy zabezpieczyć urządzenie przed nieuprawnionym użyciem (np. przez dzieci).

Jeżeli trzeba opróżnić zbiornik paliwa (np. przed przerwą zimową), należy zrobić to na wolnym powietrzu (np. przez pracę silnika bez obciążenia).

Przed przechowywaniem urządzenia (np. przed przerwą zimową) należy je dokładnie wyczyścić.

Przechowywać urządzenie tylko ze zdjętą nasadką świecy zapłonowej.

Przechowywać urządzenie w dobrym stanie technicznym.

---

### **4.9 Utylizacja**

Odpady, takie jak przepracowany olej lub paliwo, zużyte smary, filtry, baterie i podobne części zużywające się, mogą być szkodliwe dla ludzi, zwierząt oraz środowiska naturalnego i dlatego należy je odpowiednio utylizować.

Skontaktować się z organizacją odzysku lub z Autoryzowanym Dealerem, aby uzyskać informacje na temat prawidłowej

utylicacji odpadów. Zaleca się korzystanie z usług autoryzowanego serwisu firmy VIKING.

Wyeksploatowane urządzenie należy przekazać do odpowiedniej utylizacji. Przed utylizacją należy wykonać czynności, które uniemożliwią korzystanie z urządzenia. Aby zapobiec wypadkom, należy przede wszystkim odłączyć kabel zapłonowy, opróżnić zbiornik paliwa i spuścić olej silnikowy.

### Niebezpieczeństwo skażenia się nożem!

Także wyeksploatowanej kosiarki nie można pozostawiać bez nadzoru. Urządzenie, a zwłaszcza nóż kosiarki, należy przechowywać w miejscu niedostępnym dla dzieci.

## 5. Objasnienie symboli



### Uwaga!

Przed pierwszym uruchomieniem należy koniecznie przeczytać instrukcję obsługi.



### Niebezpieczeństwo zranienia!

Osoby postronne powinny przebywać w bezpiecznej odległości od obszaru zagrożenia.

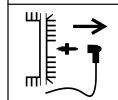
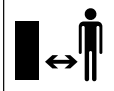

### Niebezpieczeństwo zranienia!

Przed przystąpieniem do wykonywania prac przy narzędziu tnącym, przed konserwacją i czyszczeniem należy zdjąć nasadkę świecy zapłonowej.

### Niebezpieczeństwo zranienia!

Zachować odpowiednią odległość rąk i stóp od noży!

Narzędzie tnące obraca się jeszcze przez kilka sekund (hamulec silnika spalinowego / hamulec noża) po wyłączeniu urządzenia.

### MB 2 RT:



Włączyć silnik spalinowy.

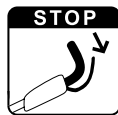

Wyłączyć silnik spalinowy.



Włączyć napęd kół.

## 6. Wyposażenie standardowe



Poz.	Nazwa	Liczba
A	Urządzenie zasadnicze z uchwytem kierującym	1
-	Instrukcja obsługi	1
-	Instrukcja obsługi silnika spalinowego	1

## 7. Przygotowanie urządzenia do pracy

### 7.1 Informacje ogólne



### Niebezpieczeństwo zranienia

Należy zwrócić szczególną uwagę na wskazówki zamieszczone w rozdziale „Zasady bezpiecznej pracy“ (⇒ 4.).

- Przed rozpoczęciem wszystkich opisanych prac urządzenie należy ustawić stabilnie na poziomym, płaskim i twardym podłożu.

### 7.2 Zamontowanie uchwytu kierującego



- Ostrożnie podnieść uchwyt kierujący (1), uważając przy tym, aby nie przykleścić cięgien.
- Dokręcić wstępnie zamontowane zatrzaski (2) (powinien wystawać w przybliżeniu jeden zwój gwintu śruby) i przechylić do góry.

## Sprawdzanie montażu



- Zatrzaski (1) muszą być odpowiednio mocno dociągnięte, aby dobrze przylegały do uchwyty kierującego i mocno połączyły jego górną i dolną część. Jeżeli uchwyt kierujący nie jest mocno zamontowany lub zatrzaski nie są prawidłowo założone, otworzyć zatrzaski i prawidłowo je wyregulować przez wykręcenie lub wkręcenie.
- Sprawdzić prawidłowe ułożenie cięgien (2, 3) i uchwyty przewodu (4, MB 2 RC).

## 7.3 Paliwo i olej silnikowy



### Zabezpieczać urządzenie przed uszkodzeniami!

Przed pierwszym uruchomieniem silnika wlać olej silnikowy. Do wlewania oleju silnikowego lub paliwa używać odpowiedniego sprzętu (np. lejka).

### Olej silnikowy

Informacje dotyczące rodzaju oleju silnikowego i jego ilości są zamieszczone w instrukcji obsługi silnika spalinowego. Regularnie sprawdzać poziom oleju silnikowego (zob. Instrukcja obsługi silnika spalinowego). Unikać zbyt wysokiego i zbyt niskiego poziomu oleju. Przed uruchomieniem silnika spalinowego prawidłowo dokręcić korek zbiornika oleju.



### Paliwo

Zalecenie: stosować świeże paliwo dobrej jakości, benzynę bezołowiową.



Informacje dotyczące jakości paliwa (liczby oktanowej) podano w Instrukcji obsługi silnika spalinowego.

## 8. Elementy obsługi

### 8.1 Informacje ogólne



#### Niebezpieczeństwo zranienia

Należy zwrócić szczególną uwagę na wskazówki zamieszczone w rozdziale „Zasady bezpiecznej pracy“ (⇒ 4.).

- Przed rozpoczęciem wszystkich opisanych prac urządzenie należy ustawić stabilnie na poziomym, płaskim i twardym podłożu.

### 8.2 Składanie uchwyty kierującego



W celu łatwiejszego transportu i przechowywania urządzenia można złożyć uchwyt kierujący.



#### Niebezpieczeństwo zgniecenia!

Poluzowanie zatrzasku może być przyczyną niekontrolowanego złożenia się uchwyty kierującego.

Dlatego podczas luzowania mocowania należy stale mocno trzymać ręką uchwyt kierujący.

- Wyłączyć silnik spalinowy i wyciągnąć nasadkę świecy zapłonowej. (⇒ 11.2)
- Zdjąć linkę rozrusznika. (⇒ 8.3)
- Otworzyć zatrzaski (1) po lewej i prawej stronie; ostrożnie położyć uchwyt kierujący (2) do przodu.

## 8.3 Zaczepianie i zdejmowanie linki rozrusznika



### Zaczepianie

- Zdjąć z silnika spalinowego nasadkę świecy zapłonowej.
- Dźwignię hamulca silnika (1) przyciągnąć do uchwyty i przytrzymać.
- Wyciągnąć powoli linkę rozrusznika (2).
- Zwolnić dźwignię hamulca silnika (1) i zaczepić linkę rozrusznika (2) w zaczepie (3).
- Założyć nasadkę świecy zapłonowej.

### Zdejmowanie

- Zdjąć z silnika spalinowego nasadkę świecy zapłonowej.
- Zdjąć linkę rozrusznika (2) z zaczepu (3).

## 8.4 Regulacja wysokości koszenia



#### Niebezpieczeństwo zranienia!

Przed ustawianiem wysokości koszenia wyłączyć silnik spalinowy.

Można ustawić cztery różne wysokości koszenia – od 28 mm do 85 mm.

Stopień 1 = najmniejsza wysokość koszenia

Stopień 4 = największa wysokość koszenia



#### Niebezpieczeństwo zranienia!

Ustawienia przy przedniej i tylnej osi muszą być identyczne.

## 1 Ustawianie wysokości koszenia z tyłu

- Ustawić odpowiednią wysokość koszenia (1) przy osi tylnej. W tym celu podeprzeć urządzenie ręką i ustawić oś tylną na odpowiednim stopniu najpierw po jednej, a następnie po drugiej stronie. Należy przy tym zwrócić uwagę, aby po lewej i prawej stronie osi został ustawiony jednakowy stopień (równoległe ustawienie osi tylnej względem obudowy).

## 2 Ustawianie wysokości koszenia z przodu

- **MB 2 RT:**  
Przesunąć dźwignię regulacji wysokości koszenia (2) na zewnątrz, ustawić w wybranym położeniu i zablokować.
- **MB 2 RC, MB 2 R:**  
Ustawić odpowiednią wysokość koszenia (3) przy osi przedniej. W tym celu podeprzeć urządzenie ręką i ustawić oś przednią na odpowiednim stopniu najpierw po jednej, a następnie po drugiej stronie. Należy przy tym zwrócić uwagę, aby po lewej i prawej stronie osi został ustawiony jednakowy stopień (równoległe ustawienie osi przedniej względem obudowy).

## 9. Urządzenia zabezpieczające

Urządzenie zostało wyposażone w wiele urządzeń zabezpieczających, gwarantujących bezpieczną obsługę i zabezpieczających je przed nieprawidłowym użyciem.



### Niebezpieczeństwo zranienia!

W przypadku stwierdzenia usterki urządzeń zabezpieczających nie wolno uruchamiać urządzenia. Należy zwrócić się do Autoryzowanego Dealera firmy VIKING.

## 9.1 Dźwignia hamulca silnika

Kosiarka jest wyposażona w układ hamulca silnika.

Zwolnienie dźwigni hamulca silnika podczas pracy powoduje wyłączenie silnika spalinowego.

Silnik spalinowy i nóż zatrzymają się w ciągu 3 sekund.



### Niebezpieczeństwo zranienia!

Nie używać urządzenia, jeżeli czas wybiegu noża jest dłuższy; dostarczyć je do autoryzowanego serwisu.

## Pomiar czasu wybiegu

Po uruchomieniu silnika spalinowego nóż wiruje i słychać odgłos podmuchu. Czas wybiegu jest równy czasowi utrzymywania się odgłosu podmuchu po wyłączeniu silnika spalinowego; można zmierzyć go stoperem.

## 10. Wskazówki dotyczące wykonywania pracy

### 10.1 Informacje ogólne dotyczące mulczowania

Podczas mulczowania ścięta trawa, pod wpływem specjalnie prowadzonego strumienia powietrza, jest wielokrotnie

rozdrabniana przez nóż, a następnie wdmuchiwana w darń. Skoszona trawa może pozostać na powierzchni trawnika.

### Korzyści z mulczowania

Skoszona trawa ulega rozkładowi, oddając murawie substancje organiczne i służąc jako naturalny nawóz.

### Zalety

Nie trzeba opróżniać kosza na trawę i utylizować skoszonej trawy. Wzrost chwastów ulega spowolnieniu; można także zaoszczędzić znaczną ilość nawozów.

### 10.2 Kiedy można przeprowadzać mulczowanie?

Firma VIKING zaleca wykonanie mulczowania tylko wtedy, gdy trawa jest sucha i niezbyt wysoka. W przypadku zbyt wysokiej trawy konieczne jest przeprowadzenie dwukrotnego koszenia. (⇒ 10.3)



### Ostrożnie!

Przy zbyt małej wysokości koszenia lub mokrej trawie obudowa kosiarki może wypełnić się skoszoną trawą, co zablokuje nóż.

### 10.3 Jak przeprowadzać mulczowanie?

Warunki uzyskania dobrego efektu mulczowania:

- ustawienie optymalnej wysokości koszenia – skracanie trawy o jedną trzecią długości źdźbła;
- używanie dobrze naostrzonych noży;

- zmiana kierunku koszenia i zwracanie uwagi na zachodzenie na siebie pasów koszenia.

### Sposób postępowania w przypadku wysokiej trawy

W przypadku wysokiej trawy należy kosić trawnik dwukrotnie.

Pierwsze koszenie:

Wstępnie skosić trawnik przy ustawionej najwyższej wysokości koszenia.

Drugie koszenie:

Po upływie od 12 do 24 godzin od pierwszego koszenia należy skosić trawę do wymaganej wysokości, korzystając z funkcji mulczowania; kosić prostopadłe do kierunku pierwszego koszenia.

### 10.4 Jak często przeprowadzać mulczowanie?

Ładny, gęsty trawnik można uzyskać dzięki częstemu mulczowaniu i utrzymywaniu krótkiej trawy.

#### Okresy głównego wzrostu trawy:

Wiosna:

mulczowanie przynajmniej dwa razy w tygodniu.

Lato i jesień:

mulczowanie przynajmniej raz w tygodniu.

## 11. Uruchamianie urządzenia

### 11.1 Uruchamianie silnika spalinowego



#### ! Zabezpieczyć urządzenie przed uszkodzeniami!

Silnika spalinowego nie uruchamiać w wysokiej trawie lub przy najmniejszej wysokości koszenia. Spowodowałoby to utrudniony rozruch.

Po uruchomieniu silnika spalinowego pracuje on, ze względu na stałe położenie przepustnicy, zawsze z optymalną roboczą prędkością obrotową.

#### Uruchamianie zimnego silnika spalinowego:

- **Dotyczy tylko modelu MB 2 R:** Trzykrotnie nacisnąć pompkę paliwową (1).
- Przyciągnąć dźwignię hamulca silnika (2) do uchwyty kierującego i przytrzymać.
- Wyciągać linkę rozrusznika (3) powoli aż do wycucia oporu sprężania. Następnie wyciągnąć ją energicznie na długość ramienia. Powoli odprowadzać linkę rozrusznika (3), aby została prawidłowo nawinięta. Powtarzać czynność aż do uruchomienia silnika spalinowego.

### Uruchamianie ciepłego silnika spalinowego:



#### Zabezpieczyć urządzenie przed uszkodzeniami!

Jeżeli silnik spalinowy jest ciepły, używanie pompki paliwowej nie jest konieczne.

Należy jednak zwrócić uwagę, że przy bardzo chłodnej pogodzie silnik spalinowy może ulec szybkiemu schłodzeniu.

- Uruchamianie silnika w sposób przewidziany dla zimnego silnika spalinowego.

#### Dotyczy tylko modelu MB 2 R:

Stosowanie pompki paliwowej (1) nie jest konieczne.

### 11.2 Wyłączanie silnika spalinowego



- Zwolnić dźwignię hamulca silnika (1).

Silnik spalinowy i nóż zatrzymają się w ciągu 3 sekund.

### 11.3 Napęd kół (MB 2 RT)



#### Wskazówka

Model MB 2 RT jest wyposażony w napęd kół przednich.

#### 1 Włączanie napędu kół

- Włączyć silnik spalinowy. (⇒ 11.1)
- Przyciągnąć dźwignię napędu kół (1) do uchwyty kierującego i przytrzymać.





Włącza się napęd kół i kosiarka rusza do przodu.

## 2 Wyłączanie napędu kół

- Zwolnić dźwignię napędu kół (1).

Włącza się napęd kół i kosiarka się zatrzymuje.

Silnik spalinowy i nóż pracują dalej.

### 11.4 Obszar pracy użytkownika



- Ze względów bezpieczeństwa podczas uruchamiania i pracy silnika spalinowego użytkownik powinien zawsze przebywać w obszarze pracy za uchwytem kierującym. Należy zawsze zachowywać bezpieczny odstęp ustalony przez uchwyt kierujący.
- Kosiarkę może obsługiwać tylko jedna osoba; osoby postronne powinny przebywać w bezpiecznej odległości od obszaru zagrożenia. (⇒ 4.)

## 12. Konserwacja



### Niebezpieczeństwo zranienia!

Przed wszystkimi czynnościami związanymi z konserwacją i czyszczeniem urządzenia należy zapoznać się z rozdziałem „Zasady bezpiecznej pracy” (⇒ 4.), a zwłaszcza z podrozdziałem „Konserwacja i naprawy” (⇒ 4.7); przestrzegać wszystkich wskazówek dotyczących bezpieczeństwa.

Przed wszystkimi czynnościami związanymi z konserwacją i czyszczeniem urządzenia należy pozostawić je do schłodzenia i zdjąć nasadkę świecy zapłonowej!



### Coroczna konserwacja w autoryzowanym serwisie:

Kosiarka powinna być raz w roku sprawdzana przez autoryzowany serwis. Zaleca się korzystanie z usług autoryzowanego serwisu firmy VIKING.

### 12.1 Czyszczenie urządzenia



#### Okresy międzyobsługowe:

Po każdym użyciu.



### Niebezpieczeństwo zranienia!

Wyłączyć silnik spalinowy, pozostawić urządzenie do ostygnięcia i zdjąć nasadkę świecy zapłonowej.

Przed ustawieniem urządzenia w położeniu umożliwiającym czyszczenie należy opróżnić zbiornik paliwa (zuzycie paliwo do końca).

### Ustawianie urządzenia w położeniu umożliwiającym czyszczenie

- Otworzyć zatrzask (1) i położyć do tyłu uchwyt kierujący (2).
- Podnieść urządzenie z przodu i ustawić w położeniu umożliwiającym czyszczenie – zob. rysunek.

### 12.2 Sprawdzanie zużycia noża



#### Okresy międzyobsługowe:

Przed każdym użyciem.



### Niebezpieczeństwo zranienia!

Noże mogą ulegać zróżnicowanemu zużyciu w zależności od miejsca i czasu eksploatacji. Jeżeli urządzenie używane jest na piaszczystym podłożu lub w suchym otoczeniu, to nóż ulega dużo szybszemu zużyciu.

Zużyty nóż może odłamać się i spowodować bardzo poważne obrażenia. W związku z tym należy zawsze przestrzegać przepisów dotyczących konserwacji noży.

### Sprawdzanie

- Ustawić urządzenie w położeniu umożliwiającym czyszczenie. (⇒ 12.1)

- Wyczyścić nóż (1) i sprawdzić, czy nie jest uszkodzony (zagłębienia lub pęknięcia).
- Grubość noża (A) należy sprawdzić w kilku miejscach za pomocą suwmiarki (2).
- Zmierzyć wymiar zeszlifowania (B). Przyłożyć linijkę (3) do przedniej krawędzi noża (zob. rysunek).

### Granice zużycia

Grubość noża (A) powinna w każdym miejscu wynosić przynajmniej **2 mm**. Najważniejsze miejsca zostały zaznaczone na rysunku.

Podczas ostrzenia można zeszlifować ostrza maksymalnie na głębokość **5 mm** – odległość (B) (zeszlifowanie).

### 12.3 Ostrzenie noża kosiarki

W przypadku braku niezbędnej wiedzy lub środków pomocniczych zalecamy, aby nóż był ostrzony przez autoryzowany serwis. Niewłaściwe ostrzenie noża (niewłaściwy kąt ostrzenia, niewyważenie itp.) wpływa na działanie urządzenia.

#### Instrukcja ostrzenia noża

- Wymontować nóż kosiarki. (⇒ 12.4)
- Schładzać nóż kosiarki podczas ostrzenia, np. wodą. Nie wolno dopuścić do wystąpienia niebieskawego zabarwienia, ponieważ oznaczałoby to obniżenie zdolności tnących ostrza.
- Nóż ostrzyć równomiernie, aby zapobiec drganiom wynikającym z niewyważenia.
- Należy ostrzyć pod kątem **30°**.

- Nie przekraczać granicy zużycia. (⇒ 12.2)

### 12.4 Wymontowanie i zamontowanie noża kosiarki



#### Niebezpieczeństwo zranienia!

Pracować wyłącznie w rękawicach ochronnych.



Nóż należy wymienić, jeżeli widoczne są zagłębienia i rysy lub jeżeli została osiągnięta granica zużycia. (⇒ 12.2)

#### Wymontowanie

- Przytrzymać mocno nóż kosiarki (1) i poluzować śrubę noża (2).
- Wyjąć śrubę noża (2), podkładkę zabezpieczającą (3) i nóż kosiarki (1).

#### Zamontowanie

- Oczyszczyć powierzchnię przylegania noża i tuleję noża (4).
- Śrubę noża (2) posmarować preparatem **Loctite 243**.
- Założyć nóż kosiarki (1) na tuleję noża (4) w sposób pokazany na rysunku.
- Założyć podkładkę zabezpieczającą (3) w sposób pokazany na rysunku i dokręcić śrubę noża (2) momentem **60 - 65 Nm**.



#### Niebezpieczeństwo zranienia!

Śrubę noża należy dokręcać podanym momentem. Podczas każdego montażu noża należy wymienić podkładkę zabezpieczającą (3). Podczas każdej wymiany noża należy wymienić śrubę noża (2).

### 12.5 Silnik spalinowy

#### Okresy międzyobsługowe:

Zob. Instrukcja obsługi silnika spalinowego.

#### Wskazówki ogólne:

Należy przestrzegać wskazówek dotyczących obsługi i konserwacji zawartych w załączonej instrukcji obsługi silnika spalinowego.

Szczególnie ważne dla długotrwałej eksploatacji są: odpowiedni poziom oleju, regularna wymiana oleju i filtra powietrza.

Zalecane okresy wymiany oleju, jak również informacje dotyczące olejów silnikowych oraz wymaganych ilości znajdują się w Instrukcji obsługi silnika spalinowego.

Aby zapewnić odpowiednie chłodzenie silnika, żebra chłodzące należy utrzymać w czystości.

### 12.6 Koła i przekładnia

Łożyska kół są bezobsługowe.

Przekładnia nie wymaga obsługi.

## 12.7 Przechowywanie (przerwa zimowa)

W przypadku dłuższego przestoju urządzenia (przerwa zimowa) należy uwzględnić następujące punkty:

- Starannie oczyścić wszystkie zewnętrzne części urządzenia.
- Dobrze nasmarować lub naoliwić wszystkie części ruchome.
- Opróżnić zbiornik paliwa i gaźnik (np. podczas pracy silnika bez obciążenia).
- Wykręcić świecę zapłonową (zob. Instrukcja obsługi silnika spalinowego) i przez otwór świecy wlać do silnika spalinowego ok. 3 cm<sup>3</sup> oleju silnikowego. Wykonać kilka obrotów wałem korbowym silnika spalinowego bez świecy zapłonowej (pociągać za linkę rozrusznika).



### Niebezpieczeństwo pożaru!

Ze względu na istniejące niebezpieczeństwo zapłonu nasadkę świecy zapłonowej trzymać z dala od otworu świecy zapłonowej.

- Ponownie wkręcić świecę zapłonową (zob. Instrukcja obsługi silnika spalinowego).
- Wymienić olej silnikowy (zob. Instrukcja obsługi silnika spalinowego).
- Urządzenie należy przechowywać w suchym, zamkniętym i niezakurzonym pomieszczeniu. Urządzenie należy przechowywać w miejscu niedostępnym dla dzieci.

## 13. Transport

### 13.1 Transport



### Niebezpieczeństwo zranienia!

Przed transportem należy zwrócić szczególną uwagę na wskazówki zamieszczone w rozdziale „Zasady bezpiecznej pracy”. (⇒ 4.4) Urządzenie wolno przenosić tylko przy pomocy drugiej osoby. Przedtem należy założyć odpowiednią odzież ochronną (obuwie ochronne, mocne rękawice ochronne). Przed podniesieniem lub transportem zdjąć nasadkę świecy zapłonowej.

### Podnoszenie lub przenoszenie urządzenia

- **A** Zamontowany uchwyt kierujący: Trzymać urządzenie za przedni uchwyt transportowy (1) i uchwyt kierujący (2).
- **B** Złożony uchwyt kierujący: Trzymać urządzenie za przedni uchwyt transportowy (1) i dolne części uchwyty kierującego (3).

### Transport urządzenia

Urządzenie należy transportować tylko na czystej, płaskiej powierzchni ładunkowej, ustawione na wszystkich 4 kołach.

- Za pomocą odpowiednich elementów mocujących zabezpieczyć urządzenie przed ześlizgnięciem. Zamocować liny lub pasy do przedniego uchwyty transportowego (1) i do dolnych części uchwyty kierującego (3).

## 14. Ochrona środowiska



Skoszonej trawy nie należy wyrzucać do śmieci – powinna ona podlegać kompostowaniu.

Opakowanie, urządzenie i osprzęt zostały

wyprodukowane z materiałów będących surowcami wtórnymi, w związku z czym należy je odpowiednio utylizować.

Sortowanie i utylizacja odpadów są korzystne dla środowiska i umożliwiają ponowne wykorzystanie surowców. Z tego względu po upływie okresu eksploatacji należy urządzenie przekazać do punktu skupu surowców wtórnych. Należy zwrócić szczególną uwagę na informacje zamieszczone w rozdziale „Utylizacja” (⇒ 4.9).

Skontaktować się z organizacją odzysku lub z Autoryzowanym Dealerem, aby uzyskać informacje na temat prawidłowej utylizacji odpadów.

## 15. Typowe części zamienne

### Nóż kosiarki (nóż do mulczowania)

6357 702 0101

### Śruba noża

9008 319 9028

### Podkładka zabezpieczająca

0000 702 6600

**i** Podczas wymiany noża lub jego montażu należy wymienić elementy mocujące nóż kosiarki (np. śrubę noża, podkładkę zabezpieczającą). Części zamienne są dostępne w autoryzowanym serwisie firmy VIKING.

## 16. Plan czynności serwisowych

### 16.1 Potwierdzenie przekazania

**Model:** \_\_\_\_\_

**Numer seryjny:**

--	--	--	--	--	--	--	--	--	--

**Data:**   |   |   |   |   |   |   |   |   |   |

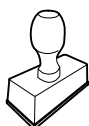

Następny przegląd

**Data:**   |   |   |   |   |   |   |   |   |   |

### 16.2 Potwierdzenie obsługi serwisowej



Niniejszą instrukcję obsługi należy przekazać Dealerowi firmy VIKING wykonującemu czynności serwisowe. W wydrukowanych polach Dealer potwierdza wykonanie czynności serwisowych.

 Data wykonania obsługi serwisowej

 Data następnej obsługi serwisowej

## 17. Ograniczanie zużycia i zapobieganie uszkodzeniom

### Wskazówki dotyczące konserwacji i pielęgnacji

#### Kosiarka spalinowa

Firma VIKING nie ponosi żadnej odpowiedzialności za szkody materialne i osobiste, powstałe w wyniku nieprzestrzegania wskazówek w niniejszej instrukcji obsługi, w szczególności tych, które dotyczą bezpiecznej pracy, obsługi i konserwacji lub tych, które wystąpią w wyniku zastosowania niewłaściwych akcesoriów lub części zamiennych.

Aby zapobiec uszkodzeniu lub nadmiernemu zużyciu urządzenia VIKING, należy przestrzegać następujących wskazówek.

#### 1. Części zużywające się

Nawet w przypadku właściwej eksploatacji urządzeń VIKING niektóre części ulegają normalnemu zużyciu i powinny być wymieniane w zależności od rodzaju i czasu pracy.

Należą do nich m.in.:

- nóż kosiarki
- pasek klinowy (MB 2 RT)
- opony

#### 2. Przestrzeganie zaleceń instrukcji obsługi

Urządzenie VIKING należy eksploatować, konserwować i przechowywać w sposób przedstawiony w instrukcji obsługi.

Użytkownik odpowiada za wszystkie uszkodzenia wynikające z nieprzestrzegania przepisów bezpieczeństwa oraz wskazówek dotyczących obsługi i konserwacji urządzenia.

Dotyczy to przede wszystkim:

- dokonywania zmian w urządzeniu bez zgody firmy VIKING;
- stosowania niedopuszczonych przez firmę VIKING materiałów eksploatacyjnych (środków smarnych, benzyny i oleju silnikowego – zob. informacje podane przez producenta silnika spalinowego);
- korzystania z narzędzi lub osprzętu, które nie zostały dopuszczone dla danego urządzenia, nie są odpowiednie lub są niskiej jakości;
- niezgodnej z przeznaczeniem eksploatacji urządzenia;
- wykorzystywania urządzenia podczas imprez sportowych lub w zawodach;
- szkód wynikłych z eksploatacji urządzenia z uszkodzonymi częściami.

#### 3. Czynności konserwacyjne

Należy regularnie wykonywać wszystkie czynności podane w rozdziale "Konserwacja".

Jeżeli użytkownik nie może sam wykonać czynności związanych z konserwacją, powinien zlecić ich wykonanie Dealerowi.

Firma VIKING zaleca, aby prace konserwacyjne oraz naprawy były wykonywane wyłącznie przez autoryzowany serwis firmy VIKING.

Dla dealerów firmy VIKING organizowane są regularne szkolenia; oferowana jest też informacja techniczna.

W wyniku niewykonania tych czynności mogą powstać uszkodzenia, za które odpowiada użytkownik.

Zalicza się do nich m.in.:

- korozję i inne uszkodzenia wynikłe z niewłaściwego składowania,
- uszkodzenie urządzenia wynikłe z używania części zamiennych niskiej jakości,
- uszkodzenia w następstwie nieterminowo lub niewłaściwie wykonanej konserwacji lub napraw wykonywanych w warsztatach, które nie należą do Dealera.

## 18. Deklaracja zgodności CE

Firma

VIKING GmbH  
Hans Peter Stihl-Straße 5  
A6336 Langkampfen / Kufstein

oświadcza, że następujące urządzenie  
kosiarka prowadzona ręcznie, z silnikiem  
spalinowym (MB)

**Producent:** VIKING  
Typ: MB 2.2 R  
MB 2.2 RC  
MB 2.2 RT

Nr identyfikacji serii 6357  
odpowiada następującym dyrektywom  
WE:  
97/68/EC, 2000/14/EC, 2004/108/EC,  
2006/42/EC

Urządzenie to zostało skonstruowane i  
wyprodukowane zgodnie z następującymi  
normami:  
EN ISO 5395-1, EN ISO 5395-2

Zastosowana procedura oceny zgodności:  
załącznik VIII (2000/14/EC)

Nazwa i adres jednostki certyfikującej:

TÜV Rheinland LGA Products GmbH  
Tillystraße 2  
D-90431 Nürnberg

Miejsce złożenia i przechowywania  
Dokumentacji technicznej:  
Sven Zimmermann  
VIKING GmbH

Rok produkcji i numer serii są podane na  
tabliczce znamionowej urządzenia.

### MB 2.2 R:

Zmierzony poziom mocy akustycznej:  
92,0 dB(A)

Gwarantowany poziom mocy akustycznej:  
94 dB(A)

### MB 2.2 RC, MB 2.2 RT:

Zmierzony poziom mocy akustycznej:  
92,5 dB(A)

Gwarantowany poziom mocy akustycznej:  
94 dB(A)

Langkampfen,  
2015-01-02 (RRRR-MM-DD)

VIKING GmbH



Sven Zimmermann

Kierownik działu konstrukcyjnego

## 19. Dane techniczne

### MB 2.2 R, MB 2.2 RC, MB 2.2 RT

Nr identyfikacji serii	6357
Silnik spalinowy, rodzaj konstrukcji	4-suwowy silnik spalinowy
Urządzenie tnące	nóż listwowy
Szerokość koszenia	46 cm
Urządzenie rozruchowe	rozrusznik linkowy
Urządzenie zabezpieczające	hamulec silnika
Moment dokręcania śruby noża	60 - 65 Nm
Ø koła przedniego	200 mm
Ø koła tylnego	200 mm
Wysokość koszenia	28 - 85 mm
Zgodnie z dyrektywą 2000/14/EC: Gwarantowany poziom mocy akustycznej $L_{WA,d}$	94 dB(A)
Zgodnie z dyrektywą 2006/42/EC: Poziom ciśnienia akustycznego na stanowisku pracy $L_{pA}$	81 dB(A)
Niepewność pomiarowa $K_{pA}$	2 dB(A)
<b>MB 2.2 R</b>	
Typ silnika	B&S Seria 450
Moc znam. przy znam. prędkości obr.	1,8 - 2900 kW - obr/min
Pojemność skokowa	125 cm <sup>3</sup>
Zbiornik paliwa	0,8 l
Prędkość obrotowa urządzenia tnącego	2900 obr/min

### MB 2.2 R

Wartość przyspieszenia drgań wg normy EN 12096:	
Zmierzona wartość $a_{hw}$	7,00 m/s <sup>2</sup>
Niepewność pomiarowa $K_{hw}$	2,80 m/s <sup>2</sup>
Pomiar zgodnie z EN 20643	
Wymiary dł./szer./wys.	124/49/100 cm
Masa:	22 kg

### MB 2.2 RC

Typ silnika	Kohler XT675
Moc znam. przy znam. prędkości obr.	2,2 - 2800 kW - obr/min
Pojemność skokowa	149 cm <sup>3</sup>
Zbiornik paliwa	1,4 l
Prędkość obrotowa urządzenia tnącego	2800 obr/min
Wartość przyspieszenia drgań wg normy EN 12096:	
Zmierzona wartość $a_{hw}$	5,00 m/s <sup>2</sup>
Niepewność pomiarowa $K_{hw}$	2,50 m/s <sup>2</sup>
Pomiar zgodnie z EN 20643	
Wymiary dł./szer./wys.	124/49/100 cm
Masa:	26 kg

### MB 2.2 RT

Typ silnika	Kohler XT675
Moc znam. przy znam. prędkości obr.	2,2 - 2800 kW - obr/min
Pojemność skokowa	149 cm <sup>3</sup>
Zbiornik paliwa	1,4 l

### MB 2.2 RT

Prędkość obrotowa urządzenia tnącego	2800 obr/min
Wartość przyspieszenia drgań wg normy EN 12096:	
Zmierzona wartość $a_{hw}$	5,90 m/s <sup>2</sup>
Niepewność pomiarowa $K_{hw}$	2,36 m/s <sup>2</sup>
Pomiar zgodnie z EN 20643	
Napęd: koło przednie	1 bieg do przodu
Prędkość eksploatacyjna	3,5 km/h
Wymiary dł./szer./wys.	140/50/105 cm
Masa:	29 kg

## 20. Wykrywanie usterek

✂ ewent. zwrócić się do dealera, którego poleci firma VIKING.

📖 zob. Instrukcja obsługi silnika spalinowego.

### Usterka:

Silnik spalinowy się nie uruchamia.

### Możliwa przyczyna:

- Nieprzyciągnięta dźwignia hamulca silnika.
- Brak paliwa w zbiorniku.
- Niedrożny przewód paliwowy.
- Zanieczyszczone lub stare paliwo w zbiorniku.
- Zanieczyszczony filtr powietrza.
- Nasadka świecy zapłonowej zdjęta ze świecy; przewód wysokiego napięcia niewłaściwie zamocowany do nasadki.

- Zakopcona lub uszkodzona świeca zapłonowa, niewłaściwy odstęp elektrod.

### Usunięcie usterki:

- Przyciągnąć dźwignię hamulca silnika do uchwytu kierującego i przytrzymać. (⇒ 11.1)
- Dolać paliwo. (⇒ 7.3)
- Wyczyścić przewód paliwowy. 📖, ✂
- Stosować zawsze świeże paliwo dobrej jakości – benzynę bezołowiową; wyczyścić gaźnik. 📖, ✂
- Wyczyścić filtr powietrza. 📖, ✂
- Założyć nasadkę świecy zapłonowej; sprawdzić połączenie między przewodem wysokiego napięcia a nasadką. 📖, ✂
- Oczyszczyć lub wymienić świecę zapłonową; wyregulować odstęp między elektrodami. ✂

### Usterka:

Utrudnione uruchamianie silnika spalinowego lub spadek jego mocy.

### Możliwa przyczyna:

- Niedrożna obudowa kosiarki.
- Koszenie przy zbyt małej wysokości lub ze zbyt dużą prędkością posuwu w stosunku do wysokości koszenia.
- Woda w zbiorniku paliwa i gaźniku; niedrożny gaźnik.
- Zabrudzony zbiornik paliwa.
- Zanieczyszczony filtr powietrza.
- Zakopcona świeca zapłonowa.

### Usunięcie usterki:

- Oczyszczyć obudowę kosiarki (zdjąć nasadkę świecy zapłonowej!) (⇒ 12.1)
- Ustawić większą wysokość koszenia lub zmniejszyć szybkość przesuwu. (⇒ 8.4)
- Opróżnić zbiornik paliwa, oczyścić przewód paliwa i gaźnik. ✂
- Wyczyścić zbiornik paliwa. ✂

- Oczyszczyć filtr powietrza. ✖
- Wyczyścić świecę zapłonową. ✖

---

**Usterka:**

Silnik spalinowy staje się bardzo gorący.

**Możliwa przyczyna:**

- Zbyt niski poziom oleju w silniku spalinowym.
- Zanieczyszczone żebra chłodzące.

**Usunięcie usterki:**

- Wymienić olej silnikowy. (⇒ 12.5)
- Wyczyścić żebra chłodzące. (⇒ 12.1)

---

**Usterka:**

Silne wibracje podczas pracy.

**Możliwa przyczyna:**

- Uszkodzony zespół tnący.
- Poluzowane mocowanie silnika spalinowego.

**Usunięcie usterki:**

- Sprawdzić nóż kosiarki, wałek noża i mocowanie noża (śrubę noża i podkładkę zabezpieczającą); ewentualnie naprawić. ✖
- Dokręcić śruby mocowania silnika spalinowego. ✖

---

**Usterka:**

Niestaranne koszenie, trawnik żółknie.

**Możliwa przyczyna:**

- Stępiony lub zużyty nóż kosiarki.
- Prędkość jazdy jest za duża w stosunku do wysokości koszenia.
- Obudowa nie jest ustawiona równolegle do gleby.

**Usunięcie usterki:**

- Naostrzyć lub wymienić nóż (⇒ 12.3), (⇒ 12.4), ✖
- Zmniejszyć prędkość jazdy i/lub wybrać właściwą wysokość koszenia.

- Ustawić jednakową wysokość koszenia z przodu i tyłu. (⇒ 8.4)

---

**Usterka (MB 2 RT):**

Brak napędu po naciśnięciu dźwigni napędu kół.

**Możliwa przyczyna:**

- Uszkodzone (np. zgięte) cięgno napędu kół.

**Usunięcie usterki:**

- Wymienić cięgno. ✖





## Tisztelt Ügyfelünk!

Köszönjük, hogy a VIKING minőségi termékét választotta.

Ez a termék a legkorszerűbb gyártási eljárással és széles körű minőségbiztosítási intézkedések mellett készült, hiszen csak akkor érhetjük el célunkat, ha az ügyfél elégedett gépével.

Amennyiben kérdése lenne gépével kapcsolatban, kérjük, forduljon a szakkereskedőkhöz vagy közvetlenül képviselőnkhez.

**Örömteli munkát kíván VIKING gépéhez:**



**Dr. Peter Pretzsch**  
ügyvezető igazgató

## 1. Tartalomjegyzék

<b>A használati útmutatóhoz</b>	<b>231</b>
Általános rész	231
Útmutató a használati utasítás olvasásához	232
<b>A gép leírása</b>	<b>232</b>
<b>A biztonság érdekében</b>	<b>232</b>
Általános információk	232
Tankolás – a benzin kezelése	233
Ruházat és felszerelés	234
A gép szállítása	234
Munkavégzés előtt	234
Munka közben	235
Karbantartás és javítások	237
Tárolás hosszabb üzemszünet esetén	238
Hulladékkezelés	238
<b>A szimbólumok leírása</b>	<b>238</b>
<b>Szállítási terjedelem</b>	<b>238</b>
<b>A gép összeszerelése</b>	<b>239</b>
Általános rész	239
A tolókar felszerelése	239
Üzemanyag és motorolaj	239
<b>Kezelőelemek</b>	<b>239</b>
Általános rész	239
A tolókar átfordítása	239
Az indítózsínor be- és kiakasztása	239
Vágásmagasság-állítás	240
<b>Biztonsági berendezések</b>	<b>240</b>
Motorleállító kar	240
<b>Munkavégzési tanácsok</b>	<b>240</b>
A mulcsozásra vonatkozó általános információk	240
Mikor szabad mulcsozni?	240
Hogyan kell mulcsozni?	241

Milyen gyakran célszerű mulcsozni?	241
<b>A gép üzembe helyezése</b>	<b>241</b>
A benzinmotor beindítása	241
A benzinmotor leállítása	241
Kerékajátás (MB 2 RT)	241
A kezelő munkaterülete	242
<b>Karbantartás</b>	<b>242</b>
A gép tisztítása	242
A kés kopásának ellenőrzése	242
A fűnyíró kés élezése	242
A fűnyíró kés le- és felszerelése	243
Benzinmotor	243
Kerekek és váltómű	243
Tárolás (téli szünet)	243
<b>Szállítás</b>	<b>244</b>
Szállítás	244
<b>Környezetvédelem</b>	<b>244</b>
<b>Általános pótalkatrészek</b>	<b>244</b>
<b>Szervizelési időpontok</b>	<b>244</b>
Az átadás igazolása	244
A szervizelés igazolása	244
<b>A kopás minimalizálása és a meghibásodások elkerülése</b>	<b>245</b>
<b>A gyártó megfelelőségi nyilatkozata</b>	<b>245</b>
<b>Műszaki adatok</b>	<b>246</b>
<b>Hibakeresés</b>	<b>247</b>

## 2. A használati útmutatóhoz

### 2.1 Általános rész

Ez a használati utasítás a 2006/42/EC irányelv értelmében **eredeti használati útmutatónak** minősül.

A VIKING folyamatosan dolgozik a termékpaletta továbbfejlesztésén, emiatt fenn kell tartanunk a termékkialakítás, a technológia és a felszereltség megváltoztatásának jogát.

Így a jelen füzet adatai és ábrái alapján semmiféle igény nem támasztható.

Ezt a használati utasítást szerzői jogok védik. Minden jog fenntartva, különösen a sokszorosítás, a fordítás és az elektronikus rendszerek segítségével történő feldolgozás joga.

## 2.2 Útmutató a használati utasítás olvasásához

Az ábrák és a szövegek adott kezelési lépéseket írnak le.

A gépen található valamennyi szimbólum magyarázata megtalálható a jelen használati utasításban.

### Az ábrák nézőpontja:

A „bal” és a „jobb” értelmezése a használati utasításban:  
A felhasználó a gép mögött áll (munkahelyzet).

### Hivatkozás fejezetre:

Kapcsolódó és további magyarázatot nyújtó fejezetekre és pontokra nyíl hívja fel a figyelmet. A következő példában egy fejezetre történő utalás látható: (⇒ 4.)

### Szövegrészek jelölése:

A leírt utasítások az alábbi példákban látható módon lehetnek jelölve.

A felhasználó beavatkozását igénylő kezelési lépések:

- Lazítsuk meg az 1-es csavart csavarhúzóval, húzzuk meg a 2-es kart  
...

Általános felsorolások:

- a termék sportrendezvényeken vagy egyéb versenyeken való használata

### Kiemelt jelentőségű szövegrészek:

A kiemelt jelentőségű szövegrészek hangsúlyozása érdekében ezeket a részeket a használati utasításban az alábbi szimbólumok egyikével jelöljük.



#### Veszély!

Figyelmeztetés balesetveszélyre és súlyos személyi sérülésekre. A leírt tevékenységet szükséges vagy tilos elvégezni.



#### Figyelem!

Figyelmeztetés személyi sérülések veszélyére. A leírt tevékenység lehetséges vagy valószínű sérülésektől óv meg.



#### Vigyázat!

A leírt tevékenységgel könnyű sérülések, ill. anyagi károk kerülhetnek el.



#### Megjegyzés

A gép tökéletesebb használatára vagy a lehetséges hibás kezelés elkerülésére vonatkozó információ.

### Ábrára hivatkozó szövegrészek:

A gép használatát magyarázó ábrák a használati útmutató elején találhatóak.

A használati útmutató szövegrészei mellett látható fényképezőgép-szimbólum az ábraoldalakon található megfelelő ábrára hivatkozik.



## 3. A gép leírása



- 1 Motorleállító kar
- 2 A kerékhajtás karja (MB 2 RT)
- 3 Tolókar
- 4 Huzalvezető
- 5 Gyorsan állítható rögzítőkar
- 6 Huzalvezető
- 7 Hátsó vágásmagasság-állítás
- 8 Első vágásmagasság-állítás
- 9 Elülső hordfogantyú
- 10 Benzinmotor
- 11 Szívató (MB 2 R)
- 12 Kábelkapocs  
MB 2 RC: 1 db

## 4. A biztonság érdekében

### 4.1 Általános információk



A géppel való munkavégzés közben feltétlenül tartsuk be az alábbi balesetvédelmi előírásokat.



Az első üzembe helyezés előtt figyelmesen el kell olvasni a teljes használati útmutatót. A használati útmutatót a későbbi használat érdekében gondosan meg kell őrizni.

Figyelembe kell venni a benzinmotor külön használati utasításában található kezelési és karbantartási utasításokat.

Az alábbi óvintézkedések elengedhetetlenek a személyi biztonság érdekében, azonban a felsorolás nem teljes körű. A gépet mindig előrelátóan, felelősségteljesen kell üzemeltetni, és szem előtt kell tartani, hogy a felhasználó felelős a más személyeket ért balesetekért vagy azok tulajdonának károsodásáért.

Ismerkedjünk meg a gép kezelőszerveivel és használatával.

A gépet csak olyan személyek használhatják, akik elolvasták a használati utasítást, és értenek a gép kezeléséhez. Az első üzembe helyezés előtt a felhasználónak törekednie kell arra, hogy szakszerű és gyakorlati eligazításban részesüljön. A felhasználó számára az eladónak vagy más szakembernek kell elmagyaráznia, hogyan használható a gép biztonságosan.

Az eligazítás során a felhasználónak különösen arra kell felhívni a figyelmét, hogy a géppel végzett munkához fokozott óvatosság és koncentráció szükséges.



#### **Fulladás miatti életveszély!**

A csomagolóanyaggal játszó gyermekeket fulladásveszély fenyegeti. A csomagolóanyagot mindig tartsuk távol a gyermekektől.

A gépet – ideértve valamennyi kiegészítő berendezését – csak olyan személyeknek szabad tovább-, ill. kölcsönadni, akik alapvetően ismerik e géptípust és kezelését. A használati utasítás a géphez tartozik, ezért mindig a géppel együtt kell továbbadni.

A gépet csak kipihenten, jó szellemi és fizikai kondícióban szabad használni. Egészségügyi panaszok esetén javasolt az orvos megkérdezése arról, lehetséges-e a géppel történő munkavégzés. A

reakcióképességet befolyásoló gyógyszerek szedése, alkohol, illetve kábítószeres fogyasztása után tilos a géppel dolgozni.

A gépet soha nem használhatják gyermekek, korlátozott fizikai, érzékelési vagy szellemi képességű személyek, valamint megfelelő tapasztalattal és tudással nem rendelkező személyek, akik nem ismerik a gépre vonatkozó utasításokat.

Soha ne engedjük meg, hogy gyermekek vagy 16 év alatti személyek használják a gépet. Helyi rendelkezések korhatárhoz köthetik a gép használatát.

A gép magáncélú felhasználásra szolgál.

#### **Figyelem – balesetveszély!**

A fűnyíró gép csak fűnyírásra szolgál. Ettől eltérő alkalmazás nem megengedett, mert veszélyes lehet vagy a gép károsodásához vezethet.

A felhasználó testi épségének veszélyeztetése miatt a fűnyíró gépet nem szabad az alábbiakra használni (nem teljes körű felsorolás):

- bokrok, sövények, cserjék nyírására,
- futónövények nyírására,
- fűápolásra tetőkerteken és virágládákban,
- fa- és sövénynyesedék aprítására,
- gyalogutak tisztítására (felszívás, lefújás),
- talajegyenletlenségek, pl. vakondtúrások elegyengesítésére.

Biztonsági okokból a VIKING által jóváhagyott tartozékok szakszerű felszerelésén kívül a gép minden módosítása tilos, és a garancia

megszűnéséhez vezet. Az engedélyezett tartozékokról a VIKING szakkereskedők szolgálnak információkkal.

Különösen tilos a gépen a teljesítménynek vagy a benzinmotor, ill. a villanymotor fordulatszámának módosítására irányuló bármilyen beavatkozást végezni.

A géppel tilos tárgyakat, állatokat vagy személyeket – különösen gyerekeket – szállítani.

Közterületen, parkokban, sportpályákon, út mentén, mező- és erdőgazdasági üzemekben történő használat során különös óvatosság szükséges.



#### **Figyelem! A fellépő vibrációk veszélyeztethetik az egészséget!**

A rezgések miatti túlzott terhelés keringési vagy idegrendszeri károkat okozhat, különösen keringési problémákkal rendelkező személyek esetén. Forduljunk orvoshoz, amennyiben olyan tünetek jelentkeznek, amelyeket a rezgési terhelés válthatott ki. Ilyen – főként az ujjakban, a kezekben vagy a csuklókon jelentkező – tünetek lehetnek például az alábbiak (nem teljes körű felsorolás):

- érzéketlenség,
- fájdalomérzés,
- izomgyengeség,
- bőrszíneződés,
- kellemetlen bizsergés.

#### **4.2 Tankolás – a benzin kezelése**



#### **Életveszély!**

A benzin mérgező és rendkívül gyúlékony.

Benzin csak arra alkalmas és bevizsgált tartályokban (kannákban) tárolható. A benzintartályok sapkáját mindig szabályszerűen be kell csavarni és erősen meg kell húzni. A sérült zárósapkákat biztonsági okokból ki kell cserélni.

Ne használjunk italos palackokat vagy hasonlókat üzemanyagok hulladékkezelésére vagy tárolására. A palack arra indíthat esetleg valakit – különösen gyerekeket –, hogy igyon belőle.



Tartsuk távol a benzint szikrától, nyílt lángtól, állandó lángtól, hőforrásoktól és egyéb gyújtóforrásoktól. Tilos a dohányzás!

Az üzemanyag töltését csak a szabadban végezzük, és közben ne dohányozzunk.

Az üzemanyag betöltése előtt állítsuk le, és hagyjuk lehűlni a benzinmotort.

A benzint a benzinmotor indítása előtt kell betölteni. Amíg a benzinmotor jár, vagy a gép forró, nem szabad kinyitni a tanksapkát, sem benzint betölteni.

Az üzemanyagtartályt ne töltsük teljesen tele, hanem csak kb. 4 cm-nyire a töltőcsonc pereme alatti szintig, hogy az üzemanyagnak legyen helye tágulni.

Ha melléfolyt az üzemanyag, ne indítsuk el a benzinmotort, amíg nem tisztítottuk meg a benzinnel szennyezett felületet. Nem szabad indítási (gyújtási) kísérletet végezni, amíg a benzingőzök el nem párologtak (szárazra törlés).

A kiömlött üzemanyagot mindig fel kell törölni.

A benzinnel szennyezett ruhadarabokat le kell cserélni.

Soha ne legyen benzin a gép üzemanyagtartályában, ha a gépet épületen belül tároljuk. A keletkezett benzingőzök nyílt láng vagy szikra hatására meggyulladhatnak.

Ha ki kell üríteni az üzemanyagtartályt, azt a szabadban végezzük.

---

### 4.3 Ruházat és felszerelés



A munka során mindig erős, nem csúszó talpú lábbelit viseljünk. Soha ne dolgozzunk mezítláb vagy például szandálban.



Ezenfelül a karbantartási és a tisztítási munkák során, valamint a gép szállításakor mindig erős lábbelit kell viselni, továbbá a hosszú hajat össze kell fogni és biztosítani kell (fejkendő, sapka stb.).



A fűnyíró kés élezésekor megfelelő védőszemüveget kell viselni.

A gépet csak hosszú nadrágban és szoros ruházatban szabad üzembe helyezni.

Soha ne viseljünk nem testhez simuló ruhadarabokat, amelyek a mozgatható alkatrészekbe (kezelőkarok) akadhatnak, így tilos az ékszerek, nyakkendők, sálak viselése.

---

### 4.4 A gép szállítása

Az éles peremű vagy forró alkatrészek okozta sérülések elkerülése érdekében csak kesztyűben dolgozzunk.

A gépet nem szabad járó benzinmotorral szállítani. Szállítás előtt kapcsoljuk ki a benzinmotort, hagyjuk leállni a késeket, és húzzuk le a gyertyapipát.

A gépet csak lehűlt benzinmotorral, üzemanyag nélkül szabad szállítani.

Járműre helyezéshez használjunk megfelelő rakodási segédeszközt (rakodórampát, emelőszerkezetet).

A gépet a rakfelületen megfelelően méretezett rögzítőeszközökkel (hevederek, kötelek stb.) kell biztosítani.

A gép megemelése és kézben szállítása során kerüljük az érintkezést a fűnyíró késsel.

Tartsuk be a „Szállítás” fejezetben foglaltakat, ahol megtalálhatók a gép megemelésével, ill. rögzítésével kapcsolatos tudnivalók. (⇒ 13.)

A gép szállításakor be kell tartani a helyi jogszabályi előírásokat, különösen a rakományok biztonságára és a tárgyak rakodófelületeken történő szállítására vonatkozó előírásokat.

---

### 4.5 Munkavégzés előtt

Biztosítani szükséges, hogy a géppel csak olyan személyek dolgozzanak, akik ismerik a használati útmutatót.

A gép üzembe helyezése előtt ellenőrizni kell az üzemanyagrendszer tömítettségét, különösen a látható alkatrészeket, pl. az üzemanyagtartályt, a tanksapkát és a tömlőcsatlakozásokat. Tömítetlenség vagy sérülés esetén tilos beindítani a benzinmotort – **tűzveszély!**

A gépet üzembe helyezés előtt szakszervizben meg kell javíttatni.

Be kell tartani a benzinmotoros, ill. villanymotoros kerti gépek használati idejére vonatkozó helyi rendeleteket.

Alaposan vizsgáljuk át a terepet, ahol a gépet használni fogjuk, és távolítsunk el minden követ, botot, drótot, csontot és más kemény tárgyat, amelyet a gép a magasba repíthet. Az akadályok (pl. fatöncök, gyökerek) a magas fűben sokszor nehezen vehetők észre.

Ezért a géppel végzett munka előtt jelöljük meg a füves területen nem észrevehető és nem eltávolítható valamennyi idegen tárgyat (akadályt).

A gép használata előtt ki kell cserélni a hibás, elhasználódott vagy sérült alkatrészeket. A gép olvashatatlaná vált vagy megsérült figyelmeztető és veszélyjelzéseit ki kell cserélni. A pótmaticák és minden további pótalkatrész beszerezhető a VIKING szakkereskedőknél.

A gép használata előtt ellenőrizni kell a gyertyapipa megfelelő rögzítettségét a gyújtógyertyán.

A gépet csak üzembiztos állapotban szabad használni. Minden használat előtt ellenőrizzük, hogy

- a gép előírászerűen összeszerelt állapotban van-e,
- a vágóeszköz és a teljes vágóegység (fűnyíró kés, rögzítőelemek, a nyírószerkezet háza) kifogástalan állapotban van-e. Különösen ügyelni kell az alkatrészek biztonságos rögzítésére, épségére (barázdák, repedések), valamint kopására. (⇒ 12.2)
- szabályszerűen meg van-e húzva a tanksapka,
- kifogástalan állapotban van-e az üzemanyagtartály, az üzemanyagot szállító alkatrészek és a tanksapka,

- kifogástalan állapotban vannak-e és szabályszerűen működnek-e a biztonsági berendezések (pl. a motorleállító kar, a ház, a tolókar, a védőrács),
- szabályszerűen meg van-e húzva az olajsapka.

Szükség esetén el kell végezni minden szükséges munkát, ill. szakszervizhez kell fordulni. Lehetőség szerint VIKING szakszervizhez forduljunk.

#### 4.6 Munka közben

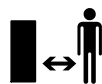

Soha ne végezzünk munkát, ha mások – főleg gyerekek – vagy állatok tartózkodnak a veszélyes területen.

Tilos a gyártó által a gépbe épített kapcsoló- és biztonsági berendezéseket eltávolítani vagy áthidalni. Különösen a motorleállító kart nem szabad soha a tolókarhoz rögzíteni (pl. odakötözéssel).



#### Figyelem – sérülésveszély!

Soha ne tegyük a kezünket vagy a lábunkat a forgó alkatrészekre vagy azok alá.

Soha ne érnünk a forgó késhez.

A tolókar által adott biztonsági távolságot mindig be kell tartani. A tolókarnek mindig szabályszerűen felszerelve kell lennie, amit tilos megváltoztatni. A gépet soha nem szabad lehajtott tolókarral üzembe helyezni.

Soha ne rögzítsünk tárgyakat (pl. munkaruhát) a tolókarhoz.

Csak napfény vagy megfelelő mesterséges megvilágítás mellett dolgozzunk.

Tilos a géppel dolgozni esőben, viharban, illetve különösen villámcsapás veszélye esetén.

Nedves talajon a csúszásveszély miatt fokozott balesetveszély áll fenn. Ekkor különösen óvatos munkavégzés szükséges az elcsúszás megakadályozása érdekében. Lehetőség szerint kerülni kell a gép nedves talajon történő használatát.

#### Füstgázok:



#### Mérgezés miatti életveszély!

Roszcullét, fejfájás, látászavar (pl. szűkülő látómező), hallászavar, szédülés, csökkenő koncentrációképesség esetén a munkát azonnal be kell fejezni. Ezeket a tüneteket többek között a túl magas füstgáz-koncentráció is okozhatja.



A gép a benzinmotor beindulásakor azonnal mérgező kipufogógázokat termel. Ezek a gázok mérgező, színtelen és szagtalan szén-monoxidot, valamint egyéb káros anyagokat tartalmaznak. Benzinmotoros gépet sosem szabad zárt vagy rosszul szellőző helyiségben üzembe helyezni.

#### Indítás:

A gépet óvatosan, a „Gép üzembe helyezése” fejezetben foglalt utasítások szerint kell beindítani. (⇒ 11.) Ügyeljünk arra, hogy a lábunk elég távol legyen a vágóeszköztől.

Tilos a gépet indításkor megdönteni.

A motor indításakor nem szabad a kerékhajtás karját működtetni.

## Munkavégzés lejtős terepen:

Lejtős terepen mindig keresztben kell haladni, soha nem hosszanti irányban. Ha a felhasználó hosszanti irányban történő fűnyírás esetén elveszíti az ellenőrzést a gép felett, akkor esetleg a járó gép is elgázolhatja.

Rendkívül óvatosan járjunk el, ha lejtős terepen megváltoztatjuk a menetirányt.

Ügyeljünk arra, hogy lejtős terepen mindig stabilan álljunk, valamint kerüljük a túl meredek lejtőkön történő munkavégzést.

A gépet biztonsági okokból nem szabad 25°-nál (46,6%) meredekebb domboldalakon használni.

### Sérülésveszély!

25° meredekség 100 cm-es vízszintes távolságra vetítve 46,6 cm-es függőleges emelkedésnek felel meg.

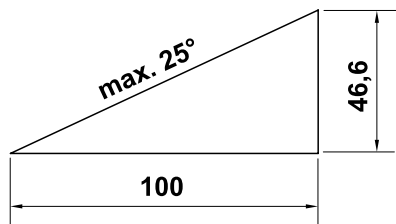

A benzinmotor megfelelő kenésének biztosítása érdekében a gép emelkedőn történő használatakor figyelembe kell venni a benzinmotor mellékelt használati utasításában foglaltakat is.

## Munkavégzés:



### Sérülésveszély!

Soha ne tegyük kezünket vagy lábunkat forgó alkatrészekre vagy azok alá vagy fölé.



Ne kísérreljük meg a kés megfigyelését a fűnyíró gép üzemelése közben. A forgó kés sérüléseket okozhat.

Csak lépéstempóban vezessük a gépet – soha ne szaladjunk a géppel végzett munka során. A gyors haladás növeli a megbotlás, elcsúszás stb. okozta sérülések veszélyét.

Különösen óvatosan járjunk el, ha a gépet megfordítjuk vagy magunk felé húzzuk.

### Botlásveszély!

Fokozott elővigyázattal használjuk a gépet, ha lejtők, peremek, mélyedések vagy töltések közelében dolgozunk. Különösen figyeljünk arra, hogy megfelelő távolságot tartsunk az ilyen veszélyforrásoktól.

A füves talajon lévő nehezen látható tárgyakat (öntözőberendezések, cölöpök, vízcsapok, alapok, elektromos vezetékek stb.) ki kell kerülni. Soha ne haladjunk át ezeken a tárgyakon.



Vegyük figyelembe a vágóeszköz utánforgási idejét, ami a teljes leállásig néhány másodpercet vehet igénybe.

Kapcsoljuk ki a benzinmotort, várjuk meg, amíg a meghajtott eszköz leáll, és húzzuk le a gyertyapipát,

- ha magára hagyjuk a gépet, ill. a gép felügyelet nélkül marad,
- üzemanyag betöltése előtt. A tankolást csak kihűlt benzinmotor mellett szabad végezni.

### Tűzveszély!

- mielőtt a szorulások vagy a nyírószerkezet házában keletkezett eltömődések megszüntetéséhez kezdünk,

- a gép felemelése és hordozása előtt,
- a gép szállítása előtt,
- a fűnyíró késen végzett munkák előtt,
- a gép ellenőrzése, tisztítása vagy egyéb munkák végzése (pl. a tolókar lehajtása) előtt,
- ha a gép idegen tárgyba ütközött, vagy a fűnyíró gépen szokatlanul erős rezgések lépnek fel. A fenti esetekben ellenőrizni kell a gépet, különösen a vágóegység épségét (kés, késtengely, késrögzítés), és el kell végezni a szükséges javításokat a gép újraindítása és a géppel végzett további munka előtt.



### Sérülésveszély!

Az erős rezgések általában hibára utalnak.

Különösen tilos a fűnyíró gépet sérült vagy elhajlítottott késtengellyel vagy sérült, ill. elhajlítottott fűnyíró késsel üzembe helyezni.

Amennyiben nem vagyunk a szükséges ismeretek birtokában, végeztessük el a szükséges javításokat szakemberrel – lehetőség szerint VIKING szakszervizben.

Kapcsoljuk ki a benzinmotort,

- ha a gépet a művelendő terület felé toljuk, vagy azt elhagyjuk,
- mielőtt a gépet nem fűvel borított területre toljuk,
- ha a gépet szállításhoz meg kell dönteni,
- a vágási magasság beállítása előtt.

## 4.7 Karbantartás és javítások



Tisztítási, beállítási, javítási és karbantartási munkák megkezdése előtt állítsuk a gépet szilárd, sík talajra, kapcsoljuk be a parkolóféket, állítsuk le és hagyjuk kihűlni a benzinmotort, valamint húzzuk le a gyertyapipát.



### Sérülésveszély a fűnyíró kés miatt!

Az indítózsinór meghúzásával a meghajtott eszköz forgó mozgásba lendül. Az indítózsinór meghúzásakor mindig ügyeljünk a fűnyíró késtől való megfelelő távolságra (különösen a kezeket és a lábakat illetően).

Hagyjuk lehűlni a gépet, különösen a benzinmotor, a kipufogó-gyújtócső és a hangtompító területén végzett munkák előtt. Ezek a területek akár 80 °C-osak is lehetnek. **Égési sérülés veszélye!**

A motorolajjal történő közvetlen kapcsolat veszélyes lehet, ezenkívül a motorolajat nem szabad mellőnteni.

A motorolaj betöltését, ill. a motorolaj cseréjét javasolt VIKING szakkereskedőkre bízni.

### Tisztítás:

Munka után a teljes gépet gondosan meg kell tisztítani. (⇒ 12.1)

A fűlerakódásokat fadarabbal távolítsuk el. A fűnyíró gép alsó oldalát kefével és vízzel tisztítsuk meg.

Soha ne használjunk nagy nyomású tisztítógépet, és ne tisztítsuk a gépet folyó víz alatt (pl. locsolótömlővel).

Ne használjunk agresszív tisztítószeret. Ezek a műanyag és fém alkatrészek

sérülését okozhatják, ami hátrányosan befolyásolhatja a VIKING gép biztonságos működését.

A tűzveszély elkerülése érdekében tartsuk tisztán a hűtő szellőzőnyílásokat, a hűtőbordák és a kipufogó területét pl. a fűtől, szalmától, mohától, falevelektől vagy a kifolyó zsírtól.

### Karbantartási munkák:

Csak olyan karbantartási munkákat szabad elvégezni, amelyek leírása szerepel a jelen használati utasításban – minden más munkát szakszervizzel kell elvégeztetni.

Ha nem vagyunk a szükséges ismeretek és segédeszközök birtokában, **mindig** forduljunk a szakszervizhez.

A VIKING azt javasolja, hogy a karbantartási és javítási munkákat csak VIKING szakszervizzel végeztessük el. A VIKING szakszervizek munkatársai oktatásokon vesznek részt, és rendelkezésükre állnak a cég által kiadott műszaki információk is.

Csak olyan szerszámokat, tartozékokat vagy kiegészítő berendezéseket használunk, amelyeket a VIKING engedélyezett az adott géphez, illetve csak műszakilag ezekkel egyenértékű alkatrészeket, eltérő esetben személyi sérüléssel vagy a gép károsodásával járó baleset veszélye állhat fenn. Kérdés esetén forduljunk szakkereskedőhöz.

A VIKING eredeti szerszámai, tartozékai és pótalkatrészei optimálisan az adott géphez és a felhasználó igényeihez vannak hangolva. Az eredeti VIKING pótalkatrészek a VIKING alkatrészszámról, a VIKING feliratról és adott esetben a VIKING

alkatrészszimbólumról ismerhetők fel. Kisméretű alkatrészek szerepelhetnek a szimbólum magában is.

Biztonsági okokból rendszeresen ellenőrizzük az üzemanyagot továbbító alkatrészek (üzemanyag-vezeték, üzemanyagcsap, üzemanyagtartály, tanksapka, csatlakozások stb.) épségét és tömítettségét, és szükség esetén szakemberrel cseréltsük ki őket (lehetőleg VIKING szakszervizzel).

Mindig tartsuk tisztán és olvashatóan a figyelmeztető és tájékoztató címkéket. A sérült vagy elveszett címkéket a VIKING szakkereskedőknél beszerezhető eredeti címkékre kell kicserélni. Ha valamely alkatrészt újra cserélünk ki, ügyeljünk arra, hogy az új alkatrész ugyanazzal a címkével rendelkezzen.

A vágóegységen végzett munkák csak vastag munkakesztyűben, a legnagyobb óvatosság mellett végezhető.

A gép biztonságos üzemállapota érdekében minden anyacsavar, csapszeg és csavar, különösen a késrögzítő csavar mindig erősen legyen meghúzva.

Ellenőrizzük rendszeresen az egész gépet – különösen hosszabb tárolás, pl. téli szünet előtt – a kopásra és az alkatrészek épségére nézve. Biztonsági okokból azonnal ki kell cserélni az elhasználdott vagy sérült alkatrészeket, hogy a gép mindig biztonságos üzemállapotban legyen.

Soha ne változtassunk a benzinmotor alapbeállításán, és ne pörgessük túl a motort.

Ha a karbantartási munkákhoz alkatrészeket vagy védelmi eszközöket szereltünk le, a munka végeztével haladéktalanul, előírás szerint szereljük vissza őket.

#### 4.8 Tárolás hosszabb üzemszünet esetén

Várjuk meg, amíg a benzinmotor lehül, és csak azután vigyük a gépet zárt helyiségbe.

Letakarás előtt hagyjuk a gépet teljesen kihűlni.

A gépet – üres tankkal – és az üzemanyagokat zárható, jól szellőző helyiségben tároljuk.

Gondoskodni szükséges arról, hogy a gép védve legyen illetéktelen (pl. gyermekek által történő) használattal szemben.

Ha ki kell üríteni az üzemanyagtartályt (pl. téli leállítás előtti üzemen kívül helyezés esetén), az üzemanyagtartály kiürítését csak a szabadban végezzük (pl. üresre járatással).

Tárolás (pl. téli leállítás) előtt a gépet alaposan meg kell tisztítani.

A gépet csak lehúzott gyertyapípával szabad tárolni.

A gépet csak üzembiztos állapotban szabad tárolni.

#### 4.9 Hulladékkezelés

A hulladékok, mint a fáradt olaj, az üzemanyag, a használt kenőanyagok, a szűrők, az akkumulátorok és hasonló kopó alkatrészek károkat okozhatnak az embereknek, az állatoknak és a környezetnek, ezért hulladékkezelésüket szakszerűen kell végezni.

Forduljunk a helyi hulladékátvevő telephez vagy a szakszervizhez, hogy megtudjuk a hulladékok szakszerű kezelésének módját. Lehetőség szerint VIKING szakszervizhez forduljunk.

A már nem használt gép leselejtezését szakszerű módon kell végezni. A leselejtezés előtt a gépet működésképtelenné kell tenni. A balesetek megelőzése érdekében ehhez különösen a gyújtókábel eltávolítása, az üzemanyagtartály kiürítése és a motorolaj leengedése szükséges.

#### Sérülésveszély a fűnyíró kés miatt!

A már nem használt fűnyíró gépet soha ne hagyjuk felügyelet nélkül. A gépet és különösen a fűnyíró kést úgy kell tárolni, hogy gyermekek ne férhessenek hozzájuk.

### 5. A szimbólumok leírása



#### Figyelem!

Üzembe helyezés előtt olvassuk el a használati útmutatót.



#### Sérülésveszély!

Tartsunk távol másokat a veszélyes területtől.

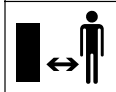

#### Sérülésveszély!

A vágóeszközön végzendő munkák, karbantartási és tisztítási munkálatok előtt húzzuk le a gyertyapípát.

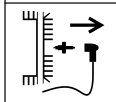

#### Sérülésveszély!

A kezünket és lábunkat tartsuk távol a késektől!

A vágóeszközet a leállítás után néhány másodpercig még forog (a benzinmotor fékje/késfék).

#### MB 2 RT:



Indítsuk be a benzinmotort.

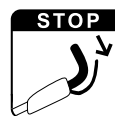

Állítsuk le a benzinmotort.



Kapcsoljuk be a kerékajtást.

### 6. Szállítási terjedelem



Poz.	Megnevezés	db
A	Alapgép tolókkal	1
–	Használati utasítás	1
–	A benzinmotor használati utasítása	1



## 7. A gép összeszerelése

### 7.1 Általános rész



#### Sérülésveszély

Tartsuk be „A biztonság érdekében“ fejezetben foglalt biztonsági tudnivalókat (⇒ 4.).

- Az összes leírt munkálat elvégzéséhez a gépet vízszintes, sík, szilárd talajra kell helyezni.

### 7.2 A tolókar felszerelése



- Hajtsuk fel óvatosan a tolókart (1), és közben ügyeljünk arra, hogy a huzalok ne csipődjenek be.
- Húzzuk meg erősen az előre felszerelt gyorsan állítható rögzítőkarokat (2) – a csavarból körülbelül egy menetnyi álljon ki – majd hajtsuk fel a rögzítőkarokat.

### A felszerelés megfelelőségének ellenőrzése



- A gyorsan állítható rögzítőkarokat (1) annyira kell meghúzni, hogy szorosan a tolókarhoz illeszkedjenek, és a tolókar felső része szorosan rögzüljön a tolókar alsó részében.  
Ha a tolókar rögzítése nem elég szoros, vagy a gyorsan állítható rögzítőkarok illeszkedése nem megfelelő, akkor nyissuk fel a gyorsan állítható rögzítőkarokat, és befelé vagy kifelé csavarásukkal állítsuk be a megfelelő rögzítettséget.

- Ellenőrizzük a huzalok (2, 3) és a kábelkapocs (4, MB 2 RC) megfelelő elhelyezkedését.

### 7.3 Üzemanyag és motorolaj



#### Ügyeljünk a gép épségére!

Az első beindítás előtt töltsünk a gépbe motorolajat. A motorolaj betöltéséhez, ill. a tankoláshoz használjunk megfelelő segédesszközt (pl. tölcserőt).

#### Motorolaj:

A felhasználandó motorolaj minősége és a szükséges utasításában található. Rendszeresen ellenőrizzük az olajsintet (lásd a benzinmotor használati utasítását). A túl alacsony vagy túl magas olajsint kerülendő. Az olajsapkát a benzinmotor üzembe helyezése előtt szabályszerűen vissza kell csavarni.



#### Üzemanyag:

javaslat: friss, márkás üzemanyagok, ólommentes benzin. Az üzemanyag minőségére (oktánszám) vonatkozó adatok a benzinmotor használati utasításában találhatóak.



## 8. Kezelőelemek

### 8.1 Általános rész



#### Sérülésveszély

Tartsuk be „A biztonság érdekében“ fejezetben foglalt biztonsági tudnivalókat (⇒ 4.).

- Az összes leírt munkálat elvégzéséhez a gépet vízszintes, sík, szilárd talajra kell helyezni.

### 8.2 A tolókar átfordítása



A helytakarékos szállításhoz és tároláshoz a tolókar lehajtható.



#### Becsípődés veszélye!

A gyorsan állítható rögzítőkarok meglazítása esetén a tolókar kontrollálatlanul átfordulhat.

Ezért a rögzítések meglazításakor mindig tartsuk erősen egy kézzel a tolókart.

- Állítsuk le a benzinmotort, és húzzuk le a gyertyapipát. (⇒ 11.2)
- Akasszuk ki az indítózsínort. (⇒ 8.3)
- Nyissuk fel bal és jobb oldalon a gyorsan állítható rögzítőkarokat (1), és hajtsuk óvatosan előre a tolókart (2).

### 8.3 Az indítózsínór be- és kiakasztása



#### Beakasztás

- Húzzuk le a gyertyapipát a benzinmotorról.
- Húzzuk a motorleállító kart (1) a tolókarhoz és tartsuk így.
- Húzzuk ki lassan az indítózsínort (2).
- Engedjük el a motorleállító kart (1), és akasszuk az indítózsínort (2) a huzalvezetőbe (3).
- Helyezzük fel a gyertyapipát.

#### Kiakasztás

- Húzzuk le a gyertyapipát a benzinmotorról.

- Akasszuk ki az indítózsínort (2) a huzalvezetőből (3).

#### 8.4 Vágásmagasság-állítás



##### Sérülésveszély!

A vágási magasság beállítása előtt a benzinmotort le kell állítani.

Négy különböző vágásmagasság állítható be 28 mm és 85 mm között.

1. fokozat = legkisebb vágási magasság
4. fokozat = legnagyobb vágási magasság



##### Sérülésveszély!

Az első és a hátsó tengely beállításának meg kell egyeznie.

#### 1 A hátsó vágási magasság beállítása

- Állítsuk be kívánt vágási magasságot a hátsó tengellyel (1).  
Ehhez a gépet egy kézzel meg kell támsztani, majd a hátsó tengelyt először az egyik oldalon, azután a másik oldalon a kívánt fokozatba kell helyezni.  
Ennek során ügyeljünk arra, hogy a tengely bal és jobb oldala mindig azonos fokozatra legyen állítva (a hátsó tengely párhuzamos legyen a házzal).

#### 2 Az első vágási magasság beállítása

- **MB 2 RT:**  
Toljuk kifelé a vágásmagasság-állító kart (2), állítsuk a kívánt fokozatra, és hagyjuk, hogy a helyére pattanjon.
- **MB 2 RC, MB 2 R:**  
Állítsuk be kívánt vágási magasságot az első tengellyel (3).  
Ehhez a gépet egy kézzel meg kell támsztani, majd az első tengelyt először az egyik oldalon, azután a

másik oldalon a kívánt fokozatba kell helyezni. Ennek során ügyeljünk arra, hogy a tengely bal és jobb oldala mindig azonos fokozatra legyen állítva (az első tengely párhuzamos legyen a házzal).

## 9. Biztonsági berendezések

A gép a biztonságos kezelés érdekében és a szakszerűtlen kezelés elkerülésére több biztonsági berendezéssel rendelkezik.



##### Sérülésveszély!

Ha valamelyik biztonsági berendezés hibáját észleljük, akkor tilos a gépet üzembe helyezni. Forduljunk szakszervizhez, lehetőség szerint VIKING szakszervizhez.

#### 9.1 Motorleállító kar

A fűnyíró gép motorleállító szerkezettel rendelkezik.

Működés közben a motorleállító kar elengedése után a benzinmotor leáll. A benzinmotor és a kés 3 másodpercen belül megáll.



##### Sérülésveszély!

Ha a kés leállási ideje ennél hosszabb lenne, akkor a gépet tilos használni, és szakszervizhez kell fordulni.

#### A késleállási idő megmérése

A benzinmotor beindítása után a kés forogni kezd, és szélzúgás hangja hallható. A késleállási idő a benzinmotor kikapcsolása után hallható szélzúgás időtartamának felel meg, amely stopperórával lemérhető.

## 10. Munkavégzési tanácsok

### 10.1 A mulcsozásra vonatkozó általános információk

A mulcsozás során a levágott fűvet a speciális terelésű légáramlat a késekhez irányítja, majd a többszörösen felaprított fűdarabkákat visszafújja a fűves talajra. A lenyírt fű ott marad a fűfelületen.

#### A mulcsozás haszna

Az elrothadó lenyírt fű szerves tápanyagokat juttat vissza a talajba, így természetes trágyaként szolgál.

#### Előnyei

A fűgyűjtő kosár ürítése és a lenyírt fű hulladékkezelése szükségtelemmé válik. A mulcsozás lassítja a gyomok növekedését, továbbá használatával jelentős mennyiségű trágya takarítható meg.

### 10.2 Mikor szabad mulcsozni?

A VIKING azt javasolja, hogy mulcsozást csak száraz, illetve nem túl magas fű esetén végezzenek.

Ha a fű túl magas, akkor a gyept két munkamenetben javasolt lenyírni.  
(⇒ 10.3)



##### Vigyázat!

Túl alacsony vágási magasság vagy nedves fű esetén a ház eltömődhet, ami blokkolhatja a kést!

### 10.3 Hogyan kell mulcsozni?

A jó mulcsozási eredmény feltételei:

- Az optimális vágási magasság beállítása: a fű magasságának harmadát javasolt lenyírni.
- Jól megélezett kések használata.
- Változtassuk a nyírás irányát, és ügyeljünk a nyírási sávok átfedésére.

#### Fűnyírás magas fű esetén

Magas fű esetén célszerű a fűvet két munkamenetben lenyírni.

Első munkamenet:

Először nyírjuk le a fűvet a legnagyobb vágási magassággal.

Második munkamenet:

12 – 24 órával az első munkamenet után végezzünk mulcsozó fűnyírást a kívánt magasság szerint, az első nyírás irányára merőlegesen.

### 10.4 Milyen gyakran célszerű mulcsozni?

A szép és tömör pázsit receptje a gyakori mulcsozás és a fű röviden tartása.

#### Fő növekedési időszak:

Tavasszal:

mulcsozás legalább hetente kétszer.

Nyáron és ősszel:

mulcsozás legalább hetente egyszer.

## 11. A gép üzembe helyezése

### 11.1 A benzinmotor beindítása



#### Ügyeljünk a gép épségére!

Ne indítsuk be a benzinmotort magas fűben, ill. a legkisebb vágási magasságon, mert ez nehezebb indítási folyamatot eredményezne. A benzinmotor a beindítást követően az állandó fordulatszám-beállítás miatt mindig optimális fordulatszámon működik.

#### Indítás hideg benzinmotor esetén:

- **Csak az MB 2 R modellnél:** Nyomjuk meg háromszor a szívatót (1).
- Húzzuk a motorleállító kart (2) a tolókarhoz, és tartuk így.
- Húzzuk ki lassan az indítózinórt (3), amíg sűrítési ellenállást nem érzünk. Ezután erősen és gyorsan húzzuk ki karhossznyira. Lassan engedjük vissza az indítózinórt (3), hogy fel tudjon csévélni. Ismételjük addig a műveletet, amíg a benzinmotor be nem indul.

#### Indítás meleg benzinmotor esetén:



#### Ügyeljünk a gép épségére!

Meleg benzinmotor esetén a szívatót már nem kell működtetni. Ennek ellenére ügyeljünk arra, hogy nagyon hideg időben a benzinmotor gyorsan lehűlhet.

- Az indítási folyamat megegyezik a hideg benzinmotornál leírtakkal. **Csak az MB 2 R modellnél:** A szívató (1) működtetésére nincs szükség.

### 11.2 A benzinmotor leállítása



- Engedjük el a motorleállító kart (1).

A benzinmotor és a kés 3 másodpercen belül megáll.

### 11.3 Kerékajátás (MB 2 RT)



#### Megjegyzés

Az MB 2 RT modell elsőkerék-megajátással rendelkezik.

#### A kerékajátás beajátósolása

- Indítsuk be a benzinmotort. (⇒ 11.1)
- Húzzuk a kerékajátás karját (1) a tolókarhoz és tartuk meghúzva.

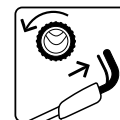

A kerékajátás beajátósodik, és a fűnyíró gép megindul előre felé.

#### A kerékajátás kikapajátósolása

- Engedjük el a kerékajátás karját (1).

A kerékajátás kikapajátósodik, és a fűnyíró gép megáll.

A benzinmotor tovább jár, és a kés tovább forog.

## 11.4 A kezelő munkaterülete



- A benzinmotor beindításakor, valamint a motor működése közben a kezelőnek biztonsági okokból mindig a munkaterületen, a tolókar mögött kell tartózkodnia. A tolókar által meghatározott biztonsági távolságot mindig be kell tartani.
- A fűnyíró gépet kizárólag egy ember kezelheti, más személyeknek a veszélyes területtől távol kell tartózkodniuk. (⇒ 4.)

## 12. Karbantartás



### Sérülésveszély!

Minden karbantartási vagy javítási munka előtt gondosan el kell olvasni a „Biztonság érdekében” fejezetben (⇒ 4.), különösen a „Karbantartás és javítások” pontban foglaltakat (⇒ 4.7), és pontosan be kell tartani minden biztonsági utasítást.

Minden karbantartási és tisztítási munka előtt hagyjuk lehűlni a gépet, és húzzuk le a gyertyapipát!



### Évenkénti karbantartás szakszervizben:

A fűnyíró gépet javasolt évenként egyszer szakszervizzel ellenőriztetni. Lehetőség szerint VIKING szakszervizhez forduljunk.

## 12.1 A gép tisztítása

### Karbantartás gyakorisága:



Minden használat után.



### Sérülésveszély!

Állítsuk le a benzinmotort, hagyjuk lehűlni a gépet, és húzzuk le a gyertyapipát.  
A gép tisztítási helyzetbe állítása előtt ürítsük ki az üzemanyagtartályt (üresre járatás).

### A gép tisztítási helyzetbe állítása

- Nyissuk fel a gyorsan állítható rögzítőkart (1), és hajtsuk hátra a tolókart (2).
- Emeljük meg elől a gépet és állítsuk a tisztítási helyzetbe az ábra szerint.

## 12.2 A kés kopásának ellenőrzése



### Karbantartás gyakorisága:

Minden használat előtt.



### Sérülésveszély!

A kések a használat helyétől és időtartamtól függően különböző mértékben használódnak el. Ha a gépet homokos talajon, illetve gyakran száraz körülmények között használjuk, a kés nagyobb igénybevételnek van kitéve, és az átlagnál gyorsabban kopik.

A kopott kés eltörhet és súlyos sérüléseket okozhat. Ezért mindig be kell tartani a kés karbantartására vonatkozó utasításokat.

## Az ellenőrzés lépései

- Állítsuk a gépet a tisztítási helyzetbe. (⇒ 12.1)
- Tisztítsuk meg a kést (1), és ellenőrizzük esetleges sérüléseit (barázdák, repedések).
- Ellenőrizzük a kés vastagságát (A) több ponton is tolmérő (2) segítségével.
- Mérjük meg a visszaköszörülés (B) mértékét. Ehhez helyezzünk vonalzót (3) az ábra szerint a kés elülső pereméhez.

### Kopáshatárok

Az (A) késvastagságnak minden ponton legalább **2 mm**-nek kell lennie. A legfontosabb pontok helyzete az ábrán található.

A vágóélek az élezés során max. **5 mm**-nyit – (B visszaköszörülési távolság) – köszörülhetők vissza.

## 12.3 A fűnyíró kés élezése

Ha nem vagyunk a szükséges ismeretek vagy segédeszközök birtokában, akkor javasoljuk a kés élezését szakemberre bízni. A rosszul élezett kés (hibás élezési szög, kiegyensúlyozatlanság stb.) hátrányosan befolyásolja a gép működését.

### Élezési útmutató

- Szereljük le a fűnyíró kést. (⇒ 12.4)
- A fűnyíró kést köszörülés közben hűteni kell, pl. vízzel. Az acélnak nem szabad elkékülni, különben csökken az éltartóssága.

- Egyenletesen érezzük a fűnyíró kést, hogy elkerüljük a kiegyensúlyozatlanság miatti rezgéseket.
- Tartsuk be a **30°**-os élezési szöveget.
- Ügyeljünk a kopáshatárokra (⇒ 12.2).

## 12.4 A fűnyíró kés le- és felszerelése



### Sérülésveszély!

Csak kesztyűben dolgozzunk.



Ki kell cserélni a fűnyíró kést, ha barázdák vagy repedések láthatók rajta, vagy ha elérte a kopáshatárt (⇒ 12.2).

### Leszerelés

- Tartsuk erősen a fűnyíró kést (1), és lazítsuk meg a késrögzítő csavart (2).
- Vegyük le a késrögzítő csavart (2), a biztosító alátétet (3) és a fűnyíró kést (1).

### Felszerelés

- Tisztítsuk meg a kés felfekvő felületét és a késtartó perselyt (4).
- Kenjük be a késrögzítő csavart (2) **Loctite 243** anyaggal.
- Helyezzük a fűnyíró kést (1) az ábra szerint a késtartó perselyre (4).
- Helyezzük el a biztosító alátétet (3) az ábra szerint, majd húzzuk meg a késrögzítő csavart (2) **60 - 65 Nm** nyomatékkal.



### Sérülésveszély!

Be kell tartani a késrögzítő csavar előírt meghúzási nyomatékát. A biztosító alátétet (3) a kés minden felszerelésekor ki kell cserélni. A késrögzítő csavart (2) a kés minden cseréjekor ki kell cserélni.

## 12.5 Benzinmotor

### Karbantartás gyakorisága:

Lásd a benzinmotor használati utasítását.

### Általános tudnivalók:

Vegyük figyelembe a benzinmotor mellékelt használati utasításában található kezelési és karbantartási utasításokat.

A hosszú élettartam szempontjából különösen fontos a mindig megfelelő olajsint, valamint az olaj- és légszűrő rendszeres cseréje.

Szintén a benzinmotor használati utasításában található az ajánlott olajcsere-időközök, valamint a motorolajra és az olajmennyiségre vonatkozó információk.

A hűtőbordákat a benzinmotor megfelelő hűtésének biztosítása érdekében mindig tisztán kell tartani.

## 12.6 Kerekek és váltómű

A kerekek csapágyai nem igényelnek karbantartást.

A váltómű nem igényel karbantartást.

## 12.7 Tárolás (téli szünet)

A gép hosszabb üzemem kívül helyezése (téli szünet) esetén vegyük figyelembe az alábbi pontokat:

- Gondosan tisztítsuk meg a gép külső részeit.
- Minden mozgó alkatrészt jól olajozzunk, ill. zsírozzunk meg.
- Ürítsük ki az üzemanyagtartályt és a karburátort (pl. üresre járatás).
- Csavarjuk ki a gyújtógyertyát (lásd a benzinmotor használati utasítását), és töltsünk a gyertyanyíláson keresztül kb. 3 cm<sup>3</sup> motorolajat a benzinmotorba. Fordítsuk át néhányszor a benzinmotort gyújtógyertya nélkül (húzzuk ki az indítózinórt).



### Tűzveszély!

A tűzveszély miatt tartsuk távol a gyertyapipát a gyertyanyílástól.

- Csavarjuk vissza a gyújtógyertyát (lásd a benzinmotor használati utasítását).
- Cseréljük le az olajat (lásd a benzinmotor használati utasítását).
- A gépet száraz, zárt, pormentes helyiségben kell tárolni. A gépet úgy kell tárolni, hogy gyermekek ne férhessenek hozzá.

## 13. Szállítás

### 13.1 Szállítás



#### Sérülésveszély!

Szállítás előtt be kell tartani „A biztonság érdekében” fejezetben foglaltakat. (⇒ 4.4)

A gépet csak ketten szabad hordozni. Ennek során mindig megfelelő biztonsági ruházatot (biztonsági cipő, erős kesztyű) kell viselni.

A gép megemelése, ill. szállítása előtt húzzuk le a gyertyapipát.

#### A gép megemelése vagy hordozása

- **A** Felszerelt tolókkal: Fogjuk meg a gépet az elülső hordfogantyúnál (1) és a tolókarnál (2).
- **B** Lehajtott tolókkal: Fogjuk meg a gépet az elülső hordfogantyúnál (1) és a tolókar alsó részeinél (3).

#### A gép szállítása

A gépet csak tiszta, sík rakfelületen, mind a 4 kerekén állva szabad szállítani.

- A gépet megfelelő rögzítőeszközökkel kell rögzíteni elcsúszás ellen. A köteleket, ill. hevedereket az elülső hordfogantyúhoz (1) és a tolókar alsó részeihez (3) kell rögzíteni.

## 14. Környezetvédelem



A lenyírt fű nem a szemétkébe való, hanem komposztálni kell.

A csomagolások, a gép és a tartozékok újrahasznosítható anyagokból készültek,

hulladékkezelésüket megfelelő módon kell végezni.

A hulladékok szelektív, környezetbarát gyűjtése elősegíti a nyersanyagok újrahasznosítását. Ezért a gép szokásos használati időtartamának leteltével a gépet hulladékhasznosító gyűjtőhelyre kell szállítani. Az ártalmatlanítás során figyelembe kell venni a „Hulladékkezelés” fejezetben foglaltakat (⇒ 4.9).

Forduljunk a helyi hulladékátvevő telephez vagy a szakszervizhez, hogy megtudjuk a hulladékok szakszerű kezelésének módját.

## 15. Általános pótalkatrészek

### Fűnyíró kés (mulcsozó kés)

6357 702 0101

### Késrögzítő csavar

9008 319 9028

### Biztosító alátét

0000 702 6600



A fűnyíró kés rögzítőelemeit (pl. késrögzítő csavar, biztosító alátét) a kés cseréje, ill. felszerelése során mindig ki kell cserélni. Pótalkatrészek a VIKING szakszakszervezőknél kaphatók.

## 16. Szervizelési időpontok

### 16.1 Az átadás igazolása

Modell: \_\_\_\_\_

Sorozatszám:

<input type="text"/>	<input type="text"/>	<input type="text"/>	<input type="text"/>	<input type="text"/>	<input type="text"/>	<input type="text"/>	<input type="text"/>	<input type="text"/>	<input type="text"/>
----------------------	----------------------	----------------------	----------------------	----------------------	----------------------	----------------------	----------------------	----------------------	----------------------

Dátum:

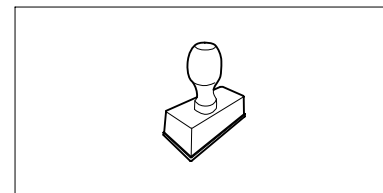

Következő szervizidőpont

Dátum:

### 16.2 A szervizelés igazolása



Kérjük, karbantartási munkák esetén adja át a jelen használati utasítást a VIKING szakszervezőnek. A szakszerviz a használati utasításban található előnyomatott helyeken igazolja a szervizelés elvégzését.



Az elvégzett szervizelés időpontja



A következő szervizelés időpontja

## 17. A kopás minimalizálása és a meghibásodások elkerülése

### Fontos karbantartási és tisztítási tudnivalók

#### Benzinmotoros fűnyíró gép

A kezelési útmutató biztonságra, kezelésre és karbantartásra vonatkozó előírásainak figyelmen kívül hagyása vagy a nem engedélyezett kiegészítő vagy pótalkatrészek használata miatt bekövetkezett személyi és vagyoni károkkal kapcsolatban a VIKING cég minden felelősséget elhárít.

A VIKING gép sérülésének, ill. túlzott kopásának elkerülése érdekében feltétlenül tartsuk be az alábbi fontos tudnivalókat.

#### 1. Kopó alkatrészek

A VIKING gépek egyes alkatrészei rendeltetésszerű használat mellett is normális kopásnak vannak kitéve, ezért a használat módjától és időtartamától függően időben ki kell cserélni őket.

Ilyen alkatrészek pl.:

- a fűnyíró kés
- az ékszij (MB 2 RT)
- az abroncsok

#### 2. A jelen használati útmutató előírásainak betartása

A VIKING gép használata, karbantartása és tárolása olyan gondosan történjen, amint az a jelen használati útmutatóban szerepel. A biztonsági, kezelési és karbantartási utasítások figyelmen kívül hagyásából származó minden kárért a használót terheli a felelősség.

Ez különösen érvényes az alábbi esetekre:

- a terméken a VIKING jóváhagyása nélkül végrehajtott változtatásokra,
- a VIKING által nem engedélyezett üzemanyagok használatára (kenőanyagok, benzin és motorolaj, lásd a benzinmotor gyártójának adatait),
- olyan eszközök vagy tartozékok használatára, amelyek a gép vonatkozásában nem megengedettek, nem alkalmasak vagy minőségileg nem megfelelőek,
- a termék nem rendeltetésszerű használatára,
- a termék sportrendezvényeken vagy egyéb versenyeken történő használatára,
- a termék hibás alkatrészekkel történő további használata miatt bekövetkező károokra.

#### 3. Karbantartási munkák

A "Karbantartás" fejezetben leírt összes munkát rendszeresen el kell végezni.

Amennyiben ezeket a karbantartási munkákat a használó nem tudja maga elvégezni, a munkákat szakszervizzel kell elvégeztetni.

A VIKING azt javasolja, hogy a karbantartási és javítási munkákat csak VIKING szakszervizzel végeztessük.

A VIKING szakszerviz munkatársai oktatásokon vesznek részt, és rendelkezésükre állnak a cég által kiadott műszaki információk is.

Ezeknek a munkáknak az elmulasztása esetén olyan károk keletkezhetnek, amelyekért a használó felelős.

Ide tartoznak a többi között:

- a szakszerűtlen tárolás következtében fellépő korróziós és egyéb károk,
- a gép sérülései minőségileg nem megfelelő pótalkatrészek használata miatt,
- a nem megfelelő időben vagy módon elvégzett, ill. olyan karbantartási vagy javítási munkából adódó károk, amelyeket nem szakszervizben végeztek el.

## 18. A gyártó megfelelőségi nyilatkozata

Alulírott

VIKING GmbH  
Hans Peter Stihl-Straße 5.  
A-6336 Langkampfen/Kufstein

kijelentjük, hogy az alábbi adatokkal rendelkező gép:

kézi irányítású, benzinmotoros fűnyíró gép (MB)

<b>Gyártó neve:</b>	<b>VIKING</b>
Típus:	MB 2.2 R MB 2.2 RC MB 2.2 RT
Sorozatazonosító:	6357

megfelel a következő EK-irányelveknek: 97/68/EC, 2000/14/EC, 2004/108/EC, 2006/42/EC

A termék fejlesztése és gyártása a következő szabványokkal összhangban történt:  
EN ISO 5395-1, EN ISO 5395-2

A megfelelőség értékelésére alkalmazott eljárás:  
VIII. függelék (2000/14/EC)

A tanúsító szervezet neve és címe:

TÜV Rheinland LGA Products GmbH  
Tillystraße 2  
D-90431 Nürnberg

A műszaki dokumentáció összeállításának  
és őrzésének helye:

Sven Zimmermann  
VIKING GmbH

A gyártás éve és a sorozatszám a gép  
adattábláján található.

#### **MB 2.2 R:**

Mért zajteljesítményszint:  
92,0 dB(A)

Garantált zajteljesítményszint:  
94 dB(A)

#### **MB 2.2 RC, MB 2.2 RT:**

Mért zajteljesítményszint:  
92,5 dB(A)

Garantált zajteljesítményszint:  
94 dB(A)

Langkampfen,  
2015-01-02 (ÉÉÉÉ-HH-NN)

VIKING GmbH



Sven Zimmermann

A konstrukciós részleg vezetője

## 19. Műszaki adatok

### **MB 2.2 R, MB 2.2 RC, MB 2.2 RT**

Sorozatazonosító:	6357
Benzinmotor, típus	négütemű benzinmotor
Vágószerkezet	vágókés
Munkaszélesség	46 cm
Indítószerkezet	indítózsínór
Biztonsági berendezés	motorleállítás
Késrögzőítő csavar meghúzási nyomatéka	60 - 65 Nm
Kerékmérő elől	200 mm
Kerékmérő hátul	200 mm
Vágási magasság	28 - 85 mm
2000/14/EC irányelv szerint:	
Garantált zajteljesítményszint $L_{WA}$	94 dB(A)
2006/42/EC irányelv szerint:	
Munkahelyi hangnyomásszint $L_{pA}$	81 dB(A)
Mérési bizonytalanság $K_{pA}$	2 dB(A)

### **MB 2.2 R**

Motortípus	B&S, 450-es sorozat
Névleges teljesítmény névleges fordulatszámon	1,8 - 2900 kW - 1/min
Lökettérfogat	125 cm <sup>3</sup>
Üzemanyagtartály	0,8 l

### **MB 2.2 R**

Vágószerkezet fordulatszama	2900 1/min
EN 12096 szerinti rezgési mutató: Mért érték $a_{hw}$	7,00 m/s <sup>2</sup> 2,80 m/s <sup>2</sup>
Mérési bizonytalanság $K_{hw}$ EN 20643 szerinti mérés	
H/Sz/M	124/49/100 cm
Tömeg:	22 kg

### **MB 2.2 RC**

Motortípus	Kohler XT675
Névleges teljesítmény névleges fordulatszámon	2,2 - 2800 kW - 1/min
Lökettérfogat	149 cm <sup>3</sup>
Üzemanyagtartály	1,4 l
Vágószerkezet fordulatszama	2800 1/min
EN 12096 szerinti rezgési mutató: Mért érték $a_{hw}$	5,00 m/s <sup>2</sup> 2,50 m/s <sup>2</sup>
Mérési bizonytalanság $K_{hw}$ EN 20643 szerinti mérés	
H/Sz/M	124/49/100 cm
Tömeg:	26 kg

### **MB 2.2 RT**

Motortípus	Kohler XT675
Névleges teljesítmény névleges fordulatszámon	2,2 - 2800 kW - 1/min
Lökettérfogat	149 cm <sup>3</sup>
Üzemanyagtartály	1,4 l



## MB 2.2 RT

Vágószerszék fordulatszám	2800 1/min
EN 12096 szerinti rezgési mutató: Mért érték $a_{hw}$	5,90 m/s <sup>2</sup>
Mérési bizonytalanság $K_{hw}$ EN 20643 szerinti mérés	2,36 m/s <sup>2</sup>
Hajtás: első kerék	1 előremeneti sebesség
Meghajtási sebesség	3,5 km/h
H/Sz/M	140/50/105 cm
Tömeg:	29 kg

## 20. Hibakeresés

✘ Szükség esetén forduljunk szakszervizhez, lehetőleg VIKING szakszervizhez.

📖 Lásd a benzinmotor használati utasítását.

### Hiba:

Nem indul be a benzinmotor.

### Lehetséges ok:

- A motorleállító kar nincs meghúzva.
- Nincs üzemanyag a tartályban.
- Eldugult az üzemanyag-vezeték.
- Rossz, szennyezett vagy régi üzemanyag van a tartályban.
- Beszennyeződött a légszűrő.
- Le van húzva a gyertyapipa a gyújtógyertyáról; a gyújtókábel rosszul van rögzítve a pipához.

- Meghibásodott vagy kormos a gyújtógyertya; rossz az elektródatávolság.

### Megoldás:

- Húzzuk a motorleállító kart a tolókarhoz és tartjuk így. (⇒ 11.1)
- Töltsünk a gépbe üzemanyagot. (⇒ 7.3)
- Tisztítsuk meg az üzemanyag-vezetékét. 📖, ✘
- Mindig friss, márkás üzemanyagot, ólommentes benzint használjunk; tisztítsuk meg a karburátort. 📖, ✘
- Tisztítsuk meg a légszűrőt. 📖, ✘
- Helyezzük fel a gyertyapipát; ellenőrizzük a gyújtókábel és a gyertyapipa csatlakozását. 📖, ✘
- Tisztítsuk meg vagy cseréljük ki a gyújtógyertyát; állítsuk be az elektródatávolságot. ✘

### Hiba:

Nehézkes indítás vagy a benzinmotor csökkenő teljesítménye.

### Lehetséges ok:

- A fűnyíróház eltömődött.
- Túl alacsony vágási fokozattal végzett nyírás, ill. a haladási sebesség túl nagy a vágási magassághoz képest.
- Víz került az üzemanyagtartályba és a karburátorba; a karburátor eltömődött.
- Beszennyeződött az üzemanyagtartály.
- Beszennyeződött a légszűrő.
- Bekormozódott a gyújtógyertya.

### Megoldás:

- Tisztítsuk meg a fűnyíróházat (húzzuk le a gyertyapipát!). (⇒ 12.1)
- Állítsunk be magasabb vágási fokozatot, ill. csökkentsük a sebességet. (⇒ 8.4)
- Ürítsük ki az üzemanyagtartályt, tisztítsuk meg az üzemanyag-vezetékét és a karburátort. ✘

- Tisztítsuk meg az üzemanyagtartályt. ✘
- Tisztítsuk meg a légszűrőt. ✘
- Tisztítsuk meg a gyújtógyertyát. ✘

### Hiba:

A benzinmotor felforrósodik.

### Lehetséges ok:

- Túl alacsony az olajsint a benzinmotorban.
- Szennyezettek a hűtőbordák.

### Megoldás:

- Cseréljük le a motorolajat. (⇒ 12.5)
- Tisztítsuk meg a hűtőbordákat. (⇒ 12.1)

### Hiba:

Erős rezgések lépnek fel használat közben.

### Lehetséges ok:

- Meghibásodott a vágóegység.
- Meglazult a benzinmotor rögzítése.

### Megoldás:

- Ellenőrizzük és szükség esetén javítsuk meg a fűnyíró kését, a késtengelyt és a kés rögzítését (késrögzítő csavar és biztosító alátét). ✘
- Húzzuk meg a benzinmotor rögzítőcsavarjait. ✘

### Hiba:

Egyenetlen vágás, a fű megsárgul.

### Lehetséges ok:

- Tompa vagy kopott a fűnyíró kés.
- A haladási sebesség túl nagy a vágási magassághoz képest.
- A ház nem párhuzamos a talajjal.

### Megoldás:

- Élezük meg vagy cseréljük ki a fűnyíró kését. (⇒ 12.3), (⇒ 12.4), ✘

- Csökkentsük a haladási sebességet, és/vagy válasszunk megfelelő vágási magasságot.
  - Állítsuk a vágási magasságot elöl és hátul azonos vágási fokozatra. (⇒ 8.4)
- 

**Hiba (MB 2 RT):**

Nem működik a kerékhajtás a kerékhajtás karjának működtetésekor.

**Lehetséges ok:**

- A kerékhajtás működtető huzalja megsérült (pl. megtört).

**Megoldás:**

- Cseréljük ki a működtető huzalt. ✖

## Poštovani kupci,

zahvaljujemo vam se što ste se odlučili za kupovinu kvalitetnog proizvoda kompanije VIKING.

Ovaj proizvod je proizveden uz korišćenje najmodernijih proizvodnih procesa i sveobuhvatnih mera za kontrolu kvaliteta, jer mi kao kompanija postižemo svoj cilj tek kada ste vi zadovoljni svojim novim uređajem.

Ako imate pitanja u vezi sa uređajem, obratite se svom dobavljaču ili direktno našoj prodajnoj službi.

**Puno zadovoljstva sa vašim VIKING uređajem želi vam**



**Dr. Peter Pretzsch**

**Direktor**

## 1. Sadržaj

<b>O ovom uputstvu za upotrebu</b>	<b>250</b>
Opšte napomene	250
Kako da čitate ovo uputstvo za upotrebu	250
<b>Opis uređaja</b>	<b>250</b>
<b>Za vašu bezbednost</b>	<b>251</b>
Opšte napomene	251
Dolivanje goriva – rukovanje benzinom	252
Odeća i oprema	252
Transport uređaja	252
Pre korišćenja	253
Tokom rada	253
Održavanje i popravke	255
Skladištenje u slučaju dužeg nekorišćenja	256
Odlaganje	256
<b>Opis simbola</b>	<b>256</b>
<b>Sadržaj paketa</b>	<b>257</b>
<b>Pripremanje uređaja za rad</b>	<b>257</b>
Opšte napomene	257
Montaža upravljača	257
Gorivo i motorno ulje	257
<b>Elementi za rukovanje</b>	<b>257</b>
Opšte napomene	257
Sklapanje upravljača	257
Kačenje i skidanje sajle startera	258
Korekcija visine košenja	258
<b>Bezbednosni uređaji</b>	<b>258</b>
Zaustavljanje motora pomoću luka	258
<b>Uputstva za rad</b>	<b>258</b>
Opšte informacije o usitnjavanju	258
Kada je dozvoljeno usitnjavanje?	259
Kako treba usitnjavati?	259
Koliko često treba usitnjavati?	259
<b>Puštanje uređaja u rad</b>	<b>259</b>
Pokretanje motora sa unutrašnjim sagorevanjem	259
Isključivanje motora sa unutrašnjim sagorevanjem	259
Vozni pogon (MB 2 RT)	259
Radna oblast korisnika	260
<b>Održavanje</b>	<b>260</b>
Čišćenje uređaja	260
Provera pohabanosti noža	260
Oštrenje noža za košenje	261
Demontaža i montaža noža za košenje	261
Motor sa unutrašnjim sagorevanjem	261
Točkovi i menjač	261
Skladištenje (zimski pauza)	261
<b>Transport</b>	<b>262</b>
Transport	262
<b>Zaštita životne sredine</b>	<b>262</b>
<b>Uobičajeni rezervni delovi</b>	<b>262</b>
<b>Plan servisiranja</b>	<b>262</b>
Potvrda primopredaje	262
Potvrda servisiranja	262
<b>Smanjivanje habanja i izbegavanje oštećenja</b>	<b>263</b>
<b>CE - Izjava proizvođača o usaglašenosti</b>	<b>263</b>
<b>Tehnički podaci</b>	<b>264</b>
<b>Traženje grešaka</b>	<b>265</b>

## 2. O ovom uputstvu za upotrebu

### 2.1 Opšte napomene

Ovaj priručnik je **originalno uputstvo** proizvođača u skladu sa EU smernicom 2006/42/EC.

VIKING stalno radi na daljem razvoju svoje palete proizvoda, te zato zadržavamo pravo na promene obima isporuke u pogledu oblika, tehnike i opreme. Iz tog razloga se na osnovu podataka i slika u ovoj svesci ne mogu postavljati nikakvi zahtevi.

Ovo uputstvo za upotrebu je zaštićeno autorskim pravima. Zadržavaju se sva prava, a posebno pravo na umnožavanje, prevođenje i obradu u elektronskim sistemima.

### 2.2 Kako da čitate ovo uputstvo za upotrebu

Slike i tekstovi opisuju određene postupke rukovanja.

Ovo uputstvo za upotrebu sadrži objašnjenje svih simbola koji se nalaze na uređaju.

#### Smer posmatranja:

Smer posmatranja prilikom upotrebe termina **levo** i **desno** u uputstvu za upotrebu:  
Korisnik stoji iza uređaja (radni položaj).

### Referenca na poglavlje:

Strelica predstavlja referencu na odgovarajuće poglavlje i potpoglavlje sa dodatnim objašnjenjem. Sledeći primer predstavlja referencu na jedno poglavlje: (⇒ 4.)

### Označavanje delova teksta:

Opisana uputstva mogu biti označena kao u sledećim primerima.

Postupci rukovanja koji zahtevaju učešće korisnika:

- Odvijačem otpustite vijak (1), povucite polugu (2)...

Opšta nabranjanja:

- Korišćenje uređaja na sportskim ili takmičarskim manifestacijama

### Tekst sa dodatnim značenjem:

Tekst sa dodatnim značenjem označen je simbolima opisanim u nastavku kako bi bio posebno istaknut u ovom uputstvu za upotrebu.



#### Opasnost!

Opasnost od nesreće i teških telesnih povreda. Ponašanje na određeni način je neophodno ili nepoželjno.



#### Upozorenje!

Opasnost od povreda. Ponašanjem na određeni način sprečavaju se moguće ili verovatne povrede.



#### Oprez!

Ponašanjem na određeni način možete sprečiti lake povrede, odnosno nastanak materijalne štete.



### Napomena

Informacije o efikasnijem korišćenju uređaja i sprečavanju mogućnosti pogrešnog rukovanja.

### Tekstovi sa referencama na slike:

Slike kojima se objašnjava upotreba uređaja pronaći ćete na samom početku uputstva za upotrebu.

Simbol fotoaparata služi za povezivanje slika na stranama sa slikama sa odgovarajućim delovima teksta u uputstvu za upotrebu.



## 3. Opis uređaja



- 1 Ručica za zaustavljanje motora
- 2 Ručica voznog pogona (MB 2 RT)
- 3 Upravljač
- 4 Vođica za sajlu
- 5 Brzi zatezač
- 6 Vođica za sajlu
- 7 Korekcija visine košenja pozadi
- 8 Korekcija visine košenja napred
- 9 Prednja ručka za nošenje
- 10 Motor sa unutrašnjim sagorevanjem
- 11 Primer (MB 2 R)
- 12 Držač kabla  
MB 2 RC: 1 kom.

## 4. Za vašu bezbednost

### 4.1 Opšte napomene



Prilikom korišćenja uređaja obavezno se pridržavajte propisa za zaštitu od povreda na radu.



Pre prvog puštanja u upotrebu obavezno pažljivo pročitajte celo uputstvo za upotrebu. Pažljivo sačuvajte uputstvo za upotrebu kako biste mogli da ga koristite i kasnije.

Pridržavajte se uputstava za rukovanje i održavanje koje možete pronaći u zasebnom uputstvu za motor sa unutrašnjim sagorevanjem.

Ove mere opreza su od ključnog značaja za vašu bezbednost. Međutim, ova lista nije kompletna. Uređaj koristite razumno i odgovorno i imajte na umu da su korisnici mašine odgovorni za nesreće u kojima dođe do povreda drugih lica i oštećenja njihove imovine.

Upoznajte se sa delovima za rukovanje i načinom upotrebe uređaja.

Uređaj smeju da koriste samo osobe koje su pročitale uputstvo za upotrebu i upoznate su sa načinom rukovanja. Korisnik mora da se potruži da dobije stručnu i praktičnu obuku pre prvog puštanja uređaja u rad. Korisnik mora da zatraži od prodavca ili nekog drugog stručnog lica da mu objasni kako se bezbedno koristi uređaj.

Prilikom ove obuke, korisniku posebno treba da bude skrenuta pažnja da su za korišćenje uređaja neophodne izuzetna pažnja i koncentracija.



#### Opasnost po život usled gušenja!

Deci preti opasnost od gušenja ako se igraju ambalažom. Ambalažu držati daleko od dece.

Uređaj, uključujući i sve priključne delove, sme da se daje, odnosno pozajmljuje isključivo osobama koje su u suštini upoznate sa ovim modelom i načinom njegovog korišćenja. Uputstvo za upotrebu predstavlja deo uređaja i uvek se mora prosledivati zajedno s njim.

Uređaj koristite isključivo kada ste odmorni i u dobrom telesnom i psihičkom stanju. Ukoliko imate zdravstvene probleme, posavetujte se sa svojim lekarom o tome da li možete da koristite uređaj. Nakon konzumiranja alkohola, droge ili lekova koji utiču na smanjenje sposobnosti reagovanja, ne smete da koristite uređaj.

Ni u kom slučaju ne dozvolite da uređaj upotrebljavaju deca, osobe sa ograničenim fizičkim, čulnim ili mentalnim sposobnostima, osobe sa nedovoljnim znanjem i iskustvom, kao i osobe koje nisu upoznate sa instrukcijama.

Nikada nemojte da dozvolite da deca ili osobe mlađe od 16 godina koriste uređaj. Lokalnim propisima može biti određena minimalna starost korisnika.

Uređaj je namenjen privatnoj upotrebi.

#### Pažnja – opasnost od nesreće!

Kosilica je predviđena isključivo za košenje trave. Korišćenje u druge svrhe nije dozvoljeno i može biti opasno ili dovesti do oštećenja uređaja.

Da bi se izbegle opasnosti po zdravlje korisnika, kosilica, između ostalog, ne sme da se koristi u sledeće svrhe (lista nije sveobuhvatna):

- za obrezivanje grmlja, živice i žbunja,
- za sečenje puzavica,
- za održavanje travnjaka na krovovima i u žardinjerama na terasama,
- za sitno seckanje i usitnjavanje grana i ostataka žive ograde,
- za čišćenje staza (usisavanje, oduvavanje),
- za poravnavanje povišenog tla, poput neravnina od krtičnjaka.

Iz bezbednosnih razloga zabranjene su sve izmene uređaja, osim stručne montaže dodatne opreme koju je odobrila kompanija VIKING. Takve izmene dovode do gubitka prava iz garancije. Informacije o dozvoljenoj dodatnoj opremi možete dobiti od ovlašćenog VIKING distributera.

Posebno je zabranjena svaka manipulacija uređajem kojom se menja njegova snaga ili broj obrtaja motora sa unutrašnjim sagorevanjem, odnosno elektromotora.

Uređajem se ne smeju transportovati predmeti, životinje ili osobe, a posebno ne deca.

Prilikom korišćenja na javnim površinama, u parkovima, na sportskim terenima, ulicama i u poljoprivrednim i šumarskim preduzećima potreban je poseban oprez.



#### Pažnja! Opasnost po zdravlje usled vibracija!

Preterana izloženost vibracijama može izazvati oštećenje krvnih sudova i nervnog sistema, naročito kod ljudi sa kardiovaskularnim problemima. Obratite se svom lekaru ako se pojave

simptomi čiji uzrok može biti izloženost vibracijama. Ovi simptomi, koji se uglavnom javljaju na prstima, šakama ili ručnim zglobovima, ogledaju se npr. u (lista nije sveobuhvatna):

- utrnuću,
- bolovima,
- slabosti u mišićima,
- promenama boje kože,
- neprijatnim žmarcima.

---

## 4.2 Dolivanje goriva – rukovanje benzinom



### Opasnost po život!

Benzin je otrovan i lako zapaljiv.

Benzin čuvajte samo u proverenim posudama koje su za to predviđene (kanisterima). Poklopce rezervoara uvek pravilno zavrnite i pritegnite. Neispravne zatvarače treba zameniti iz bezbednosnih razloga.

Nikada ne koristite flaše od pića i slične sudove za odlaganje ili skladištenje pogonskih goriva poput benzina. Pojedine osobe, a posebno deca mogle bi se prevariti i uzeti da piju iz njih.



Benzin čuvajte dalje od varnica, otvorenog plamena, stalnog plamena, toplotnih izvora i drugih izvora vatre. Zabranjeno

pušenje!

Benzin dolivajte u uređaj samo na otvorenom prostoru i nemojte da pušite za to vreme.

Pre dolivanja benzina isključite motor sa unutrašnjim sagorevanjem i sačekajte da se ohladi.

Benzin treba doliti pre pokretanja motora sa unutrašnjim sagorevanjem. Tokom rada motora sa unutrašnjim sagorevanjem i kada je mašina još topla, ne treba otvarati poklopac rezervoara niti dolivati gorivo.

Nemojte puniti rezervoar za gorivo do vrha, nego samo do oko 4 cm od ruba grla za sipanje goriva, kako bi gorivo moglo da se širi.

Ukoliko dođe do preliivanja benzina, pokrenite motor sa unutrašnjim sagorevanjem tek kada očistite mesto na kome je došlo do preliivanja. Nemojte da pokušavate da pokrenete motor sve dok preliveni benzin ne ispari (osušite površine isprskane benzinom).

Uvek obrišite prosuto gorivo.

Ako benzin dospe na odeću, obavezno je zamenite.

Nikada ne skladištite uređaj u kome ima goriva u zatvorenim prostorijama. Benzinska isparenja mogu da dođu u dodir sa otvorenim plamenom ili varnicama i da se zapale.

Ako treba da ispraznite rezervoar, to učinite na otvorenom prostoru.

---

## 4.3 Odeća i oprema



Za vreme rada uvek nosite čvrstu obuću sa hrapavim đonom. Nikada nemojte raditi bosu ili npr. u sandalama.



Prilikom radova na održavanju i čišćenju, kao i tokom transporta uređaja pored toga uvek nosite čvrste zaštitne rukavice, a dugu kosu vežite i pokrijte (maramom, kapom itd.).



Prilikom oštrenja noža za košenje uvek se moraju nositi odgovarajuće zaštitne naočari.

Uređaj smeju da koriste samo osobe u dugim pantalonama koje padaju uz telo.

Nikada ne nosite odeću koja ne pada uz telo, jer se ona može zakačiti za pokretne delove (ručicu za rukovanje), kao ni nakit, kravate i šalove.

---

## 4.4 Transport uređaja

Radite isključivo sa rukavicama da biste izbegli povrede na oštrim i vrelim delovima uređaja.

Ne transportujte uređaj dok motor sa unutrašnjim sagorevanjem radi. Pre transporta isključite motor sa unutrašnjim sagorevanjem, sačekajte da se nož zaustavi i izvucite utikač za svećice.

Uređaj transportujte tek kada se motor sa unutrašnjim sagorevanjem ohladi i nakon što ispraznite rezervoar za gorivo.

Koristite odgovarajuće pomoćne uređaje za utovar (rampe za utovar, sisteme za podizanje tereta).

Osigurajte uređaj na utovarnoj površini sredstvima za pričvršćivanje dovoljnog kapaciteta (kaiševima, sajlama itd).

Prilikom podizanja i nošenja uređaja izbegavajte kontakt sa nožem za košenje.

Pridržavajte se uputstava iz poglavlja „Transport“. U njemu je opisan način na koji možete da podignete, odnosno vučete uređaj. (⇒ 13.)

Prilikom transporta uređaja vodite računa o lokalnim zakonskim propisima, a posebno onima koji se odnose na bezbednost tovara i transport predmeta na utovarnoj površini.

#### 4.5 Pre korišćenja

Neophodno je obezbediti da uređaj koriste isključivo osobe koje su upoznate sa sadržajem uputstva za upotrebu.

Pre puštanja uređaja u rad proverite nepropusnost sistema za dovod goriva, a posebno njegovih vidljivih delova, poput rezervoara, poklopca rezervoara i spojeva creva. U slučaju da dolazi do propuštanja ili da postoji oštećenje, nemojte da pokrećete motor sa unutrašnjim sagorevanjem, jer preti **opasnost od požara!**

Pre puštanja u rad, obezbedite da ovlašćeni distributer obavi servisiranje.

Molimo vas da vodite računa o lokalnim propisima o dozvoljenim terminima za korišćenje baštenskih uređaja sa motorom sa unutrašnjim sagorevanjem, odnosno elektromotorom.

Detaljno proverite teren na kojem ćete koristiti uređaj i uklonite kamenje, grane, žice, kosti i ostala strana tela koja bi uređaj tokom rada mogao katapultirati u vazduh. Prepreke (npr. panjevi, korenje) mogu se lako prevideti u visokoj travi.

Stoga pre korišćenja uređaja označite sve strane objekte (prepreke) u travi koje nije moguće ukloniti.

Pre upotrebe uređaja neophodno je da zamenite oštećene prigušivače zvuka, kao i sve druge istrošene ili oštećene delove. Neophodno je da zamenite nečitka ili oštećena upozorenja na uređaju. Od svog

ovlašćenog VIKING distributera možete da nabavite rezervne nalepnice i sve druge rezervne delove.

Pre upotrebe uređaja proverite da li je utikač za svećice dobro i bezbedno priključen na svećicu.

Uređaj sme da se koristi samo kada njime može bezbedno rukovati. Pre svakog puštanja u rad, potrebno je prekontrolisati

- da li je uređaj u propisno montiran.
- da li su alat za sečenje i celokupna jedinica za sečenje (nož za košenje, pričvrtni elementi, kućište kosilice) u ispravnom stanju. Posebno vodite računa da svi elementi pravilno naležu, da nema oštećenja (ureza ili pukotina), niti habanja. (⇒ 12.2)
- da li je poklopac rezervoara pravilno pričvršćen zavrtnjima.
- da li su rezervoar i delovi kroz koje prolazi gorivo, kao i poklopac rezervoara u ispravnom stanju.
- da li su sigurnosni elementi (npr. luk za zaustavljanje motora, kućište, upravljač, zaštitna rešetka) u ispravnom stanju i pravilno funkcionišu.
- da li je kapica za zatvaranje otvora za ulje pravilno pričvršćena.

Po potrebi, izvršite sve potrebne radnje odn. obratite se ovlašćenom prodavcu. Kompanija VIKING preporučuje VIKING ovlašćene prodavnice.

#### 4.6 Tokom rada

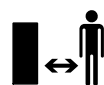

Nikada ne koristite uređaj dok se u zoni opasnosti nalaze životinje ili druge osobe, a posebno deca.

Zabranjeno je skidanje i premošćavanje sistema prekidača i bezbednosnih uređaja koji se nalaze na uređaju. Posebno je zabranjeno da se ručica za zaustavljanje motora fiksira za polugu na upravljaču (npr. vezivanjem).



#### Pažnja – opasnost od povreda!

Nikada ne postavljajte ruke ili noge na rotirajuće delove, iznad ili ispod njih. Nikada ne dodirujte nož koji se okreće.

Uvek se držite bezbednosnog rastojanja određenog upravljačem. Upravljač uvek mora biti propisno montiran i ne sme se koristiti u izmenjenom obliku. Nikada ne koristite uređaj sa sklopljenim upravljačem.

Nikad ne pričvršćujte predmete za upravljač (npr. radnu odeću).

Radite isključivo po dnevnom svetlu ili uz dobro veštačko osvetljenje.

Ne koristite uređaj tokom padavina i nevremena, a posebno izbegavajte da ga koristite kada postoji opasnost od udara groma.

Ukoliko je podloga vlažna, usled smanjene stabilnosti povećava se opasnost od nesreće.

Neophodno je da budete posebno pažljivi pri radu kako biste izbegli proklizavanje. Ukoliko je moguće, izbegavajte korišćenje uređaja kada je podloga vlažna.

## Izduvni gasovi:



### Opasnost po život usled trovanja!

U slučaju pojave mučnine, glavobolje, smetnji u vidu (poput smanjenja vidnog polja), smetnji u sluhu, nesvestice i smanjenja koncentracije, odmah prekinite sa radom. Uzrok ovakvih simptoma između ostalog može biti prevelika koncentracija izduvnih gasova.



Uređaj stvara otrovne izduvne gasove odmah nakon pokretanja motora sa unutrašnjim sagorevanjem. Ovi

gasovi sadrže otrovni ugljen-monoksid, gas bez boje i mirisa, kao i druge štetne materije. Nikada ne pokrećite motor sa unutrašnjim sagorevanjem u zatvorenim prostorijama i prostorijama koje se teško provetravaju.

### Pokretanje:

Oprezno pokrenite uređaj prema uputstvima iz poglavlja „Puštanje uređaja u rad“. (⇒ 11.)

Pazite da vaše noge budu dovoljno udaljene od reznog alata.

Uređaj se prilikom pokretanja ne sme nagnjati.

Prilikom pokretanja ne smete da aktivirate ručicu voznog pogona.

### Rad na kosinama:

Rad na kosinama uvek obavljajte u poprečnom smeru, nikada uzduž. Ukoliko korisnik prilikom košenja uzdužnim smerom izgubi kontrolu, može se dogoditi da ga uređaj koji kosi pregazi.

Budite posebno oprezni kada menjate smer kretanja na kosini.

Uvek pazite na svoju stabilnost na kosinama i izbegavajte da koristite uređaj na suviše velikim kosinama.

Iz bezbednosnih razloga uređaj ne sme da se koristi na uzbrdnom terenu čiji je nagib veći od 25° (46,6 %). **Opasnost od povreda!**

Kosina od 25° odgovara vertikalnom usponu od 46,6 cm pri horizontalnoj dužini od 100 cm.

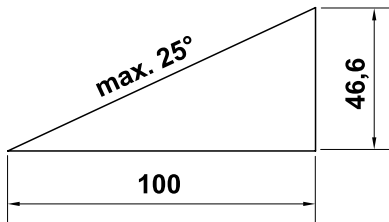

Kako biste obezbedili dovoljno podmazivanje motora sa unutrašnjim sagorevanjem, morate prilikom upotrebe uređaja na kosinama poštovati i navode iz uputstva za upotrebu motora sa unutrašnjim sagorevanjem koje je isporučeno zajedno sa uređajem.

### Primena:



#### Opasnost od povreda!

Nikada ne postavljajte ruke ili noge na rotirajuće delove, iznad ili ispod njih.



Nemojte da pokušavate da proverite stanje noža dok kosilica radi. Rotirajući nož vas može povrediti.

Uređaj vozite isključivo brzinom koraka – nikada ne trčite dok koristite uređaj. Brzim kretanjem uređaja povećava se opasnost od nesreće zbog mogućeg saplitanja, proklizavanja itd.

Budite posebno oprezni kada okrećete uređaj ili ga privlačite prema sebi.

### Opasnost od spoticanja!

Koristite uređaj vrlo oprezno, kada radite u blizini strmina, ivica terena, jaruga i nasipa. Posebnu pažnju obratite na dovoljno rastojanje u odnosu na takva opasna mesta.

Predmete skrivene u busenima trave (prskalice za travnjake, stubovi, ventili za vodu, temelji, električni vodovi itd.) morate da zaobiđete. Ne prelazite nikada namerno preko takvih stranih objekata.



**STOP**

Vodite računa o inercionom hodu noževa zbog kojeg je za njihovo zaustavljanje potrebno nekoliko sekundi.

Isključite motor sa unutrašnjim sagorevanjem, sačekajte da se radni alat potpuno zaustavi i izvucite utikač za svećice

- kada treba da napustite uređaj, odnosno ostavite ga bez nadzora,
  - pre dolivanja goriva. Gorivo dolivajte samo kada je motor sa unutrašnjim sagorevanjem hladan.
- #### Opasnost od požara!
- pre otpuštanja blokada ili uklanjanja začepljenja u kućištu mehanizma kosilice,
  - pre podizanja ili nošenja uređaja,
  - pre transporta uređaja,
  - pre nego što započnete održavanje noža za košenje,
  - pre nego što započnete proveru ili čišćenje uređaja i pre drugih radova na njemu (poput sklapanja upravljača),



- ako ste naleteli na neko strano telo ili je kosilica počela da neuobičajeno jako vibrira. U ovim slučajevima proverite da li je došlo do oštećenja uređaja, a posebno rezne jedinice (nož, vratilo noža i elementi za fiksiranje noža) i obavite neophodne popravke pre nego što ponovo pokrenete uređaj i nastavite da ga koristite.



### Opasnost od povreda!

Jake vibracije po pravilu ukazuju na neku smetnju. Kosilica ni u kom slučaju ne sme da se koristiti u slučaju oštećenog ili iskrivljenog vratila noža, kao ni u slučaju oštećenog ili iskrivljenog noža za košenje. Ukoliko vam nedostaje potrebno znanje, poverite neophodne popravke stručnjaku – kompanija VIKING preporučuje ovlašćenog VIKING distributera.

Isključite motor sa unutrašnjim sagorevanjem

- dok gurate uređaj prema travnatoj površini koju želite da obradite i sa nje,
- pre nego što počnete da gurate uređaj po površini na kojoj nema trave,
- kada treba da nagnete uređaj radi transporta,
- pre podešavanja visine košenja.

## 4.7 Održavanje i popravke



Pre početka radova na čišćenju, podešavanju, popravci i održavanju, postavite uređaj na čvrstu i ravnu podlogu, isključite motor sa unutrašnjim sagorevanjem, sačekajte da se ohladi i izvucite utikač za svećice.



### Opasnost od povreda usled delovanja noža za košenje!

Kada povučete uže startera, radni alat počinje da se okreće. Prilikom povlačenja užeta startera uvek pazite da budete dovoljno udaljeni od noža za košenje, što se posebno odnosi na vaše noge i ruke.

Sačekajte da se uređaj ohladi pre nego što započnete radove na održavanju motora sa unutrašnjim sagorevanjem, izduvne grane i prigušivača zvuka. Moguće su temperature od 80° C i više. **Opasnost od opekotina!**

Neposredan kontakt sa motornim uljem može biti opasan. Osim toga, motorno ulje se ne sme prosipati. Kompanija preporučuje da dolivanje, odnosno zamenu motornog ulja poverite ovlašćenom VIKING distributeru.

### Čišćenje:

Neophodno je da čitav uređaj pažljivo očistite nakon korišćenja. (⇒ 12.1)

Naslage trave očistite drvenim štapom. Donji deo kosilice očistite četkom i vodom.

Nipošto nemojte da koristite perač pod visokim pritiskom i uređaj nemojte da čistite tekućom vodom (npr. crevom za zalivanje).

Ne koristite agresivna sredstva za čišćenje. Ona mogu da oštete plastiku ili metal, što može da ugrozi bezbedan rad vašeg VIKING uređaja.

Da biste izbegli opasnost od požara, pazite da zone oko otvora za ventilaciju, rashladnih rebara i izduvne cevi ne dođu u kontakt sa travom, slamom, mahovinom, lišćem ili mazivom koje curi.

### Radovi na održavanju:

Korisnik sme da obavlja isključivo radove na održavanju koji su opisani u ovom uputstvu za upotrebu. Sve druge radove na održavanju treba da poveri ovlašćenom distributeru.

Ukoliko Vam nedostaje neophodno znanje ili su vam potrebna pomoćna sredstva, **uvek** se obratite distributeru.

Kompanija VIKING preporučuje da radove na održavanju i popravke obavljate kod ovlašćenog VIKING distributera. Ovlašćenim VIKING distributerima redovno se nude obuke i dostavljaju tehničke informacije.

Koristite isključivo alat, pribor i priključne uređaje koje je kompanija VIKING odobrila za korišćenje sa ovim uređajem ili tehnički identične delove. U suprotnom može doći do rizika od nesreća koje izazivaju telesne povrede ili oštećenje uređaja. Ukoliko imate pitanja, obratite se ovlašćenom distributeru.

VIKING originalni alat, dodatna oprema i rezervni delovi imaju svojstva koja su optimalno prilagođena uređaju i zahtevima korisnika. VIKING originalni rezervni delovi prepoznatljivi su po VIKING broju rezervnog dela, po natpisu VIKING i eventualno po VIKING oznaci rezervnog dela. Na malim delovima znak može da stoji i sam.

Iz bezbednosnih razloga redovno proveravajte da li su oštećeni i da li zaptivaju delovi kroz koje prolazi gorivo (vodovi za gorivo, slavina za gorivo, rezervoar za gorivo, poklopac rezervoara i priključci) i po potrebi zadužite servisera da ih zameni (VIKING preporučuje ovlašćenog VIKING distributera).

Nalepnice sa upozorenjima i uputstvima uvek treba da budu čiste i čitljive. Oštećene ili izgubljene nalepnice zamenite novim koje možete dobiti od ovlašćenog VIKING prodavca. Ukoliko se neki sklop zameni novim, vodite računa da za novi sklop dobijete istu nalepnicu.

Radove na reznjnoj jedinici obavljajte isključivo uz korišćenje debelih radnih rukavica, i to uz najveći mogući oprez.

Sve matice, klinovi i vijci, a posebno vijak noža, moraju da budu dobro pritegnuti da bi uređaj bio u stanju bezbednom za rad.

Redovno proveravajte da li na čitavom uređaju ima habanja i oštećenja, a posebno pre skladištenja (npr. pre zimske pauze). Odmah zamenite istrošene ili oštećene delove iz bezbednosnih razloga, kako bi uređaj uvek bio u stanju bezbednom za rad.

Nemojte da menjate osnovno podešavanje motora sa unutrašnjim sagorevanjem i nemojte da preterujete sa brojem obrtaja.

Ukoliko zbog radova na održavanju dođe do demontiranja pojedinih delova ili zaštitnih sistema, njih treba odmah i propisno ponovo montirati.

#### 4.8 Skladištenje u slučaju dužeg nekorišćenja

Sačekajte da se motor sa unutrašnjim sagorevanjem ohladi pre skladištenja uređaja u zatvorenom prostoru.

Sačekajte da se uređaj potpuno ohladi pre nego što ga prekrijete.

Uređaj sa ispražnjenim rezervoarom i rezerve goriva čuvajte u prostoriji sa dobrom ventilacijom koja može da se zaključa.

Osigurajte da uređaj bude zaštićen od neovlašćenog korišćenja (npr. od dece).

Ako treba da ispraznite rezervoar, npr. zbog skladištenja tokom pre zimske pauze, pražnjenje rezervoara za gorivo obavljajte isključivo na otvorenom prostoru (npr. tako što ćete ostaviti motor da radi dok se sam ne isključi).

Temeljno očistite uređaj pre nego što ga uskladištite (npr. zbog zimske pauze).

Uređaj skladištite isključivo sa izvučenim utikačem za svećice.

Uređaj skladištite u bezbednom stanju.

#### 4.9 Odlaganje

Otpadni proizvodi poput starog ulja ili goriva, starih maziva, filtera, akumulatora i sličnog potrošnog materijala mogu da ugroze zdravlje ljudi i životinja, kao i životnu sredinu i stoga morate da ih propisno odložite.

Obratite se centru za recikliranje ili ovlašćenom distributeru za dodatne informacije o ispravnom odlaganju otpadnih proizvoda. VIKING preporučuje ovlašćenog VIKING distributera.

Osigurajte da neupotrebljiv uređaj bude odložen na pravilan način. Onesposobite uređaj pre odlaganja. Da biste sprečili nesreće, posebno uklonite kabl za pokretanje, ispraznite rezervoar i ispustite motorno ulje.

#### Opasnost od povreda usled delovanja noža za košenje!

Nikad nemojte da ostavljate isluženu kosilicu bez nadzora. Osigurajte da uređaj i nož budu izvan dometa dece.

## 5. Opis simbola



### Pažnja!

Pre puštanja u rad pročitajte uputstvo za upotrebu.



### Opasnost od povreda!

Vodite računa da se druge osobe ne nalaze u zoni opasnosti.

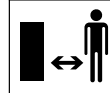

### Opasnost od povreda!

Izvućite utikač svećice pre radova na reznom alatu, održavanja i čišćenja.

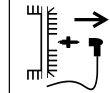

### Opasnost od povrede!

Držite ruke i noge dalje od noževa!



Rezni alat ima inercioni hod od nekoliko sekundi nakon isključivanja (kočnica motora sa unutrašnjim sagorevanjem/kočnica noža).

MB 2 RT:



Pokrenite motor sa unutrašnjim sagorevanjem.



Isključite motor sa unutrašnjim sagorevanjem.



Uključite vozni pogon.

## 6. Sadržaj paketa



Poz.	Oznaka	Kom.
A	Osnovni uređaj s upravljačem	1
-	Uputstvo za upotrebu	1
-	Uputstvo za upotrebu motora sa unutrašnjim sagorevanjem	1

## 7. Pripremanje uređaja za rad

### 7.1 Opšte napomene



#### Opasnost od povreda

Vodite računa o bezbednosnim upozorenjima iz poglavlja „Za vašu bezbednost“ (⇒ 4.).

- Za sve opisane radove postavite uređaj na horizontalnu, ravnu i čvrstu podlogu.

### 7.2 Montaža upravljača



- Pažljivo rasklopite upravljač (1) pazeći da se sajle ne priklješte.

- Pričvrstite unapred montirane brze zatezače (2) (trebalo bi da preostane približno jedan obrtaj vijka) i preklopite ih naviše.

### Provera montaže



- Brzi zatezači moraju se pritegnuti tako da dobro nalegnu na upravljač i čvrsto povežu gornji deo upravljača sa donjim. Ako upravljač nije dobro pričvršćen pri montaži ili brzi zatezači ne naležu pravilno, rasklopite brze zatezače i pravilno ih podesite odvrtnjem i ponovnim zavrtanjem.
- Proverite pravilan položaj sajli (2, 3) i držača kabla (4, MB 2 RC).

### 7.3 Gorivo i motorno ulje



#### Pazite da ne oštetite uređaj!

Pre prvog pokretanja motora napunite motorno ulje. Za dolivanje motornog ulja i goriva koristite odgovarajuće pomagalo (npr. levak).

#### Motorno ulje:

Vrsta motornog ulja koju treba koristiti i nivo punjenja navedeni su u uputstvu za upotrebu motora sa unutrašnjim sagorevanjem. Redovno proveravajte nivo ulja u motoru (pogledajte uputstvo za upotrebu motora sa unutrašnjim sagorevanjem). Izbegavajte prenizak i previsok nivo ulja u motoru. Pravilno pritegnite zatvarač rezervoara za ulje pre korišćenja motora sa unutrašnjim sagorevanjem.



## Gorivo:

Preporuka:

Koristite sveže gorivo poznate marke.

Koristite bezolovni benzin.

Podaci o kvalitetu goriva (broj oktana) navedeni su u uputstvu za upotrebu motora sa unutrašnjim sagorevanjem.



## 8. Elementi za rukovanje

### 8.1 Opšte napomene



#### Opasnost od povreda

Vodite računa o bezbednosnim upozorenjima iz poglavlja „Za vašu bezbednost“ (⇒ 4.).

- Za sve opisane radove postavite uređaj na horizontalnu, ravnu i čvrstu podlogu.

### 8.2 Sklapanje upravljača



Da biste uštedeli prostor prilikom transporta i skladištenja, možete da sklopite upravljač.



#### Opasnost od prignječenja!

Upravljač može da se nekontrolisano sklopi usled otpuštanja brzih zatezača.

Stoga uvek jednom rukom čvrsto držite upravljač dok otpuštate mehanizam za pričvršćivanje.

- Isključite motor sa unutrašnjim sagorevanjem i izvucite utikač za svećice. (⇒ 11.2)
- Skinite uže startera. (⇒ 8.3)
- Otvorite brze zatezače (1) levo i desno i pažljivo spustite upravljač (2) napred.

### 8.3 Kačenje i skidanje sajle startera



#### Kačenje

- Utikač svećica za paljenje skinite sa motora sa unutrašnjim sagorevanjem.
- Luk za zaustavljanje motora (1) pritisnite ka upravljaču i držite ga tako.
- Polako izvucite sajlu startera (2).
- Otpustite luk za zaustavljanje motora (1) i sajlu startera (2) zakačite na vođicu za sajlu (3).
- Utaknite utikač svećica za paljenje

#### Skidanje

- Utikač svećica za paljenje skinite sa motora sa unutrašnjim sagorevanjem.
- Sajlu startera (2) skinite sa vođice za sajlu (3).

### 8.4 Korekcija visine košenja



#### Opasnost od povreda!

Pre podešavanja visine košenja treba isključiti motor sa unutrašnjim sagorevanjem.

Možete da podesite 4 različite visine košenja u rasponu od 28 mm do 85 mm.

Nivo 1 = najmanja visina košenja

Nivo 4 = najveća visina košenja



#### Opasnost od povreda!

Podešene vrednosti na prednjoj i zadnjoj osovini moraju da budu identične.

### 1 Podešavanje visine košenja pozadi

- Podesite željenu visinu košenja pomoću zadnje osovine (1). Da biste to učinili, poduprite uređaj jednom rukom, a zatim najpre na jednoj, a zatim na drugoj strani zadnje osovine podesite željeni nivo. Pri tome, vodite računa o tome da osovina levo i desno bude u istom nivou (zadnja osovina je paralelna kućištu).

### 2 Podešavanje visine košenja napred

- **MB 2 RT:**  
Gurnite polugu za regulisanje visine košenja (2) prema spolja, postavite je u željeni stepen i pustite je da uskoči u odgovarajući položaj.
- **MB 2 RC, MB 2 R:**  
Podesite željenu visinu košenja pomoću prednje osovine (3). Da biste to učinili, poduprite uređaj jednom rukom, a zatim najpre na jednoj, a zatim na drugoj strani prednje osovine podesite željeni stepen. Pri tome vodite računa o tome da osovina levo i desno bude u istom stepenu (prednja osovina je paralelna kućištu).

## 9. Bezbednosni uređaji

Radi bezbednog rukovanja i zaštite od nenamenske upotrebe, uređaj je opremljen sa više bezbednosnih uređaja.



#### Opasnost od povreda!

Ukoliko se utvrdi neispravnost nekog od bezbednosnih uređaja, uređaj više ne sme da se koristi. Zbog toga se obratite ovlašćenom distributeru. Kompanija VIKING preporučuje ovlašćenog VIKING distributera.

### 9.1 Zaustavljanje motora pomoću luka

Kosilica za travu je opremljena mehanizmom-za zaustavljanje motora.

Tokom pogona, otpuštanjem luka isključuje se zaustavljanje motora sa unutrašnjim sagorevanjem.

Motor sa unutrašnjim sagorevanjem i nož zaustavljaju se u toku 3 sekunde.



#### Opasnost od povreda!

Ukoliko je vreme rada noža nakon isključivanja duže, mašinu nemojte više koristiti i odnesite je kod ovlašćenog prodavca.

#### Merenje vremena rada nakon isključivanja

Nakon pokretanja motora sa unutrašnjim sagorevanjem, okreće se nož i čuje se šum kretanja Vreme rada nakon isključivanja odgovara trajanju šumova nakon isključivanja motora sa unutrašnjim sagorevanjem i ono se može izmeriti štopericom.

## 10. Uputstva za rad

### 10.1 Opšte informacije o usitnjavanju

Prilikom usitnjavanja, odsečeni listovi trave se sprovode kroz posebnu vođicu vazdušne struje u oblast noža gde se više puta seku i vraćaju na travnjak. Isečeni materijal ostaje na travnjaku.

#### Korist

Isečena trava truli i vraća tlu organske hranljive materije, služeći kao prirodno đubrivo.

## Prednosti

Praženje korpe za travu i odlaganje isečenog materijala nije potrebno. Rast korova se usporava i može se uštedeti značajna količina đubriva.

## 10.2 Kada je dozvoljeno usitnjavanje?

VIKING preporučuje usitnjavanje samo kada je trava suva i nije suviše visoka. Ukoliko je trava suviše visoka, treba je kositi u dva radna koraka. (⇒ 10.3)



### Opresz!

Pri manjoj visini sečenja ili kada je trava mokra, može doći do začepjenja kućišta i do blokade noževa!

## 10.3 Kako treba usitnjavati?

Uslovi za dobar rezultat usitnjavanja:

- podešavanje optimalne visine košenja: potrebno je odseći trećinu visine trave.
- korišćenje dobro naoštrenh noževa.
- menjajte pravac košenja i vodite računa da se pokošene trake preklapaju.

### Način rada u slučaju visoke trave

U slučaju visoke trave, travnjak treba obraditi u dve faze.

Prvi prolaz:

Obavlja se predkošenje uz korišćenje najviše visine košenja.

Drugi prolaz:

12 do 24 sata nakon prvog prolaza, obavite usitnjavanje trave pod pravim uglom u odnosu na pravac prvog košenja.

## 10.4 Koliko često treba usitnjavati?

Lep i gust travnjak dobija se čestim usitnjavanjem i održavanjem niske trave.

### Glavni period rasta:

Proleće:

usitnjavajte barem 2 puta nedeljno.

Leto i jesen:

usitnjavajte barem jednom nedeljno.

## 11. Puštanje uređaja u rad

### 11.1 Pokretanje motora sa unutrašnjim sagorevanjem



#### Pazite da ne oštetite uređaj!

Nemojte pokretati motor sa unutrašnjim sagorevanjem u visokoj travi, odnosno pri najnižoj visini reza. Te okolnosti otežavaju pokretanje.

Motor sa unutrašnjim sagorevanjem nakon pokretanja radi na optimalnom radnom broju obrtaja zahvaljujući fiksnom podešavanju gasa.

### Postupak pokretanja za hladan motor sa unutrašnjim sagorevanjem:

- **Samo za model MB 2 R:**  
Tri puta pritisnite primer (1).
- Pritisnite ručicu za zaustavljanje motora (2) prema upravljaču i zadržite je.

- Polako izvucite užu startera (3) do kompresionog otpora. Zatim ga snažno i brzo povucite za jednu dužinu ruke. Polako vratite užu startera (3) tako da može ponovo da se namota. Ponavljajte postupak dok se motor sa unutrašnjim sagorevanjem ne pokrene.

### Postupak pokretanja za topao motor sa unutrašnjim sagorevanjem:



#### Pazite da ne oštetite uređaj!

Kada je motor sa unutrašnjim sagorevanjem topao, ne morate da pritiskate primer.

Međutim, imajte u vidu da motor sa unutrašnjim sagorevanjem može brzo da se ohladi kada je vreme jako hladno.

- Postupak pokretanja je isti kao kada je motor sa unutrašnjim sagorevanjem hladan.

#### Samo za model MB 2 R:

Ne treba da pritiskate primer (1).

### 11.2 Isključivanje motora sa unutrašnjim sagorevanjem



- Otpustite ručicu za zaustavljanje motora (1).

Motor sa unutrašnjim sagorevanjem i nož za košenje zaustaviće se u roku od 3 sekunde.

### 11.3 Vozni pogon (MB 2 RT)



#### Napomena

Model MB 2 RT ima pogon prednjih točkova.

## 1 Uključivanje voznog pogona

- Pokrenite motor sa unutrašnjim sagorevanjem. (⇒ 11.1)
- Povucite ručicu voznog pogona (1) prema upravljaču i zadržite je.



Vozni pogon će se aktivirati i kosilica će se pokrenuti napred.

## 2 Isključivanje voznog pogona

- Otpustite ručicu voznog pogona (1).

Vozni pogon će se deaktivirati i kosilica će se zaustaviti.

Motor sa unutrašnjim sagorevanjem i nož će nastaviti da se okreću.

### 11.4 Radna oblast korisnika



- Pri pokretanju i kada je motor sa unutrašnjim sagorevanjem pokrenut, iz bezbednosnih razloga, korisnik uvek mora biti u radnoj oblasti iza upravljača. Uvek se držite bezbednosnog rastojanja određenog upravljačem.
- Kosilicom sme da rukuje samo jedna osoba. Druge osobe moraju da se drže dalje od zone opasnosti. (⇒ 4.)

## 12. Održavanje



### Opasnost od povreda!

Pre svih radova na održavanju i čišćenju uređaja, pažljivo pročitajte poglavlje „Za vašu bezbednost“ (⇒ 4.), a posebno potpoglavlje „Održavanje i popravke“ (⇒ 4.7), i strogo se pridržavajte svih bezbednosnih napomena.

Pre svih radova na održavanju i čišćenju, sačekajte da se uređaj ohladi i izvucite utikač za svećice!



### Godišnje održavanje kod ovlašćenog distributera:

Kosilicu jednom godišnje treba da pregleda ovlašćeni distributer. VIKING preporučuje ovlašćenog VIKING distributera.

### 12.1 Čišćenje uređaja



#### Interval održavanja:

Nakon svakog korišćenja.



### Opasnost od povreda!

Isključite motor sa unutrašnjim sagorevanje i izvucite utikač za svećice. Pre postavljanja uređaja u položaj za čišćenje ispraznite rezervoar (ostavite motor da radi dok se sam ne isključi).

#### Postavljanje uređaja u položaj za čišćenje

- Otvorite brzi zatezač (1) i povucite upravljač (2) unazad.

- Nagnite uređaj prema napred i postavite ga u položaj za čišćenje prikazan na slici.

### 12.2 Provera pohabanosti noža



#### Interval održavanja:

Pre svake upotrebe.



### Opasnost od povreda!

Noževi se različito troše u zavisnosti od mesta primene i broja radnih sati. Ako se uređaj koristi na peščanoj podlozi ili se često upotrebljava u suvim uslovima, nož je izložen većem opterećenju i troši se brže nego obično.

Istrošeni nož može se polomiti i izazvati teške povrede. Zato se uvek treba pridržavati uputstva za održavanje noževa.

#### Postupak provere

- Postavite uređaj u položaj za čišćenje. (⇒ 12.1)
- Očistite nož (1) i proverite da li na njemu postoje oštećenja (urezi ili pukotine).
- Proverite debljinu noža (A) na više mesta pomoću pomičnog merila (2).
- Proverite izbrusjenost pozadi (B). Da biste to učinili, postavite lenjir (3) kao na slici na prednju ivicu noža.

#### Granice istrošenosti

Debljina noža za košenje (A) ni na jednom mestu ne sme biti manja od **2 mm**. Najvažnija mesta označena su na slici.

Oštrice brušenjem smeju da se smanje najviše za **5 mm** – rastojanje (B) (izbrusjenost pozadi).

### 12.3 Oštrenje noža za košenje

Ukoliko vam nedostaje potrebno znanje ili pomoćna sredstva, preporučujemo vam da oštrenje noža prepustite stručnjaku. Nepravilno naoštreni nož (pogrešan ugao oštrenja, neravnoteža itd.) utiče na funkcionalnost uređaja.

#### Uputstvo za oštrenje

- Demontirajte nož za košenje. (⇒ 12.4)
- Nož prilikom oštrenja treba hladiti, npr. vodom.  
Nož ne sme da poplavi, jer se tako smanjuje postojanost sečiva.
- Ravnomerno naoštrite nož za košenje da biste izbegli vibracije zbog neravnoteže.
- Pridržavajte se ugla oštrenja od **30°**.
- Vodite računa o granicama istrošenosti (⇒ 12.2).

### 12.4 Demontaža i montaža noža za košenje



#### Opasnost od povreda!

Radite samo u rukavicama.



Nož za košenje mora da se zameni čim se primete urezi ili pukotine, odnosno nakon dostizanja granice istrošenosti (⇒ 12.2).

#### Demontaža

- Čvrsto uhvatite nož za košenje (1) i odvrnite vijak noža (2).
- Uklonite vijak noža (2), sigurnosnu podlošku (3) i nož za košenje (1).

### Montaža

- Očistite dodirnu površinu noža i priključka za nož (4).
- Na vijak noža (2) nanosite sredstvo za obezbeđivanje vijaka **Loctite 243**.
- Postavite nož za košenje (1) na priključak za nož (4) kao na slici.
- Postavite sigurnosnu podlošku (3) kao na slici i pričvrstite vijak noža (2) momentom od **60 - 65 Nm**.



#### Opasnost od povreda!

Strogo se pridržavajte momenta zatezanja vijka noža. Sigurnosnu podlošku (3) potrebno je zameniti prilikom svake montaže noža. Vijak noža (2) potrebno je zameniti prilikom svake zamene noža.

### 12.5 Motor sa unutrašnjim sagorevanjem

#### Interval održavanja:

Pogledajte uputstvo za upotrebu motora sa unutrašnjim sagorevanjem.

#### Opšte napomene:

Pridržavajte se uputstava za rukovanje i održavanje koje možete pronaći u priloženom uputstvu za motor sa unutrašnjim sagorevanjem.

Za dug vek trajanja naročito su važni dovoljan nivo ulja i redovna zamena filtera ulja i vazduha.

Preporučene intervale za zamenu ulja i informacije o vrsti i potrebnoj količini motornog ulja takođe možete pronaći u uputstvu za upotrebu motora sa unutrašnjim sagorevanjem.

Rashladna rebra se moraju redovno čistiti da bi se obezbedilo odgovarajuće hlađenje motora sa unutrašnjim sagorevanjem.

### 12.6 Točkovi i menjač

Nije potrebno održavanje kugličnih ležajeva točkova.

Menjaču nije potrebno održavanje.

### 12.7 Skladištenje (zimski pauza)

U slučaju dužeg perioda nekorišćenja uređaja (zimski pauza), pridržavajte se sledećih uputstava:

- Pažljivo očistite sve spoljne delove uređaja.
  - Dobro nauljite, tj. podmažite sve pokretne delove.
  - Ispraznite rezervoar za gorivo i karburator (npr. tako što ćete ostaviti motor da radi dok se sam ne isključi).
  - Odvrnite svećicu (pogledajte uputstvo za upotrebu motora sa unutrašnjim sagorevanjem) i dolijte pribl. 3 cm<sup>3</sup> motornog ulja u motor kroz otvor svećice. Okrenite motor sa unutrašnjim sagorevanjem nekoliko puta bez svećice (povucite uže startera).
-  **Opasnost od požara!**  
Zbog opasnosti od požara, utikač za svećice držite dalje od otvora za svećice.
- Ponovo zavrните svećicu (pogledajte uputstvo za upotrebu motora sa unutrašnjim sagorevanjem).
  - Zamenite ulje (pogledajte uputstvo za upotrebu motora sa unutrašnjim sagorevanjem).

- Uređaj čuvajte u zatvorenoj suvoj prostoriji u kojoj nema puno prašine. Osigurajte da uređaj bude izvan domašaja dece.

## 13. Transport

### 13.1 Transport



#### Opasnost od povreda!

Pre nego što transportujete uređaj, obratite pažnju na poglavlje „Za vašu bezbednost“. (⇒ 4.4)

Uređaj nosite samo uz pomoć još jedne osobe. Pri tome uvek nosite odgovarajuću zaštitnu odeću (zaštitne cipele, čvrste rukavice). Pre podizanja, odnosno transporta uređaja, izvucite utikač za svećice.

#### Podizanje i nošenje uređaja

- **A** Montiran upravljač: Držite uređaj za ručku za nošenje napred (1) i upravljač (2).
- **B** Upravljač sklopljen: Držite uređaj za ručku za nošenje napred (1) i donje delove upravljača (3).

#### Transport uređaja

Uređaj transportujte samo tako da stoji na čistoj i ravnoj utovarnoj površini na sva 4 točka.

- Osigurajte uređaj od klizanja odgovarajućim sredstvima za pričvršćivanje. Pričvrstite sajle, odnosno kaiševe za ručku za nošenje napred (1) i donje delove upravljača (3).

## 14. Zaštita životne sredine



Pokošena trava se ne baca u otpad, nego se kompostira.

Ambalaža, uređaj i dodatni pribor su proizvedeni od materijala koji se može

reciklirati i treba ih odlagati u skladu sa tim.

Odvojeno i ekološki prihvatljivo odlaganje ostataka materijala povećava mogućnost ponovne upotrebe iskoristivog materijala. Iz tog razloga, nakon isteka uobičajenog veka upotrebe uređaj treba odneti na mesto za prikupljanje iskoristivog materijala. Prilikom odlaganja obratite posebnu pažnju na uputstva u poglavlju „Odlaganje“ (⇒ 4.9).

Obratite se centru za recikliranje ili ovlašćenom distributeru za dodatne informacije o ispravnom odlaganju otpadnih proizvoda.

## 15. Uobičajeni rezervni delovi

### Nož za košenje (nož za usitnjavanje):

6357 702 0101

### Vijak noža

9008 319 9028

### Sigurnosna podloška

0000 702 6600



Elementi za fiksiranje noža za košenje (npr. vijak noža, sigurnosna podloška) moraju se zameniti prilikom zamene noža, odnosno prilikom montaže noža. Rezervni delovi mogu da se nabave kod ovlašćenog VIKING distributera.

## 16. Plan servisiranja

### 16.1 Potvrda primopredaje

Model: \_\_\_\_\_

Serjski broj:

<input type="text"/>	<input type="text"/>	<input type="text"/>	<input type="text"/>	<input type="text"/>	<input type="text"/>	<input type="text"/>	<input type="text"/>
----------------------	----------------------	----------------------	----------------------	----------------------	----------------------	----------------------	----------------------

Datum:

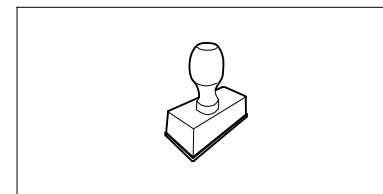

Sledeći servis

Datum:

### 16.2 Potvrda servisiranja



Ovo uputstvo za upotrebu prilikom radova na održavanju dostavite ovlašćenom VIKING distributeru. On će u odštampanim poljima potvrditi da su servisni radovi izvršeni.



Servisiranje obavljeno na dan



## 17. Smanjivanje habanja i izbegavanje oštećenja

### Važne napomene za održavanje i negu grupe proizvoda

#### Benzinska kosilica za travu

Kompanija VIKING ne preuzima bilo kakvu odgovornost za materijalnu štetu i povrede osoba koje nastanu usled nepoštovanja napomena u uputstvu za rukovanje, a posebno onih koje se odnose na bezbednost, rukovanje i održavanje ili usled korišćenja nedozvoljenih ugradnih uređaja ili rezervnih delova.

Molimo vas da se obavezno pridržavate sledećih važnih napomena radi izbegavanja nastanka štete ili prekomernog habanja vašeg VIKING uređaja:

#### 1. Potrošni delovi

Pojedini delovi VIKING uređaja se habaju i tokom pravilne upotrebe i moraju se pravovremeno menjati u zavisnosti od vrste korišćenja i njegovog trajanja.

U to se između ostalog ubrajaju i:

- nož za košenje
- klinasti remen (MB 2 RT)
- gume.

#### 2. Pridržavanje uputstava iz ovog uputstva za upotrebu

Korišćenje, održavanje i skladištenje VIKING uređaja mora se vršiti pažljivo, na način koji je naveden u uputstvu za upotrebu. Korisnik će biti odgovoran za sve štete koje nastanu usled nepoštovanja bezbednosnih uputstava, kao i uputstava za rukovanje i održavanje.

To se posebno odnosi na:

- izvršene izmene na uređaju koje nije odobrila kompanija VIKING.
- upotrebu pogonskih goriva koje nije odobrila kompanija VIKING (maziva, benzin, motorno ulje; pogledajte uputstva proizvođača).
- upotrebu alata ili dodatne opreme koja nije dozvoljena za ovaj uređaj, nije pogodna ili nije odgovarajućeg kvaliteta.
- nenamensku upotrebu uređaja.
- korišćenje proizvoda na sportskim ili takmičarskim manifestacijama.
- oštećenja koja su nastala kao posledica nastavka korišćenja uređaja sa neispravnim delovima.

#### 3. Radovi na održavanju

Svi radovi navedeni u odeljku „Održavanje“ moraju se redovno sprovesti.

Ukoliko korisnik nije u stanju da ih samostalno obavi, treba da za to zaduži ovlašćenog distributera.

Kompanija VIKING preporučuje da radove na održavanju i popravke obavljate kod ovlašćenog VIKING distributera.

Ovlašćenim VIKING distributerima redovno se nude obuke i dostavljaju tehničke informacije.

Korisnik će biti odgovoran za oštećenja do kojih može doći ukoliko se ovi radovi ne obave.

U to se, između ostalog, ubrajaju:

- korozija i druga oštećenja usled neadekvatnog skladištenja.
- šteta nastala na uređaju usled upotrebe rezervnih delova slabijeg kvaliteta.

- šteta nastala usled neblagovremenog ili nedovoljnog održavanja tj. šteta usled radova na održavanju i popravki koje nisu vršene u servisnim radionicama ovlašćenih distributera.

## 18. CE - Izjava proizvođača o usaglašenosti

Mi,

kompanija VIKING GmbH  
Hans Peter Stihl-Straße 5  
A-6336 Langkampfen / Kufstein

izjavljujemo da je uređaj,

kosilica sa ručnim upravljanjem i motorom sa unutrašnjim sagorevanjem (MB)

<b>fabrička marka:</b>	<b>VIKING</b>
tip:	MB 2.2 R
	MB 2.2 RC
	MB 2.2 RT

serijski broj	6357
---------------	------

proizveden u skladu sa sledećim smernicama EU:  
97/68/EC, 2000/14/EC, 2004/108/EC, 2006/42/EC

Proizvod je razvijen u skladu sa sledećim normama:  
EN ISO 5395-1, EN ISO 5395-2

Primenjeni postupak potvrde usaglašenosti:  
Prilog VIII (2000/14/EC)

Naziv i adresa institucije koja je obavila kontrolu:

TÜV Rheinland LGA Products GmbH  
Tillystraße 2  
D-90431 Nürnberg

Osoba zadužena za sastavljanje i čuvanje tehničke dokumentacije:

Sven Zimmermann  
VIKING GmbH

Godina proizvodnje i serijski broj nalaze se na pločici s podacima na uređaju.

#### **MB 2.2 R:**

Izmereni nivo zvučne snage:  
92,0 dB(A)

Garantovani nivo zvučne snage:  
94 dB(A)

#### **MB 2.2 RC, MB 2.2 RT:**

Izmereni nivo zvučne snage:  
92,5 dB(A)

Garantovani nivo zvučne snage:  
94 dB(A)

Langkampfen,  
2015-01-02 (GGGG-MM-DD)

VIKING GmbH



Sven Zimmermann

Rukovodilac odeljenja za konstrukciju

## **19. Tehnički podaci**

#### **MB 2.2 R, MB 2.2 RC, MB 2.2 RT**

Serijski broj 6357

#### **MB 2.2 R, MB 2.2 RC, MB 2.2 RT**

Vrsta motora sa unutrašnjim sagorevanjem

4-taktni motor sa unutrašnjim sagorevanjem

Uređaj za rezanje

Standardni ravni nož

Širina noža

46 cm

Uređaj za startovanje motora

Uže za startovanje

Bezbednosni uređaj

Zaustavljanje motora

Momenat zatezanja vijka noža

60 - 65 Nm

Prečnik prednjeg točka

200 mm

Prečnik zadnjeg točka

200 mm

Visina košenja

28 - 85 mm

Prema smernici 2000/14/EC:

Garantovani nivo zvučne snage  $L_{WA}$

94 dB(A)

Prema smernici 2006/42/EC:

Nivo zvučnog pritiska na radnom mestu

81 dB(A)

$L_{pA}$

Odstupanje  $K_{pA}$

2 dB(A)

#### **MB 2.2 R**

Tip motora

B&S serija 450

Nominalna snaga pri nominalnom broju obrtaja

1,8 - 2900 kW - o/min

Zapremina

125 ccm

Rezervoar za gorivo

0,8 l

Broj obrtaja uređaja za rezanje

2900 o/min

#### **MB 2.2 R**

Navedena karakteristična vrednost vibracija prema EN 12096: Izmerena vrednost

$a_{hw}$

7,00 m/s<sup>2</sup>

Odstupanje  $K_{hw}$

2,80 m/s<sup>2</sup>

Mereno prema EN 20643

D/Š/V

124/49/100 cm

Težina:

22 kg

#### **MB 2.2 RC**

Tip motora

Kohler XT675

Nominalna snaga pri nominalnom broju obrtaja

2,2 - 2800 kW - o/min

Zapremina

149 ccm

Rezervoar za gorivo

1,4 l

Broj obrtaja uređaja za rezanje

2800 o/min

Navedena karakteristična vrednost vibracija prema EN 12096: Izmerena vrednost

$a_{hw}$

5,00 m/s<sup>2</sup>

Odstupanje  $K_{hw}$

2,50 m/s<sup>2</sup>

Mereno prema EN 20643

D/Š/V

124/49/100 cm

Težina:

26 kg

#### **MB 2.2 RT**

Tip motora

Kohler XT675

Nominalna snaga pri nominalnom broju obrtaja

2,2 - 2800 kW - o/min

Zapremina

149 ccm

Rezervoar za gorivo

1,4 l

## MB 2.2 RT

Broj obrtaja uređaja za rezanje	2800 o/min
Navedena karakteristična vrednost vibracija prema EN 12096: Izmerena vrednost $a_{hw}$	5,90 m/s <sup>2</sup>
Odstupanje $K_{hw}$ Mereno prema EN 20643	2,36 m/s <sup>2</sup>
Pogon: Prednji točak	1 brzina za hod unapred
Pogonska brzina	3,5 km/h
D/Š/V	140/50/105 cm
Težina:	29 kg

## 20. Traženje grešaka

✘ Po potrebi potražite distributera. Kompanija VIKING vam preporučuje ovlašćenog VIKING distributera.

📖 Pogledajte uputstvo za upotrebu motora sa unutrašnjim sagorevanjem.

### Smetnja:

Motor sa unutrašnjim sagorevanjem se ne pokreće.

### Mogući uzrok:

- Ručica za zaustavljanje motora nije povučena.
- Nema goriva u rezervoaru.
- Zapušeni vodovi za gorivo.
- Loše, zaprljano ili staro gorivo u rezervoaru.
- Zaprljan filter za vazduh.
- Utikač za svećice je otkaćen od svećice; kabl za pokretanje je loše pričvršćen za utikač.

- Svećica je čađava ili oštećena; pogrešan razmak elektroda.

### Rešenje:

- Pritisnite ručicu za zaustavljanje motora prema upravljaču i zadržite je. (⇒ 11.1)
- Dolijte gorivo. (⇒ 7.3)
- Očistite vodove za gorivo. 📖, ✘
- Uvek koristite sveže gorivo poznate marke, i to bezolovni benzin; očistite karburator. 📖, ✘
- Očistite filter za vazduh. 📖, ✘
- Postavite utikač za svećice; proverite vezu između kabla za pokretanje i utičnice. 📖, ✘
- Očistite ili zamenite svećicu; podesite razmak između elektroda. ✘

### Smetnja:

Otežano pokretanje ili smanjena snaga motora sa unutrašnjim sagorevanjem.

### Mogući uzrok:

- Začepljeno kućište kosilice za travu.
- Košenje sa suviše niskim stepenom sečenja odn. brzina guranja je prevelika u odnosu na visinu rezanja.
- Voda u rezervoaru za gorivo i karburatoru; karburator je začepljen.
- Rezervoar za gorivo je zaprljan.
- Filter za vazduh je zaprljan.
- Svećica za paljenje je puna čađi.

### Rešenje:

- Očistite kućište kosilice za travu (Izvucite utikač svećica za paljenje!). (⇒ 12.1)
- Podesite viši stepen sečenja odn. smanjite brzinu guranja. (⇒ 8.4)
- Ispraznite rezervoar za gorivo, očistite vod za gorivo i karburator. ✘
- Očistite rezervoar za gorivo. ✘
- Očistite filter za vazduh. ✘
- Očistite svećicu za paljenje. ✘

### Smetnja:

Motor sa unutrašnjim sagorevanjem se pregreva.

### Mogući uzrok:

- Premali nivo ulja u motoru sa unutrašnjim sagorevanjem.
- Rashladna rebra su zaprljana.

### Pomoć:

- Zamenite motorno ulje. (⇒ 12.5)
- Očistite rashladna rebra. (⇒ 12.1)

### Smetnja:

Jake vibracije tokom rada.

### Mogući uzrok:

- Rezna jedinica neispravna.
- Motor sa unutrašnjim sagorevanjem nije dobro fiksiran.

### Pomoć:

- Proverite nož za košenje, vratilo noža i elemente za fiksiranje noža (vijak noža i sigurnosnu podlošku) i po potrebi ih popravite. ✘
- Pritegnite vijke za pričvršćivanje motora sa unutrašnjim sagorevanjem. ✘

### Smetnja:

Neuredno sečenje, travnjak postaje žut.

### Mogući uzrok:

- Nož za košenje se istupeo ili je istrošen.
- Brzina kretanja kosačice je prevelika u odnosu na visinu košenja.
- Kućište nije paralelno sa tlom.

### Rešenje:

- Naoštrite ili zamenite nož za košenje (⇒ 12.3), (⇒ 12.4), ✘
- Smanjite brzinu kretanja i/ili izaberite ispravnu visinu košenja
- Podesite visinu košenja napred i pozadi na isti nivo košenja. (⇒ 8.4)

---

**Smetnja (MB 2 RT):**

Nema pokretanja nakon povlačenja ručice voznog pogona.

**Mogući uzrok:**

- Uže voznog pogona neispravno (npr. prelomljeno).

**Rešenje:**

- Zamenite uže startera. ✖

## Cijenjeni kupci!

Zahvaljujemo vam na odabiru visokokvalitetnih proizvoda tvrtke VIKING.

Ovaj je proizvod nastao kao rezultat primjene najmodernije tehnologije proizvodnje i sustavnih mjera osiguranja kvalitete, jer naš je cilj postignut tek ako ste vi zadovoljni svojim uređajem.

Ako imate bilo kakvih pitanja o uređaju, obratite se svom prodavaču ili pak izravno našem generalnom zastupniku.

## Zadovoljstvo u radu s vašim VIKING uređajem želi vam



**Dr. Peter Pretzsch**  
direktor

## 1. Sadržaj

<b>O ovim uputama za uporabu</b>	<b>268</b>	Kako treba pravilno malčirati?	276
Općenito	268	Koliko često treba malčirati?	276
Naputci uz čitanje ovih uputa za uporabu	268	<b>Pokretanje uređaja</b>	<b>277</b>
<b>Opis uređaja</b>	<b>268</b>	Pokretanje motora s unutarnjim izgaranjem	277
<b>Za vašu sigurnost</b>	<b>268</b>	Isključivanje motora s unutarnjim izgaranjem	277
Općenito	268	Vozni pogon (MB 2 RT)	277
Punjenje goriva – rukovanje benzinom	269	Radno područje rukovatelja	277
Odjeća i oprema	270	<b>Održavanje</b>	<b>277</b>
Transport uređaja	270	Čišćenje uređaja	278
Prije rada	270	Provjera istrošenosti noža za košnju	278
Za vrijeme rada	271	Oštrenje noža za košnju	278
Održavanje i popravci	272	Demontaža i ugradnja noža za košnju	278
Skladištenje kod duljeg nekorištenja	273	Motor s unutarnjim izgaranjem	279
Odlaganje	274	Kotači i mjenjač	279
<b>Opis simbola</b>	<b>274</b>	Skladištenje (zimski pauza)	279
<b>Opseg isporuke</b>	<b>274</b>	<b>Transport</b>	<b>279</b>
<b>Priprema uređaja za rad</b>	<b>274</b>	Transport	279
Općenito	274	<b>Zaštita okoliša</b>	<b>280</b>
Montaža upravljača	274	<b>Uobičajeni rezervni dijelovi</b>	<b>280</b>
Gorivo i motorno ulje	275	<b>Servisni plan</b>	<b>280</b>
<b>Upravljački elementi</b>	<b>275</b>	Potvrda predaje	280
Općenito	275	Potvrda servisa	280
Preklapanje upravljača	275	<b>Minimaliziranje trošenja i izbjegavanje šteta</b>	<b>280</b>
Vješanje i skidanje pokretačkog užeta	275	<b>EU izjava o usklađenosti proizvođača</b>	<b>281</b>
Podešavanje visine reza	275	<b>Tehnički podaci</b>	<b>281</b>
<b>Sigurnosne naprave</b>	<b>276</b>	<b>Traženje pogrešaka</b>	<b>282</b>
Stremen za zaustavljanje motora	276		
<b>Napomene uz rad</b>	<b>276</b>		
Opće informacije za malčiranje	276		
Kada se smije malčirati?	276		

## 2. O ovim uputama za uporabu

### 2.1 Općenito

Ove su upute za uporabu **originalne upute** proizvođača u smislu EU direktive 2006/42/EC.

VIKING konstantno radi na daljnjem razvoju svoje palete proizvoda. Zadržavamo pravo na izmjenu opsega isporuke u pogledu oblika, tehnike i opreme.

Stoga se na temelju podataka i slika iz ovih uputa ne mogu postavljati nikakvi zahtjevi.

Ove upute za uporabu zaštićene su zakonom o autorskim pravima. Sva su prava zadržana, osobito pravo na umnožavanje, prijevod i obrađivanje elektroničkim sustavima.

### 2.2 Naputci uz čitanje ovih uputa za uporabu

Slike i tekstovi opisuju određene korake rukovanja.

U ovim uputama za uporabu objašnjeni su svi slikovni simboli koji se nalaze na uređaju.

#### Smjer gledanja:

Smjer gledanja s obzirom na uporabu pojmova **lijevo** i **desno** u ovim uputama: Korisnik stoji iza uređaja (radni položaj).

#### Referenca na poglavlja:

Na odgovarajuća poglavlja i potpoglavlja za daljnja objašnjenja upućuje se strelicom. Sljedeći primjer prikazuje referencu na poglavlje: (⇒ 4.)

### Označavanje tekstualnih odlomaka:

Opisane upute mogu biti označene kao u sljedećim primjerima.

Postupci koji od korisnika zahtijevaju određeni zahvat:

- Otpustite vijak (1) odvijačem, aktivirajte polugu (2) ...

Opća nabranja:

- Uporaba proizvoda u sportske ili natjecateljske svrhe

### Tekstovi s dodatnim značenjem:

Kako bi se tekstualni odlomci s dodatnim značenjem posebno istaknuli u ovim uputama za uporabu, označeni su jednim od dolje opisanih simbola.



#### Opasnost!

Opasnost od nezgoda i teških ozljeda. Potrebno je određeno ponašanje ili obustava rada.



#### Upozorenje!

Opasnost od ozljeda. Određeno ponašanje sprječava moguće ili vjerojatne ozljede.



#### Oprez!

Lake ozljede, odn. materijalne štete koje se mogu spriječiti određenim ponašanjem.



#### Napomena

Informacija za bolju uporabu uređaja te za izbjegavanje mogućih pogrešaka u uporabi.

### Tekstovi povezani sa slikom:

Slike koje objašnjavaju uporabu uređaja možete pronaći na samom početku ovih uputa za uporabu.

Simbol kamere služi za povezivanje slika na stranicama sa slikama i dotičnog dijela teksta u uputama za uporabu.



## 3. Opis uređaja



- 1 Stremen za zaustavljanje motora
- 2 Stremen za uključivanje/isključivanje voznog pogona (MB 2 RT)
- 3 Upravljač
- 4 Vodilica užeta
- 5 Brzi pritezač
- 6 Vodilica poteznog užeta
- 7 Sustav za podešavanje visine reza straga
- 8 Sustav za podešavanje visine reza sprijeda
- 9 Prednja ručka za nošenje
- 10 Motor s unutarnjim izgaranjem
- 11 Naprava za dobavu goriva (MB 2 R)
- 12 Držač kabela  
MB 2 RC: 1 kom.

## 4. Za vašu sigurnost

### 4.1 Općenito



Pri radu s uređajem morate se bezuvjetno pridržavati ovih propisa za zaštitu od nezgode.



Prije prvog puštanja u rad pažljivo pročitajte upute za uporabu. Sačuvajte upute za uporabu za kasnije korištenje.

Obratite pozornost na napomene za rukovanje i održavanje koje možete naći u odvojenim uputama za uporabu motora s unutarnjim izgaranjem.

Ove mjere opreza nužne su za vašu sigurnost, ali popis svih mjera nije konačan. Uvijek rabite uređaj razumno i odgovorno te imajte na umu da je korisnik odgovoran za nezgode koje uzrokuju ozljede osoba ili materijalne štete.

Upoznajte se s upravljačkim dijelovima i uporabom uređaja.

Uređaj smiju rabiti samo osobe koje su pročitale upute za uporabu i koje su upoznate s rukovanjem uređajem. Prije prvog puštanja u rad korisnik mora zatražiti stručnu i praktičnu obuku. Korisniku prodavač ili druga stručna osoba mora pojasniti kako se uređaj rabi.

Pri tom poučavanju korisniku treba posebjice staviti do znanja da je za rad s uređajem nužna osobita pozornost i koncentracija.



#### **Opasnost od gušenja!**

Ako se djeca igraju s materijalom za pakiranje, prijeti opasnost od gušenja. Materijal za pakiranje obavezno držite podalje od djece.

Uređaj, uključujući sve priključke, smijete dati na korištenje odnosno iznajmljivati samo osobama koje su upoznate s ovim modelom i njegovim rukovanjem. Upute za uporabu dio su uređaja i uvijek moraju biti priložene.

Upotrebjavajte uređaj samo kad ste odmorni i u dobroj psiho-fizičkoj kondiciji. Ako ste narušenog zdravlja, trebali biste se konzultirati s liječnikom je li rad s uređajem moguć. Strojem se ne smije

rukovati nakon uzimanja alkohola, droga ili lijekova koji ograničavaju sposobnost reagiranja.

Uređaj nikada ne smiju upotrebljavati djeca, osobe s ograničenim tjelesnim, senzoričkim ili duševnim sposobnostima ili nedovoljnim iskustvom i znanjem te osobe koje nisu upoznate s uputama za rad.

Nikada nemojte dopustiti da uređaj upotrebljavaju djeca ili osobe mlađe od 16 godina. Lokalnim odredbama može biti propisana minimalna starost korisnika.

Uređaj je dizajniran za privatnu uporabu.

#### **Pozor - opasnost od nezgode!**

Kosilica je namijenjena samo za košnju. Druga primjena nije dopuštena i može biti opasna ili prouzročiti štete na uređaju.

Kako fizičko zdravlje korisnika ne bi bilo ugroženo, kosilica se ne smije koristiti za sljedeće radove (nepotpuno nabranje):

- za obrezivanje grmlja, živice i žbunja
- za rezanje puzavica,
- za održavanje travnjaka na krovnim nasadima i balkonskim žardinjerama,
- za sjeckanje i usitnjavanje odrezanih grana stabala i grmlja,
- za čišćenje staza (usisavanje, otpuhivanje),
- za poravnavanje povišenih neravnina, kao npr. krtičnjaka,

Iz sigurnosnih razloga zabranjena je svaka promjena na uređaju, izuzev stručne nadogradnje koju je dozvolio VIKING. I to dovodi do ukidanja prava na jamstvo. Informaciju o odobrenom priboru možete dobiti kod VIKING prodavača.

Zabranjena je svaka manipulacija na uređaju koja povećava snagu ili broj okretaja motora s unutarnjim izgaranjem, odnosno elektromotora.

S uređajem se ne smiju transportirati predmeti, životinje ili osobe, posebice djeca.

Kod uporabe na javnim mjestima, parkovima, sportskim igralištima, ulici i u poljoprivrednim i šumarskim pogonima potreban je poseban oprez.



**Pažnja! Opasnost po zdravlje zbog vibracija!** Pretjerana izloženost vibracijama može uzrokovati oštećenje krvožilnog

i živčanog sustava, naročito kod ljudi s problemima s krvotokom. Obratite se svom liječniku ako nastupe simptomi koje je moglo prouzročiti izlaganje vibracijama. Takvi simptomi uglavnom se javljaju u prstima, rukama ili ručnim zglobovima, a u njih se ubraja sljedeće (nepotpuni popis):

- gubitak osjeta,
- bolovi,
- slabost u mišićima,
- promijenjena boja kože,
- neugodni trnci.

---

#### **4.2 Punjenje goriva – rukovanje benzinom**



##### **Opasnost po život!**

Benzin je otrovan i lako zapaljiv.

Benzin čuvajte samo u odgovarajućim i ispitanim spremnicima (kanistrima). Poklopce za zatvaranje spremnika treba pravilno zavrnuti i čvrsto pritegnuti. Neispravni čepovi se zbog sigurnosnih razloga moraju zamijeniti.

Nikada nemojte upotrebljavati boce od pića ili slično za uklanjanje ili skladištenje pogonskih tvari poput goriva. Osobe, posebice djeca, mogli bi posegnuti za takvim bocama i piti iz njih.



Benzin držite podalje od iskri, otvorenog plamena, trajnog plamena, izvora topline i drugih zapaljivih izvora. Ne pušiti!

Gorivo punite samo na otvorenom, a za vrijeme ulijevanja goriva nemojte pušiti.

Prije punjenja goriva isključite motor s unutarnjim izgaranjem i ostavite ga da se ohladi.

Benzin treba uliti prije pokretanja motora s unutarnjim izgaranjem. Dok motor s unutarnjim izgaranjem radi ili ako je uređaj vruć, ne smijete otvarati zatvarač spremnika niti dolijevati benzin.

Spremnik za gorivo nemojte puniti do vrha, nego samo najviše do pribl. 4 cm ispod ruba grla za punjenje, kako bi gorivo imalo prostora za širenje.

Ako se benzin prelije, motor s unutarnjim izgaranjem pokrenite tek nakon što ste očistili benzinom onečišćenu površinu. Svaki pokušaj paljenja treba izbjegavati sve dok benzin ne ispari (obrišite ga suhom krpom).

Uvijek treba obrisati proliveno gorivo.

Ako benzin dospije na odjeću, ona se mora zamijeniti.

Nikada nemojte skladištiti uređaj unutar zgrade ako u spremniku ima benzina. Benzinske pare koje nastaju mogu doći u dodir s otvorenim plamenom ili iskrom i zapaliti se.

Ako treba isprazniti spremnik, učinite to na otvorenome.

---

### 4.3 Odjeća i oprema



Tijekom rada uvijek nosite čvrste cipele sa stabilnim đonom. Nikada nemojte raditi bosi ili, primjerice, u sandalama.



Prilikom održavanja i čišćenja, kao i prilikom transportiranja uređaja, nosite čvrste rukavice, a dugačku kosu svežite i zaštitite (maramom, kapom i sl.).



Prilikom oštrenja noža za košnju nosite odgovarajuće zaštitne naočale.

Uređaj stavljajte u pogon noseći dugačke hlače i usko pripijenu odjeću.

Nikada ne nosite široku odjeću koja bi se mogla zakvačiti za pokretne dijelove (upravljačka poluga) – ni nakit, kravate ili šalove.

---

### 4.4 Transport uređaja

Radite samo u zaštitnim rukavicama kako biste izbjegli ozljede na oštrim rubovima i vrućim dijelovima uređaja.

Nemojte transportirati uređaj dok motor s unutarnjim izgaranjem radi. Prije transporta isključite motor s unutarnjim izgaranjem, pričekajte da se nož zaustavi i izvucite utikač svjeće.

Uređaj transportirajte samo kad je motor s unutarnjim izgaranjem hladan i kad u spremniku nema goriva.

Koristite odgovarajuća pomagala za pretovar (utovarne rampe, podizne naprave).

Osigurajte uređaj na utovarnoj površini s dovoljno dimenzioniranim pričvrtnim sredstvima (remanje, užad itd.).

Prilikom podizanja i nošenja izbjegavajte kontakt s nožem za košnju.

Obratite pozornost na upute u poglavlju „Transport“. Tamo je opisano kako uređaj treba podizati, odn. vezati. (⇒ 13.)

Prilikom transporta uređaja poštujujte lokalne zakonske propise, posebice one koji se odnose na sigurnost tereta kao i transport predmeta na utovarnoj površini.

---

### 4.5 Prije rada

Treba osigurati da s uređajem rade samo osobe koje poznaju upute za uporabu.

Prije pokretanja uređaja provjerite nepropusnost sustava za gorivo, posebno vidljivih dijelova kao što su npr. spremnik za gorivo, poklopac spremnika za gorivo, spojevi crijeva. Ako su utvrđena propuštanja ili oštećenja, nemojte pokretati motor s unutarnjim izgaranjem – **opasnost od požara!**

Uređaj je potrebno popraviti u ovlaštenom servisu prije ponovnog pokretanja.

Vodite računa o lokalno propisanim vremenima korištenja vrtnih uređaja s motorom s unutarnjim izgaranjem odnosno elektromotorom.

Provjerite cijelo zemljište na kojem se uređaj upotrebljava i uklonite kamenje, drvlje, žice, kosti i ostala strana tijela koja bi prilikom rada uređaja mogla biti izbačena u zrak. U visokoj travi lako je previdjeti prepreke (npr. panjevi, korijenje).

Stoga prije rada označite sva strana tijela (prepreke) skrivena u travnjaku koja nije moguće ukloniti.

Prije uporabe uređaja treba zamijeniti pokvarene, potrošene ili oštećene dijelove. Nečitke ili oštećene naljepnice s



napomenama o opasnostima i upozorenjima na uređaju morate zamijeniti novima. Rezervne naljepnice i sve druge rezervne dijelove možete nabaviti kod ovlaštenog trgovca tvrtke VIKING.

Prije uporabe uređaja provjerite čvrst i siguran dosjed utikača svjećica na svjećicama.

Uređaj se smije upotrebljavati samo u stanju sigurnom za rad. Prije svakog stavljanja u pogon provjerite

- je li uređaj propisno montiran.
- nalaze li se rezni alat i cijela rezna jedinica (nož za košnju, pričvrсни elementi, kutija s nožem za košnju) u besprijekornom stanju. Posebno pazite na čvrst dosjed, oštećenja (urezi ili napuknuća) te istrošenost. (⇒ 12.2)
- je li poklopac spremnika pravilno navrnut.
- nalazi li se spremnik goriva i poklopac spremnika u besprijekornom stanju,
- nalaze li se sigurnosne naprave (npr. stremen za zaustavljanje motora, kućište, upravljač, zaštitna rešetka) u besprijekornom stanju te funkcioniraju li pravilno.
- je li čep spremnika ulja pravilno navrnut.

Po potrebi provedite sve nužne radove, odn. potražite ovlaštenu servis. VIKING preporučuje VIKING ovlaštenu servis.

#### 4.6 Za vrijeme rada

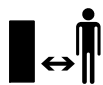

Nipošto nemojte raditi s uređajem dok se u području opasnosti nalaze životinje ili osobe, naročito djeca.

Sklopne i sigurnosne naprave montirane na uređaju ne smiju se skidati ili premošćivati. Osobito nipošto nemojte pričvršćivati stremen za zaustavljanje motora na upravljač (npr. vezanjem).



#### **Pozor – opasnost od ozljeda!**

Nemojte približavati ruke i noge rotirajućim dijelovima niti ih stavlјati ispod njih. Nikada nemojte dirati nož koji se okreće.

Uvijek poštuјte sigurnu udaljenost koju nameće upravljač. Upravljač uvijek mora biti propisno montiran i ne smije se mijenjati. Nipošto nemoјte pokretati uređaj dok je upravljač preklopljen.

Nikada nemoјte pričvršćivati predmete na upravljač (npr. radnu odjeću).

Radite samo pri danјem svjetlu ili dobroј umjetnoj rasvјeti.

Ne radite s uređajem na kiši, nevremenu i posebice ako postoji opasnost od udara munјe!

Zbog smanјene stabilnosti postoji povećana opasnost od nezgode.

Treba raditi posebice oprezno da se ne biste poskliznuli. Ako je moguće, izbjegavajte uporabu uređaja na vlažnoj podlozi.

#### **Ispušni plinovi:**



#### **Opasnost po život uslijed trovanјa!**

U slučaju mučnine, glavobolјe, smetnji u vidu (npr. smanјivanje vidnog polјa), slušnih smetnji, vrtoglavice, slabljenјa sposobnosti koncentracije, odmah obustavite rad. Između ostalog, ovi simptomi mogu biti uzrokovani previsokom koncentracijom ispušnih plinova.



Uređaj proizvodi otrovne ispušne pare, čim je motor s unutarnјim izgaranjem uključen.

Ti plinovi sadrže otrovni ugljični monoksid, plin bez boјe i mirisa, kao i ostale štetne tvari. Nikada nemoјte pokretati motor s unutarnјim izgaranjem u zatvorenim ili slabo prozračenim prostorima.

#### **Pokretanje:**

Uređaj pokrećite s oprezom, slijedeći napomene u poglavlјu „Puštanјe uređaja u rad“. (⇒ 11.)

Vodite računa da noge budu dovolјno udalјene od reznog alata.

Pri pokretanju uređaj ne smije biti nagnut.

Stremen voznog pogona ne smije se aktivirati prilikom pokretanja.

#### **Rad na obroncima:**

Na obroncima uvijek radite u poprečnom, nikada u uzdužnom smјeru.

Ako korisnik prilikom košnje u uzdužnom smјeru izgubi kontrolu, uređaj kojim kosi mogao bi ga pregaziti.

Budite osobito oprezni kad na obronku mijenjate smјer kretanja.

Na obroncima uvijek vodite računa o stabilnosti. Izbјegavajte rad s uređajem na previše strmim obroncima.

Iz sigurnosnih razloga uređaj ne smijete upotreblјavati na obroncima na kojima nagib iznosi više od 25° (46,6 %).

#### **Opasnost od ozljeda!**

Nagib od 25° odgovara vertikalnom usponu od 46,6 cm na horizontalnoj dužini od 100 cm.

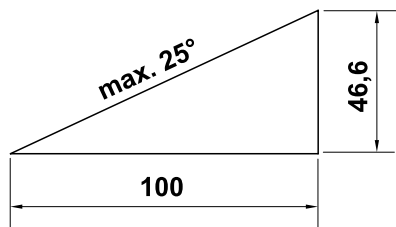

Kako biste osigurali dostatno podmazivanje motora s unutarnjim izgaranjem, prilikom uporabe uređaja na obroncima dodatno treba poštivati podatke iz priloženih uputa za uporabu motora s unutarnjim izgaranjem.

#### Primjena:



#### Opasnost od ozljeda!

Ruke i noge nikada nemojte stavljati iznad ili ispod rotirajućih dijelova ili na njih.



Nemojte pokušavati pregledavati nož dok kosilica radi. Rotirajući nož bi vas mogao ozlijediti.

Vodite uređaj samo brzinom hoda – prilikom rada nipošto nemojte trčati. Prebrzo vođenje uređaja povećava opasnost od ozljeda zbog spoticanja, poskliznuća itd.

Budite osobito oprezni kad okrećete uređaj ili ga vučete prema sebi.

#### Opasnost od spoticanja!

Uređaj upotrebljavajte s posebnim oprezom kada radite u blizini padina, rubova terena, jama i nasipa. Posebno pazite da udaljenost od takvih opasnih mjesta bude dovoljno velika.

Predmeti sakriveni u tratini (prskalice za travnjake, stupovi, ventili za vodu, temelji, električni vodovi itd.) moraju se zaobići. Nikada nemojte prelaziti preko takvih stranih predmeta.



**STOP**

Pazite na inercijski hod reznog alata nakon isključenja, čije zaustavljanje može potrajati i nekoliko sekundi.

Isključite motor s unutarnjim izgaranjem, pričekajte da se radni alat zaustavi i izvucite utikač svjeće

- kad napuštate uređaj, odnosno ostavljate ga bez nadzora,
  - prije punjenja spremnika gorivom. Punite gorivo samo kad je motor s unutarnjim izgaranjem hladan.
- #### Opasnost od požara!
- prije otpuštanja blokada ili uklanjanja začepljenja u kućištu kutije s nožem za košnju,
  - prije podizanja i prenošenja uređaja,
  - prije transporta uređaja,
  - prije provođenja radova na nožu za košnju,
  - prije provjere ili čišćenja uređaja ili prije provođenja drugih radova na uređaju (npr. preklapanja upravljača),
  - ako kosilica udari u strano tijelo ili ako počne neuobičajeno jako vibrirati. U tom slučaju provjerite uređaj, posebice reznju jedinicu (nož, vratilo noža, elemente za pričvršćenje noža) kako biste utvrdili ima li na njima oštećenja te provedite potrebne popravke prije ponovnog pokretanja uređaja i rada s uređajem.



#### Opasnost od ozljeda!

Jako vibriranje u pravilu je znak smetnje.

Kosilica se nipošto ne smije pokretati ako je vratilo noža oštećeno ili svinuto, odnosno ako je nož za košnju oštećen ili svinut. Ako vam nedostaju potrebna znanja, prepustite potrebne popravke stručnjaku – VIKING Vam preporuča VIKING ovlaštenu servis.

Isključite motor s unutarnjim izgaranjem

- kad gurate uređaj od i do travnjaka na kojemu ćete raditi,
- prije nego krenete gurati uređaj po površini koja nije obrasla travom,
- kad se uređaj zbog transporta mora nagnuti,
- prije namještanja visine reza.

#### 4.7 Održavanje i popravci



Prije početka radova čišćenja, namještanja, popravaka i održavanja uređaj odložite na čvrstoj, ravnoj podlozi, isključite motor s unutarnjim izgaranjem i ostavite da se ohladi te izvucite utikač svjeće.



#### Opasnost od ozljeda nožem za košnju!

Povlačenjem pokretačkog užeta započinje vrtnja radnog alata. Kad povlačite pokretačko užje, uvijek vodite računa o dovoljnoj udaljenosti od noževa za košnju (to posebice vrijedi za ruke i noge).

Ostavite uređaj da se ohladi, posebice prije obavljanja radova u području motora s unutarnjim izgaranjem, ispušnoj grani i

ispušnom loncu. Mogu nastati temperature od 80°C i više. **Opasnost od opeklina!**

Neposredan kontakt s motornim uljem može biti opasan, osim toga motorno se ulje ne smije proliti.

VIKING preporuča da se punjenje motornog ulja, odnosno zamjena motornog ulja prepusti VIKING ovlaštenom servisu.

### Čišćenje:

Cijeli se uređaj mora temeljito očistiti nakon svake primjene. (⇒ 12.1)

Očistite nataložene ostatke trave drvenim štapom. Očistite donji dio kosilice četkom i vodom.

Nikada nemojte koristiti visokotlačni čistač i prati uređaj pod tekućom vodom (npr. crijevom za zalijevanje vrta).

Nemojte koristiti agresivna sredstva za čišćenje. Ona mogu oštetiti plastične i metalne dijelove, što može negativno utjecati na siguran rad VIKING uređaja.

Radi izbjegavanja opasnosti od požara, područje otvora zraka hlađenja, rebaraca hladnjaka i područje ispuha održavajte čistima od npr. trave, slame, mahovine, lišća ili iscurjele masti.

### Radovi održavanja:

Smiju se provoditi samo radovi održavanja opisani u ovim uputama za uporabu, sve ostale radove povjerite ovlaštenom serviseru.

Ako vam nedostaju potrebno znanje i potrebna pomoćna sredstva, uvijek se obratite svom ovlaštenom serviseru.

VIKING preporučuje obavljanje radova održavanja i popravaka samo kod ovlaštenog trgovca tvrtke VIKING.

Ovlašteni serviseri tvrtke VIKING redovito se školuju i raspolažu tehničkim informacijama.

Koristite samo alate, pribor ili priključne uređaje koje je VIKING odobrio za ovaj uređaj ili tehnički ekvivalentne dijelove. U protivnom postoji opasnost od nesretnih slučajeva koji mogu rezultirati ozljedama ili štetom na uređaju. U slučaju pitanja obratite se ovlaštenom trgovcu.

VIKING originalni alati, pribor i rezervni dijelovi zbog svojih su svojstava optimalni za uređaj i zahtjeve korisnika. VIKING originalni rezervni dijelovi mogu se prepoznati po VIKING broju rezervnog dijela, po natpisu VIKING i eventualno po VIKING oznaci rezervnog dijela. Na malim dijelovima znak može stajati i sam.

Radi sigurnosti dijelove koji provode gorivo (vod goriva, pipac za gorivo, spremnik goriva, zatvarač spremnika, priključci itd.) stručna osoba treba redovito provjeravati kako bi se utvrdilo ima li oštećenja i propusnih mjesta te ih po potrebi treba zamijeniti (VIKING preporuča VIKING ovlašteni servis).

Održavajte naljepnice s upozorenjima i napomenama uvijek čistima i čitljivima. Oštećene ili izgubljene naljepnice treba zamijeniti novim originalnim znakovima koje možete nabaviti kod VIKING prodavača. Ako se neki dio zamjenjuje novim dijelom, pazite da novi dio sadrži iste naljepnice.

Radove na reznoj jedinici poduzimajte samo s debelim radnim rukavicama i uz najveći oprez.

Pazite da sve matice, svornjaci i vijci, a posebice vijak noža, budu čvrsto zategnuti kako bi za vrijeme rada uređaj bio siguran.

Redovito provjeravajte cijeli uređaj na trošenje i oštećenja, osobito prije skladištenja (npr. prije zimske pauze). Iz sigurnosnih razloga odmah zamijenite istrošene ili oštećene dijelove, tako da uređaj uvijek bude siguran za rad.

Nikada nemojte mijenjati osnovne postavke motora s unutarnjim izgaranjem i pretjerivati s brojem okretaja.

Ako su zbog održavanja skinuti dijelovi ili zaštitne naprave, treba ih odmah i propisno ponovno ugraditi.

---

### 4.8 Skladištenje kod duljeg nekoristenja

Pustite motor s unutarnjim izgaranjem da se ohladi prije odlaganja uređaja u zatvorenom prostoru.

Prije prekrivanja pričekajte da se uređaj potpuno ohladi.

Uređaj čuvajte s ispražnjenim spremnikom i zalihom goriva u zatvorenoj i dobro prozračenoj prostoriji.

Osigurajte da je uređaj zaštićen od neovlaštene uporabe (npr. djeca).

Ako treba isprazniti spremnik, npr. radi stavljanja izvan uporabe prije zimske pauze, pražnjenje spremnika za gorivo trebalo bi uslijediti samo na otvorenom (npr. radom dok se ne isprazni).

Uređaj temeljito očistite prije skladištenja (npr. zimska pauza).

Uređaj skladištite samo sa izvučenim utikačem svjećica.

Uređaj skladištite u pogonski sigurnom stanju.

## 4.9 Odlaganje

Otpadni proizvodi poput starog ulja ili goriva, rabljenih maziva, filtara, akumulatora i sličnih potrošnih dijelova mogu štetiti ljudima, životinjama i okolišu te se stoga trebaju propisno zbrinuti.

Obratite se centru za recikliranje ili ovlaštenom servisu da biste doznali kako ispravno zbrinuti otpadne proizvode. VIKING preporuča VIKING ovlašteni servis.

Uređaj koji je odradio svoj radni vijek mora biti propisno zbrinut. Onesposobite uređaj prije zbrinjavanja. Radi sprječavanja nezgoda potrebno je demontirati kabel paljenja, isprazniti spremnik i ispustiti motorno ulje.

**Opasnost od ozljeda nožem za košnju!**  
Nemojte kosilicu ostavljati bez nadzora, čak ni ako je stara ili neupotrebliiva. Vodite računa da se uređaj i, posebice, nož za košnju moraju čuvati izvan dohvata djece.

## 5. Opis simbola



### Pozor!

Prije pokretanja uređaja pročitajte upute za uporabu.



### Opasnost od ozljeda!

Udaljite treće osobe iz opasnog područja.

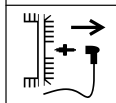
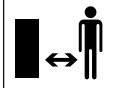

### Opasnost od ozljeda!

Prije radova na reznom alatu, radova na održavanju i čišćenja izvucite utikač svjećice.

### Opasnost od ozljeda!

Ruke i noge držite podalje od noževa!

Nakon isključivanja rezni alat ima inercijski hod koji traje nekoliko sekundi (kočnica motora s unutarnjim izgaranjem/kočnica noža).

### MB 2 RT:



Pokrenite motor s unutarnjim izgaranjem.

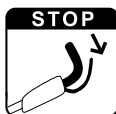

Isključite motor s unutarnjim izgaranjem.



Uključite vozni pogon.

## 6. Opseg isporuke



2

Poz.	Opis	Kom.
A	Osnovni uređaj s upravljačem	1

Poz.	Opis	Kom.
-	Upute za uporabu	1
-	Upute za uporabu motora s unutarnjim izgaranjem	1

## 7. Priprema uređaja za rad

### 7.1 Općenito



#### Opasnost od ozljeda

Obratite pozornost na sigurnosne napomene u poglavlju „Za vašu sigurnost“ (⇒ 4.).

- Za sve opisane radove postavite uređaj na vodoravnu, ravnu i čvrstu podlogu.

### 7.2 Montaža upravljača



3

- Pažljivo podignite upravljač (1), pri tome vodite računa da se užad ne uklješti.
- Stegnite predmontirane brze pritezače (2) (treba stršati oko jedan korak navoja vijka) i preklopite ih prema gore.

### Provjera montaže



4

- Brzi pritezači (1) moraju se stegnuti toliko jako da usko naliježu na upravljač i da je gornji dio upravljača čvrsto spojen s donjim dijelom upravljača. Ako upravljač nije čvrsto montiran ili brzi pritezači ne sjede ispravno, otvorite brze pritezače te ih pravilno namjestite odvrtanjem i ponovnim zavrtanjem.
- Provjerite imaju li užad (2, 3) i držač kabela (4, MB 2 RC) pravilan položaj.

### 7.3 Gorivo i motorno ulje



#### Izbjegavajte štete na uređaju!

Prije prvog pokretanja motor treba napuniti motornim uljem. Za punjenje motornim uljem tj. gorivom upotrijebite odgovarajuće pomagalo (npr. lijevak).

#### Motorno ulje:

Informacije o odobrenom motornom ulju i količini punjenja ulja pronaći ćete u uputama za uporabu motora s unutarnjim izgaranjem. Redovito provodite kontrolu razine ulja (pogledajte upute za uporabu motora s unutarnjim izgaranjem). Treba izbjegavati da razina ulja bude ispod ili iznad propisane razine. Zatvarač spremnika za ulje propisno čvrsto pritegnite prije puštanja u rad motora s unutarnjim izgaranjem.



#### Gorivo:

Preporuka:

svježe gorivo priznate marke, bezolovni benzin.

Podatke o kvaliteti goriva (broj oktana) možete naći u uputama za uporabu motora s unutarnjim izgaranjem.



## 8. Upravljački elementi

### 8.1 Općenito



#### Opasnost od ozljeda

Obratite pozornost na sigurnosne napomene u poglavlju „Za vašu sigurnost“ (⇒ 4.).

- Za sve opisane radove postavite uređaj na vodoravnu, ravnu i čvrstu podlogu.

### 8.2 Preklapanje upravljača



Radi uštede prostora prilikom transporta i skladištenja gornji dio upravljača može se preklopiti.



#### Opasnost od uklještenja!

Otpuštanjem brzih pritezača može doći do nekontroliranog preklapanja upravljača.

Stoga jednom rukom uvijek čvrsto držite upravljač dok otpuštate pričvrtni element.

- Isključite motor s unutarnjim izgaranjem i izvucite utikač svjeće. (⇒ 11.2)
- Skinite uže za pokretanje. (⇒ 8.3)
- Otvorite brze pritezače (1) lijevo i desno te pažljivo spustite upravljač (2) prema naprijed.

### 8.3 Vješanje i skidanje pokretačkog užeta



#### Vješanje

- Izvucite utikač svjeće iz motora s unutarnjim izgaranjem.
- Pritisnite stremen za zaustavljanje motora (1) prema upravljaču i držite ga.
- Polako izvucite pokretačko uže (2).
- Pustite stremen za zaustavljanje motora (1) i objesite pokretačko uže (2) u vodilicu užeta (3).
- Nataknite utikač svjeće.

#### Skidanje

- Izvucite utikač svjeće iz motora s unutarnjim izgaranjem.
- Skinite pokretačko uže (2) s vodilice užeta (3).

### 8.4 Podešavanje visine reza



#### Opasnost od ozljeda!

Isključite motor s unutarnjim izgaranjem prije namještanja visine reza.

Mogu se namjestiti 4 različite visine reza između 28 mm i 85 mm.

Stupanj 1 = najmanja visina reza

Stupanj 4 = najveća visina reza



#### Opasnost od ozljeda!

Namještena vrijednost na prednjoj i stražnjoj osovini mora biti identična.

#### 1 Namještanje visine reza straga

- Namjestite visinu reza pomoću stražnje osovine (1). Rukom poduprite uređaj i postavite stražnju osovinu na željeni stupanj prvo na jednoj strani, zatim na drugoj strani. Pri tome vodite računa da se lijevo i desno nalazi na istom stupnju (stražnja osovina paralelna je s kućištem).

#### 2 Namještanje visine reza srijeda

- **MB 2 RT:** Pritisnite polugu za podešavanje visine reza (2) prema van i postavite je u željeni stupanj. Poluga mora uskočiti.
- **MB 2 RC, MB 2 R:** Namjestite željenu visinu reza pomoću prednje osovine (3). Za to rukom poduprite uređaj te postavite prednju osovinu na željeni stupanj, prvo na jednoj strani, zatim na drugoj strani. Pri tome vodite računa da se lijevo i desno nalazi na istom stupnju (prednja osovina paralelna je s kućištem).

## 9. Sigurnosne naprave

Uređaj je opremljen brojnim sigurnosnim napravama radi sigurne upotrebe i zaštite od nestručnog rukovanja.



### Opasnost od ozljeda!

Ako dođe do kvara na određenoj sigurnosnoj napravi, uređaj se ne smije stavljati u pogon. Obratite se ovlaštenom servisu, VIKING preporučuje ovlaštenu servis tvrtke VIKING.

### 9.1 Stremen za zaustavljanje motora

Kosilica je opremljena napravom za zaustavljanje motora.

Tijekom rada motor s unutarnjim izgaranjem gasi se puštanjem stremena za zaustavljanje.

Motor s unutarnjim izgaranjem i nož zaustavljaju se u roku od 3 sekunde.



### Opasnost od ozljeda!

Ako je zaustavno vrijeme noža veće, uređaj više nemojte upotrebljavati i odnesite ga u servis.

### Mjerenje zaustavnog vremena

Nakon pokretanja motora s unutarnjim izgaranjem nož se okreće i čuje se kao zvuk vjetra. Zaustavno vrijeme odgovara trajanju zvuka vjetra nakon gašenja motora s unutarnjim izgaranjem te se može mjeriti kronometrom, tzv. štopericom.

## 10. Napomene uz rad

### 10.1 Opće informacije za malčiranje

Prilikom malčiranja, odrezana trava usitnjava se više puta posebnim vođenjem zračne struje u području noža te se nakon toga ponovno upuhuje u busenove trave. Pokošena trava ostaje na površini travnjaka.

### Korisno

Truljenjem, pokošena trava vraća tlu organske hranjive tvari i tako služi kao prirodno gnojivo.

### Pogodnosti

Pražnjenje košare za travu i odlaganje pokošene trave više nisu potrebni. Usporava se rast korova i mogu se uštedjeti značajne količine gnojiva.

### 10.2 Kada se smije malčirati?

VIKING preporučuje da malčiranje obavljate samo kada je travnjak suh, a trava dovoljno niska.

Ako je trava previsoka, travnjak valja kositi u dvije radne faze. (⇒ 10.3)



### Oprez!

U slučaju premale visine reza ili mokrog travnjaka može doći do začepljenja kućišta i blokade noža!

### 10.3 Kako treba pravilno malčirati?

Preduvjeti za dobar rezultat malčiranja:

- namjestite optimalnu visinu reza: Potrebno je odrezati jednu trećinu visine trave.
- koristite dobro naoštren nož.
- Mijenjajte smjer košnje i vodite računa o preklapanju pokošenih staza.

### Način rada kod visoke trave

Kod visoke trave, travnjak treba obraditi u dvije faze.

Prva faza:

Obavlja se predkošnja travnjaka s najvećom visinom rezanja.

Druga faza:

12 do 24 sata nakon prve faze provesti malčiranje travnjaka na željenu visinu trave pod pravim kutom u odnosu na prvi smjer košnje.

### 10.4 Koliko često treba malčirati?

Lijep i gust travnjak možemo dobiti čestim malčiranjem i održavanjem niske trave.

### Razdoblje glavnog rasta:

Proljeće:

malčirati min. 2 puta tjedno.

Ljeto i jesen:

malčirati min. jedanput tjedno.

## 11. Pokretanje uređaja

### 11.1 Pokretanje motora s unutarnjim izgaranjem



#### ! Izbjegnite štete na uređaju!

Nemojte pokretati motor s unutarnjim izgaranjem u visokoj travi, odnosno na najnižoj visini reza. To bi moglo prouzročiti otežano pokretanje. Nakon pokretanja motor s unutarnjim izgaranjem radi s optimalnim radnim brojem okretaja zahvaljujući fiksno podešenom gasu.

### Postupak pokretanja ako je motor s unutarnjim izgaranjem hladan:

- **Samo za MB 2 R:**  
Tri puta pritisnite napravu za dobavu goriva (1).
- Pritisnite stremen za zaustavljanje motora (2) prema upravljaču i držite ga.
- Polako izvucite užu za pokretanje (3) do otpora kompresije. Zatim snažno i brzo povucite za jednu duljinu ruke. Polako vraćajte užu za pokretanje (3) tako da se opet može namotati. Ponavljajte postupak sve dok se motor s unutarnjim izgaranjem ne pokrene.

### Postupak pokretanja ako je motor s unutarnjim izgaranjem topao:



#### Izbjegnite štete na uređaju!

Ako je motor s unutarnjim izgaranjem topao, naprava za dobavu goriva više se ne mora pritiskati. Međutim, vodite računa da se na vrlo hladnom vremenu motor s unutarnjim izgaranjem može brzo ohladiti.

- Postupak pokretanja je isti kao da se radi o hladnom motoru s unutarnjim izgaranjem.  
**Samo za MB 2 R:**  
Naprava za dobavu goriva (1) ne mora se pritiskati.

### 11.2 Isključivanje motora s unutarnjim izgaranjem



- Pustite stremen za zaustavljanje motora (1).

Motor s unutarnjim izgaranjem i nož zaustavljaju se u roku od 3 sekunde.

### 11.3 Vozni pogon (MB 2 RT)



#### i Napomena

Model MB 2 RT ima pogon na prednje kotače.

#### 1 Uključivanje voznog pogona

- Pokrenite motor s unutarnjim izgaranjem. (⇒ 11.1)
- Povucite stremen za uključivanje/isključivanje voznog pogona (1) prema upravljaču i držite ga.



Vozni pogon se aktivira i kosilica se počinje kretati prema naprijed.

#### 2 Isključivanje voznog pogona

- Pustite stremen za uključivanje/isključivanje voznog pogona (1).

Vozni pogon se deaktivira i kosilica se zaustavlja.

Motor s unutarnjim izgaranjem i nož rade i dalje.

### 11.4 Radno područje rukovatelja



- Prilikom pokretanja i tijekom rada motora s unutarnjim izgaranjem rukovatelj se iz sigurnosnih razloga uvijek mora nalaziti u radnom području iza upravljača. Uvijek poštujujte sigurnu udaljenost koju nameće upravljač.
- Kosilicom smije rukovati isključivo jedna osoba; drugi se moraju držati podalje od opasnog područja. (⇒ 4.)

## 12. Održavanje



#### Opasnost od ozljeda!

Prije svih radova čišćenja ili čišćenja uređaja pažljivo pročitajte poglavlje „Za vašu sigurnost“ (⇒ 4.), posebice potpoglavlje „Održavanje i popravci“ (⇒ 4.7), te se pridržavajte svih sigurnosnih napomena.

Prije bilo kakvih radova na održavanju i čišćenju, ohladite uređaj i izvucite utikač svječice!

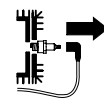

## Godišnje održavanje koje obavlja ovlašteni servis:

Kosilicu bi jednom godišnje trebao provjeriti ovlašteni serviser. VIKING preporučuje ovlašteni servis tvrtke VIKING.

---

### 12.1 Čišćenje uređaja

#### Interval održavanja:

Nakon svake uporabe.



#### Opasnost od ozljeda!

Isključite motor s unutarnjim izgaranjem, ostavite uređaj da se ohladi i izvucite utikač svjećice. Prije postavljanja uređaja u položaj za čišćenje ispraznite spremnik goriva (pustite uređaj da radi dok se spremnik ne isprazni).

#### Postavljanje uređaja u položaj za čišćenje

- Otvorite brze pritezače (1) i spustite upravljač (2) prema natrag.
- Podignite uređaj na prednjoj strani i postavite ga u položaj za čišćenje kao na slici.

---

### 12.2 Provjera istrošenosti noža za košnju

#### Interval održavanja:

Prije svake uporabe.



#### Opasnost od ozljeda!

Noževi se različito troše, ovisno o mjestu i trajanju uporabe. Ako se uređaj koristi na pješčanom tlu ili često u suhim uvjetima, tada je nož više izložen opterećenju i troši se brže od prosjeka.

Istrošeni nož može se odlomiti i izazvati teške ozljede. Stoga se obavezno treba pridržavati uputa za održavanje noža.

#### Postupak provjere

- Postavite uređaj u položaj za čišćenje. (⇒ 12.1)
- Očistite nož (1) i provjerite ima li na njemu oštećenja (urezi ili napuknuća).
- Izmjerite debljinu noža (A) na više mjesta pomoću pomične mjerke (2).
- Dodatno izmjerite koliko se nož smanji brušenjem (B). Pri tome postavite ravvalo (3) na prednji rub noža kako je prikazano na slici.

#### Granice istrošenosti

Debljina noža (A) mora na svakom mjestu iznositi najmanje **2 mm**. Najvažnija mjesta označena su na slici.

Oštrice se oštrenjem smiju smanjiti maksimalno za **5 mm** – razmak (B) (smanjenje noža brušenjem).

---

### 12.3 Oštrenje noža za košnju

Ako vam nedostaju osnovno znanje ili pomoćna sredstva, preporučamo da oštrenje noža prepustite ovlaštenom stručnjaku. Pogrešno naoštreni nož (pogrešan kut oštrenja, neuravnoteženost itd.) negativno utječe na funkcije uređaja.

## Upute za oštrenje

- Demontirajte nož za košnju. (⇒ 12.4)
- Tijekom postupka oštrenja nož je potrebno hladiti, npr. vodom. Ne smije se pojaviti plava boja jer se inače smanjuje sposobnost rezanja.
- Ravnomjerno oštrite nož za košnju kako bi se izbjegle vibracije zbog neravnoteže.
- Poštujte kut oštrenja od **30°**.
- Obratite pozornost na granice istrošenosti (⇒ 12.2).

---

### 12.4 Demontaža i ugradnja noža za košnju



#### Opasnost od ozljeda!

Prilikom rada obavezno nosite rukavice.



Nož za košnju mora se zamijeniti ukoliko se na njemu vide urezi ili napuknuća, ili ako je dostignuta granica istrošenosti (⇒ 12.2).

#### Demontaža

- Čvrsto držite nož za košnju (1) i otpustite vijak noža (2).
- Skinite vijak noža (2), sigurnosnu podlošku (3) i nož za košnju (1).

#### Montaža

- Očistite kontaktnu površinu i čahuru noža (4).
- Premažite vijak noža (2) sredstvom **Loctite 243**.
- Postavite nož za košnju (1) na čahuru noža (4) kako je prikazano na slici.



- Postavite sigurnosnu podlošku (3) kao na slici i stegnite vijkom noža (2) s **60 - 65 Nm**.



#### **Opasnost od ozljeda!**

Propisani moment pritezanja vijka noža mora se poštivati. Sigurnosna podloška (3) mora se zamijeniti prilikom svake montaže noža. Vijak noža (2) mora se zamijeniti prilikom svake zamjene noža.

## **12.5 Motor s unutarnjim izgaranjem**

### **Interval održavanja:**

Pogledajte upute za uporabu motora s unutarnjim izgaranjem.

### **Opće napomene:**

Obratite pažnju na napomene za rukovanje i održavanje koje možete naći u priloženim uputama za uporabu motora s unutarnjim izgaranjem.

Za dugi vijek uporabe osobito su važni dostatna razina ulja te redovita zamjena filtra ulja i zraka.

Preporučene intervale za zamjenu ulja te informacije o motornom ulju i potrebnoj količini također možete pronaći u uputama za uporabu motora s unutarnjim izgaranjem.

Rashladna rebra moraju se stalno održavati čistima kako bi se osiguralo dovoljno hlađenje motora s unutarnjim izgaranjem.

## **12.6 Kotači i mjenjač**

Ležajevi kotača ne zahtijevaju nikakvo održavanje.

Mjenjač ne zahtijeva nikakvo održavanje.

## **12.7 Skladištenje (zimski pauza)**

Ako se uređaj neće upotrebljavati duže vrijeme (zimski pauza), treba obratiti pozornost na sljedeće točke:

- Temeljito očistite sve vanjske dijelove uređaja.
- Dobro nauljite, odnosno namastite sve pokretne dijelove.
- Ispraznite spremnik za gorivo i rasplinjač (npr. pustite uređaj da radi dok se ne isprazni).
- Odvrnite svječiću (pogledajte upute za uporabu motora s unutarnjim izgaranjem) i kroz otvor za svječiću ulijte oko 3 cm<sup>3</sup> motornog ulja u motor s unutarnjim izgaranjem. Nekoliko puta provrtite motor s unutarnjim izgaranjem bez svječiće (povucite užu za pokretanje).



#### **Opasnost od požara!**

Zbog opasnosti od zapaljenja udaljite utikač svječiće od otvora za svječiću.

- Ponovno uvrnite svječiću (pogledajte upute za uporabu motora s unutarnjim izgaranjem).
- Provedite zamjenu ulja (pogledajte upute za uporabu motora s unutarnjim izgaranjem).
- Skladištite uređaj u suhoj, zatvorenoj prostoriji u kojoj nema puno prašine. Vodite računa da se nalazi izvan dohvata djece.

# **13. Transport**

## **13.1 Transport**





#### **Opasnost od ozljeda!**

Prije transporta obratite pozornost na poglavlje „Za vašu sigurnost“. (⇒ 4.4)

Nosite uređaj samo uz pomoć još jedne osobe. Pri tome uvijek obucite odgovarajuću zaštitnu odjeću (zaštitne cipele, čvrste rukavice). Prije podizanja, odn. transporta izvucite utikač svječiće.

### **Podizanje ili nošenje uređaja**

-  Upravljač montiran: Držite uređaj na prednjoj ručki za nošenje (1) i na upravljaču (2).
-  Upravljač preklopljen: Držite uređaj na prednjoj ručki za nošenje (1) i na donjim dijelovima upravljača (3).

### **Transport uređaja**

Transportirajte uređaj samo na čistoj, ravnoj utovarnoj površini, tako da stoji na sva 4 kotača.

- Osigurajte uređaj protiv klizanja pomoću prikladnih pričvrstnih sredstava. Pričvrstite užad, odnosno remenje na prednjoj ručki za nošenje (1) i na donjim dijelovima upravljača (3).

## 14. Zaštita okoliša



Pokošena trava ne baca se u otpad nego se kompostira.

Pakiranje, uređaj i dodatni pribor proizvedeni su od reciklirajućih materijala i treba ih u skladu s time zbrinuti.

Razdvojeno, ekološko zbrinjavanje ostataka materijala potiče ponovno korištenje sirovina. Iz tog se razloga uređaj zbrinjava na odgovarajući način nakon isteka uobičajenog vijeka trajanja. Kod zbrinjavanja obratite pozornost na upute u poglavlju „Zbrinjavanje“ (⇒ 4.9).

Za informacije o pravilnom zbrinjavanju bačenih proizvoda obratite se svom centru za recikliranje ili svom ovlaštenom trgovcu.

## 15. Uobičajeni rezervni dijelovi

### Nož za košnju (nož za malčiranje)

6357 702 0101

### Vijak noža

9008 319 9028

### Sigurnosna podloška

0000 702 6600



Pričvrtni elementi noža za košnju (npr. vijak noža, sigurnosna podloška) moraju se zamijeniti prilikom zamjene, odnosno montaže noža. Rezervni dijelovi mogu se nabaviti kod VIKING ovlaštenog trgovca.

## 16. Servisni plan

### 16.1 Potvrda predaje

Model: \_\_\_\_\_

Serijski broj:

Datum:

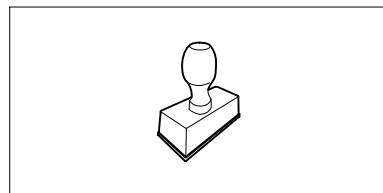

Sljedeći servis

Datum:

### 16.2 Potvrda servisa

Prilikom radova održavanja dajte ove upute za uporabu svom ovlaštenom VIKING serviseru. On na označenim poljima potvrđuje da su provedeni servisni radovi.



Datum obavljenog servisa



Datum sljedećeg servisa



17

## 17. Minimaliziranje trošenja i izbjegavanje šteta

Važne napomene za održavanje i njegu skupine proizvoda

### Benzinska kosilica

Za materijalne štete i štete nanese osobama koje su nastale zbog nepoštovanja naputaka u uputama za rukovanje, posebice u svezi sa sigurnošću, rukovanjem i održavanjem ili zbog uporabe neodobrenih dogradnih ili rezervnih dijelova, tvrtka VIKING ne preuzima odgovornost.

Molimo vas da svakako obratite pozornost na sljedeće važne napomene kako biste izbjegli štete i pretjerano trošenje na svojem VIKING uređaju:

#### 1. Potrošni dijelovi

Neki dijelovi VIKING uređaja podliježu uobičajenom trošenju čak i pri pravilnoj uporabi te se, ovisno o načinu i duljini uporabe, moraju pravovremeno zamijeniti.

U to se, između ostalog, ubrajaju:

- Nož za košnju
- Klinasti remen (MB 2 RT)
- Gume

#### 2. Poštovanje specifikacija navedenih u ovim uputama za uporabu

Korištenje, održavanje i skladištenje VIKING uređaja morate dosljedno provoditi kako je opisano u ovom priručniku. Za bilo kakvu štetu koja je nastala uslijed nepoštovanja sigurnosnih mjera te napomena za rukovanje i održavanje odgovornost snosi sam korisnik.

To se osobito odnosi na:

- izmjene na proizvodu koje VIKING nije odobrio.
- uporabu pogonskih tvari koje VIKING nije odobrio (za maziva, benzin i motor s unutarnjim izgaranjem pogledajte specifikacije proizvođača).
- uporabu alata ili pribora koji nije dozvoljen, prikladan za uređaj ili je loše kvalitete.
- neprimjerenu, odnosno neodgovarajuću uporabu proizvoda.
- uporabu proizvoda u sportske ili natjecateljske svrhe.
- posljedične štete nastale uporabom proizvoda s neispravnim dijelovima.

### 3. Radovi na održavanju

Redovito provodite sve radove navedene u poglavlju "Održavanje".

Ako korisnik ne može sam obaviti radove održavanja, treba se obratiti ovlaštenom servisu.

VIKING preporučuje da obavljanje radova na održavanju i popravke prepustite ovlaštenom servisu tvrtke VIKING.

Ovlašteni serviseri tvrtke VIKING redovito se školuju i raspoložu tehničkim informacijama.

Nepoštovanje navedenih mjera može prouzročiti štete za koje, u tom slučaju, odgovornost snosi sam korisnik.

Između ostalog, u to se ubrajaju:

- korozija i druga oštećenja koja su nastala zbog neodgovarajućeg skladištenja uređaja.
- štete na uređaju uslijed uporabe rezervnih dijelova slabije kvalitete.

- štete nastale kao posljedica nepravodobnog ili nedovoljnog održavanja, odnosno štete nastale zbog održavanja ili popravaka koji nisu obavljani u ovlaštenim servisnim radionicama.

## 18. EU izjava o usklađenosti proizvođača

Mi,

VIKING GmbH  
Hans Peter Stihl-Straße 5  
A 6336 Langkampfen/Kufstein

izjavljujemo da stroj

Ručno vođena kosilica s motorom s unutarnjim izgaranjem (MB)

<b>Marka:</b>	<b>VIKING</b>
Tip:	MB 2.2 R MB 2.2 RC MB 2.2 RT
Serijska oznaka	6357

ispunjava sljedeće EZ direktive:  
97/68/EC, 2000/14/EC, 2004/108/EC,  
2006/42/EC

Proizvod je razvijen u skladu sa sljedećim normama:  
EN ISO 5395-1, EN ISO 5395-2

Primijenjeni postupak procjene usklađenosti:  
Dodatak VIII (2000/14/EC)

Naziv i adresa prijavljenog tijela:

TÜV Rheinland LGA Products GmbH  
Tillystraße 2  
D-90431 Nürnberg

Izrada i pohrana tehničke dokumentacije:  
Sven Zimmermann  
VIKING GmbH

Godina proizvodnje i serijski broj navedeni su na tipskoj pločici uređaja.

### MB 2.2 R:

Izmjerena razina zvučne snage:  
92,0 dB(A)

Garantirana razina zvučne snage:  
94 dB(A)

### MB 2.2 RC, MB 2.2 RT:

Izmjerena razina zvučne snage:  
92,5 dB(A)

Garantirana razina zvučne snage:  
94 dB(A)

Langkampfen,  
2015-01-02 (GGGG-MM-DD)  
VIKING GmbH



Sven Zimmermann

Voditelj Odjela konstrukcije

VIKING GmbH obvezuje se da će preko svog uvoznika opskrbljivati tržište rezervnim dijelovima i servisom sljedećih 7 godina. Uvoznik je trenutno UNIKOMERC - UVOZ d.o.o.

## 19. Tehnički podaci

### MB 2.2 R, MB 2.2 RC, MB 2.2 RT

Serijska oznaka	6357
Motor s unutarnjim izgaranjem, izvedba	4-taktni motor s unutarnjim izgaranjem

**MB 2.2 R, MB 2.2 RC, MB 2.2 RT**

Rezna naprava	Ravni nož
Širina reza	46 cm
Naprava za pokretanje	Pokretanje užetom
Sigurnosna naprava	Zaustavljanje motora

Moment pritezanja vijka noža 60 - 65 Nm

Promjer prednjeg kotača 200 mm

Promjer stražnjeg kotača 200 mm

Visina reza 28 - 85 mm

Prema direktivi 2000/14/EC:

Garantirana razina zvučne snage  $L_{WA}$  94 dB(A)

Prema direktivi 2006/42/EC:

Razina zvučnog tlaka na radnom mjestu

$L_{pA}$  81 dB(A)

Nesigurnost  $K_{pA}$  2 dB(A)

**MB 2.2 R**

Tip motora B&S serija 450

Nazivna snaga pri nazivnom broju okretaja 1,8 - 2900 kW - o/min

Obujam 125 ccm

Spremnik za gorivo 0,8 l

Broj okretaja rezne naprave 2900 o/min

Navedena karakteristična vrijednost vibracija prema EN 12096: Izmjerena vrijednost  $a_{hw}$  7,00 m/s<sup>2</sup>

**MB 2.2 R**

Nesigurnost  $K_{hw}$  2,80 m/s<sup>2</sup>

Mjerenje prema EN 20643

Dužina/širina/visina 124/49/100 cm

Težina: 22 kg

**MB 2.2 RC**

Tip motora Kohler XT675

Nazivna snaga pri nazivnom broju okretaja 2,2 - 2800 kW - o/min

Obujam 149 ccm

Spremnik za gorivo 1,4 l

Broj okretaja rezne naprave 2800 o/min

Navedena karakteristična vrijednost vibracija prema EN 12096: Izmjerena vrijednost

$a_{hw}$  5,00 m/s<sup>2</sup>

Nesigurnost  $K_{hw}$  2,50 m/s<sup>2</sup>

Mjerenje prema EN 20643

Dužina/širina/visina 124/49/100 cm

Težina: 26 kg

**MB 2.2 RT**

Tip motora Kohler XT675

Nazivna snaga pri nazivnom broju okretaja 2,2 - 2800 kW - o/min

Obujam 149 ccm

Spremnik za gorivo 1,4 l

Broj okretaja rezne naprave 2800 o/min

**MB 2.2 RT**

Navedena karakteristična vrijednost vibracija prema EN 12096: Izmjerena vrijednost  $a_{hw}$  5,90 m/s<sup>2</sup>

Nesigurnost  $K_{hw}$  2,36 m/s<sup>2</sup>

Mjerenje prema EN 20643

Pogon: Prednji kotač 1 stupanj prijenosa za vožnju prema naprijed

Pogonska brzina 3,5 km/h

Dužina/širina/visina 140/50/105 cm

Težina: 29 kg

**20. Traženje pogrešaka**

✖ Eventualno potražite ovlaštenu servis, VIKING preporučuje ovlaštenu servis tvrtke VIKING.

📖 Razina motornog ulja (vidi upute za uporabu motora s unutarnjim izgaranjem).

**Smetnje:**





Motor s unutarnjim izgaranjem se ne pokreće.

**Mogući uzrok:**

- Stremen za zaustavljanje motora nije aktiviran.
- Nema goriva u spremniku.
- Vod opskrbe gorivom začepljen.
- Loše, onečišćeno ili staro gorivo u spremniku.
- Zračni filtar prljan.

- Utikač svjeće izvučen iz svjeće; kabel za paljenje loše pričvršćen na utikaču.
- Svjećica začađena ili oštećena; pogrešan razmak elektroda.

#### **Pomoć:**

- Pritisnite stremen za zaustavljanje motora i držite ga. (⇒ 11.1)
- Dopunite gorivo. (⇒ 7.3)
- Očistite vod goriva.  ✘
- Uvijek upotrijebite svježe gorivo priznate marke, bezolovni benzin; očistite rasplinjač.  ✘
- Očistite zračni filtar.  ✘
- Utaknite utikač svjeće; provjerite spoj između kabela paljenja i utikača.  ✘
- Očistite ili zamijenite svjećicu; podesite razmak elektroda. ✘

---

#### **Smetnja:**

Otežano pokretanje ili slabljenje snage motora s unutarnjim izgaranjem.

#### **Mogući uzrok:**

- Kućište kosilice začepljeno.
- Košnja na preniskom stupnju visine reza, odnosno kretanje je prebrzo u odnosu na visinu reza.
- Voda u spremniku za gorivo ili u rasplinjaču; rasplinjač je začepljen.
- Spremnik za gorivo prljav.
- Zračni filtar prljav.
- Svjećica začađena.

#### **Pomoć:**

- Očistite kućište kosilice (izvucite utikač svjeće!). (⇒ 12.1)
- Namjestite višu visinu reza, odnosno smanjite brzinu kretanja. (⇒ 8.4)
- Ispraznite spremnik za gorivo, očistite vod goriva i rasplinjač. ✘
- Očistite spremnik za gorivo. ✘
- Očistite zračni filtar. ✘
- Očistite svjećicu. ✘

---

#### **Smetnje:**

Motor s unutarnjim izgaranjem previše se zagrijava.

#### **Mogući uzrok:**

- Preniska razina ulja u motoru s unutarnjim izgaranjem.
- Rashladna rebra prljava.

#### **Pomoć:**

- Zamijenite motorno ulje. (⇒ 12.5)
- Očistite rashladna rebra. (⇒ 12.1)

---

#### **Smetnje:**

Snažne vibracije za vrijeme rada.

#### **Mogući uzrok:**

- Rezna jedinica neispravna.
- Pričvršćenje motora s unutarnjim izgaranjem labavo.

#### **Pomoć:**

- Provjerite nož za košnju, vratilo noža i elemente za pričvršćenje noža (vijak noža i sigurnosnu podlošku) i po potrebi ih popravite. ✘
- Stegnite vijke za pričvršćenje motora s unutarnjim izgaranjem. ✘

---

#### **Smetnja:**

Neuredan rez, trava žuti.

#### **Mogući uzrok:**

- Nož za košnju je tup ili istrošen.
- Prevelika brzina kretanja u odnosu na visinu reza.
- Kućište nije paralelno s tlom.

#### **Pomoć:**

- Naoštrite ili zamijenite nož za košnju (⇒ 12.3), (⇒ 12.4), ✘
- Smanjite brzinu kretanja i/ili odaberite odgovarajuću visinu reza
- Namjestite visinu reza sprijeda i straga na isti stupanj visine reza. (⇒ 8.4)

---

#### **Smetnja (MB 2 RT):**

Nema pogona nakon povlačenja stremena za uključivanje/isključivanje voznog pogona.

#### **Mogući uzrok:**

- Uže voznog pogona neispravno (npr. prelomljeno).

#### **Pomoć:**

- Zamijenite uže. ✘



## God. klient!

Pateicamies par uzņēmuma VIKING kvalitatīvā izstrādājuma iegādi!

Šis produkts ir izgatavots, izmantojot modernākās ražošanas metodes un veicot vispusīgas kvalitātes pārbaudes, jo mēs savu mērķi uzskatām par sasniegtu tikai tad, ja esat apmierināts ar iegādāto ierīci.

Ja Jums rodas jautājumi par iegādāto ierīci, lūdzu, vērsieties pie sava izplatītāja vai tieši mūsu uzņēmuma realizācijas nodaļā.

**Patīkamu darbu ar VIKING ierīci Jums novēl**



**Dr. Peter Pretzsch**

**Uzņēmuma vadītājs**

## 1. Satura rādītājs

<b>Par šo lietošanas pamācību</b>	<b>286</b>	<b>Kad drīkst smalcināt?</b>	294
Vispārīga informācija	286	<b>Kā jāveic smalcināšana?</b>	294
Norādījumi par lietošanas pamācības lasīšanu	286	<b>Cik bieži jāveic smalcināšana?</b>	295
<b>Ierīces apraksts</b>	<b>286</b>	<b>Ierīces sagatavošana darbam</b>	<b>295</b>
<b>Jūsu drošībai</b>	<b>286</b>	Iekšdedzes motora iedarbināšana	295
Vispārīga informācija	286	Iekšdedzes motora izslēgšana	295
Degvielas iepilde – rīcība ar benzīnu	287	Piedziņa (MB 2 RT)	295
Apģērbs un aprīkojums	288	Lietotāja darba zona	295
Ierīces transportēšana	288	<b>Apkope</b>	<b>295</b>
Pirms darba	288	Ierīces tīrīšana	296
Darba laikā	289	Nažu nodiluma pārbaude	296
Apkope un remonts	290	Pļaušanas naža asināšana	296
Uzglabāšana ilgākos ekspluatācijas starplaikos	291	Pļaušanas naža izņemšana un ievietošana	296
Utilizācija	292	Iekšdedzes motors	297
<b>Simbolu apraksts</b>	<b>292</b>	Riteņi un pārnenumkārbā	297
<b>Piegādes komplekts</b>	<b>292</b>	Glabāšana (dīkstāve ziemā)	297
<b>Ierīces sagatavošana darbam</b>	<b>292</b>	<b>Transportēšana</b>	<b>297</b>
Vispārīga informācija	292	Transportēšana	297
Vadības roktura montāža	292	<b>Vides aizsardzība</b>	<b>298</b>
Degviela un motoreļļa	293	<b>Parastās rezerves daļas</b>	<b>298</b>
<b>Vadības elementi</b>	<b>293</b>	<b>Apkopes grafiks</b>	<b>298</b>
Vispārīga informācija	293	Nodošanas apstiprinājums	298
Vadības roktura salocīšana	293	Apkopes apstiprinājums	298
Startera troses iekabināšana un izkabināšana	293	<b>Nodiluma samazināšana un bojājumu novēršana</b>	<b>298</b>
Pļaušanas augstuma regulēšana	293	<b>Ražotāja CE atbilstības deklarācija</b>	<b>299</b>
<b>Drošības ierīces</b>	<b>294</b>	<b>Tehniskie parametri</b>	<b>299</b>
Motora apstādināšanas rokturis	294	<b>Darbības traucējummeklēšana</b>	<b>300</b>
<b>Norādījumi par darbu</b>	<b>294</b>		
Vispārīga informācija par smalcināšanu	294		

## 2. Par šo lietošanas pamācību

### 2.1 Vispārīga informācija

Šī lietošanas pamācība saskaņā ar EK Direktīvu 2006/42/EC ir ražotāja **oriģinālā lietošanas pamācība**.

Uzņēmums VIKING nepārtraukti pilnveido piedāvātās preces, tāpēc mēs saglabājam tiesības veikt tādas izmaiņas piegādes komplektā, kas attiecas uz preces formu, tehniku un aprīkojumu. Tādējādi nevar izvirzīt nekādas prasības, atsaucoties uz šajā brošūrā iekļautajiem datiem un attēliem.

Šī lietošanas pamācība ir aizsargāta ar autortiesībām. Visas tiesības, it īpaši tiesības uz pavairošanu, tulkošanu un apstrādi elektroniskās sistēmās, aizsargātas.

### 2.2 Norādījumi par lietošanas pamācības lasīšanu

Attēli un teksti apraksta noteiktus rīcības soļus.

Šajā lietošanas pamācībā ir paskaidroti visi attēlu simboli, kas atrodas uz ierīces.

#### Skatīšanās virziens

Lietošanas pamācībā norādītais skatīšanās virziens **pa kreisi** un **pa labi**: lietotājs stāv aiz ierīces (darba pozīcija).

#### Norādes uz nodaļām

Ar bultiņu ir sniegtas norādes uz attiecīgajām nodaļām un apakšnodaļām, kur atrodams detalizētāks skaidrojums. Šis piemērs ietver norādi uz nodaļu: (⇒ 4.)

### Teksta fragmentu marķējums

Aprakstītie norādījumi var būt apzīmēti tālāk minētajos veidos.

Rīcības soļi, kas lietotājam norāda veikt kādu darbību:

- izmantojot skrūvgriezi, atskrūvējiet skrūvi (1), nospiediet rokturi (2)...

Vispārīgs uzskaitījums:

- produkta izmantošana sporta vai sacensību pasākumos.

### Teksti ar papildu nozīmi

Lai īpaši izceltu teksta fragmentus ar papildu nozīmi, lietošanas pamācībā tiem pievienots kāds no tālāk minētajiem simboliem.



#### Bīstami!

Negadījumu un smagu savainojumu gūšanas risks. Nepieciešams veikt konkrētas darbības vai izvairīties no tām.



#### Brīdinājums!

Savainošanās risks. Noteikts rīcības veids pasargā no iespējamās vai paredzamās savainojumu gūšanas.



#### Uzmanību!

Brīdina par viegliem savainojumiem vai materiāliem zaudējumiem, kuru rašanos var novērst, veicot konkrētas darbības.



#### Norādījums

Informācija par labāku ierīces izmantošanu un iespējami nepareizas lietošanas novēršanu.

### Teksti, kas saistīti ar attēliem

Attēli, kuros paskaidrota ierīces lietošana, ir sniegti lietošanas pamācības sākumā.

Kameras simbols tiek izmantots, lai attēlu lappusēs redzamos attēlus sasaistītu ar attiecīgo šīs lietošanas pamācības teksta daļu.



## 3. Ierīces apraksts



- 1 Motora apstādināšanas rokturis
- 2 Piedziņas svira (MB 2 RT)
- 3 Vadības rokturis
- 4 Troses vadotne
- 5 Ātrais fiksators
- 6 Troses turētājs
- 7 Pļaušanas augstuma regulēšana aizmugurē
- 8 Pļaušanas augstuma regulēšana priekšpusē
- 9 Transportēšanas rokturis priekšpusē
- 10 Iekšdedzes motors
- 11 Benzīna uzpludinātājs (MB 2 R)
- 12 Kabeļa skava  
MB 2 RC: 1 gb.

## 4. Jūsu drošībai

### 4.1 Vispārīga informācija



Strādājot ar šo ierīci, nelaimes gadījumu novēršanas nolūkos noteikti jāievēro šie priekšraksti.



Pirms pirmās nodošanas ekspluatācijā uzmanīgi izlasiet visu lietošanas pamācību.

Glabājiet lietošanas pamācību, lai to varētu izmantot vēlāk.



Ievērojiet ekspluatācijas un apkopes noteikumus, kas ietverti atsevišķajā iekšdedzes motora lietošanas pamācībā.

Šie drošības pasākumi ir nepieciešami jūsu drošībai, tomēr to uzskaitījums nav pilnīgs. Vienmēr izmantojiet ierīci saprātīgi un atbildīgi. Atcerieties, ka ierīces lietotājs ir atbildīgs par negadījumiem, kas var notikt ar citām personām vai to īpašumu.

Izpētiet ierīces sastāvdaļas un ierīces lietošanu.

Ierīci atļauts izmantot tikai personām, kas izlasījušas lietošanas pamācību un iepazinušās ar ierīces lietošanu. Pirms ekspluatācijas uzsākšanas lietotājam jāsaņem profesionāla un praktiska apmācība. Lietotājam jāsaņem norādījumi no pārdevēja vai cita speciālista par ierīces drošu lietošanu.

Apmācības laikā lietotājam īpaši jāpaskaidro, ka darbā ar ierīci jābūt ļoti rūpīgam un nopietni jākoncentrējas.



#### **Nosmakšanas risks!**

Ja bērni spēlējas ar iesaiņojuma materiālu, pastāv nosmakšanas risks. Neglabājiet iesaiņojuma materiālu bērniem pieejamā vietā.

Ierīci un tās pierīces drīkst nodot (aizdot) tikai tām personām, kas vispusīgi pārzina šo modeli un tā lietošanu. Lietošanas pamācība ir ierīces sastāvdaļa, un tā vienmēr jānodod kopā ar ierīci.

Izmantojiet ierīci, kad esat pietiekami atpūties un esat labā fiziskajā vai garīgajā stāvoklī. Ja jums ir veselības problēmas, konsultējieties ar ārstu, vai iespējams strādāt ar ierīci. Ar šo ierīci nedrīkst strādāt pēc alkohola, reakcijas spējas samazinošu medikamentu vai narkotiku lietošanas.

Bērniem un personām ar fiziskās, maņu vai garīgās attīstības traucējumiem vai personām, kurām nav pieredzes un zināšanu šādu ierīču lietošanā, vai personām, kuras nav izlasījušas lietošanas pamācību, nav atļauts lietot ierīci.

Neļaujiet ierīci lietot bērniem vai jauniešiem, kas jaunāki par 16 gadiem. Vietējos noteikumos var būt nosacīts minimālais ierīces lietotāja vecums.

Ierīce paredzēta tikai personiskai lietošanai.

#### **Uzmanību – negadījumu risks!**

Zālesplāvējs ir paredzēts tikai zāles pļaušanai. Izmantošana citiem mērķiem nav atļauta, var būt bīstama un izraisīt ierīces bojājumus.

Tā kā lietotājs var gūt miesas bojājumus, zālesplāvēju nedrīkst izmantot tālāk norādītajiem mērķiem (nepilnīgs uzskaitījums):

- krūmu, dzīvzogu un krūmāju apgriešanai;
- augu stīgu apgriešanai;
- zālāja kopšanai jumta terašu un balkonu apstādījumos;
- koku un dzīvzogu atgriezumam sagatavošanai un smalcināšanai;
- celiņu tīrīšanai (nosūkšanai, aizpūšanai);
- zemes pacēlumu, piemēram, kurmju rakumu, nolīdzināšanai.

Drošības apsvērumu dēļ ir aizliegts veikt ierīces izmaiņas, izņemot noteikumiem atbilstošu piederumu montāžu, ko atļauj uzņēmums VIKING; turklāt šādas darbības pārtrauc garantijas darbību.

Informāciju par pieļautajiem piederumiem varat saņemt pie VIKING specializētā izplatītāja.

Īpaši ir aizliegtas jebkādas izmaiņas ierīcē, kas palielina tās jaudu vai iekšdedzes motora vai elektromotora apgriezību skaitu.

Izmantojot ierīci, aizliegts transportēt priekšmetus, dzīvniekus un personas, jo īpaši bērnus.

Izmantojot ierīci publiskās vietās, parkos, sporta laukumos, ielu malās, lauksaimniecības un mežsaimniecības uzņēmumos, jāievēro īpaša piesardzība.



#### **Uzmanību! Vibrāciju izraisīts kaitējums veselībai!**

Pārāk liela slodze, ko rada vibrācijas, var izraisīt asinsrites vai nervu sistēmas darbības traucējumus, jo īpaši cilvēkiem ar asinsrites problēmām. Ja jums parādās simptomi, kuru iemesls var būt vibrāciju radītā slodze, dodieties pie ārsta.

Šie simptomi lielākoties rodas pirkstos, rokās vai roku locītavās un var izpausties šādi (uzskaitījums ir nepilnīgs):

- sajūtu zudums,
- sāpes,
- vājums muskuļos,
- izmaiņas ādas krāsā,
- nepatīkama kņudoņa.

#### **4.2 Degvielas iepilde – rīcība ar benzīnu**



##### **Draudi dzīvībai!**

Benzīns ir indīgs un ļoti ātri uzliesmojošs.

Benzīnu glabājiet tikai tam paredzētās un pārbaudītās tvertnēs (kannās). Degvielas tvertņu vāciņus vienmēr uzskrūvējiet un pievelciet. Bojāti vāciņi drošības apsvērumu dēļ ir jānomaina.

Dzērienu pudeles vai tamlīdzīgas tvertnes neizmantojiet ekspluatācijas materiālu, piemēram, degvielas, utilizēšanai vai uzglabāšanai. Kāds – īpaši bērns – no tās var padzerties.



Benzīnu neglabājiet dzirksteļu, atklātas liesmas, ilgstošu liesmu, siltuma avotu un citu aizdegšanās avotu tuvumā.

Nesmēķēt!

Uzpildiet degvielu tikai ārpus telpām un uzpildes laikā nesmēķējiet.

Pirms degvielas uzpildīšanas apstādiniet iekšdedzes motoru un ļaujiet tam atdzist.

Benzīns jāuzpilda pirms iekšdedzes motora iedarbināšanas. Kamēr darbojas iekšdedzes motors vai kamēr ierīce ir karsta, nedrīkst atvērt degvielas tvertnes vāciņu vai pieliet benzīnu.

Degvielas tvertni nepiepildiet līdz galam, bet tikai līdz apm. 4 cm zem iepildes Tšcaurules malas, lai atstātu vietu, kur degvielai izplesties.

Ja pārplūdis benzīns, iekšdedzes motoru iedarbiniet tikai tad, kad notīrīta ar benzīnu nolietā virsma. Līdz benzīna tvaiku izgarošanai jānovērš aizdegšanās iespēja (jānoslauka).

Izlijusi degviela vienmēr ir jānoslauka.

Ja uz apģērba izšķastījies benzīns, apģērbs jānomaina.

Nekad neuzglabājiet ierīci telpās, ja tās degvielas tvertnē ir benzīns. Benzīna tvaiki var nonākt saskarē ar atklātu liesmu vai dzirkstelēm un uzliesmot.

Ja tvertne jāiztukšo, dariet to ārpus telpām.

---

### 4.3 Apģērbs un aprīkojums



Darba laikā vienmēr nēsājiet stingrus apavus ar neslīdošām zolēm. Nekad nestrādājiet bez apaviem vai, piemēram, sandalēs.



Apkopes darbu veikšanas un ierīces transportēšanas laikā vienmēr valkājiet ciešus cimdus, sasieniet un apslēpiet garus matus (ar lakatu, cepuri utt.).



Asinot plaušanas asmeni, uzlieciet piemērotas aizsargbrilles.

Ierīci atļauts lietot tikai tad, ja lietotājs valkā garas bikses un piegulošu apģērbu.

Nekad nenēsājiet plandošu apģērbu, kas var aptīties ap kustīgām plāvēja daļām (vadības sviru) – nenēsājiet arī rotaslietas, kaklasaites un šalles.

---

### 4.4 Ierīces transportēšana

Strādājiet tikai cimdos, lai izvairītos no savainojumiem, ko var izraisīt asas un karstas ierīces daļas.

Netransportējiet ierīci, ja iekšdedzes motors ir ieslēgts. Pirms transportēšanas izslēdziet iekšdedzes motoru, ļaujiet nažiem apstāties, atvienojiet aizdedzes atslēgas kontaktspraudni.

Ierīci transportējiet tikai ar atdzesētu iekšdedzes motoru un iztukšotu degvielas tvertni.

Lietojiet atbilstošus iekraušanas palīg līdzekļus (iekraušanas rampas, pacelšanas ierīces).

Nostipriniet ierīci uz kravas platformas ar pareizi izvietotiem stiprinājuma līdzekļiem (siksniņām, trosēm, virvēm utt.).

Paceļot un pārnēsot ierīci, izvairieties pieskarties plaušanas asmenim.

Īpaši ievērojiet norādes sadaļā „Transportēšana”. Tajā aprakstīts, kā iekārta jāpaceļ vai jānostiprina. (⇒ 13.)

Ierīces transportēšanas laikā ievērojiet vietējos noteikumus, jo īpaši noteikumus attiecībā uz kravas drošību un priekšmetu transportēšanu uz kravas platformām.

---

### 4.5 Pirms darba

Pārlicinieties, vai ierīci izmanto tikai tādas personas, kas ir izlasījušas lietošanas pamācību.

Pirms ierīces lietošanas pārbaudiet, vai degvielas sistēmā nav sūču, īpašu uzmanību pievēršiet redzamajām daļām, piemēram, degvielas tvertnei, tās vāciņam un cauruļu savienojumiem. Ja manāmas sūces vai bojājumi, neiedarbiniet iekšdedzes motoru – **pastāv ugunsbīstamība!** Pirms ierīces lietošanas tā jāpārbauda specializētajam izplatītājam.

Ievērojiet vietējās pašvaldības noteikto dārza tehnikas ar iekšdedzes motoru vai elektromotoru lietošanas laiku.

Pilnībā pārbaudiet teritoriju, kur ierīce tiks izmantota, un atbrīvojiet to no akmeņiem, zariem, stieplēm, kauliem un citiem svešķermeņiem, ko zāles plāvējs varētu uzvest gaisā. Šķēršļus (piem., celmus, koku saknes) garā zālē var nemaz nepamanīt.

Tāpēc pirms darba ar ierīci atzīmējiet visus zālajā paslēptos objektus (šķēršļus), ko nav iespējams pārvietot.

Pirms ierīces lietošanas nomainiet visas nolietotās un bojātās detaļas. Ja uz ierīces esošie bīstamības un brīdinājuma norādījumi ir bojāti vai nav salasāmi, tie ir jānomaina. Jaunas uzlīmes un citas rezerves detaļas varat iegādāties no specializētā VIKING tirgotāja.

Pirms ierīces lietošanas pārbaudiet, vai aizdedzes atslēgas kontaktspraudnis ir cieši un droši nostiprināts uz aizdedzes sveces.

Ierīci izmantojiet tikai lietošanai drošā stāvoklī. Pirms lietošanas sākšanas katreiz pārbaudiet:

- vai ierīce ir samontēta atbilstoši noteikumiem;
- vai griešanas darbarīks un pļaušanas mehānisms kopumā (pļaušanas nazis, stiprinājuma elementi, pļaušanas mehānisma korpuss) ir nevainojamā stāvoklī; īpaši pārlicinieties, vai visi elementi ir droši nostiprināti, nav bojāti (bez rēķiem vai plaisām) un nodiluši; (⇒ 12.2)
- vai tvertnes vāciņš ir uzskrūvēts pareizi;
- vai degvielas tvertne un tās padeves daļas, kā arī tvertnes vāks ir nevainojamā tehniskā stāvoklī;
- vai drošības iekārtas (piem., motora apstādināšanas rokturis, korpuss, vadības rokturis, aizsargrežģis) ir nevainojamā tehniskā stāvoklī un darbojas atbilstīgi priekšrakstiem;
- vai eļļas iepildes noslēgs ir uzskrūvēts pareizi.

Ja nepieciešams, veiciet visus nepieciešamos darbus vai lūdziet tos veikt specializētajam izplatītājam. „VIKING” iesaka „VIKING” specializēto izplatītāju.

#### 4.6 Darba laikā

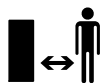

Nekad nestrādājiet, ja bīstamajā zonā atrodas dzīvnieki vai personas, jo īpaši bērni.

Ierīcē uzstādīto ieslēgšanas un drošības aprīkojumu nedrīkst noņemt, tāpat nedrīkst apiet tā funkcijas. Motora apstādināšanas rokturi nepiestipriniet stūres stienim (piem., piesienot).



#### Uzmanību – savainošanās risks!

Nekad nelieciet rokas vai kājas pie rotējošām detaļām vai zem tām. Nekad neaizskariet rotējošo nazi.

Vienmēr ievērojiet drošu attālumu, kas atkarīgs no vadības roktura novietojuma. Vadības rokturim vienmēr jābūt montētam pareizi, un to nedrīkst izmainīt. Nelietojiet ierīci ar salocītu vadības rokturi.

Pie vadības roktura nekad nepiestipriniet priekšmetus (piemēram, darba apģērbu).

Strādājiet tikai dienas gaismā vai labā mākslīgā apgaismojumā.

Nestrādājiet ar ierīci lietus un negaisa laikā, jo īpaši, ja pastāv zibens spēriena risks.

Ja pamatne ir mitra, samazinātas stabilitātes dēļ palielinās nelaiemes gadījumu risks.

Strādājiet īpaši piesardzīgi, lai novērstu paslīdēšanu. Ja iespējams, izvairieties no ierīces izmantošanas uz mitras pamatnes.

#### Izplūdes gāzes



#### Draudi dzīvībai saindēšanās dēļ!

Nelabuma, galvassāpju, redzes traucējumu (piemēram, samazināta redzes lauka), dzirdes traucējumu, reiboņa, atslābstošu koncentrēšanās spēju gadījumā nekavējoties pārtrauciet darbu. Šo simptomu rašanos var izraisīt arī pārāk augsta izplūdes gāzu koncentrācija gaisā.



Līdzko iekšdedzes motors darbojas, ierīce rada indīgus gāzu izmešus. Šīs gāzes satur indīgu oglekļa monoksīdu,

bezkrāsainu gāzi bez smaržas, kā arī citas kaitīgas vielas. Nekad nedarbiniet iekšdedzes motoru slēgtās vai slikti vēdinātās telpās!

#### Iedarbināšana

Uzmanīgi iedarbiniet ierīci; ievērojiet norādījumus nodaļā „Ierīces ekspluatācijas sākšana”. (⇒ 11.) Raugieties, lai būtu pietiekams attālums no kājām līdz griešanas darbarīkam.

Iedarbināšanas brīdī ierīce nedrīkst būt sagāzta.

Iedarbināšanas brīdī nenospiediet piedziņas sviru!

#### Pļaušana nogāzēs

Nogāzes vienmēr apstrādājiet pa diagonāli nevis gareniski.

Ja nogāzes gareniskās pļaušanas laikā lietotājs zaudē kontroli, zāles plāvējs var pārrīpot pāri lietotājam.

Īpaši piesargieties, ja braukšanas virzienu maināt nogāzēs.

Gādājiet, lai ierīce vienmēr būtu stabila, un izvairieties strādāt pārāk stāvās nogāzēs.

Drošības dēļ ierīci nedrīkst lietot nogāzēs, kuru slīpums pārsniedz 25° (46,6 %).

### Savainošanās risks!

25° nogāzes slīpums atbilst 46,6 cm vertikālam kāpumam 100 cm horizontālā garumā.

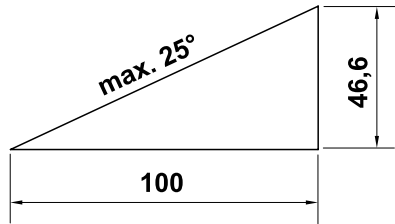

Lai nodrošinātu iekšdedzes motora pietiekamu eļļošanu, izmantojot ierīci nogāzēs, papildus jāievēro norādījumi iekšdedzes motora piegādes komplektācijā iekļautajā lietošanas pamācībā.

### Ekspluatācija



#### Savainošanās risks!

Nekad nelieciet rokas vai kājas virs, zem vai pie rotējošām detaļām.



Nemēģiniet veikt asmens apskati, kamēr zālesplāvējs darbojas. Rotējošais nazis var izraisīt savainojumus.

Plaujiet tikai sola ātrumā – darba laikā nepārvietojieties ātrāk. Ātri virzot ierīci, paaugstinās risks gūt traumas – pakļūpot, paslīdot utt.

Apgriežot ierīci vai velkot to sev klāt, piesargieties īpaši!

#### Jūs varat pakļūpt!

Nogāžu, pauguraina apvidus, kapu un ūdenstilpņu tuvumā izmantojiet ierīci īpaši piesardzīgi. Īpaši ievērojiet pietiekamu attālumu no iepriekš minētajiem nedrošajiem objektiem.

Zāles velēnā apslēpti objekti (zālāja laistīšanas ierīces, pāļi, ūdens vārsti, pamati, elektrības vadi utt.) ir jāapbrauc. Nekad nebrauciet pāri šādiem objektiem.



Nemiet vērā griešanas darbarīka brīvskrējienus; nepieciešamas dažas sekundes, līdz darbarīks ir pilnībā apstājies.

Izslēdziet iekšdedzes motoru, ļaujiet visiem darba instrumentiem apstāties un izvelciet aizdedzes atslēgas kontaktspraudni,

- ja atstājat ierīci vai tā netiek uzraudzīta;
- pirms degvielas uzpildīšanas. Degvielu uzpildiet tikai tad, kad iekšdedzes motors ir atdzisis;  
**Ugunsbīstamība!**
- pirms novēršat ierīces bloķēšanās iemeslus vai aizsērējumus pļaušanas mehānisma korpusā;
- pirms ierīces pacelšanas un pārvešanas;
- pirms ierīces transportēšanas;
- pirms darbībām ar pļaušanas nazi;
- pirms ierīces pārbaudes vai tīrīšanas, kā arī citu darbu veikšanas (piemēram, vadības roktura salocīšanas);
- ja tiek aizķerts svešķermenis vai zālesplāvējs sāk neparasti spēcīgi vibrēt. Šajos gadījumos pārbaudiet, vai ierīcei, jo īpaši griešanas mehānismam (nazim, nažu vārpstai, nažu stiprinājumam), nav bojājumu, un nepieciešamības gadījumā veiciet nepieciešamos remontdarbus; tad atkārtoti iedarbiniet ierīci un atsāciet tās ekspluatāciju.



#### Savainošanās risks!

Spēcīga vibrēšana parasti norāda uz traucējumu.

Zālesplāvēju nedrīkst lietot ar bojātu vai saliektu nažu vārpstu, kā arī ar bojātu vai saliektu pļaušanas nazi.

Ja jums nav nepieciešamo zināšanu, uzticiet remontu veikt speciālistam; „VIKING” iesaka savu specializēto izplatītāju.

Izslēdziet iekšdedzes motoru:

- ja velkat ierīci no apstrādājamās zālāja daļas vai uz to;
- pirms ierīci pārbīdāt uz platību, kas nav apaugusi ar zāli;
- ja ierīci nepieciešams savērt, lai to transportētu;
- pirms pļaušanas augstuma regulēšanas.

### 4.7 Apkope un remonts



Pirms tīrīšanas, iestatīšanas, remontēšanas un apkopes darbu veikšanas ierīci novietojiet uz stingras, līdzenas pamatnes, izslēdziet iekšdedzes motoru, ļaujiet tam atdzist un atvienojiet aizdedzes atslēgas kontaktspraudni.



#### Ar pļaušanas asmeni iespējams savainoties!

Pavelkot startera trosi, tiek iegriezts darba instruments. Velkot startera trosi, pārliecinieties, ka pļaušanas asmens atrodas pietiekamā attālumā – īpaši no rokām un kājām.

Ļaujiet ierīcei atdzist un tikai tad sāciet darbus iekšdedzes motora, izpūtēja loka un trokšņa slāpētāju tuvumā. Temperatūra var būt 80°C un augstāka. **Iespējams apdedzināties!**

Tiešs kontakts ar motoreļļu var būt bīstams, turklāt motoreļļu nedrīkst sakrātīt. Motoreļļas iepildi vai nomainītu VIKING iesaka uzticēt VIKING specializētajam izplatītājam.

### Tīrīšana

Pēc darba visu ierīci rūpīgi iztīriet. (⇒ 12.1)

Pielipušos zāles atlikumus noskrubini ar koka nūju. Pļāvēja apakšējo daļu tīriet ar suku un ūdeni.

Nekad neizmantojiet augstspiediena tīrītāju un nemazgājiet ierīci zem tekoša ūdens (piem., ar dārza šļūteni). Nelietojiet kodīgus tīrīšanas līdzekļus. Tie var bojāt plastmasu un metālus un tādējādi ietekmēt VIKING ierīces drošu lietošanu.

Lai novērstu ugunsbīstamību, attīriet dzesēšanas gaisa atveru, dzesējošo ribi un izplūdes gāzu zonu no, piemēram, zāles, siena, sūnām, lapām vai izplūdušas smērvielas.

### Apkopes darbi

Drīkst veikt tikai tos apkopes darbus, kas aprakstīti šajā lietošanas pamācībā; visus citus darbus lieciet veikt specializētam izplatītājam.

Ja jums trūkst nepieciešamo zināšanu un palīg līdzekļu, **vienmēr** vērsieties pie specializēta izplatītāja. VIKING iesaka apkopes un remonta darbu veikšanu uzticēt tikai VIKING specializētajam izplatītājam. VIKING specializētie izpildītāji tiek regulāri apmācīti, un viņu rīcībā tiek nodota tehniskā informācija.

Izmantojiet tikai instrumentus, piederumus vai pierīces, ko šai ierīcei atļāvis uzņēmums VIKING, vai arī tehniski līdzvērtīgas daļas. Pretējā gadījumā pastāv savainojumu vai ierīces bojājumu risks. Ja rodas jautājumi, vērsieties pie specializēta izplatītāja.

Uzņēmuma VIKING oriģinālie instrumenti, piederumi un rezerves daļas, ņemot vērā to īpašības, ir optimāli pielāgotas ierīcei un lietotāja prasībām. Oriģinālās VIKING rezerves daļas var atpazīt pēc VIKING rezerves daļu kataloga numura, VIKING emblēmas un, ja nepieciešams, VIKING rezerves daļas apzīmējuma. Uz nelielām daļām var būt tikai apzīmējums.

Drošības apsvērumu dēļ degvielas padeves detaļas (degvielas cauruļvads, degvielas padeves krāns, degvielas tvertne, tvertnes vāciņš un savienojumi) regulāri jāpārbauda, vai tajos nav radušies bojājumi un neblīvas vietas, nepieciešamības gadījumā bojātie elementi jānomaina – tas jā dara speciālistam (VIKING iesaka VIKING specializētos tirgotājus).

Brīdinājuma un norādījumu uzlīmēm vienmēr jābūt tīrām un salasāmām. VIKING specializētajam izplatītājam ir jānomaina bojātas vai pazudušas uzlīmes ar jaunām oriģinālām uzlīmēm. Ja kāda no daļām tiek nomainīta ar jaunu daļu, raugieties, lai uz jaunās daļas būtu tādas pašas uzlīmes.

Darbus pie griešanas mehānisma veiciet tikai ar bieziem darba cimdiem, ievērojot vislielāko piesardzību.

Pārliedzinieties, vai visi uzgriežņi, tapas un skrūves – īpaši naža stiprinājuma skrūves – ir stingri pieskrūvētas, lai ierīces ekspluatācija būtu droša.

Regulāri pārbaudiet, vai ierīces detaļas nav nodilušas vai bojātas, jo īpaši pirms novietošanas glabāšanā (piem., pirms ziemas sezonas). Drošības apsvērumu dēļ nolietojušās vai bojātās daļas nekavējoties nomainiet, lai ierīce vienmēr būtu drošā darba stāvoklī.

Nekad nemainiet iekšdedzes motora pamatiestatījumu un neforsējiet tā darbību.

Ja apkopes darbu veikšanas laikā ir noņemtas daļas vai aizsargierīces, pēc tam tās nekavējoties jāmontē atbilstoši norādēm.

---

### 4.8 Uzglabāšana ilgākos ekspluatācijas starplaikos

Pirms ierīces novietošanas slēgtā telpā ļaujiet atdzist tās iekšdedzes motoram.

Pirms ierīces apsegšanas ļaujiet tai pilnīgi atdzist.

Ierīci ar iztukšotu degvielas tvertni un degvielas rezerves tvertni uzglabā jiet noslēdzamā un labi vēdināmā telpā.

Pārliedzinieties, vai ierīce ir aizsargāta pret neatļautu lietošanu (piem., bērniem).

Ja tvertne ir jāiztukšo (piemēram, novietošanai dīkstāvē pirms ziemas perioda), tvertnes iztukšošanu ieteicams veikt ārpus telpām (piemēram, ļaujot dzinējam darboties, līdz beidzas degviela).

Pirms novietošanas glabāšanai (piem., pirms ziemas sezonas) ierīci rūpīgi iztīriet.

Iekārta uzglabājama tikai ar atvienotu aizdedzes sveces spraudni.

Glabā jiet ierīci ekspluatācijai drošā stāvoklī.

## 4.9 Utilizācija

Atkritumi, piemēram, veca eļļa vai degviela, vecas smērvielas, filtri, akumulatori un līdztīgas dilstošās daļas var radīt kaitējumu cilvēkiem, dzīvniekiem un apkārtējai videi, tāpēc tās jāutilizē atbilstīgi noteikumiem.

Vērsieties tuvākajā atkritumu otrreizējās pārstrādes centrā vai pie sava specializētā izplatītāja, lai uzzinātu, kā pareizi veikt atkritumvielu utilizāciju. VIKING iesaka VIKING specializēto izplatītāju.

Gādāriet, lai nolietotā ierīce tiktu utilizēta atbilstīgi noteikumiem. Pirms utilizēšanas ierīci padariet nelietojamu. Lai novērstu iespējamus nelaimes gadījumus, nogrieziet aizdedzes kabeli, iztukšojiet degvielas tvertni un nolejiet motoreļļu.

### Iespējams savainoties ar pļaušanas asmeni!

Arī nolietotu zāles pļāvēju nekad neatstājiet bez uzraudzības. Gādāriet, lai iekārta un jo īpaši pļaušanas asmens būtu bērniem nepieejamā vietā.

## 5. Simbolu apraksts



### Uzmanību!

Pirms ekspluatācijas izlasiet lietošanas pamācību.

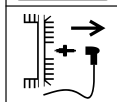
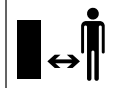

### MB 2 RT:

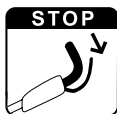

### Savainošanās risks!

Neļaujiet nepiederīgām personām uzturēties bīstamajā zonā.

### Savainošanās risks!

Pirms griešanas darbarīku remonta, apkopes un tīrīšanas atvienojiet aizdedzes atslēgas kontaktspraudni.

### Savainojumu risks!

Turiet rokas un kājas atstātus no nažiem!

Pļaušanas mehānisms pēc izslēgšanas vēl dažas sekundes griežas (iekšdedzes motora/nažu bremzes).

Iedarbināt iekšdedzes motoru.

Izslēgt iekšdedzes motoru.

Ieslēgt piedziņu.

## 6. Piegādes komplekts



Poz.	Apzīmējums	Skaits
A	Pamatierīce ar vadības rokturi	1
–	Lietošanas pamācība	1
–	Iekšdedzes motora lietošanas pamācība	1

## 7. Ierīces sagatavošana darbam

### 7.1 Vispārīga informācija



#### Savainošanās risks

Ievērojiet drošības tehnikas noteikumus – skat. nodaļu „Jūsu drošībai” (⇒ 4.).

- Visu aprakstīto darbu veikšanas laikā iekārtu novietojiet stabili un uz līdzenas, stingras pamatnes.

### 7.2 Vadības roktura montāža



- Uzmanīgi atlokiem vadības rokturi (1), pievēršot uzmanību tam, lai neiespiestu troses.
- Cieši pieskrūvējiet iepriekš uzmontētos ātros fiksatorus (2) (skrūvei jāpaceļas aptuveni par vienu vītnes gājienu) un atlieciet tos uz augšu.

## Montāžas pārbaude



- Ātrajiem fiksatoriem (1) jābūt nostiprinātiem tik stingri, lai tie cieši piekļautos vadības rokturim un lai vadības roktura augšējā daļa būtu cieši savienota ar tā apakšējo daļu. Ja vadības rokturis nav stingri uzstādīts vai ātro fiksatoru pozīcija nav pareiza, atveriet un pareizi iestatiet ātros fiksatorus, tos izskrūvējot un atkārtoti ieskrūvējot.
- Pārbaudiet, vai trošu (2, 3) un kabeļa skavas (4, MB 2 RC) pozīcija ir pareiza.

## 7.3 Degviela un motoreļļa



### Nebojājiet ierīci!

Pirms pirmās iedarbināšanas iepildiet motoreļļu. Motoreļļas iepildei un degvielas uzpildei izmantojiet atbilstīgu palīgļīdzekli (piemēram, piltuvi).

## Motoreļļa



Informāciju par izmantojamo motoreļļu un eļļas iepildes daudzumu skatiet iekšdedzes motora lietošanas pamācībā.

Regulāri pārbaudiet uzpildes līmeni (skatiet iekšdedzes motora lietošanas pamācību).

Gādājiet, lai eļļas līmenis nebūtu nedz zemāks, nedz augstāks par attiecīgo atzīmi.

Pirms iekšdedzes motora lietošanas uzsākšanas pareizi aizskrūvējiet eļļas tvertnes aizbāzni.

## Degviela

Ieteikums:  
svaiga zīmola degviela;  
svinu nesaturošs benzīns.



Informāciju par izmantojamās degvielas kvalitāti (oktānskaitli) skatiet iekšdedzes motora lietošanas pamācībā.

## 8. Vadības elementi

### 8.1 Vispārīga informācija



#### Savainošanās risks

Ievērojiet drošības tehnikas noteikumus – skat. nodaļu „Jūsu drošībai” (⇒ 4.).

- Visu aprakstīto darbu veikšanas laikā iekārtu novietojiet stabili un uz līdzenas, stingras pamatnes.

### 8.2 Vadības roktura salocīšana

Nolieciet vadības rokturi, lai ietaupītu vietu ierīces transportēšanas un glabāšanas laikā.



#### Iespēšanas risks!

Atskrūvējot ātros fiksatorus, vadības rokturis var nekontrolēti nolocīties.

Tāpēc, atbrīvojot stiprinājumu, ar vienu roku vienmēr stingri turiet vadības rokturi.

- Izslēdziet iekšdedzes motoru un atvienojiet aizdedzes atslēgas kontaktspraudni. (⇒ 11.2)
- Startera troses izņemšana. (⇒ 8.3)
- Atveriet ātros fiksatorus (1) kreisajā un labajā pusē un uzmanīgi novietojiet vadības rokturi (2) uz priekšu.

## 8.3 Startera troses iekabināšana un izkabināšana



### Iekabināšana

- Atvienojiet aizdedzes atslēgas kontaktspraudni no iekšdedzes motora.
- Motora apstādināšanas rokturi (1) piespiediet pie vadības roktura un turiet.
- Lēnām izvelciet startera trosi (2).
- Atlaidiet motora apstādināšanas rokturi (1) un iekabiniet startera trosi (2) troses turētājā (3).
- Pievienojiet aizdedzes atslēgas kontaktspraudni.

### Izkabināšana

- Atvienojiet aizdedzes atslēgas kontaktspraudni no iekšdedzes motora.
- Izkabiniet startera trosi (2) no troses vadotnes (3).

## 8.4 Pļaušanas augstuma regulēšana



#### Savainošanās risks!

Pirms pļaušanas augstuma iestatīšanas izslēdziet iekšdedzes motoru.

Pļaušanas augstumu var iestatīt četros dažādos augstumos – no 28 līdz 85 mm.

1. līmenis = mazākais pļaušanas augstums
4. līmenis = lielākais pļaušanas augstums



#### Savainošanās risks!

Priekšējās ass un aizmugurējās ass iestatījumiem jābūt identiskiem.

## 1 Pļaušanas augstuma regulēšana aizmugurē

- Iestatiet vēlamo pļaušanas augstumu, izmantojot aizmugurējo asi (1).  
Lai to paveiktu, atbalstiet ierīci ar vienu roku un iestatiet aizmugurējo asi vēlamajā līmenī vispirms vienā un pēc tam otrā pusē.  
To darot, jāievēro, lai ass kreisā un labā puse atrastos vienādā pļaušanas augstumā (aizmugurējā ass atrodas paralēli ierīces korpusam).

## 2 Pļaušanas augstuma regulēšana priekšpusē

- **MB 2 RT:**  
virziet pļaušanas augstuma regulēšanas sviru (2) uz ārpusi, iestatiet vēlamajā līmenī un nofiksējiet.
- **MB 2 RC, MB 2 R:**  
iestatiet vēlamo pļaušanas augstumu, izmantojot priekšējo asi (3).  
Lai to paveiktu, atbalstiet ierīci ar vienu roku un iestatiet priekšējo asi vēlamajā līmenī vispirms vienā un pēc tam otrā pusē. To darot, jāievēro, lai ass kreisā un labā puse atrastos vienādā pļaušanas augstumā (priekšējā ass atrodas paralēli ierīces korpusam).

## 9. Drošības ierīces

Ierīce ir aprīkota ar vairākām drošības funkcijām, lai nodrošinātu drošu ekspluatāciju un novērstu nepareizas lietošanas iespējas.



### Savainošanās risks!

Ja kādā no drošības ierīcēm tiek konstatēts bojājums, ierīces ekspluatācija ir jāpārtrauc. Sazinieties ar specializēto tirgotāju; VIKING iesaka VIKING specializēto tirgotāju.

### 9.1 Motora apstādināšanas rokturis

Zālesplāvējs ir aprīkots ar motora apstādināšanas ierīci.

Aktīvā darba režīmā iekšdedzes motors apstājas pēc motora apstādināšanas roktura atlaišanas. Iekšdedzes motors un nazis apstājas 3 sekunžu laikā.



### Savainošanās risks!

Ja naža apstāšanās laiks ir ilgāks, pārtrauciet ierīces lietošanu un nogādājiet to specializētajam izplatītājam.

### Inerces laika mērīšana

Pēc iekšdedzes motora iedarbošanās nazis sāk griezties un ir dzirdama vēja skaņa. Inerces laiks pēc iekšdedzes motora atslēgšanas atbilst vēja skaņas ilgumam, un to var izmērīt ar hronometru.

## 10. Norādījumi par darbu

### 10.1 Vispārīga informācija par smalcināšanu

Smalcināšanas laikā nopļautā zāle, ko vada īpaša gaisa plūsma, tiek vairākkārt sagriezta naža zonā un tad iepūsta atpakaļ zāles velēnā. Nopļautā zāle paliek zālājā.

### Noderīgais efekts

Satrūdējusi nopļautā zāle sniedz augsnei organiskas barības vielas un ir dabīgs mēslojums.

### Priekšrocības

Zāles savācējgrozis nav jāiztukšo, un nopļautā zāle nav jāutilizē. Tiek palēnināta nezāļu augšana, un iespējams ietaupīt būtisku mēslojuma daudzumu.

### 10.2 Kad drīkst smalcināt?

„VIKING” iesaka smalcināt zālāju tikai tad, kad tas ir sauss un zāle nav pārāk gara. Ja zāle ir pārāk gara, zālāju vajadzētu pļaut divos darba etapos. (⇒ 10.3)



### Uzmanību!

Ja pļaušanas augstums ir pārāk zems vai zāle ir mitra, var nosprostoties korpusss un bloķēties nazis!

### 10.3 Kā jāveic smalcināšana?

Labā smalcināšanas rezultāta nosacījumi:

- iestatiet optimālu pļaušanas augstumu: vajadzētu nopļaut trešdaļu zāles augstuma;
- izmantojiet labi uzasinātus nažus;
- mainiet pļaušanas virzienu un raugieties, lai pļaušanas joslas pārklātos.

### Darba gaita garā zālē

Ja ir gara zāle, zālāju vajadzētu apstrādāt divos darba etapos.

Pirmais darba etaps: zālāju vispirms nopļaujiet augstākajā pļaušanas augstumā.



Otrais darba etaps:  
12 līdz 24 stundas pēc pirmā darba etapa smalciniet zālāju vēlamajā augstumā taisnā leņķī pret pirmā darba etapa plaušanas virzienu.

## 10.4 Cik bieži jāveic smalcināšana?

Skaistu un kuplu zālāju iegūst, smalcinot bieži un uzturot īsu zālāja garumu.

## Galvenie zālāja augšanas periodi

Pavasaris:  
smalciniet vismaz divas reizes nedēļā.  
Vasara un rudens:  
smalciniet vismaz vienu reizi nedēļā.

# 11. Ierīces sagatavošana darbam

## 11.1 Iekšdedzes motora iedarbināšana



### Nebojājiet ierīci!

Nemēģiniet iedarbināt iekšdedzes motoru garā zālē vai ar zemāko plaušanas augstumu. Tas apgrūtinās palaidi. Pēc iedarbināšanas iekšdedzes motors vienmēr darbojas ar optimālu darba apgriezību skaitu, jo akceleratora iestatījums ir fiksēts.

## Auksta iekšdedzes motora iedarbināšana

- **Tikai ierīcei MB 2 R:** trīs reizes nospiediet benzīna uzpludinātāju (1).
- Spiediet motora apstādināšanas rokturi (2) pie vadības roktura un turiet.

- Lēnām izvelciet startera trosi (3) līdz kompresijas pretestības punktam. Pēc tam ar spēcīgu un strauju rokas kustību izvelciet to tādā garumā, cik atļauj jūsu roka. Lēnām ievadiet atpakaļ startera trosi (3), lai to varētu no jauna uztīt. Atkārtojiet darbību, līdz iekšdedzes motors sāk darboties.

## Silta iekšdedzes motora iedarbināšana



### Nebojājiet ierīci!

Ja iekšdedzes motors ir silts, benzīna uzpludinātājs vairs nav jāspiež. Tomēr jāņem vērā, ka ļoti aukstā laikā iekšdedzes motors var strauji atdzist.

- Iedarbināšana tāpat kā aukstam iekšdedzes motoram.  
**Tikai ierīcei MB 2 R:** benzīna uzpludinātājs (1) nav jāspiež.

## 11.2 Iekšdedzes motora izslēgšana



- Atlaidiet motora apstādināšanas rokturi (1).

Iekšdedzes motors un nazis apstājas 3 sekunžu laikā.

## 11.3 Piedziņa (MB 2 RT)



### Norādījums

Modelim MB 2 RT ir priekšējo riteņu piedziņa.

## 1. Piedziņas ieslēgšana

- Iedarbiniet iekšdedzes motoru. (⇒ 11.1)



- Spiediet piedziņas sviru (1) pie vadības roktura un turiet.

Piedziņa tiek ieslēgta, un zālesplāvējs sāk kustību uz priekšu.

## 2. Piedziņas izslēgšana

- Atlaidiet piedziņas sviru (1).

Piedziņa tiek izslēgta, un zālesplāvējs apstājas.

Iekšdedzes motors un nazis turpina darboties.

## 11.4 Lietotāja darba zona



- Kad iekšdedzes motors tiek iedarbināts un darbojas, lietotājam drošības apsvērumu dēļ vienmēr jāatrodas darba zonā aiz vadības roktura. Vienmēr jāievēro drošības attālums, ko nosaka vadības roktura novietojums.
- Zālesplāvēju drīkst izmantot tikai viena persona; neļaujiet nepiederīgām personām uzturēties bīstamajā zonā. (⇒ 4.)

# 12. Apkope



## Savainošanās risks!

Pirms ierīces apkopes vai tīrīšanas darbu veikšanas rūpīgi izlasiet sadaļu „Jūsu drošībai” (⇒ 4.), jo īpaši nodaļu „Apkope un remonts” (⇒ 4.7), un precīzi ievērojiet visus drošības norādījumus.

Pirms apkopes vai tīrīšanas darbiem ļaujiet ierīcei atdzist un atvienojiet aizdedzes atslēgas kontaktspraudni!

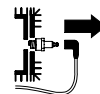

## Ikgadējā apkope, ko veic specializētais izplatītājs

Specializētam izplatītājam zāles plāvēja pārbaude jāveic reizi gadā. VIKING iesaka VIKING specializēto izplatītāju.

### 12.1 Ierīces tīrīšana

#### Apkopes intervāls:

pēc katras lietošanas reizes.



#### Savainošanās risks!

Izslēdziet iekšdedzes motoru, ļaujiet ierīcei atdzist un atvienojiet aizdedzes atslēgas kontaktspraudni.

Iztukšojiet degvielas tvertni (brauciet, līdz beidzas benzīns) un tikai tad novietojiet ierīci tīrīšanas pozīcijā.

#### Novietojiet ierīci tīrīšanas pozīcijā.

- Atveriet ātros fiksatorus (1) un atlokiet vadības rokturi (2) uz aizmuguri.
- Paceliet ierīces priekšdaļu, kā redzams attēlā, un novietojiet tīrīšanas pozīcijā.



### 12.2 Nažu nodiluma pārbaude

#### Apkopes intervāls:

pirms katras lietošanas reizes.



#### Savainošanās risks!

Nažu nodilums atšķiras atkarībā no lietošanas vietas un ilguma. Ja ierīci lietojat vietās ar smilšainu augsni vai tā bieži tiek izmantota sausumā, slodze uz nazi ir lielāka un vidējais nodilšanas ātrums ir lielāks.

Nodilis nazis var nolūzt un izraisīt nopietnus ievainojumus. Tāpēc vienmēr un jebkurā gadījumā jāievēro norādes par nažu apkopi.

#### Pārbaudes gaita

- Novietojiet ierīci tīrīšanas pozīcijā. (⇒ 12.1)
- Notīriet nažus (1) un pārbaudiet, vai tiem nav bojājumu (robu vai plaisu) vai nodiluma.
- Pārbaudiet naža biezumu (A) vairākās vietās, izmantojot bīdmēru (2).
- Pārbaudiet nodilumu (B). Lai to veiktu, pielieciet lineālu (3) pie priekšējās naža malas, kā redzams attēlā.

#### Nodiluma robežas

Naža biezumam (A) katrā mērījuma vietā jābūt vismaz **2 mm**. Svarīgākās mērījuma vietas parādītas attēlā.

Asmeņi asināšanas laikā drīkst būt noslīpēti ne vairāk kā par **5 mm** – nodiluma attālums (B).

### 12.3 Pļaušanas naža asināšana

Ja jums nav nepieciešamo zināšanu vai palīg līdzekļu, iesakām uzticēt naža asināšanu speciālistam. Nepareizi uzasināts nazis (nepareizs asināšanas leņķis, nelīdzsvarotība utt.) negatīvi ietekmē ierīces darbību.

### Asināšanas instrukcija

- Izņemiet pļaušanas nazi. (⇒ 12.4)
- Pļaušanas naža asināšanas laikā dzesējiet to, piemēram, ar ūdeni. Nedrīkst parādīties zila nokrāsa, citādi samazinās naža griešanas izturība.
- Asiniet pļaušanas nazi vienmērīgi, lai novērstu nelīdzsvarotības izraisītu vibrāciju.
- Jāievēro **30°** asināšanas leņķis.
- Ievērojiet nodiluma robežas (⇒ 12.2).

### 12.4 Pļaušanas naža izņemšana un ievietošana



#### Savainošanās risks!

Strādājiet tikai ar cimdkiem.



Pļaušanas nazis jānomaina, ja tajā manāmi robi vai plaisas vai arī sasniegta nodiluma robeža (⇒ 12.2).

#### Demontāža

- Stingri turiet pļaušanas nazi (1) un atbrīvojiet naža stiprinājuma skrūvi (2).
- Noņemiet naža stiprinājuma skrūvi (2), drošības paplāksni (3) un pļaušanas nazi (1).

#### Montāža

- Notīriet naža stiprinājuma virsmu un naža uznavu (4).
- Papildus noziediet naža stiprinājuma skrūvi (2) ar „**Loctite 243**”.
- Uzlieciet naža asmeni (1) uz naža uznavas (4), kā redzams attēlā.

- Uzlieciet drošības paplāksni (3), kā redzams attēlā, un ar naža stiprinājuma skrūvi (2) pievelciet ar griezes momentu **60–65 Nm**.



#### Savainošanās risks!

Precīzi jāievēro noteiktais naža stiprinājuma skrūves pievilkšanas moments.

Drošības paplāksne (3) jānomaina katru reizi, kad montējat nazi.

Naža stiprinājuma skrūve (2) jānomaina katru reizi, kad maināt nazi.

## 12.5 Iekšdedzes motors

### Apkopes intervāls

Skatiet iekšdedzes motora lietošanas pamācību!

### Vispārīgas norādes

Ievērojiet ekspluatācijas un apkopes noteikumus, kas ietverti pievienotajā iekšdedzes motora lietošanas pamācībā.

Lai nodrošinātu ilgu lietošanu, īpaši svarīgs ir pietiekams eļļas līmenis un regulāra gan eļļas, gan arī gaisa filtra nomaiņa.

Ieteicamos eļļas maiņas intervālus, kā arī informāciju par motoreļļu un eļļas iepildes daudzumu atradīsiet iekšdedzes motora lietošanas pamācībā.

Lai iekšdedzes motors dzesētos pietiekami, dzesējošajām ribām vienmēr jābūt tīrām.

## 12.6 Rīteņi un pārnese

Rīteņu gultņiem apkope nav nepieciešama.

Pārnesei apkope nav nepieciešama.

## 12.7 Glabāšana (dīkstāve ziemā)

Pirms ierīces novietošanas ilgākai dīkstāvei (dīkstāvei ziemā) veiciet šādas darbības:

- rūpīgi notīriet visas ierīces ārējās daļas;
- ieeļļojiet vai ieziediet ar smērvielu visus kustīgos elementus;
- iztukšojiet degvielas bāku un karburatoru (piemēram, braucot);
- izskrūvējiet aizdedzes sveci (skatiet iekšdedzes motora lietošanas pamācību) un pa aizdedzes sveces atvēršanu iepildiet dzinējā apmēram 3 cm<sup>3</sup> motoreļļas; iekšdedzes motors dažas reizes jāiegriež bez aizdedzes sveces (velkot aiz startera troses).



#### Ugunsbīstamība!

Aizdedzes atslēgas kontaktspraudni neturiet aizdedzes sveces urbuma tuvumā, jo tas var izraisīt uzliesmojumu.

- Ieskrūvējiet atpakaļ aizdedzes sveci (skatiet iekšdedzes motora lietošanas pamācību).
- Nomainiet eļļu (skatiet iekšdedzes motora lietošanas pamācību).
- Glabājiet ierīci sausā, slēgtā telpā bez putekļiem. Gādājiet, lai ierīce tiktu novietota bērniem nepieejamā vietā.

# 13. Transportēšana

## 13.1 Transportēšana



#### Iespējams savainoties!

Pirms novietošanas ierīci glabāšanā, iepazīstieties ar norādēm sadaļā „Jūsu drošībai”. (⇒ 4.4) Ierīci celiet tikai ar otra cilvēka palīdzību. Vienmēr nēsājiet piemērotu aizsargapģērbu (drošības apavus, stingrus cimdus). Pirms pacelšanas vai transportēšanas atvienojiet aizdedzes sveces kontaktspraudni.

### Ierīces pacelšana vai nešana

- **A** Montēts vadības rokturis: turiet ierīci tikai aiz transportēšanas roktura priekšpusē (1) un aiz vadības roktura (2).
- **B** Nolocīts vadības rokturis: turiet ierīci tikai aiz transportēšanas roktura priekšpusē (1) un aiz vadības roktura apakšējās daļas (3).

### Ierīces transportēšana

Ierīci atļauts transportēt tikai uz tīras un līdzenas kravas platformas, tai vertikālā pozīcijā balstoties uz visiem 4 rīteņiem.

- Nodrošiniet ierīci pret slīdēšanu, izmantojot piemērotus nostiprināšanas līdzekļus. Nostipriniet troses un siksnas pie transportēšanas roktura priekšpusē (1) un pie vadības roktura apakšējās daļas (3).

## 14. Vides aizsardzība



Nogriezto zāli neizmetiet, bet gan izmantojiet kompostam.

Iepakojums, ierīce un piederumi ir izgatavoti no pārstrādājamiem materiāliem un atbilstoši

jānodod utilizēšanai.

Materiālu atkritumu šķirošana un videi draudzīga utilizācija veicina izejvielu atkārtotu izmantošanu. Tāpēc parastā lietošanas perioda beigās ierīce jānogādā otrreizējo izejvielu savākšanas punktā. Veicot utilizāciju, īpaši ievērojiet nodaļā „Utilizācija” (⇒ 4.9) minētos norādījumus.

Vērsieties tuvākajā atkritumu otrreizējās pārstrādes centrā vai pie sava specializētā izplatītāja, lai uzzinātu, kā pareizi veikt atkritumvielu utilizāciju.

## 15. Parastās rezerves daļas

### Pļaušanas nazis (smalcināšanas nazis)

6357 702 0101

### Naža stiprinājuma skrūve

9008 319 9028

### Drošības paplāksne

0000 702 6600



Pļaušanas asmens stiprinājuma elementi (piemēram, naža stiprinājuma skrūve, drošības paplāksne) jānomaina, ja tiek mainīts pļaušanas nazis vai veikta naža montāža. Rezerves daļas var iegādāties pie „VIKING” specializētā tirgotāja.

## 16. Apkopes grafiks

### 16.1 Nodošanas apstiprinājums

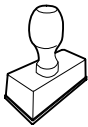
<b>Modelis:</b> _____
<b>Sērijas numurs:</b>
<input type="text"/> <input type="text"/> <input type="text"/> <input type="text"/> <input type="text"/> <input type="text"/> <input type="text"/> <input type="text"/> <input type="text"/> <input type="text"/>
<b>Datums:</b> <input type="text"/> <input type="text"/> <input type="text"/> <input type="text"/> <input type="text"/> <input type="text"/>

Nākamā apkope
<b>Datums:</b> <input type="text"/> <input type="text"/> <input type="text"/> <input type="text"/> <input type="text"/> <input type="text"/>

### 16.2 Apkopes apstiprinājums

Veicot apkopes darbus, nododiet šo lietošanas pamācību VIKING specializētajam izplatītājam. Viņš iepriekš nodrukātajos laukos apstiprina apkopes darbu veikšanu.



Apkopes veikšanas datums



Nākamās apkopes datums

## 17. Nodiluma samazināšana un bojājumu novēršana

### Svarīgi norādījumi par apkopi un kopšanu, produktu grupa

#### Zāles plāvēji ar benzīna dzinēju

Uzņēmums VIKING neuzņemas nekādu atbildību par mantas un miesas bojājumiem, kas radušies, neievērojot lietošanas pamācībā minētos norādījumus, jo īpaši tos, kas attiecas uz drošību, lietošanu un apkopi, vai gadījumos, kad ir izmantotas neapstiprinātas pierīces vai rezerves daļas.

Lai novērstu VIKING ierīces bojājumus vai pārmērīgu nodilumu, lūdzu, noteikti ņemiet vērā tālāk minētos norādījumus.

#### 1. Dilstošās daļas

Dažas VIKING ierīces sastāvdaļas dabīgi nodilst arī tad, ja ierīci izmanto paredzētajam mērķim, un atkarībā no lietošanas veida un ilguma tās ir savlaicīgi jānomaina.

Par dilstošām daļām tiek uzskatīti arī:

- pļaušanas nazis,
- ķīļsiksna (MB 2 RT),
- riepas.

#### 2. Lietošanas pamācībā minēto noteikumu ievērošana

VIKING ierīce jālieto, jāapkopj un jāuzglabā rūpīgi, kā tas aprakstīts šajā lietošanas pamācībā. Lietotājs ir atbildīgs par visiem bojājumiem, kuri radušies drošības, lietošanas un apkopes norādījumu neievērošanas dēļ.

Tas īpaši attiecas uz:

- ar uzņēmumu VIKING nesaskaņotām izstrādājuma izmaiņām;
- VIKING neapstiprinātu ekspluatācijas materiālu (smērvielu, benzīna un motoreļļu; skatiet iekšdedzes motora ražotāja norādes) izmantošanu;
- tādu instrumentu vai piederumu izmantošanu, kuru lietošana ierīcei nav atļauta, nav piemērota vai kuru kvalitāte ir zema;
- produkta lietošanu neatbilstīgi mērķim;
- produkta izmantošanu sporta pasākumos vai sacensībās;
- zaudējumiem, kas radušies, turpinot izmantot izstrādājumu ar bojātām sastāvdaļām.

### 3. Apkopes darbi

Visi nodaļā „Apkope” minētie darbi ir jāveic regulāri.

Ja šos apkopes darbus lietotājs nevar veikt pats, tie jāuztic specializētam izplatītājam.

Uzņēmums VIKING iesaka apkopes darbus un remontu uzticēt tikai VIKING specializētajam izplatītājam.

VIKING specializētie tirgotāji tiek regulāri apmācīti, un to rīcībā tiek nodota tehniskā informācija.

Ja ir nokavēts šo darbu veikšanas termiņš, var rasties bojājumi, par kuriem ir atbildīgs lietotājs.

Tie ir, piemēram:

- korozija un citi bojājumi, kas radušies nepareizas glabāšanas dēļ;
- ierīces bojājumi, kas radušies nekvalitatīvu rezerves daļu dēļ;

- bojājumi, kas radušies savlaicīgi neveiktas vai nepietiekami veiktas apkopes dēļ, vai bojājumi, kas radušies tāpēc, ka apkopes vai remonta darbi nav veikti specializēto izplatītāju darbnīcās.

## 18. Ražotāja CE atbilstības deklarācija

Mēs,

VIKING GmbH  
Hans Peter Stihl-Straße 5  
A 6336 Langkampfen/Kufstein,

paziņojam, ka

Zālesplāvējs ar rokas vadību un iekšdedzes motoru (MB)

**ražotāja nosaukums:**

**VIKING,**

tips:

MB 2.2 R

MB 2.2 RC

MB 2.2 RT

sērijas numurs

6357

atbilst šādām EK direktīvām:  
97/68/EC, 2000/14/EC, 2004/108/EC,  
2006/42/EC.

Ražojums izstrādāts un izgatavots saskaņā ar šādu standartu:  
EN ISO 5395-1, EN ISO 5395-2.

Izmantotā atbilstības novērtēšanas procedūra:  
VIII pielikums (2000/14/EC).

Pilnvarotās iestādes nosaukums un adrese:

TÜV Rheinland LGA Products GmbH  
Tillystraße 2  
D-90431 Nürnberg.

Tehniskās dokumentācijas sagatavošana un uzglabāšana:  
Sven Zimmermann  
VIKING GmbH

Ražošanas gads un sērijas numurs ir norādīts uz ierīces datu plāksnītes.

### MB 2.2 R:

izmērītais trokšņu jaudas līmenis:  
92,0 dB(A)

garantētais trokšņu jaudas līmenis:  
94 dB(A)

### MB 2.2 RC, MB 2.2 RT:

izmērītais trokšņu jaudas līmenis:  
92,5 dB(A)

garantētais trokšņu jaudas līmenis:  
94 dB(A)

Langkampfene,  
2015-01-02 (GGGG-MM-DD)

VIKING GmbH



Sven Zimmermann

Projektēšanas nodaļas vadītājs

## 19. Tehniskie parametri

### MB 2.2 R, MB 2.2 RC, MB 2.2 RT

Sērijas numurs

6357

**MB 2.2 R, MB 2.2 RC, MB 2.2 RT**

Iekšdedzes motors, konstrukcija	4 taktu iekšdedzes motors
Griezējmehānisms	Naža turētājs
Pļaušanas platums	46 cm
Iedarbināšanas ierīce	Starteris ar troses mehānismu
Drošības aprīkojums	Motora apstādināšana

Naža stiprinājuma skrūves pievilkšanas moments	60 - 65 Nm
--	------------

Priekšējo riteņu diametrs	200 mm
---------------------------	--------

Aizmugurējo riteņu diametrs	200 mm
-----------------------------	--------

Pļaušanas augstums	28 - 85 mm
--------------------	------------

Saskaņā ar Direktīvu 2000/14/EC: garantētais trokšņu jaudas līmenis $L_{WA}$	94 dB(A)
--	----------

Saskaņā ar Direktīvu 2006/42/EC: trokšņu spiediena līmenis darba vietā	81 dB(A)
--	----------

$L_{pA}$ klūda $K_{pA}$	2 dB(A)
-------------------------	---------

**MB 2.2 R**

Motora tips	B&S 450. sērija
Nominālā jauda nominālajam apgriezienu skaitam	1,8 - 2900 kW - apgr./min
Cilindra tilpums	125 cm <sup>3</sup>
Degvielas tvertne	0,8 l
Pļaušanas mehānisma apgriezienu skaits	2900 apgr./min.

**MB 2.2 R**

Norādītā vibrāciju vērtība saskaņā ar EN 12096:	Izmērītā vērtība $a_{hw}$	7,00 m/s <sup>2</sup>
	Nedrošība $K_{hw}$	2,80 m/s <sup>2</sup>
Mērījums atbilstoši EN 20643	L/B/H	124/49/100 cm
	Svars	22 kg

**MB 2.2 RC**

Motora tips	Kohler XT675
Nominālā jauda nominālajam apgriezienu skaitam	2,2 - 2800 kW - apgr./min
Cilindra tilpums	149 cm <sup>3</sup>
Degvielas tvertne	1,4 l
Pļaušanas mehānisma apgriezienu skaits	2800 apgr./min

Norādītā vibrāciju vērtība saskaņā ar EN 12096:	Izmērītā vērtība $a_{hw}$	5,00 m/s <sup>2</sup>
	Nedrošība $K_{hw}$	2,50 m/s <sup>2</sup>
Mērījums atbilstoši EN 20643	L/B/H	124/49/100 cm
	Svars	26 kg

**MB 2.2 RT**

Motora tips	Kohler XT675
Nominālā jauda nominālajam apgriezienu skaitam	2,2 - 2800 kW - apgr./min
Cilindra tilpums	149 cm <sup>3</sup>
Degvielas tvertne	1,4 l
Pļaušanas mehānisma apgriezienu skaits	2800 apgr./min

**MB 2.2 RT**

Norādītā vibrāciju vērtība saskaņā ar EN 12096:	Izmērītā vērtība $a_{hw}$	5,90 m/s <sup>2</sup>
	Nedrošība $K_{hw}$	2,36 m/s <sup>2</sup>
Mērījums atbilstoši EN 20643	Piedziņa: priekšējais ritenis	1 pānesums uz priekšu
	Piedziņas ātrums	3,5 km/h
L/B/H		140/50/105 cm
Svars		29 kg

## 20. Darbības traucējummeklēšana

✘ Ja nepieciešams, vērsieties pie specializēta izplatītāja; uzņēmums VIKING iesaka izmantot VIKING specializēto izplatītāju.

📖 skatiet iekšdedzes motora lietošanas pamācību!

**Traucējums:**





iekšdedzes motors nesāk darboties.

**Iespējamais iemesls:**

- nav pavilkts motora apstādināšanas rokturis;
- tvertnē nav degvielas;
- degvielas padeves cauruļvads aizsērējis;
- tvertnē ir nekvalitatīva, netīra vai veca degviela;
- gaisa filtrs ir netīrs;
- aizdedzes atslēgas kontaktspraudnis ir atvienots no aizdedzes sveces; vājš aizdedzes kabeļa un kontaktspraudņa kontakts;

- nokvēpusi vai bojāta aizdedzes svece, nepareizs attālums starp elektrodiem.

#### Risinājums:

- motora apstādināšanas rokturi spiediet pie vadības roktura un turiet; (⇒ 11.1)
- uzpildiet degvielu; (⇒ 7.3)
- iztīriet degvielas padeves cauruļvadu; , ✘
- vienmēr izmantojiet svaigu zīmola degvielu, normālu bezsvina benzīnu; iztīriet karburatoru; , ✘
- iztīriet gaisa filtru; , ✘
- pievienojiet aizdedzes atslēgas kontaktspraudni, pārbaudiet aizdedzes kabeļa un kontaktspraudņa savienojumu; , ✘
- notīriet vai nomainiet aizdedzes sveci, noregulējiet attālumu starp elektrodiem. ✘

#### Traulējums:

apgrūtināta iedarbināšana vai nepietiekama iekšdedzes motora jauda.

#### Iespējamais iemesls:

- zālesplāvēja korpuss ir apķēpis;
- pļaušana, izvēloties pārāk zemu pļaušanas augstumu, vai arī pārvietošanās ātrums ir pārāk liels attiecībā pret pļaušanas augstumu;
- degvielas tvertnē un karburatorā ir iekļuvis ūdens; karburators ir aizsērējis;
- degvielas tvertnē ir netīrums;
- gaisa filtrs ir netīrs;
- aizdedzes svece ir aprūsējusi.

#### Risinājums:

- notīriet zālesplāvēja korpusu (iepriekš atvienojiet aizdedzes atslēgas kontaktspraudni!); (⇒ 12.1)
- noregulējiet lielāku pļaušanas augstumu vai samaziniet pārvietošanās ātrumu; (⇒ 8.4)

- iztukšojiet degvielas tvertni, iztīriet degvielas padeves cauruļvadu un karburatoru; ✘
- iztīriet degvielas tvertni; ✘
- iztīriet gaisa filtru; ✘
- notīriet aizdedzes sveci. ✘

#### Traulējums:

iekšdedzes motors stipri sakarst.

#### Iespējamais cēlonis:

- nepietiekams motoreļļas līmenis iekšdedzes motorā;
- netīras dzesējošās ribas.

#### Problēmas novēršana:

- nomainiet motoreļļu; (⇒ 12.5)
- notīriet dzesējošās ribas. (⇒ 12.1)

#### Traulējums:

darbības laikā rodas spēcīga vibrācija.

#### Iespējamais cēlonis:

- bojāts griešanas mehānisms;
- vaļiņgs iekšdedzes motora stiprinājums.

#### Problēmas novēršana:

- pārbaudiet un nepieciešamības gadījumā labojiet pļaušanas nazi, nažu vārpstu un naža stiprinājumu (naža stiprinājuma skrūvi un drošības paplāksni); ✘
- pievelciet iekšdedzes motora stiprinājuma skrūves. ✘

#### Traulējums:

nelīdzens plāvums, zālājs dzeltē.

#### Iespējamais iemesls:

- pļaušanas nazis ir neass vai nodilis.
- plāvēja pārvietošanas ātrums ir pārāk liels attiecīgajam pļaušanas augstumam.

- leņķes korpuss neatrodas paralēli zemes virsmai.

#### Risinājums:

- uzasiniet vai nomainiet pļaušanas nažus (⇒ 12.3), (⇒ 12.4), ✘
- pārvietojiet ierīci lēnāk un/vai izvēlieties pareizo pļaušanas augstumu
- iestatiet pļaušanas augstumu vienādā līmenī priekšpusē un aizmugurē. (⇒ 8.4)

#### Traulējums (MB 2 RT):

nospiežot piedziņas sviru, piedziņa neieslēdzas.

#### Iespējamais iemesls:

- bojāta (piemēram, pārrauta) piedziņas trose.

#### Risinājums:

- nomainiet trosi. ✘





## Gerbiamieji pirkėjai,

dėkojame, kad pasirinkote kokybišką VIKING bendrovės gaminį.

Šis įrenginys pagamintas taikant naujausius gamybos metodus ir įvairiapusiškas kokybės užtikrinimo priemones, nes savo tikslą pasieksime tik tada, kai jūs būsite patenkinti įsigytu gaminiu.

Kilus klausimams dėl įrenginio, kreipkitės į pardavėją arba tiesiogiai į mūsų bendrovę.

**Malonaus darbo su šiuo VIKING įrenginiu Jums linki**

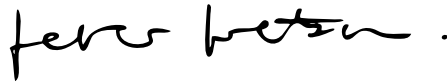

**Dr. Peter Pretzsch**

**Direktorius**

## 1. Turinys

<b>Apie šią naudojimo instrukciją</b>	<b>304</b>	<b>Įrenginio naudojimo pradžia</b>	<b>313</b>
Bendroji informacija	304	Vidaus degimo variklio paleidimas	313
Paaiškinimai, kaip skaityti naudojimo instrukciją	304	Vidaus degimo variklio sustabdymas	313
<b>Įrenginio aprašymas</b>	<b>304</b>	Važiavimo pavara (MB 2 RT)	313
<b>Jūsų saugumui</b>	<b>304</b>	Operatoriaus darbo sritis	313
Bendroji informacija	304	<b>Techninė priežiūra</b>	<b>314</b>
Degalų pylimas – kaip elgtis, naudojant benzina	306	Įrenginio valymas	314
Apranga ir įranga	306	Peilio susidėvėjimo tikrinimas	314
Įrenginio gabenimas	306	Pjovimo peilio galandimas	314
Prieš darbą	306	Pjovimo peilio išmontavimas ir įmontavimas	314
Darbo metu	307	Vidaus degimo variklis	315
Techninė priežiūra ir remontas	308	Ratai ir pavarų dėžės	315
Laikymas ilgesnį laiką nenaudojant	309	Laikymas (žiemos pertrauka)	315
Utilizavimas	310	<b>Gabenimas</b>	<b>315</b>
<b>Simbolių aprašymas</b>	<b>310</b>	Gabenimas	315
<b>Komplektas</b>	<b>310</b>	<b>Aplinkos apsauga</b>	<b>316</b>
<b>Įrenginio paruošimas eksploatacijai</b>	<b>310</b>	Įprastos atsarginės dalys	<b>316</b>
Bendroji informacija	310	<b>Techninės priežiūros planas</b>	<b>316</b>
Valdymo rankenos montavimas	310	Perdavimo patvirtinimas	316
Degalai ir variklio alyva	311	Techninės priežiūros patvirtinimas	316
<b>Valdymo elementai</b>	<b>311</b>	<b>Dėvėjimosi mažinimas ir priemonės, padedančios išvengti gedimų</b>	<b>316</b>
Bendroji informacija	311	<b>Gamintojo CE atitikties deklaracija</b>	<b>317</b>
Valdymo rankenos atlenkimas	311	<b>Techniniai duomenys</b>	<b>317</b>
Starterio trosu užkabinimas ir nukabinimas	311	<b>Gedimų paieška</b>	<b>318</b>
Pjovimo aukščio reguliavimas	311		
<b>Saugos įtaisai</b>	<b>312</b>		
Variklio išjungimo rankena	312		
<b>Darbo nuorodos</b>	<b>312</b>		
Bendroji informacija apie mulčiavimą	312		
		Kada galima mulčiuoti?	312
		Kaip turėtų būti mulčiuojama?	312
		Kaip dažnai reikėtų mulčiuoti?	313

## 2. Apie šią naudojimo instrukciją

### 2.1 Bendroji informacija

Ši naudojimo instrukcija yra gamintojo **originali naudojimo instrukcija** pagal EB direktyvą 2006/42/EC.

VIKING nuolat tobulina savo gaminius, todėl pasilikame teisę atlikti konstrukcinius arba techninius įrenginio pakeitimus.

Pretenzijos dėl šiame leidinyje pateiktų duomenų ir paveikslėlių nepriimamos.

Ši naudojimo instrukcija apsaugota patentų teise. Visos teisės saugomos, ypač teisė naudoti, versti ir apdoroti šį dokumentą elektroninėmis sistemomis.

### 2.2 Paaiškinimai, kaip skaityti naudojimo instrukciją

Paveikslėliais ir tekstais apibūdinami tam tikri veiksmai.

Visi vaizdiniai simboliai, pritvirtinti prie įrenginio, aiškinami šioje naudojimo instrukcijoje.

#### Žiūrėjimo kryptis:

Žiūrėjimo kryptis naudojimo instrukcijoje „**! kairė**“ ir „**! dešinė**“: naudotojas stovi už įrenginio (darbo padėtis).

#### Skyrių nuorodos:

Į atitinkamus skyrius ir poskyrius su kitais paaiškinimais pateikiama nuoroda su rodykle. Šiame pavyzdyje pavaizduota nuoroda į skyrių: (⇒ 4.)

### Teksto pastraipų žymėjimas:

Aprašyti nurodymai gali būti pažymėti, kaip nurodyta tolesniuose pavyzdžiuose.

Naudojimo veiksmai, kai reikalinga naudotojo pagalba:

- atsuktuvu atsukite varžtą (1), suaktyvinkite svirtį (2)...

Bendrieji išvardijimai:

- gaminio naudojimas sporto renginiuose arba varžybose.

### Tekstai, kuriuose pateikta papildoma svarbi informacija:

Teksto pastraipos, turinčios papildomą reikšmę, kad būtų lengviau pastebimos, naudojimo instrukcijoje pažymėtos toliau nurodytais simboliais.



#### Pavojus!

Nelaimingų atsitikimų ir sunkaus asmenų sužalojimo pavojus. Būtina atitinkamai elgtis arba nesimti atitinkamų darbų.



#### Įspėjimas!

Pavojus susižeisti asmenims. Atitinkamai elgiantis išvengiama galimų arba numanomų sužalojimų.



#### Atsargiai!

Atitinkamai elgiantis galima išvengti lengvų sužalojimų ir materialinės žalos.



#### Nuoroda

Informacija, skirta tam, kad galėtumėte geriau naudotis įrenginiu ir išvengtumėte galimų klaidų jį valdydami.

### Tekstai su nuoroda į paveikslėlį:

paveikslėlius, aiškinančius, kaip naudotis įrenginiu, rasite naudojimo instrukcijos pradžioje.

Šis fotoaparato simbolis žymi su aprašomu tekstu susijusį paveikslėlį, esantį atitinkamame naudojimo instrukcijos puslapyje.



## 3. Įrenginio aprašymas



- 1 Variklio išjungimo rankena
- 2 Važiavimo pavaros rankena (MB 2 RT)
- 3 Valdymo rankena
- 4 Lyno kreipiamoji
- 5 Greitojo įtempimo įtaisas
- 6 Lynų sistemos laikiklis
- 7 Galinė pjovimo aukščio reguliavimo svirtis
- 8 Priekinė pjovimo aukščio reguliavimo svirtis
- 9 Priekinė rankena pernešti
- 10 Vidaus degimo variklis
- 11 Rankinis siurbliukas (MB 2 R)
- 12 Laido spaustukas MB 2 RC: 1 vnt.

## 4. Jūsų saugumui

### 4.1 Bendroji informacija



Dirbant su įrenginiu, būtina laikytis šių nelaimingų atsitikimų prevencijos taisyklių.



Prieš pradėdami naudotis įrenginiu pirmą kartą, atidžiai perskaitykite naudojimo

instrukciją. Padėkite naudojimo instrukciją į saugią vietą, kad galėtumėte ją pasinaudoti ateityje.

Laikykitės valdymo ir techninės priežiūros nuorodų, kurias rasite atskiroje vidaus degimo variklio naudojimo instrukcijoje.

Šios atsargumo priemonės yra būtinos jūsų saugai užtikrinti, tačiau išvardytos ne visos. Visada naudokite įrenginį protingai ir atsakingai bei atminkite, kad įrenginio valdytojas arba naudotojas atsako už žalą, padarytą kitiems asmenims arba jų nuosavybei.

Susipažinkite su įrenginio valdymo elementais ir naudojimo taisyklėmis.

Įrenginį leidžiama naudoti tik asmenims, kurie perskaitė naudojimo instrukciją ir susipažino, kaip naudoti įrenginį. Prieš pirmą kartą naudodamas įrenginį, naudotojas turėtų pasistengti išklausti kvalifikuoto asmens praktinio instruktažo. Naudotojas privalo paprašyti pardavėjo arba kito specialisto paaiškinti, kaip saugiai naudoti įrenginį.

Per šį instruktažą naudotoją privalu informuoti, kad dirbant su įrenginiu reikia būti itin atsargiam ir susikaupti.



### **Pavojus gyvybei dėl uždusimo!**

Pavojus uždusti vaikams, žaidžiantiems su pakuoti skirtomis medžiagomis. Pakavimui skirtas medžiagas būtina saugokite nuo vaikų.

Šį įrenginį, įskaitant visus priedus, galima duoti ar paskolinti tik tiems asmenims, kuriems buvo paaiškinta, kaip naudoti šį modelį, arba tiems, kurie yra gerai susipažinę su šio modelio konstrukcija ir naudojimu. Ši naudojimo instrukcija yra įrenginio dalis, ją visada reikia perduoti su įrenginiu.

Įrenginį naudokite tik gerai pailsėję, būdami geros fizinės formos ir nuotaikos. Jei turite sveikatos sutrikimų, privalote paklausti savo gydytojo, ar galite dirbti su įrenginiu. Išgėrus alkoholio, vaistų, kurie daro įtaką reakcijai, arba vartojus narkotikų, naudoti įrenginį draudžiama.

Šis įrenginys nėra skirtas naudoti nepatyrusiems asmenims, vaikams arba asmenims, kurių fiziniai, jutiminiai arba psichiniai gebėjimai yra riboti, jeigu jų neprižiūri už jų saugą atsakingas asmuo.

Įrenginiu niekada neleiskite naudotis vaikams arba jaunuoliams iki 16 metų. Mažiausiąjį įrenginio naudotojo amžių gali reglamentuoti vietoje, kurioje įrenginys naudojamas, galiojančios taisyklės.

Įrenginys skirtas naudoti nekomerciniams (privatiems) tikslams.

### **Dėmesio! Nelaimingų atsitikimų pavojus!**

Vejapjovė skirta tik vejai pjauti. Naudojimas kitais tikslais draudžiamas ir gali būti pavojingas bei padaryti žalos įrenginiui.

Kad naudotojas nesusižalotų, vejapjovę draudžiama naudoti, pavyzdžiui, šiems darbams (išvardyta ne viskas):

- krūmams ir gyvatvorėms karpyti;
- augalams šiltnamiuose karpyti;
- augalams, augantiems ant stogo ar balkone, prižiūrėti;
- mažoms medžių atpjovoms ir nupjautai gyvatvorėi smulkinti;
- keliams valyti (nusiurbti, nupūsti);
- žemės paviršiaus nelygumams, pvz., kurmiarausiams, išlyginti.

Saugumo sumetimais draudžiama bet kaip keisti įrenginį, išskyrus kvalifikuoto asmens atliekamus priedų tvirtinimo darbus, kuriuos leidžia daryti VIKING. Be to, dėl įrenginio keitimo netenkama teisės reikšti pretenzijas į garantiją. Informacijos apie leidžiamus priedus Jums suteiks VIKING prekybos atstovas.

Ypač griežtai draudžiami įrenginio pakeitimai, kurie pakeičia galią arba vidaus degimo ar elektros variklio sūkių skaičių.

Draudžiama įrenginiu vežti daiktus, gyvūnus arba žmones, ypač vaikus.

Naudojant viešosiose vietose, parkuose, sporto aikštynuose, gatvėse, žemės bei miškų ūkyje, būtina elgtis itin atsargiai.



### **Dėmesio! Pavojinga sveikatai dėl vibracijos!**

Per didelė apkrova dėl vibracijos gali pažeisti kraujo apytaką arba nervų sistemą, ypač žmonėms, kenčiantiems nuo kraujo apytakos ligų. Kreipkitės į gydytoją, jei pasireikštų vibracinės apkrovos sukelti simptomai. Šių simptomų, dažniausiai juntamų pirštuose, rankose arba rankų sąnariuose, pavyzdžiai (išvardyta ne viskas):

- jautrumo sumažėjimas;
- skausmai;
- raumenų silpnumas;
- odos spalvos pasikeitimas;
- nemalonus jausmas, tarsi po odą bėgiotų skruzdėlės (formikacija).

---

## 4.2 Degalų pylimas – kaip elgtis, naudojant benzina

### Pavojus gyvybei!

Benzinas yra nuodingas ir labai degus.

Benziną laikykite tik tam skirtuose ir patikrintuose rezervuaruose (kanistruose). Degalų bako dangtelį visada tvarkingai užsukite ir užveržkite. Pažeistus dangtelius saugumo sumetimais pakeiskite.

Niekada nenaudokite gėrimams skirtų indų arba panašios taros eksploatacinėms medžiagoms, pvz., degalams, utilizuoti ar laikyti. Asmenys, ypač vaikai, gali sumanyti iš jų atsigerti.



Benziną laikykite toliau nuo kibirkščių, atviros liepsnos, ilgalaikės liepsnos, šilumos ir kitų uždegimo šaltinių.

Nerūkykite!

Degalus pilkite tik lauke ir tuo metu nerūkykite.

Prieš pildami degalus, išjunkite vidaus degimo variklį ir palaukite, kol jis atvės.

Prieš paleisdami vidaus degimo variklį, įsipilkite benzino. Veikiant vidaus degimo varikliui arba kol įrenginys dar karštas, nebandykite atsukti degalų bako dangtelio ar pilti benzino.

Degalų bako nepripildykite iki galo, palikite maždaug 4 cm iki krašto, kad degalai galėtų plėstis.

Jei benzinas išbėgo per kraštus, pirmiausia nuvalykite suteptą vietą. Tik tuomet galite užvesti vidaus degimo variklį. Nemėginkite užveskite variklio, kol neišgaravo benzino garai (nusauskinkite).

Išsiliejusius degalus visada nuvalykite.

Pasikeiskite drabužius, jei ant jų užtiško benzino.

Įrenginio, kuriame yra benzino, joku būdu nelaikykite pastato viduje. Susidarantys benzino garai gali pasiekti atvirą ugnį arba kibirkštis ir užsidegti.

Jei reikia ištuštinti degalų baką, darykite tai atviraime lauke.

---

## 4.3 Apranga ir įranga



Dirbdami visada avėkite tvirtus batus su profiliuotais puspadžiais. Niekada nedirbkite basomis arba, pavyzdžiui, apsiauvę lengva avalyne.



Atlikdami techninės priežiūros, valymo darbus ir gabendami įrenginį, visada dar užsimaukite tvirtas pirštines, susiriškite ilgus plaukus ir juos apsaugokite (skarele, kepure ir t. t.).



Galąsdami pjovimo peilį, užsidėkite tinkamus apsauginius akinius.

Įrenginį leidžiama paleisti tik mūvint ilgas kelnes ir dėvint priglundusius drabužius.

Niekada nevilkkėkite laisvų drabužių (taip pat nusiimkite papuošalus, nusiriškite kaklaraiščių ir šaliką), kurie gali užsikabinti už judančių dalių (valdymo svirties).

---

## 4.4 Įrenginio gabenimas

Dirbkite tik su pirštinėmis, kad jūsų nesužeistų aštriabriaunės ir karštos įrenginio dalys.

Įrenginį gabenkite tik išjungę vidaus degimo variklį. Prieš gabendami, sustabdykite vidaus degimo variklį, palaukite, kol sustos peiliai, ir ištraukite uždegimo žvakės antgalį.

Įrenginį gabenkite tik atvėsus vidaus degimo varikliui ir be degalų.

Naudokite tinkamą pagalbinę krovimo įrangą (krovimo rampas, keliamuosius įtaisus).

Įrenginį ant krovimo platformos pritvirtinkite tinkamai parinktomis tvirtinimo priemonėmis (diržais, lynais ir t. t.).

Keldami ir nešdami stenkitės nesiliesti prie pjovimo peilio.

Atkreipkite dėmesį į skyriuje „Gabenimas“ pateiktus duomenis. Ten aprašyta, kaip įrenginį kelti arba tvirtinti. (⇒ 13.)

Gabendami įrenginį, laikykitės nacionalinių įstatymų, ypač susijusių su krovinio sauga ir daiktų gabenimu ant krovimo platformų.

---

## 4.5 Prieš darbą

Užtikrinkite, kad su įrenginiu dirbtų tik asmenys, susipažinę su naudojimo instrukcija.

Prieš pradėdami eksploatuoti įrenginį patikrinkite, ar sandari degalų tiekimo sistema, ypač matomos dalys, pvz., bakas, užsukamas bako dangtelis, jungiamosios žarnos. Pastebėję nesandarių vietų ar pažeidimų nebandykite užvesti vidaus degimo variklio – **gali kilti gaisras!** Prieš pradėdami naudoti įrenginį, nuvežkite jį suremontuoti prekybos atstovui.

Laikykitės vietos taisyklių dėl sodo įrenginių su vidaus degimo arba elektros varikliu naudojimo trukmės.

Krupoščiai patikrinkite teritoriją, kurioje bus naudojamas įrenginys, pašalinkite iš jos visus akmenis, lazdas, vielas, kaulus ir kitus kietus daiktus, kuriuos įrenginys gali išsviesti. Aukštoje žolėje esančios kliūtys (pvz., kelmai, šaknys) lengvai gali likti nepastebėtos.

Todėl prieš pradėdami dirbti įrenginiu, pažymėkite visus vejoje slypinčius pašalinius objektus (kliūtis), kurių negalite pašalinti.

Prieš naudodami įrenginį, pakeiskite sugedusias ir visas kitas susidėvėjusias bei pažeistas dalis. Ant įrenginio esančias neįskaitomas arba pažeistas nuorodas apie pavojus ir įspėjamąsias nuorodas pakeiskite. Atsarginių lipdukų ir visų kitų atsarginių dalių įsigysite iš oficialiojo VIKING prekybos atstovo.

Prieš naudodami įrenginį patikrinkite, ar uždegimo žvakės antgalis tvirtai ir saugiai pritvirtintas ant uždegimo žvakės.

Įrenginį naudokite tik saugios eksploatuoti būklės. Prieš pradėdami naudoti, kaskart patikrinkite:

- ar įrenginys tinkamai sumontuotas;
- ar pjovimo įranga ir visas pjovimo blokas (pjovimo peilis, tvirtinimo elementai, pjovimo įrangos korpusas) yra nepriekaištingos būklės. Ypač svarbu atkreipti dėmesį, ar nėra pažeidimo (įranta arba įtrūkių) ir susidėvėjimo požymių, ar viskas tvirtai pritvirtinta; (⇒ 12.2)
- ar užsukamas bako dangtelis sandariai užsuktas;
- ar bakas, kuro tiekimo dalys ir bako dangtelis yra nepriekaištingos būklės;

– ar saugos įtaisai (pvz., variklio išjungimo rankena, korpusas, valdymo rankena, apsauginės grotelės) yra nepriekaištingos būklės ir tinkamai veikia;

– ar srieginis alyvos išleidimo angos kamštis sandariai įsuktas;

Prireikus atlikite visus reikalingus darbus arba kreipkitės dėl jų į prekybos atstovą. VIKING rekomenduoja kreiptis į VIKING prekybos atstovą.

#### 4.6 Darbo metu

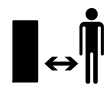

Niekada nedirbkite, kai pavojaus zonoje yra gyvūnų arba asmenų, ypač vaikų.

Draudžiama išmontuoti arba išjungti įtaisytus įrenginio perjungimo ir saugos įtaisus. Ypač svarbu, kad niekada prie rankenos nefiksotumėte variklio išjungimo rankenos (pvz., pririšdami).



#### Dėmesio – pavojus susižeisti!

Jokiu būdu rankų ar kojų neikiškite prie besisukančių įrenginio dalių arba po jomis.

Niekada nelieskite besisukančio peilio.

Visada laikykitės valdymo rankenomis nustatyto saugaus atstumo. Valdymo rankena visada turi būti tinkamai sumontuota ir nemodifikuota. Niekada nepradėkite naudoti įrenginio, kai valdymo rankena yra atlenkta.

Ant valdymo rankenos niekada nedėkite daiktų (pvz., darbinių drabužių).

Dirbkite tik dieną arba esant geram dirbtiniam apšvietimui.

Nedirbkite su įrenginiu per lietu, audrą, o ypač – žaibuojant.

Kai pagrindas drėgnas, dėl mažesnio stabilumo kyla didesnis nelaimingų atsitikimų pavojus.

Dirbkite itin atsargiai, kad nepaslystumėte. Jei įmanoma, stenkitės nenaudoti įrenginio ant drėgno pagrindo.

#### Išmetamosios dujos



#### Pavojus gyvybei dėl apsinuodijimo!

Jei pajutote pykinimą, pradėjo skaudėti galvą, sutriko regėjimas (pvz., mažėja regos laukas), klausia, svaigsta galva, nebegalite susikaupti, iš karto liaukitės dirbė. Šiuos simptomus gali sukelti ir per didelė išmetamųjų dujų koncentracija.



Tik pradėjus veikti vidaus degimo varikliui, įrenginys išmeta nuodingas dujas. Šiose dujose yra nuodingo anglies monoksido – bespalvių ir bekvapių dujų, taip pat kitų kenksmingų medžiagų. Jokiu būdu nepaleiskite vidaus degimo variklio uždaroje ar blogai vėdinamose patalpose.

#### Paleidimas

Įrenginį paleiskite atsargiai, laikydamiesi skyriuje „Įrenginio naudojimo pradžia“ pateiktų nuorodų. (⇒ 11.)

Pasirūpinkite, kad nuo jūsų kojų iki pjovimo įrangos būtų pakankamas atstumas.

Paleidžiamo įrenginio negalima versti.

Paleidžiant važiavimo pavaros rankenos aktyvinti negalima.

#### Darbas nuokalnėse

Nuokalnėse visada dirbkite skersine, o ne išilgine kryptimi.

Jeigu pjaudamas išilgine kryptimi

naudotojas nesuvaldo įrenginio, pjaunantis įrenginys gali naudotoją pervaziuoti.

Būkite ypač atsargūs, keisdami judėjimo kryptį ant šlaito.

Visada atkreipkite dėmesį į tai, kad įrenginys ant šlaito būtų labai stabilus, ypač stačiuose šlaituose, kad įrenginys netaptų nevaldomas.

Saugumo sumetimais įrenginio negalima naudoti nuokalnėse, statėnėse nei 25° (46,6 %). **Pavojus susižeisti!** 25° šlaitas atitinka 46,6 cm pakilimą vertikalia kryptimi 100 cm ilgio horizontalioje atkarpoje.

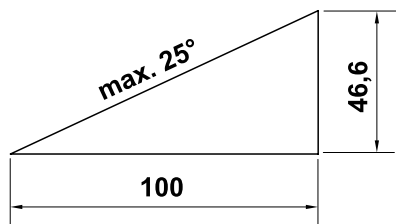

Kad vidaus degimo variklis būtų tinkamai tepamas, naudojant įrenginį nuokalnėse, būtina papildomai atkreipti dėmesį į duomenis, pateiktus pridėtoje vidaus degimo variklio naudojimo instrukcijoje.

#### Darbas:



#### Pavojus susižeisti!

Niekada nekiškite rankų ar kojų virš besisukančių įrenginio dalių, po jomis ar prie jų.



Nemėginkite apžiūrinėti peilio veikiant vejamajai. Besisukantis peilis gali jus sužaloti.

Stumkite arba traukite įrenginį tik ėjimo greičiu – dirbdami su įrenginiu niekada nebėkite. Jei jis važiuos greičiau, galite susižeisti užkliuvę, paslydę ir pan.

Būkite itin atsargūs apsuksdami įrenginį ar traukdami jį į save.

#### Galite suklypti!

Naudokite įrenginį itin atsargiai, kai dirbate šalia įkalnių, šlaitų, griovių ir tvenkinių. Ypač išlaikykite pakankamą atstumą iki tokių pavojingų vietų.

Vejoje esančius objektus (vejos purkštuvus, stulpelius, vandens vožtuvus, pamatus, elektros linijas ir t. t.) būtina apvažiuoti. Niekada nevažiuokite per tokius objektus.



Atkreipkite dėmesį į pjovimo įrangos papildomą veikimą. Kol ji sustoja, praeina kelios sekundės.

Sustabdykite vidaus degimo variklį, palaukite, kol besisukantis darbo įrankis sustos, ir nutraukite uždegimo žvakės antgalį:

- jei įrenginio nebenaudosite arba jį paliekate be priežiūros;
- prieš papildomai įpildami degalų. Degalų pilkite tik vidaus degimo varikliui atvėsus.

#### Gaisro pavojus!

- prieš atlaisvindami blokatorius ar valydami užsikimšusį pjovimo įrangos korpusą;
- prieš pakeldami ir nešdami įrenginį;
- prieš gabendami įrenginį;
- prieš atlikdami darbus prie pjovimo peilio;

- prieš tikrindami ar valydami įrenginį arba prieš atlikdami kitus darbus (pvz., prieš atlenkdami valdymo rankeną);
- jei vejamajai atsitrenkė į svetimkūnį arba pradėjo neįprastai smarkiai vibruoti. Tokiais atvejais patikrinkite įrenginį, ypač pjovimo bloką (peilį, peilių veleną, peilio tvirtinimo detales), ar jis nepažeistas, ir, prieš paleisdami įrenginį iš naujo ir su juo dirbdami, paveskite jį suremontuoti specialistui.



#### Pavojus susižeisti!

Stipri vibracija dažniausiai būna sutrikimo požymis.

Nenaudokite vejamajai, jei peilių velenas arba pjovimo peilis yra pažeistas ar deformuotas.

Jeigu jums trūksta reikalingų žinių, tuomet paveskite reikalingus remonto darbus atlikti specialistui – VIKING rekomenduoja kreiptis į VIKING prekybos atstovą.

Sustabdykite vidaus degimo variklį:

- jei stumiate įrenginį nuo vejos ploto, kurį reikia apdirbti, arba jo link;
- prieš stumdami įrenginį ant ploto, kuriame neauga žolė;
- jei įrenginį reikia paversti, norint jį gabenti;
- prieš nustatydami pjovimo aukštį.

#### 4.7 Techninė priežiūra ir remontas

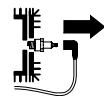

Prieš pradėdami valymo, reguliavimo, remonto ir techninės priežiūros darbus, įrenginį pastatykite ant tvirto,

lygaus pagrindo, išjunkite vidaus degimo variklį, leiskite jam atvėsti, tada nutraukite uždegimo žvakės antgalį.



## **Pavojus susižeisti pjovimo peiliu!**

Traukiant už starterio trosu, darbo įrankis pradeda suktis. Traukdami už starterio trosu, visada būkite gana toli nuo pjovimo peilio, ypač saugokite rankas ir kojas.

Prieš pradėdami darbus vidaus degimo variklio srityje, įrenginiui, ypač išmetamajam vamzdžiui ir triukšmo slopintuvams, leiskite atvėsti. Temperatūra gali pakilti iki 80 °C ir daugiau. **Nudegimo pavojus!**

Tiesioginis sąlytis su variklio alyva gali būti pavojingas, be to, variklio alyvos neišliekite.

VIKING rekomenduoja variklio alyvos pildymą arba keitimą patikėti VIKING prekybos atstovui.

## **Valymas**

Baigę dirbti, visą įrenginį kruopščiai išvalykite. (⇒ 12.1)

Medine lazdele nuvalykite prilipusius žolės likučius. Vejapjovės apatinę dalį valykite šepetiu ir vandeniu.

Niekada nenaudokite aukšto slėgio įrenginio ir neplaukite įrenginio po tekančiu vandeniu (pvz., su sodo žarna). Nenaudokite agresyviųjų valiklių. Jie gali pažeisti plastiką ir metalą. Tai gali pakenkti VIKING įrenginio saugai.

Norint išvengti gaisro pavojaus, aušinimo oro angų, aušinimo briaunų ir išmetamojo vamzdžio zonoje negali būti, pvz., žolės, šiaudų, samanų, lapų arba ištekėjusio tepalo.

## **Techninės priežiūros darbai**

Leidžiama atlikti tik šioje naudojimo instrukcijoje aprašytus techninės priežiūros darbus. Visus kitus darbus

būtina pavesti prekybos atstovui. Jei jums trūksta reikalingų žinių ir pagalbinių priemonių, **visada** galite kreiptis į prekybos atstovą. VIKING rekomenduoja, kad techninės priežiūros ir remonto darbus atliktų tik VIKING prekybos atstovas. VIKING prekybos atstovai reguliariai mokomi, jiems suteikiama reikalinga techninė informacija.

Naudokite tik tuos įrankius, padargus, priedus ir techniškai lygiavertes dalis, kurias VIKING leido naudoti šiam įrenginiui, kitaip gali kilti nelaimingų atsitikimų pavojus ir gali būti sužaloti asmenys arba pažeistas įrenginys. Kilus klausimų, kreipkitės į prekybos atstovą.

VIKING originalių įrankių, priedų ir atsarginių dalių savybės optimaliai pritaikytos įrenginiui bei naudotojo poreikiams. Originalias VIKING atsargines dalis atpažinsite iš VIKING atsarginės dalies numerio, užrašo VIKING ir, jei reikia, iš VIKING atsarginės dalies ženklo. Ant mažesnių dalių gali būti tik ženklas.

Saugumo sumetimais reguliariai tikrinkite, ar nepažeistos degalų tiekimo konstrukcinės dalys (degalų vamzdynas, degalų čiapas, degalų bakas, bako dangtelis, jungtys ir t. t.) ir ar nėra nesandarių vietų. Jei reikia, dalis paveskite pakeisti specialistui (VIKING rekomenduoja VIKING prekybos atstovą).

Įspėjamieji ir nurodomieji lipdukai visada turi būti švarūs ir įskaitomi. Pažeistus arba atsiklijavusius lipdukus pakeiskite naujais originaliais lipdukais, jų galite įsigyti iš VIKING prekybos atstovo. Jeigu kurią nors konstrukcinę dalį keisite nauja, nepamirškite prie jos priklijuoti tokį patį lipduką.

Darbus prie pjovimo įrangos atlikite tik mūvėdami storas darbinės pirštines, būkite itin atsargūs.

Žiūrėkite, kad visos veržlės, kaiščiai ir varžtai, ypač peilio varžtas, būtų tvirtai priveržti, kad įrenginys būtų saugus eksploatuoti.

Reguliariai tikrinkite visą įrenginį (pvz., jei jo nenaudosite žiemą), ar jis nesusidėvėjo ir nėra pažeistas. Saugumo sumetimais susidėvėjusias arba pažeistas dalis nedelsdami pakeiskite, kad įrenginys visada būtų saugus eksploatuoti.

Niekada nekeiskite pagrindinių vidaus degimo variklio nustatymų ir neviršykite jo sūkių skaičiaus.

Jei, atliekant techninės priežiūros darbus, konstrukcinės dalys arba apsauginiai įtaisai buvo nuimti, juos reikia vėl sumontuoti atgal.

---

## **4.8 Laikymas ilgesnį laiką nenaudojant**

Prieš pastatydami įrenginį uždaroje patalpoje, palaukite, kol vidaus degimo variklis atvės.

Prieš uždengdami palaukite, kol įrenginys visiškai atvės.

Įrenginį su ištuštintu degalų baku ir degalų atsargas laikykite rakinamoje ir gerai vėdinamoje patalpoje.

Įsitikinkite, ar įrenginys apsaugotas nuo nesankcionuoto naudojimo (pvz., nuo vaikų).

Jei reikia ištuštinti degalų baką, pvz., prieš darant pertrauką žiemą, tai galima daryti tik atviroje vietoje (pvz., tuščiaja eiga).

Prieš padėdami įrenginį (pvz., žiemai), jį kruopščiai išvalykite.

Įrenginį į laikymo vietą padėkite tik ištraukę uždegimo žvakės antgalį.

Laikykite įrenginį neprikaištingos būklės.

#### 4.9 Utilizavimas

Atliekos, pvz., sena alyva arba degalai, naudoti tepalai, filtrai, akumuliatorių baterijos ir panašios susidėvinčios detalės, gali pakenkti žmonėms, gyvūnams arba aplinkai, todėl jas tinkamai utilizuokite.

Norėdami sužinoti, kaip tinkamai utilizuoti atliekas, kreipkitės į perdirbimo centrą arba prekybos atstovą. VIKING rekomenduoja kreiptis į VIKING prekybos atstovą.

Įsitikinkite, ar susidėvėjęs įrenginys bus tinkamai utilizuotas. Prieš utilizuodami padarykite taip, kad įrenginys būtų nebetinkamas naudoti. Norėdami išvengti nelaimingų atsitikimų, pašalinkite aukštosios įtampos laidą, ištuštinkite baką ir išleiskite variklio alyvą.

#### Pavojus susižeisti pjovimo peiliu!

Net ir susidėvėjusios veļapjovės niekada nepalikite be priežiūros. Įsitikinkite, ar įrenginys, ypač pjovimo peilis, laikomas vaikams nepasiekiamoje vietoje.

### 5. Simbolių aprašymas



#### Dėmesio!

Prieš pradėdami naudoti įrenginį, perskaitykite jo naudojimo instrukciją.

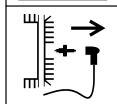
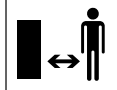

#### MB 2 RT:



#### Pavojus susižeisti!

Pašalinams asmenims neleiskite būti pavojaus zonoje.

#### Pavojus susižeisti!

Prieš atlikdami technines priežiūros, remonto ir bet kokius darbus prie pjovimo įrangos, ištraukite uždegimo žvakės antgalį.

#### Pavojus susižeisti!

Rankas ir kojas laikykite kuo toliau nuo peilių!

Išjungus įrenginį, pjovimo įranga dar kelias sekundes veikia (vidaus degimo variklio / peilio stabdys).

Paleiskite vidaus degimo variklį.

Sustabdykite vidaus degimo variklį.

Ijunkite važiavimo pavarą.

## 6. Komplektas



Poz.	Pavadinimas	Vnt.
A	Pagrindinis įrenginys su valdymo rankena	1
–	Naudojimo instrukcija	1
–	Vidaus degimo variklio naudojimo instrukcija	1

## 7. Įrenginio paruošimas eksploatacijai

### 7.1 Bendroji informacija



#### Pavojus susižeisti!

Atkreipkite dėmesį į skyriuje „Jūsų saugumui“ pateiktas saugos nuorodas (⇒ 4.).

- Atliekant visus aprašytus darbus, įrenginys turi stovėti ant horizontalaus, lygaus ir tvirto pagrindo.

### 7.2 Valdymo rankenos montavimas



- Atsargiai atlenkdami valdymo rankeną (1) atkreipkite dėmesį į tai, kad neprispaustumėte lynų sistemų.
- Tvirtai prisukite iš anksto sumontuotus greitojo įtempimo įtaisus (2) (turi išsikišti maždaug vienas varžto sriegio žingsnis) ir atverskite į viršų.



## Montavimo patikrinimas



- Greitojo įtempimo įtaisai (1) turi būti įtempti tiek, kad jie gerai priglustų prie valdymo rankenos, o valdymo rankenos viršutinė dalis būtų tvirtai sujungta su valdymo rankenos apatine dalimi.  
Jeigu valdymo rankena netvirtai sumontuota arba greitojo įtempimo įtaisų padėtis yra netinkama, tuomet juos atverskite ir, išsukdami bei vėl įsukdami, tinkamai nustatykite.
- Patikrinkite, ar lynų sistemos (2, 3) ir laido spaustukai (4, MB 2 RC) yra tinkamoje padėtyje.

## 7.3 Degalai ir variklio alyva



### Stenkitės nepažeisti įrenginio!

Prieš pirmą kartą paleisdami variklį, įpilkite variklio alyvos. Norėdami pripilti variklio alyvos arba degalų, naudokite tinkamą pagalbinį pripylimo įtaisą (pvz., piltuvą).

### Variklio alyva

Informaciją, kokią variklio alyvą ir kiek jos naudoti, rasite vidaus degimo variklio naudojimo instrukcijoje. Reguliariai tikrinkite alyvos pripildymo lygį (žr. vidaus degimo variklio naudojimo instrukciją).

Nepripilkite alyvos nei per daug, nei per mažai. Prieš pradėdami eksploatuoti vidaus degimo variklį, gerai užsukite alyvos bako dangtelį.

### Degalai

Rekomenduojame naudoti šviežius, kokybiškus degalus, bešvinį benzina.



Nurodymus dėl degalų kokybės (oktaninio skaičiaus) rasite vidaus degimo variklio naudojimo instrukcijoje.

## 8. Valdymo elementai

### 8.1 Bendroji informacija



#### Pavojus susižeisti!

Atkreipkite dėmesį į skyriuje „Jūsų saugumui“ pateiktas saugos nuorodas (⇒ 4.).

- Atliekant visus aprašytus darbus, įrenginys turi stovėti ant horizontalaus, lygaus ir tvirto pagrindo.

### 8.2 Valdymo rankenos atlenkimas



Valdymo rankeną galite atlenkti, kad, gabendami ir laikydami įrenginį, sutaupytumėte vietas.



#### Suspaudimo pavojus!

Atlaisvinus greitojo įtempimo įtaisą, gali nekontroliuojamai atsilenkti valdymo rankena.

Todėl, atlaisvindami tvirtinimo elementus, visada tvirtai laikykite valdymo rankeną viena ranka.

- Sustabdykite vidaus degimo variklį ir nutraukite uždegimo žvakės antgalį. (⇒ 11.2)
- Nukabinkite starterio trosą. (⇒ 8.3)
- Kairėje ir dešinėje pusėse atidarykite greitojo įtempimo įtaisus (1) bei atsargiai atlenkite valdymo rankeną (2) į priekį.

## 8.3 Starterio trosso užkabinimas ir nukabinimas



### Užkabinimas

- Nutraukite nuo vidaus degimo variklio uždegimo žvakės antgalį.
- Variklio išjungimo rankeną (1) paspauskite valdymo rankenos link ir laikykite.
- Lėtai ištraukite starterio trosą (2).
- Atleiskite variklio išjungimo rankeną (1) ir starterio trosą (2) užkabinkite už lynų sistemos laikiklio (3).
- Užmaukite uždegimo žvakės antgalį.

### Nukabinimas

- Nutraukite nuo vidaus degimo variklio uždegimo žvakės antgalį.
- Starterio trosą (2) nukabinkite nuo lyno kreipiamosios (3).

## 8.4 Pjovimo aukščio reguliavimas



#### Pavojus susižeisti!

Prieš nustatydami pjovimo aukštį, sustabdykite vidaus degimo variklį.

Galima nustatyti 4 skirtingus pjovimo aukščius: nuo 28 mm iki 85 mm.

1 pakopa = mažiausias pjovimo aukštis

4 pakopa = didžiausias pjovimo aukštis



#### Pavojus susižeisti!

Priekinės ir galinės ašių nustatymai turi sutapti.

## 1 Pjovimo aukščio nustatymas gale

- Norimą pjovimo aukštį nustatykite naudodami galinę ašį (1). Tam tikslui įrenginį prilaikykite ranka, o galinę ašį iš pradžių vienoje pusėje, paskui kitoje pusėje nustatykite į norimą aukštį. Reguliuodami užtikrinkite, kad kairėje ir dešinėje ji visuomet būtų tokia pačiame aukštyje (galinė ašis turi būti lygiagrečioje korpusui padėtyje).

## 2 Pjovimo aukščio priekyje nustatymas

- MB 2 RT:** Pjovimo aukščio reguliavimo svirtį (2) spauskite į išorę, nustatykite į pageidaujama padėtį ir užfiksuokite.
- MB 2 RC, MB 2 R:** Norimą pjovimo aukštį nustatykite naudodami priekinę ašį (3). Tam tikslui įrenginį prilaikykite ranka, o priekinę ašį iš pradžių vienoje pusėje, paskui kitoje pusėje nustatykite į norimą aukštį. Reguliuodami užtikrinkite, kad kairėje ir dešinėje ji visuomet būtų tokia pačiame aukštyje (priekinė ašis turi būti lygiagrečioje korpusui padėtyje).

## 9. Saugos įtaisai

Įrenginys yra pritaikytas saugiai valdyti, o apsaugai nuo netinkamo naudojimo užtikrinti jame įrengti keli saugos įtaisai.



### Pavojus susižeisti!

Jeigu nustatoma, kad sugedo kuris nors iš saugos įtaisų, tuomet įrenginio negalima naudoti. Kreipkitės į prekybos atstovą. VIKING rekomenduoja VIKING prekybos atstovą.

## 9.1 Variklio išjungimo rankena

Vejapjovėje įmontuotas variklio išjungimo įrenginys.

Kai eksploatuojant paleidžiama variklio išjungimo rankena, vidaus degimo variklis išjungiamas.

Vidaus degimo variklis ir peilis sustoja per 3 sekundes.



### Pavojus susižeisti!

Jeigu peilio papildomo veikimo laikas ilgesnis, įrenginio nebenaudokite ir pristatykite prekybos atstovui.

## Papildomo veikimo laiko matavimas

Užvedus vidaus degimo variklį, peilis sukasi ir girdimas oro srauto keliamas triukšmas. Papildomo veikimo trukmė atitinka oro srauto keliamo triukšmo trukmę išjungus vidaus degimo variklį. Ją galima išmatuoti sekundmačiu.

## 10. Darbo nuorodos

### 10.1 Bendroji informacija apie mulčiamą

Per mulčiamą procesą oro srovė nupjautą žolę nupučia į peilių sritį. Čia žolė smulkiai supjaustoma, paskui vėl išpučiama ant nupjautos vejės. Nupjauta žolė lieka ant vejės ploto.

### Nauda

Pūvanti nupjauta žolė sugrąžina dirvai organines maistingąsias medžiagas ir veikia kaip natūralios trąšos.

## Pranašumai

Nereikia ištuštinti žolės surinkimo dėžės ir pašalinti nupjautos žolės. Dėl to lėčiau auga piktžolės ir sutaupoma daug trąšų.

## 10.2 Kada galima mulčiuoti?

VIKING rekomenduoja mulčiuoti tik tada, kai veja yra sausa, o žolė nėra per aukšta. Jei žolė per aukšta, veją reikia pjauti du kartus. (⇒ 10.3)



### Atsargiai!

Nustačius per mažą pjovimo aukštį arba pjaunant šlapią veją, korpusas gali užsikisti ir užblokuoti peilį!

## 10.3 Kaip turėtų būti mulčiuojama?

Gero mulčiamą sąlygos:

- nustatykite optimalų pjovimo aukštį: reikia nupjauti trečdali žolės aukščio;
- naudokite gerai išgalastus peilius;
- keiskite pjovimo kryptį ir atkreipkite dėmesį į viena kitą dengiančias pjovimo atkarpas.

## Darbo principas, kai žolė aukšta

Jei žolė aukšta, veją reikėtų pjauti dviem etapais.

Pirmas etapas:

veją iš pradžių pjaukite nustatę didžiausią pjovimo aukštį.

Antras etapas:

praėjus 12–24 valandoms po pirmo etapo, mulčiuokite veją iki pageidaujamo žolės aukščio, laikykitės stauso kampo pirmos pjovimo krypties atžvilgiu.

## 10.4 Kaip dažnai reikėtų mulčiuoti?

Veja bus graži ir tanki, jei ją dažnai mulčiuosite ir neleisite jai peraugti.

### Pagrindiniai augimo periodai

Pavasaris:

mulčiuokite ne rečiau nei 2 kartus per savaitę.

Vasara ir ruduo:

mulčiuokite ne rečiau nei 1 kartą per savaitę.

## 11. Įrenginio naudojimo pradžia

### 11.1 Vidaus degimo variklio paleidimas



#### Stenkitės nepažeisti įrenginio!

Neužveskite vidaus degimo variklio aukštoje žolėje arba nustatę mažiausią pjovimo aukštį. Taip būtų sunkiau užvesti variklį.

Užvestas vidaus degimo variklis dėl automatinės greičio reguliavimo sistemos visada veikia optimaliu darbinių sūkių skaičiumi.

### Paleidimo procesas, esant šaltam vidaus degimo varikliui:

#### • Tik MB 2 R:

Tris kartus paspauskite rankinį siurbliuką (1).

- Variklio išjungimo rankeną (2) paspauskite valdymo rankenos link ir laikykite.

- Lėtai traukite starterio trosą (3), kol pajusite pasipriešinimą suspaudimui. Tuomet stipriai ir greitai jį truktelėkite iki rankos ilgio. Lėtai atleiskite starterio trosą (3), kad jį būtų galima vėl suvynioti. Kartokite procesą, kol vidaus degimo variklis pradės veikti.

### Paleidimo procesas, esant šiltam vidaus degimo varikliui:



#### Stenkitės nepažeisti įrenginio!

Jei vidaus degimo variklis šiltas, rankinio siurbliuko spausti nebereikia.

Tačiau atkreipkite dėmesį į tai, kad itin šaltu oru vidaus degimo variklis gali labai greitai atvėsti.

- Paleidimo procesas toks pats, kaip ir esant šaltam vidaus degimo varikliui.  
**Tik MB 2 R:**  
Rankinio siurbliuko (1) spausti nereikia.

### 11.2 Vidaus degimo variklio sustabdymas



- Paleiskite variklio išjungimo rankeną (1).

Vidaus degimo variklis ir peilis sustoja per 3 sekundes.

### 11.3 Važiavimo pavara (MB 2 RT)



#### Nuoroda

Modelyje MB 2 RT yra priekinių ratų pavara.

### 1 Važiavimo pavaros įjungimas

- Paleiskite vidaus degimo variklį. (⇒ 11.1)
- Važiavimo pavaros rankeną (1) patraukite valdymo rankenos link ir laikykite.



Važiavimo pavara įjungžiama, vejamajam pradeda judėti į priekį.

### 2 Važiavimo pavaros išjungimas

- Atleiskite važiavimo pavaros rankeną (1).

Važiavimo pavara išjungus vejamajam sustoja.

Vidaus degimo variklis ir peilis veikia toliau.

### 11.4 Operatoriaus darbo sritis



- Užvedant ir veikiant vidaus degimo varikliui saugumo sumetimais operatorius visada turi būti darbo srityje už valdymo rankenos. Visada laikykitės valdymo rankenomis nustatyto saugaus atstumo.
- Vejamajam leidžiama valdyti tik vienam asmeniui. Pašaliniai asmenys turi būti atokiau nuo pavojaus zonos. (⇒ 4.)

## 12. Techninė priežiūra



### Pavojus susižeisti!

Prieš atlikdami įrenginio techninės priežiūros arba valymo darbus, atidžiai perskaitykite skyrių „Jūsų saugumui“ (⇒ 4.), ypač poskyrį „Techninė priežiūra ir remontas“ (⇒ 4.7), ir tiksliai laikykitės visų saugos nurodymų.

Prieš atlikdami techninės priežiūros ir valymo darbus, leiskite įrenginiui atvėsti ir ištraukite uždegimo žvakės antgalį!



### Prekybos atstovo kasmet atliekama techninė priežiūra:

kartą per metus vejamąją privalo patikrinti prekybos atstovas. VIKING rekomenduoja kreiptis į VIKING prekybos atstovą.

### 12.1 Įrenginio valymas



#### Techninę priežiūrą būtina atlikti:

po kiekvieno naudojimo.



### Pavojus susižeisti!

Sustabdykite vidaus degimo variklį, leiskite įrenginiui atvėsti ir nutraukite uždegimo žvakės antgalį.

Prieš statydami įrenginį į valymo padėtį, ištuštinkite degalų baką (tuščiaja eiga).

#### Įrenginio nustatymas į valymo padėtį

- Atidarykite greitojo įtempimo įtaisą (1) ir atlenkite atgal valdymo rankeną (2).
- Pakelkite įrenginio priekį ir, kaip parodyta, nustatykite į valymo padėtį.

### 12.2 Peilio susidėvėjimo tikrinimas



#### Techninę priežiūrą būtina atlikti:

prieš kiekvieną naudojimą.



### Pavojus susižeisti!

Peilis skirtingai susidėvi, atsižvelgiant į naudojimo vietą ir trukmę. Jei įrenginį naudojate ant smėlėto paviršiaus arba dažnai sausomis sąlygomis, peilio apkrova padidėja ir jis itin greitai susidėvi.

Susidėvėjęs peilis gali nulūžti ir sunkiai sužeisti. Visada būtina laikytis peilio techninės priežiūros nurodymų.

#### Tikrinimo procesas

- Įrenginį nustatykite į valymo padėtį. (⇒ 12.1)
- Nuvalykite peilį (1) ir patikrinkite, ar nėra pažeidimų (įrūtų arba įtrūkimų).
- Peilio storį (A) keliose vietose išmatuokite ištraukiamu matuokliu (2).
- Išmatuokite sudilimą (B). Tuo tikslu linuotę (3), kaip parodyta, pridėkite prie priekinės peilio briaunos.

#### Susidėvėjimo ribos

Peilio storis (A) visose vietose turi būti ne mažesnis nei **2 mm**. Svarbiausios vietos pažymėtos paveikslėlyje.

Galiant ašmenis galima nušlifuoti ne daugiau nei **5 mm** – atstumu (B) (nudilimas).

### 12.3 Pjovimo peilio galandimas

Jei jums trūksta reikalingų žinių arba pagalbinių priemonių, patariame peilio galandimą perleisti specialistui. Netinkamai išgalastas peilis (netinkamas galandimo kampas, disbalansas ir t. t.) veikia įrenginio veikimą.

#### Galandimo instrukcija

- Išmontuokite pjovimo peilį. (⇒ 12.4)
- Galandamą pjovimo peilį aušinkite, pvz., vandeniui. Atsiradus mėlynam atspalviui, pablogėja peilio pjovimo savybės.
- Pjovimo peilį galąskite tolygiai, kad išvengtumėte vibracijos dėl nesubalansuotumo.
- Laikykitės **30°** galandimo kampo.
- Atsižvelkite į susidėvėjimo ribas (⇒ 12.2).

### 12.4 Pjovimo peilio išmontavimas ir įmontavimas



### Pavojus susižeisti!

Dirbkite tik su pirštinėmis.



Pjovimo peilį reikia pakeisti, jei matyti įrūtų ar įtrūkių arba jei pasiekta susidėvėjimo riba (⇒ 12.2).

#### Išmontavimas

- Tvirtai laikykite pjovimo peilį (1) ir atlaisvinkite peilio varžtą (2).
- Išimkite peilio varžtą (2), fiksavimo poveržlę (3) ir pjovimo peilį (1).

## Montavimas

- Nuvalykite atraminį peilio paviršių ir peilio įvorę (4).
- Peilio varžtą (2) padenkite tepalu **Loctite 243**.
- Pjovimo peilį (1), kaip parodyta, uždėkite ant peilio įvorės (4).
- Uždėkite fiksavimo poveržlę (3), kaip parodyta, ir peilio varžtu (2) **60 - 65 Nm** priveržkite.



### Pavojus susižeisti!

Tiksliai laikykitės nustatyto peilio varžto priveržimo momento. Fiksavimo poveržlę (3) pakeiskite kaskart, kai montuojate peilį. Peilio varžtą (2) pakeiskite kaskart, kai keičiate peilį.

## 12.5 Vidaus degimo variklis

### Techninės priežiūros intervalas:

žr. vidaus degimo variklio naudojimo instrukciją.

### Bendrosios nuorodos

Laikykitės valdymo ir techninės priežiūros nuorodų, kurias galite rasti pridėtoje vidaus degimo variklio naudojimo instrukcijoje.

Jei norite, kad įrenginio eksploatacijos laikas būtų kuo ilgesnis, jame visuomet turi būti reikiamas kiekis alyvos. Taip pat būtina reguliariai keisti alyvos ir oro filtrus.

Rekomenduojamus alyvos keitimo intervalus, taip pat informaciją apie variklio alyvą ir apie tai, kokį jos kiekį pilti, rasite vidaus degimo variklio naudojimo instrukcijoje.

Aušinimo briaunos visada turi būti švarios, kad vidaus degimo variklis būtų pakankamai aušinamas.

## 12.6 Ratai ir pavarų dėžės

Ratų guolių techniškai prižiūrėti nereikia.

Pavarų dėžės techniškai prižiūrėti nereikia.

## 12.7 Laikymas (žiemos pertrauka)

Jei įrenginio nenaudosite ilgiau (žiemos pertrauka), atkreipkite dėmesį į šiuos punktus:

- rūpestingai nuvalykite visas išorines įrenginio dalis;
- gerai sutepkite visas judančias dalis;
- ištuštinkite degalų baką ir karbiuratorių (pvz., tuščiaja eiga);
- išsukite uždegimo žvakę (žr. vidaus degimo variklio naudojimo instrukciją) ir per jos angą į vidaus degimo variklį įpilkite apie 3 cm<sup>3</sup> variklio alyvos. Vidaus degimo variklį kelis kartus pasukite be uždegimo žvakės (patraukite už užvedimo troselio);



### Gaisro pavojus!

Uždegimo žvakės antgalį laikykite toliau nuo uždegimo žvakės angos, nes antgalis gali užsidegti.

- vėl įsukite uždegimo žvakę (žr. vidaus degimo variklio naudojimo instrukciją);
- pakeiskite alyvą (žr. vidaus degimo variklio naudojimo instrukciją);
- įrenginį laikykite sausoje, uždaroje ir nedulkėtoje patalpoje. Įsitikinkite, ar įrenginys yra vaikams nepasiekiamoje vietoje.

## 13. Gabenimas

### 13.1 Gabenimas





### Pavojus susižeisti!

Prieš gabendami atkreipkite dėmesį į skyrių „Jūsų saugumui“. (⇒ 4.4)

Įrenginį neškite tik padedami kito asmens. Tuo metu dėvėkite tinkamą apsauginę aprangą (avėkite apsauginiais batais, mūvėkite atspariomis pirštinėmis). Prieš keldami arba gabendami, nutraukite uždegimo žvakės antgalį.

### Įrenginio kėlimas arba nešimas

-  Valdymo rankena sumontuota: įrenginį laikykite už priekinės rankenos pernešti (1) ir už valdymo rankenos (2).
-  Valdymo rankena atlenkta: įrenginį laikykite už priekinės rankenos pernešti (1) ir už valdymo rankenos apatinių dalių (3).

### Įrenginio gabenimas

Įrenginį galima gabenti tik ant švarios, lygios krovimo platformos, stovintį ant visų 4 ratų.

- Tinkamomis tvirtinimo priemonėmis užfiksuokite įrenginį, kad jis nenuslystų. Lynus arba diržus pritvirtinkite prie priekinės rankenos pernešti (1) ir valdymo rankenos apatinių dalių (3).

## 14. Aplinkos apsauga



Nupjautos žolės nereikėtų išmesti su šiukšlėmis, ją galima panaudoti kompostui.

Pakuotės, įrenginys ir priedai pagaminti iš perdirbamų medžiagų, todėl juos reikia atitinkamai utilizuoti.

Jei medžiagos likučius utilizuosite atskirai ir laikydamiesi aplinkos apsaugos reikalavimų, juos bus galima perdirbti bei dar kartą panaudoti. Todėl, pasibaigus įprastam įrenginio naudojimo laikui, jį reikia pristatyti į vertingų medžiagų surinkimo punktą. Utilizuodami ypač atkreipkite dėmesį į skyriuje „Utilizavimas“ pateiktus duomenis (⇒ 4.9).

Norėdami sužinoti, kaip tinkamai utilizuoti atliekas, kreipkitės į perdirbimo centrą arba prekybos atstovą.

## 15. Įprastos atsarginės dalys

### Pjovimo peilis (mulčiuojantis peilis)

6357 702 0101

### Peilio varžtas

9008 319 9028

### Fiksavimo poveržlė

0000 702 6600



Keičiant arba montuojant peilį, reikia pakeisti pjovimo peilio tvirtinimo elementus (pvz., peilio varžtą, fiksavimo poveržlę). Atsarginių dalių galima įsigyti iš VIKING prekybos atstovo.

## 16. Techninės priežiūros planas

### 16.1 Perdavimo patvirtinimas

**Modelis:** \_\_\_\_\_

**Serijos Nr.:**

--	--	--	--	--	--	--	--	--	--

**Data:**    |    |    |    |    |    |    |    |    |    |

Kita techninė priežiūra

**Data:**    |    |    |    |    |    |    |    |    |    |

### 16.2 Techninės priežiūros patvirtinimas



Atlikdami techninės priežiūros darbus, perduokite šią naudojimo instrukciją savo prekybos atstovui. Jis patvirtins atspausdintuose laukeliuose, kad buvo atlikti techninės priežiūros darbai.



Techninės priežiūros atlikimo data



Kitos techninės priežiūros data

## 17. Dėvėjimosi mažinimas ir priemonės, padedančios išvengti gedimų

**Svarbios gaminių grupės techninės ir kitokios priežiūros nuorodos**

### Benzininės vejapjovės

Bendrovė VIKING neatsako už materialinę ir asmeninę žalą, jei ji kilo dėl naudojimo instrukcijos nuorodų, susijusių su sauga, valdymu ir technine priežiūra, nesilaikymo ar neleistinų priedų arba atsarginių dalių naudojimo.

Būtinai laikykitės toliau pateiktų svarbių nuorodų, kad nesugadintumėte savo VIKING įrenginio ir jis nesusidėvėtų per greitai.

### 1. Susidėvinčios dalys

Kai kurios VIKING įrenginio dalys, net ir naudojamos pagal paskirtį, dyla. Tai įprasta, todėl, atsižvelgiant į naudojimo pobūdį ir trukmę, šios dalys turi būti laiku pakeistos.

Tokios dalys yra:

- pjovimo peilis;
- pavaros diržas (MB 2 RT);
- padangos.

### 2. Šioje naudojimo instrukcijoje pateiktų nuorodų laikymasis

VIKING įrenginys turi būti naudojamas, techniškai prižiūrimas ir saugomas taip, kaip aprašyta šioje naudojimo instrukcijoje. Už visus gedimus, atsiradusius nesilaikant saugumo nuorodų, priežiūros taisyklių ir techninių reikalavimų, atsako pats naudotojas.

Ypač tai galioja šiais atvejais:

- atlikus VIKING nepatvirtintus gaminio pakeitimus;
- naudojant VIKING neleidžiamas eksploatacines medžiagas (tepalus, benzina ir variklio alyva, žr. vidaus degimo variklio gamintojo informaciją);
- naudojant įrankius arba priedus, kurių neleidžiama naudoti su įrenginiu ir kurie netinka įrenginiui arba yra blogesnės kokybės;
- naudojant gaminį ne pagal paskirtį;
- naudojant gaminį sporto renginiuose arba varžybose;
- atsiradus gedimams, kai sugedus konstrukcinėms dalims gaminys tebenaudojamas.

### 3. Techninės priežiūros darbai

Visi darbai, nurodyti skyriuje „Techninė priežiūra“, turi būti atliekami reguliariai.

Jei naudotojas negali šių techninės priežiūros darbų atlikti pats, jis privalo kreiptis į prekybos atstovą.

VIKING rekomenduoja, kad techninės priežiūros ir remonto darbus atliktų tik VIKING prekybos atstovas.

VIKING prekybos atstovai reguliariai mokomi, jiems suteikiama reikalinga techninė informacija.

Neatlikus tokių darbų laiku, gali atsirasti gedimų, už kuriuos atsako pats įrenginio naudotojas.

Prie jų priskiriami ir tokie gedimai:

- korozija ir kiti vėliau atsirandantys gedimai dėl netinkamo laikymo;
- įrenginio pažeidimai, atsiradę dėl blogesnės kokybės atsarginių dalių naudojimo;

- gedimai dėl ne laiku atliktos ar neatidžios techninės priežiūros, gedimai dėl techninės priežiūros ir remonto darbų, atliktų ne prekybos atstovo dirbtuvėse.

## 18. Gamintojo CE atitikties deklaracija

Mes,

„VIKING GmbH“  
Hans Peter Stihl–Straße 5  
A 6336 Langkampfen/Kufstein,  
pareiškiame, kad įrenginys

Vejapjovė, valdoma rankomis, su vidaus degimo varikliu (MB)

**Gamintojo ženklas: VIKING**

Tipas: MB 2.2 R  
MB 2.2 RC  
MB 2.2 RT

Serijos Nr. 6357

atitinka šias EB direktyvas:  
97/68/EC, 2000/14/EC, 2004/108/EC,  
2006/42/EC

Gaminys sukonstruotas ir pagamintas remiantis šiais standartais:  
EN ISO 5395-1, EN ISO 5395-2

Taikyta atitikties įvertinimo procedūra:  
VIII priedas (2000/14/EC)

Įgaliosios vertinimo institucijos  
pavadinimas ir adresas:

TÜV Rheinland LGA Products GmbH  
Tillystraße 2  
D-90431 Nürnberg

Techniniai dokumentai parengti ir saugomi:  
Sven Zimmermann  
VIKING GmbH

Pagamavimo metai ir serijos numeris nurodyti įrenginio specifikacijų lentelėje.

### MB 2.2 R:

Išmatuotas garso galios lygis:  
92,0 dB(A)

Garantuotas garso galios lygis:  
94 dB(A)

### MB 2.2 RC, MB 2.2 RT:

Išmatuotas garso galios lygis:  
92,5 dB(A)

Garantuotas garso galios lygis:  
94 dB(A)

Langkampfenas,  
2015-01-02 (MtMtMtMt-MnMn-DD)

VIKING GmbH



Sven Zimmermann

Valdymo skyriaus konstrukcija

## 19. Techniniai duomenys

### MB 2.2 R, MB 2.2 RC, MB 2.2 RT

Serijos Nr.	6357
Vidaus degimo variklis, konstrukcijos tipas	4 taktų vidaus degimo variklis
Pjovimo įranga	Peilio laikiklis
Pjovimo plotis	46 cm
Paleidimo įrenginys	Starterio troselis

### MB 2.2 R, MB 2.2 RC, MB 2.2 RT

Saugos įtaisas	Variklio išjungimas
Peilio varžto priveržimo momentas	60 - 65 Nm
Priekinio rato skersmuo	200 mm
Galinio rato skersmuo	200 mm
Pjovimo aukštis	28 - 85 mm
Pagal direktyvą 2000/14/EC: garantuotas garso galios lygis $L_{WA,d}$	94 dB(A)
Pagal direktyvą 2006/42/EC: Triukšmo lygis darbo vietoje $L_{pA}$	81 dB(A)
Neapibrėžtis $K_{pA}$	2 dB(A)

### MB 2.2 R

Variklio tipas	„B&S“ 450 serijos
Vardinė galia esant vardiniam sūkių skaičiui	1,8 - 2900 kW - sūk./min.
Cilindro darbinis tūris	125 cm <sup>3</sup>
Degalų bakas	0,8 l
Pjovimo įrangos sūkių skaičius	2900 sūk./min.
Deklaruojamoji vibracijų tipinė vertė pagal EN 12096: Išmatuotoji vertė $a_{hw}$	7,00 m/s <sup>2</sup>
Neapibrėžtis $K_{hw}$	2,80 m/s <sup>2</sup>
Matavimas pagal EN 20643	
Ilgis / plotis / aukštis	124 / 49 / 100 cm
Svoris:	22 kg

### MB 2.2 RC

Variklio tipas	„Kohler XT675“
Vardinė galia esant vardiniam sūkių skaičiui	2,2 - 2800 kW - sūk./min.
Cilindro darbinis tūris	149 cm <sup>3</sup>
Degalų bakas	1,4 l
Pjovimo įrangos sūkių skaičius	2800 sūk./min.
Deklaruojamoji vibracijų tipinė vertė pagal EN 12096: Išmatuotoji vertė $a_{hw}$	5,00 m/s <sup>2</sup>
Neapibrėžtis $K_{hw}$	2,50 m/s <sup>2</sup>
Matavimas pagal EN 20643	
Ilgis / plotis / aukštis	124 / 49 / 100 cm

Svoris:

26 kg

### MB 2.2 RT

Variklio tipas	„Kohler XT675“
Vardinė galia esant vardiniam sūkių skaičiui	2,2 - 2800 kW - sūk./min.
Cilindro darbinis tūris	149 cm <sup>3</sup>
Degalų bakas	1,4 l
Pjovimo įrangos sūkių skaičius	2800 sūk./min.
Deklaruojamoji vibracijų tipinė vertė pagal EN 12096: Išmatuotoji vertė $a_{hw}$	5,90 m/s <sup>2</sup>
Neapibrėžtis $K_{hw}$	2,36 m/s <sup>2</sup>
Matavimas pagal EN 20643	
Pavara: priekinis ratas	1 priekinė pavara
Pavaros greitis	3,5 km/val.

### MB 2.2 RT

Ilgis / plotis / aukštis	140 / 50 / 105 cm
Svoris:	29 kg

## 20. Gedimų paieška

✖ Jei reikia, kreipkitės į prekybos atstovą. VIKING rekomenduoja kreiptis į VIKING prekybos atstovą.

📖 Žr. vidaus degimo variklio naudojimo instrukciją.

### Sutrikimas

Vidaus degimo variklis nepasileidžia.



### Galimos priežastys

- Neaktyvinta variklio išjungimo rankena.
- Bake neliko degalų.
- Užsikūdo degalų vamzdelis.
- Degalai bake prastos kokybės, užteršti arba pasenę.
- Užterštas oro filtras.
- Uždegimo žvakės antgalis nuimtas nuo uždegimo žvakės; aukštosios įtampos laidas blogai pritvirtintas prie antgalio.
- Uždegimo žvakė su apdegusiu izoliatoriumi ar sugadinta; netinkamai nustatytas atstumas tarp elektrodų.

### Ką daryti?

- Variklio išjungimo rankeną paspauskite valdymo rankenos link ir laikykite. (⇒ 11.1)
- Įpilkite degalų. (⇒ 7.3)
- Išvalykite degalų vamzdelį. 📖, ✖
- Visada naudokite šviežius kokybiškus degalus, bešvinį benzina; valykite karbiuratorių. 📖, ✖
- Išvalykite oro filtrą. 📖, ✖



- Įkiškite uždegimo žvakės antgalį; patikrinkite jungtį tarp aukštosios įtampos laido ir kištuko. , 
- Nuvalykite arba pakeiskite uždegimo žvakę; nustatykite atstumą tarp elektrodų. 

---





### Sutrikimas

Vidaus degimo variklis sunkiai pasileidžia arba sumažėjo jo galia.

### Galima priežastis

- Užsikišo vejapjovės korpusas.
- Pjaunama nustačius per mažą pjovimo pakopą arba esant pasirinktam pjovimo aukščiui stumiama per greitai.
- Kuro bako ir karbiuratoriuje yra vandens; užsikišo karbiuratorius.
- Užterštas kuro bakas.
- Užterštas oro filtras.
- Aprūkusi uždegimo žvakė.

### Ką daryti?

- Išvalykite vejapjovės korpusą (nutraukite uždegimo žvakės antgalį!). (⇒ 12.1)
- Nustatykite aukštesnę pjovimo pakopą arba sumažinkite stūmimo greitį. (⇒ 8.4)
- Ištuštinkite kuro baką, išvalykite kuro vamzdelį ir karbiuratorių. 
- Išvalykite kuro baką. 
- Išvalykite oro filtrą. 
- Išvalykite uždegimo žvakę. 

---

### Sutrikimas

Vidaus degimo variklis labai įkaista.

### Galimos priežastys

- Vidaus degimo variklyje per mažai alyvos.
- Nešvari aušinimo briauna.

### Ką daryti?

- Pakeiskite variklio alyvą. (⇒ 12.5)
- Išvalykite aušinimo briauną. (⇒ 12.1)

---



### Sutrikimas

Dirbant atsiranda didelė vibracija.

### Galimos priežastys

- Sugedęs pjovimo blokas.
- Atsilaisvinimo vidaus degimo variklio tvirtinimo elementas.

### Ką daryti?

- Patikrinkite ir, jei reikia, suremontuokite pjovimo peilį, peilių veleną ir peilio tvirtinimo detales (peilio varžtą ir fiksavimo poveržlę). 
- Priveržkite vidaus degimo variklio tvirtinimo varžtus. 

---

### Sutrikimas

Pjauna nešvariai, veja pagelsta.

### Galima priežastis:

- Atšipęs arba susidėvėjęs pjovimo peilis.
- Palyginti su pjovimo aukščiu, stūmimo greitis yra per didelis.
- Įrenginio korpusas nelygiagretus su pagrindu.

### Ką daryti?

- Pagaląskite arba pakeiskite pjovimo peilį. (⇒ 12.3), (⇒ 12.4), 
- Sumažinkite stūmimo greitį ir (arba) pasirinkite tinkamą pjovimo aukštį.
- Priekinę ir galinę pjovimo aukščio reguliavimo svirtis nustatykite į tą patį lygį. (⇒ 8.4)

---

### Sutrikimas (MB 2 RT):

Pavara neveikia jungiant važiavimo pavaros rankeną.

### Galima priežastis:

- Pažeista važiavimo pavaros lynų sistema (pvz., sulenкта).

### Ką daryti?

- Pakeiskite lynų sistemą. 



## Stimată clientă, stimate client,

Vă mulțumim pentru că v-ați decis pentru un produs de calitate al firmei VIKING.

Acest produs a fost realizat pe baza celor mai moderne tehnologii de fabricație și a unor măsuri cuprinzătoare de asigurare a calității, deoarece scopul nostru este atins doar dacă sunteți mulțumiți de aparatul dvs.

Dacă aveți întrebări referitoare la acest aparat, vă rugăm să vă adresați distribuitorului dvs. sau direct societății noastre de distribuție.

**Vă dorește să utilizați cu plăcere aparatul dvs. VIKING,**



**Dr. Peter Pretzsch**

**Conducerea executivă**

## 1. Cuprins

<b>Despre aceste instrucțiuni de utilizare</b>	<b>322</b>
Generalități	322
Indicații privind citirea instrucțiunilor de utilizare	322
<b>Descrierea aparatului</b>	<b>322</b>
<b>Pentru siguranța dvs.</b>	<b>323</b>
Generalități	323
Alimentarea – manipularea benzinei	324
Îmbrăcămintea și echipamentul de lucru	324
Transportul aparatului	324
Înainte de începerea lucrului	325
În timpul lucrului	325
Întreținerea și repararea	327
Depozitarea în cazul pauzelor de funcționare mai lungi	328
Evacuarea la deșeurii	328
<b>Descrierea simbolurilor</b>	<b>328</b>
<b>Conținutul pachetului</b>	<b>329</b>
<b>Pregătirea aparatului pentru lucru</b>	<b>329</b>
Generalități	329
Montarea ghidonului	329
Carburantul și uleiul de motor	329
<b>Elemente de comandă</b>	<b>330</b>
Generalități	330
Rabaterea ghidonului	330
Montarea și demontarea cablului de pornire	330
Reglarea înălțimii de tăiere	330
<b>Dispozitive de siguranță</b>	<b>330</b>
Maneta oprire motor	331
<b>Indicații pentru lucru</b>	<b>331</b>
Informații generale privind răspândirea	331
Când se poate efectua operația de răspândire a materialului vegetal?	331
Cum trebuie efectuată răspândirea?	331
Cât de frecvent trebuie efectuată răspândirea?	331
<b>Punerea în funcțiune a aparatului</b>	<b>332</b>
Pornirea motorului cu ardere internă	332
Oprirea motorului cu ardere internă	332
Sistemul de acționare pentru deplasare (MB 2 RT)	332
Zona de lucru a operatorului	332
<b>Întreținerea</b>	<b>333</b>
Curățarea aparatului	333
Verificarea uzurii cuțitelor	333
Ascuțirea cuțitului	333
Demontarea și montarea cuțitului	334
Motorul cu ardere internă	334
Roțile și cutia de viteze	334
Conservarea (pauza de iarnă)	334
<b>Transportul</b>	<b>335</b>
Transportul	335
<b>Protecția mediului</b>	<b>335</b>
<b>Piese de schimb cerute mai frecvent</b>	<b>335</b>
<b>Planul de întreținere</b>	<b>335</b>
Confirmare de predare	335
Confirmare de service	335
<b>Reducerea uzurii și evitarea deteriorărilor</b>	<b>336</b>
<b>Declarația de conformitate CE a producătorului</b>	<b>336</b>
<b>Specificații tehnice</b>	<b>337</b>
<b>Identificarea cauzelor defecțiunilor</b>	<b>338</b>

## 2. Despre aceste instrucțiuni de utilizare

### 2.1 Generalități

Aceste instrucțiuni de utilizare reprezintă **instrucțiuni de utilizare originale** ale producătorului în sensul directivei UE 2006/42/EC.

VIKING lucrează permanent la dezvoltarea gamei sale de produse; din acest motiv, trebuie să ne rezervăm dreptul de a efectua modificări ale echipamentului livrat ca formă, tehnologie și dotare.

În consecință, nu se pot solicita daune sau alte pretenții pe baza datelor și figurilor din această broșură.

Aceste instrucțiuni de utilizare sunt protejate conform dreptului de autor. Toate drepturile rămân rezervate, în special dreptul de multiplicare, traducere și prelucrare cu sisteme electronice.

### 2.2 Indicații privind citirea instrucțiunilor de utilizare

Imaginile și textele descriu anumite operații.

Toate simbolurile aplicate pe aparat sunt explicate în aceste instrucțiuni de utilizare.

#### Direcția în care se privește:

Direcția privirii în timpul utilizării **stânga** și **dreapta** în instrucțiunile de utilizare: utilizatorul se află în spatele aparatului (poziția de lucru).

### Trimiteri la capitole:

Cu ajutorul unei săgeți se face trimitere la capitole și subcapitole pentru mai multe detalii. Exemplul următor face trimitere la un capitol: (⇒ 4.)

### Marcarea pasajelor de text:

Instrucțiunile descrise pot fi marcate în următoarele moduri.

Operații care necesită intervenția utilizatorului:

- Se deșurubează șurubul (1) cu o șurubelniță, se acționează maneta (2) ...

Enumerări de ordin general:

- Utilizarea produsului la manifestări sportive sau concursuri

### Texte cu semnificație suplimentară:

Pentru a le evidenția suplimentar în instrucțiunile de utilizare, pasajele de text cu semnificație suplimentară sunt marcate cu unul dintre simbolurile descrise în continuare.



#### Pericol!

Pericol de accidentare sau rănire gravă a persoanelor. Trebuie adoptat sau trebuie evitat un anumit comportament.



#### Avertizare!

Pericol de rănire a persoanelor. Printr-un anumit comportament se previn răniri posibile sau probabile.



#### Atenție!

Rănirile ușoare sau daunele materiale pot fi prevenite printr-un anumit comportament.



### Indicație

Informații pentru o mai bună folosire a aparatului și pentru prevenirea posibilelor greșeli de utilizare.

### Texte cu trimitere la figuri:

Figurile care explică utilizarea aparatului le găsiți la începutul instrucțiunilor de utilizare.

Simbolul cameră foto servește la asocierea figurilor de pe paginile cu figuri cu pasajele de text corespunzătoare din instrucțiunile de utilizare.



## 3. Descrierea aparatului



- 1 Manetă oprire motor
- 2 Manetă de acționare pentru deplasare (MB 2 RT)
- 3 Ghidon
- 4 Ghidaj cablu
- 5 Manetă de strângere rapidă
- 6 Ghidaj cablu
- 7 Sistem de reglare înălțime de tăiere spate
- 8 Sistem de reglare înălțime de tăiere față
- 9 Mâner de purtare față
- 10 Motor cu ardere internă
- 11 Buton de amorsare (MB 2 R)
- 12 Clemă de cablu  
MB 2 RC: 1 buc.

## 4. Pentru siguranța dvs.

### 4.1 Generalități



În timpul lucrului cu aparatul se vor respecta neapărat următoarele instrucțiuni de prevenire a accidentelor.



Înainte de prima puneri în funcțiune, instrucțiunile de utilizare trebuie citite cu atenție și integral. Păstrați cu grijă instrucțiunile de utilizare pentru a putea fi folosite ulterior.

Respectați indicațiile de utilizare și întreținere din instrucțiunile separate de utilizare pentru motorul cu ardere internă.

Aceste măsuri de precauție sunt indispensabile pentru siguranța dvs., dar enumerarea lor nu este limitativă. Utilizați aparatul întotdeauna cu grijă și spirit de răspundere și aveți în vedere că utilizatorul aparatului este responsabil în cazul accidentării unor persoane sau al deteriorării bunurilor acestora.

Familiarizați-vă cu elementele de comandă și cu utilizarea aparatului.

Folosirea aparatului este permisă numai persoanelor care au citit instrucțiunile de utilizare și sunt familiarizate cu manevrarea acestuia. Înainte de prima punere în funcțiune, utilizatorul trebuie să se preocupe să-și însușească instrucțiunile practice și de specialitate. Utilizatorul va fi instruit de către vânzător sau de către un alt specialist asupra modului în care se lucrează în siguranță cu acest aparat.

Cu ocazia acestei instruirii, utilizatorul trebuie atenționat asupra faptului că, pentru utilizarea aparatului, este nevoie de atenție și concentrare deosebite.



### Pericol de moarte prin asfixiere!

Pericol de asfixiere pentru copii dacă se joacă cu materialul de ambalare. Materialul de ambalare nu se va ține în niciun caz la îndemâna copiilor.

Aparatul, împreună cu toate accesoriile atașate, poate fi transmis, respectiv împrumutat, numai unor persoane care au fost instruite sau sunt familiarizate în principiu cu acest model și cu utilizarea lui. Instrucțiunile de utilizare constituie parte integrantă a aparatului și trebuie să-l însoțească.

Folosiți aparatul numai dacă sunteți odihnit și vă aflați într-o stare fizică și psihică bună. În cazul în care sănătatea vă este afectată, întrebați medicul dvs. dacă lucrul cu aparatul este oportun. După consumul de alcool, de droguri sau de medicamente care diminuează capacitatea de reacție, nu este permis lucrul cu acest aparat.

Nu este permisă utilizarea aparatului de către copii, persoane cu capacități corporale, senzoriale sau spirituale limitate sau cu experiență și cunoștințe insuficiente sau de către persoane care nu cunosc instrucțiunile.

Nu permiteți niciodată copiilor sau tinerilor sub 16 ani să folosească aparatul. Reglementările locale pot stabili vârsta minimă a utilizatorului.

Aparatul este conceput pentru utilizare privată.

### Atenție – pericol de accidentare!

Mașina de tuns iarba este destinată numai pentru tunderea ierbii. Nu este permisă o altă utilizare, aceasta putând fi periculoasă sau de natură a produce deteriorări aparatului.

Datorită pericolului de accidentare a utilizatorului sau a altor persoane, se interzice utilizarea mașinii de tuns iarba pentru următoarele lucrări (enumerare incompletă):

- pentru tunderea tufelor, a gardurilor vii și a arbuștilor,
- pentru tăierea plantelor agățătoare,
- pentru îngrijirea gazonului de pe acoperișuri și din jardinierele balcoanelor,
- pentru tocarea și mărunțirea crengilor de la arbori și garduri vii,
- pentru curățarea drumurilor de acces (aspirare, suflare),
- la nivelarea ridicăturilor de pământ, cum ar fi, de exemplu, mușuroaiele de cârțiță.

Din motive de siguranță sunt interzise orice modificări ale aparatului, în afară de montarea competentă a accesoriilor atestate de VIKING; în caz contrar se pierde garanția. Informații despre accesoriile atestate obțineți de la distribuitorul autorizat VIKING.

Sunt interzise orice modificări aduse aparatului în scopul modificării puterii sau turației motorului cu ardere internă, respectiv motorului electric.

Nu este permisă transportarea cu aparatul a obiectelor, animalelor sau persoanelor, în special a copiilor.

La utilizarea în spații publice, parcuri, terenuri de sport, pe drumuri și în întreprinderi agricole și forestiere, sunt necesare măsuri sporite de precauție.



**Atenție! Periclitarea sănătății datorită vibrațiilor!** Solicitarea excesivă prin vibrații poate duce la afectarea sistemului nervos și

circulator, în special la persoanele cu probleme circulatorii. Consultați medicul în cazul apariției unor simptome care ar putea fi declanșate de solicitarea prin vibrații.

Astfel de simptome, care apar mai ales la nivelul degetelor, mâinilor și articulațiilor mâinilor, pot fi, de exemplu (fără ca enumerarea să fie limitativă):

- amorteală,
- dureri,
- slăbiciune musculară,
- schimbări ale culorii pielii,
- furnicături neplăcute.

---

## 4.2 Alimentarea – manipularea benzinei



### **Pericol de moarte!**

Benzina este toxică și extrem de inflamabilă.

Păstrați benzina numai în recipiente (canistre) prevăzute și atestate în acest scop. Capacele recipientelor se vor închide bine și se vor strânge bine conform instrucțiunilor. Capacele defecte se vor înlocui din motive de siguranță.

Nu utilizați niciodată sticle pentru băuturi sau recipiente similare pentru aruncarea sau depozitarea materialelor consumabile, cum ar fi, de exemplu, carburantul. Diverse persoane, în special copiii, ar putea să bea din asemenea recipiente.



Țineți benzina la distanță de scânteii, flăcări deschise, flăcări permanente, surse de căldură și față de alte surse ce pot produce aprindere. Fumatul interzis!

Alimentați cu carburant numai în aer liber și nu fumați pe durata operației de alimentare cu carburant.

Înainte de alimentare, motorul cu ardere internă trebuie oprit și lăsat să se răcească.

Umplerea cu benzină se va face înainte de pornirea motorului cu ardere internă. Este interzisă deschiderea capacului rezervorului sau completarea cu benzină în timp ce motorul cu ardere internă este în funcțiune sau mașina este caldă.

Rezervorul de carburant nu se va umple complet, ci numai până la aproximativ 4 cm sub marginea orificiului de umplere, astfel încât carburantul să dispună de spațiu pentru dilatare.

În cazul scurgerii benzinei în afară, motorul cu ardere internă nu se va porni decât după ce a fost curățată suprafața pe care s-a scurs benzina. Se va evita orice încercare de pornire până la îndepărtarea vaporilor de benzină (se va șterge până la uscare).

Ștergeți întotdeauna carburantul scurs în afară.

Dacă a ajuns benzină pe haine, acestea trebuie schimbate.

Nu păstrați niciodată în interiorul unei clădiri aparatul cu benzină în rezervor. Vaporii de benzină care se formează pot veni în contact cu foc deschis sau cu scânteii și se pot aprinde.

Dacă rezervorul trebuie golit, acest lucru trebuie realizat în aer liber.

---

## 4.3 Îmbrăcămintea și echipamentul de lucru



Purtați întotdeauna în timpul lucrului încălțăminte rezistentă, cu talpă aderentă. Nu lucrați descălțat sau încălțat, de exemplu, cu sandale.



În mod suplimentar, la lucrările de întreținere și de curățare, precum și la transportul aparatului, se vor purta întotdeauna mănuși rezistente iar părul lung va fi legat și asigurat (cu basma, șapcă etc.).



La ascuțirea cuțitului trebuie purtați ochelari de protecție adecvați.

Aparatul poate fi pus în funcțiune numai dacă utilizatorul poartă pantaloni lungi și îmbrăcămintă strânsă pe corp.

Nu se vor purta niciodată îmbrăcămintă largă, care se poate prinde în piesele mobile (manete de comandă), și nici bijuterii, cravate sau fulare.

---

## 4.4 Transportul aparatului

Lucrați numai cu mănuși pentru a evita rănierea la atingerea pieselor ascuțite sau fierbinți ale aparatului.

Nu transportați aparatul cu motorul cu ardere internă în funcțiune. Înainte de transport, opriți motorul cu ardere internă, așteptați să se oprească și cuțitele și scoateți fișa de pe bujie.

Aparatul se va transporta numai cu motorul cu ardere internă răcit și fără carburant.

Folosiți dispozitive adecvate de încărcare (rampe de încărcare, dispozitive de ridicare).

Asigurați aparatul pe suprafața de încărcare cu elemente de fixare dimensionate corespunzător (chingi, cabluri etc.).

În cursul operațiilor de ridicare și transport se va evita contactul cu cuțitul.

Respectați în special indicațiile din capitolul „Transportul”. Acolo este explicat cum trebuie ridicat, respectiv ancorat aparatul. (⇒ 13.)

La transportul aparatului, aveți în vedere reglementările legale din zonă, în special cele referitoare la asigurarea încărcăturii și la transportul obiectelor pe suprafețe de încărcare.

#### 4.5 Înainte de începerea lucrului

Asigurați-vă că aparatul va fi folosit numai de către persoane care cunosc instrucțiunile de utilizare.

Înainte de punerea în funcțiune a aparatului, se verifică etanșeitatea sistemului de alimentare cu carburant, în special componentele vizibile precum rezervorul, capacul rezervorului, legăturile prin furtunuri. În cazul în care există neetanșeități sau defecțiuni, nu se pornește motorul – **pericol de incendiu!** Pentru remedierea deficiențelor, înainte de punerea în funcțiune a aparatului, se va apela la distribuitorul de la care acesta a fost achiziționat.

Respectați reglementările locale referitoare la orele de utilizare a aparatelor de grădină acționate cu motor cu ardere internă, respectiv cu motor electric.

Verificați întreaga zonă pe care se va folosi aparatul și îndepărtați toate pietrele, bețele, sârmele, oasele și alte corpuri străine ce ar putea fi aruncate de către aparat. Obstacolele (cum ar fi buturugi, rădăcini) pot ușor trece neobservate dacă iarba este înaltă.

Din acest motiv, înainte de a lucra cu aparatul, marcați toate obiectele străine (obstacolele) ascunse în suprafața gazonului și care nu pot fi îndepărtate.

Înainte de utilizarea aparatului se vor înlocui toate celelalte piese uzate sau deteriorate. Etichetele de pe aparat referitoare la pericole și la avertizări și care sunt deteriorate sau care au devenit ilizibile vor fi înlocuite. Distribuitorul dvs. VIKING vă poate pune la dispoziție etichete și toate celelalte piese de schimb.

Înainte de utilizarea aparatului se va controla fixarea stabilă și sigură a fișei pe bujie.

Utilizarea aparatului este permisă numai în stare sigură de funcționare. Înainte de fiecare punere în funcțiune, trebuie controlat

- dacă aparatul este montat corespunzător.
- dacă scula de tăiere și întreaga unitate de tăiere (cuțitul, elementele de fixare, carcasa mecanismului de cosire) sunt în stare ireproșabilă. În special trebuie avute în vedere așezarea sigură și eventuale deteriorări (ciobituri sau fisuri) precum și o eventuală uzură. (⇒ 12.2)
- dacă bușonul rezervorului este înșurubat corect.

- dacă rezervorul și componentele prin care trece carburantul, precum și bușonul rezervorului, sunt în stare corespunzătoare.
- dacă dispozitivele de protecție (de exemplu maneta de oprire a motorului, carcasa, ghidonul, grătarul de protecție) se află în stare ireproșabilă și funcționează corect.
- dacă bușonul pentru ulei este înșurubat corect.

Dacă este cazul, se efectuează toate lucrările necesare, respectiv se apelează la un distribuitor autorizat. VIKING recomandă distribuitorii autorizați VIKING.

#### 4.6 În timpul lucrului



Nu lucrați niciodată dacă în zona periculoasă se află animale sau persoane, în special copii.

Dispozitivele de cuplare și de siguranță montate pe aparat nu trebuie îndepărtate sau dezactivate. În special, nu se va fixa niciodată maneta de oprire a motorului de ghidon (de exemplu prin legare).



#### Atenție – pericol de accidentare!

Nu vă plasați niciodată mâinile sau picioarele lângă sau sub piesele rotative. Nu atingeți niciodată cuțitul în mișcare.

Se va respecta permanent distanța de siguranță asigurată de ghidon. Ghidonul trebuie să fie întotdeauna montat corect și nu trebuie modificat. Nu puneți niciodată în funcțiune aparatul cu ghidonul rabătut.

Nu fixați niciodată obiecte pe ghidon (de exemplu îmbrăcăminte de lucru).

Lucrați numai la lumina zilei sau la o lumină artificială suficient de intensă.

Nu utilizați aparatul pe ploaie, pe furtună și, în special, atunci când există pericol de trăsnet.

Când solul este umed, există pericol mărit de accidentare datorită stabilității reduse. Trebuie lucrat cu deosebită atenție pentru a preveni alunecarea. Dacă este posibil, evitați utilizarea aparatului când solul este umed.

### Gaze de eșapament:



#### Pericol de moarte prin intoxicare!

În caz de greață, dureri de cap, tulburări de vedere (de ex. câmp vizual redus), tulburări de auz, amețeli, capacitate de concentrare scăzută, încetați imediat lucrul. Aceste simptome pot, între altele, să fie provocate de concentrația ridicată de gaze de eșapament.



Aparatul produce gaze de eșapament otrăvitoare, imediat după pornirea motorului cu ardere internă. Aceste gaze conțin monoxid de carbon toxic, un gaz incolor și inodor, precum și alte materiale nocive. Motorul cu ardere internă nu trebuie niciodată pus în funcțiune în spații închise sau slab ventilate.

### Pornirea:

Porniți aparatul cu atenție, conform indicațiilor din capitolul „Punerea în funcțiune a aparatului”. (⇒ 11.) Păstrați o distanță suficientă între picioarele dvs. și scula de tăiere.

Aparatul nu trebuie înclinat la pornire.

La pornire, maneta de acționare deplasare nu trebuie acționată.

### Lucrul pe pante:

Pantele se vor prelucra întotdeauna pe direcție transversală, niciodată pe direcție longitudinală.

Dacă, în timpul tunderii pe direcție longitudinală, utilizatorul pierde controlul, aparatul în funcțiune se poate rostogoli peste el.

Pe pante, fiți deosebit de prudenți la modificarea direcției de deplasare.

Căutați întotdeauna să aveți o poziție bună pe pante și evitați lucrul pe pante exagerat de înclinate.

Din motive de siguranță, aparatul nu trebuie folosit pe pante cu înclinația mai mare de 25° (46,6 %). **Pericol de accidentare!**

O înclinație a pantei de 25° corespunde unui urcuș de 46,6 cm la 100 cm lungime orizontală.

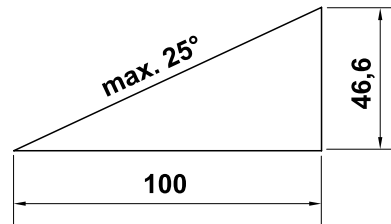

Pentru a asigura o ungere suficientă a motorului cu ardere internă, la utilizarea aparatului pe pante se vor respecta suplimentar indicațiile din instrucțiunile de utilizare ale motorului cu ardere internă, livrate împreună cu aparatul.

### Utilizarea în regim de lucru:



#### Pericol de accidentare!

Nu duceți niciodată mâinile sau picioarele peste, sub sau către piesele care se rotesc.



Nu încercați să verificați cuțitul în timp ce mașina de tuns iarba este în funcțiune. Cuțitul aflat în mișcare de rotație poate cauza răni.

Conduceți aparatul numai la pas – nu alergați niciodată în timp ce lucrați cu aparatul. Prin conducerea aparatului la viteză mai mare, crește pericolul de accidentare prin împiedicare, alunecare etc.

Fiți deosebit de prudenți când întoarceți aparatul sau când îl trageți spre dumneavoastră.

### Pericol de împiedicare!

Utilizați aparatul cu deosebită atenție când lucrați în apropierea pantelor, a muchiiilor de teren, șanțurilor și a digurilor. Păstrați o distanță suficientă față de aceste locuri periculoase.

Obiectele ascunse în brazda de iarbă (instalații de irigație gazon, stâlpi, ventile de apă, fundații, cabluri electrice etc.) trebuie ocolite. Nu treceți niciodată peste astfel de obiecte.



**STOP**

Aveți în vedere că scula de tăiere continuă să se rotească mai multe secunde până la oprirea definitivă.

Opriți motorul cu ardere internă, lăsați scula de lucru să se oprească și scoateți fișa de pe bujie

- când plecați de lângă aparat, respectiv când acesta rămâne nesupravegheat,
  - înainte de a realimenta cu carburant. Alimentați numai atunci când motorul cu ardere internă este răcit.
- ### Pericol de incendiu!
- înainte de a înlătura blocajele sau înfundările din carcasa mecanismului de cosire,



- înainte de a ridica și a muta aparatul,
- înainte de a transporta aparatul,
- înainte de a executa lucrări la cuțit,
- înainte de a verifica sau curăța aparatul sau înainte de a efectua alte lucrări pe acesta (de exemplu rabatarea ghidonului),
- dacă în aparat a intrat un corp străin sau dacă aparatul începe să vibreze anormal de puternic. Verificați aparatul în aceste cazuri, în special unitatea de tăiere (cuțit, ax cuțit, șurub, fixarea cuțitului), cu privire la eventuale deteriorări și efectuați reparațiile necesare înainte de a reporni aparatul și de a lucra cu el.



#### **Pericol de accidentare!**

Vibrațiile puternice indică, de regulă, o defecțiune. Mașina de tuns iarba nu trebuie folosită, în special dacă axul cuțitului este deteriorat sau deformat sau cu un cuțit deteriorat, respectiv deformat. Pentru reparațiile necesare apelați la un specialist – VIKING recomandă distribuitorii specializați VIKING – dacă nu dispuneți de cunoștințele necesare.

Opriti motorul cu ardere internă

- când deplasați aparatul de la sau spre o suprafață de gazon de prelucrat,
- înainte de a deplasa aparatul pe o suprafață neacoperită cu iarbă,
- dacă aparatul trebuie basculat în vederea transportului,
- înainte de a regla înălțimea de tăiere.

## 4.7 Întreținerea și repararea

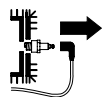

Înainte începerii lucrărilor de curățare, reglare, reparare și întreținere, aparatul se va așeza pe o suprafață stabilă și plană, se va opri motorul cu ardere internă și va fi lăsat să se răcească, și se va scoate fișa de pe bujie.



#### **Pericol de rănire datorită cuțitului!**

Prin tragerea cablului de pornire, scula de lucru este antrenată într-o mișcare de rotație. Aveți în vedere întotdeauna o distanță suficientă față de aparat, în special a mâinilor și picioarelor, când trageți cablul de pornire.

Lăsați aparatul să se răcească, în special înainte de a începe lucrări la motorul cu ardere internă, la cotul de eșapament și la toba de eșapament. Pot fi atinse temperaturi de 80° C și chiar și mai mari.

#### **Pericol de arsuri!**

Contactul direct cu uleiul de motor poate fi periculos; uleiul de motor nu trebuie lăsat să se verse.

VIKING recomandă ca, pentru umplerea cu ulei de motor sau pentru schimbul de ulei, să apelați la un distribuitor specializat VIKING.

#### **Curățarea:**

După utilizare, întregul aparat trebuie curățat cu atenție. (⇒ 12.1)

Depunerile de resturi de iarbă se vor desprinde cu un băț de lemn. Se curăță partea inferioară a mașinii cu o perie și cu apă.

Nu utilizați în nici un caz echipamente de curățat la înaltă presiune și nu curățați aparatul sub apă curentă (de exemplu cu

un furtun de stropit grădina). Nu utilizați detergenți corozivi. Acești detergenți pot deteriora piesele din material plastic și din metal, fapt care poate influența funcționarea sigură a aparatului dvs. VIKING.

Pentru a evita pericolul de incendiu, mențineți zona deschiderilor de răcire, a aripioarelor de răcire și zona eșapamentului libere, de exemplu: fără iarbă, paie, mușchi, frunze sau de vaselină ieșită în afară.

#### **Lucrări de întreținere:**

Trebuie efectuate numai acele lucrări de întreținere care sunt descrise în aceste instrucțiuni de utilizare; pentru toate celelalte lucrări trebuie apelat la distribuitorul de specialitate.

În cazul în care vă lipsesc cunoștințele sau mijloacele auxiliare necesare, adresați-vă **întotdeauna** unui distribuitor de specialitate.

VIKING recomandă efectuarea de lucrări de întreținere și reparație numai de către distribuitorii autorizați VIKING.

Distribuitorii autorizați VIKING sunt instruiți în permanență și dispun de informațiile tehnice necesare.

Utilizați numai scule, accesoriile sau aparate atașabile atestate de VIKING pentru acest aparat sau piese echivalente din punct de vedere tehnic deoarece, în caz contrar, există pericol de accidente cu periclitarea persoanelor sau cu deteriorări ale aparatului. Dacă aveți probleme sau întrebări, adresați-vă unui distribuitor autorizat.

Sculele, accesoriile și piesele de schimb originale VIKING sunt adaptate optim la aparat și la cerințele utilizatorului. Piesele de schimb originale VIKING pot fi recunoscute după numărul de piesă de

schimb VIKING, după marca VIKING și, eventual, după marca pieselor de schimb caracteristic VIKING. Pe componentele mici, poate fi găsit numai marcajul.

Din motive de siguranță, piesele prin care trece carburantul (conducta de carburant, robinetul de carburant, rezervorul de carburant, capacul rezervorului, racordurile etc.) trebuie verificate regulat în ceea ce privește eventuale deteriorări sau puncte neetanșe și, dacă este cazul, trebuie înlocuite de către un specialist (VIKING recomandă distribuitorii autorizați VIKING).

Mențineți întotdeauna curate și lizibile etichetele autocolante de avertizare și indicatoare. Etichetele autocolante deteriorate sau pierdute trebuie înlocuite cu etichete noi, originale, de la distribuitorul dvs. VIKING autorizat. Dacă o componentă este înlocuită cu una nouă, asigurați-vă că noua componentă este prevăzută cu aceeași etichetă autocolantă.

La unitatea de tăiere se va lucra numai cu mănuși de lucru groase și cu o deosebită atenție.

Mențineți toate piulițele, bolțurile și șuruburile, în special șurubul cuțitului, bine strânse, pentru ca aparatul să se afle într-o stare de funcționare sigură.

Verificați cu regularitate întregul aparat, mai ales înaintea depozitării (de exemplu înainte de pauza de iarnă), în ceea ce privește eventuale uzuri sau deteriorări. Din motive de siguranță, înlocuiți imediat componentele uzate sau deteriorate, astfel încât aparatul să se afle întotdeauna într-o stare sigură de funcționare.

Nu modificați niciodată reglajul de bază al motorului cu ardere internă și nu supraturați motorul.

Dacă, pentru lucrări de întreținere, se demontează componente sau dispozitive de protecție, acestea trebuie neapărat montate la loc în mod corect după finalizarea respectivelor lucrări.

---

#### 4.8 Depozitarea în cazul pauzelor de funcționare mai lungi

Înainte de depozitarea într-o încăpere închisă, lăsați motorul cu ardere internă să se răcească.

Lăsați aparatul să se răcească complet înainte de a-l acoperi.

Aparatul cu rezervorul golit și rezerva de carburant se vor păstra într-un spațiu bine aerisit și cu posibilitate de înțuciere.

Asigurați-vă că aparatul este protejat împotriva utilizării neautorizate (de exemplu de către copii).

Dacă trebuie golit rezervorul, de exemplu pentru conservarea înaintea pauzei de iarnă, golirea rezervorului de carburant se va face numai în aer liber (de exemplu prin funcționarea motorului în gol).

Înainte de depozitarea (de ex. pentru pauza de iarnă), aparatul se va curăța temeinic.

Aparatul se va depozita numai cu fișa scoasă de pe bujie.

Depozitați aparatul în stare sigură de funcționare.

---

#### 4.9 Evacuarea la deșeuri

Deșeurile, cum ar fi uleiul uzat sau carburantul, lubrifianții folosiți, filtrele, bateriile și piesele de uzură similare, pot

avea efecte dăunătoare asupra oamenilor, animalelor și mediului înconjurător și, de aceea, trebuie evacuate în mod corespunzător.

Adresați-vă unui centru de reciclare sau distribuitorului dvs. autorizat pentru a afla cum trebuie evacuate în mod corespunzător la deșeurile produsele care nu mai sunt folosite. VIKING recomandă distribuitorii autorizați VIKING.

Luați măsurile necesare pentru ca un aparat scos definitiv din uz să fie evacuat la deșeurile conform reglementărilor în vigoare. Faceți aparatul inutilizabil înainte de a-l preda la centrul de deșeurile. Pentru a preveni accidentele, îndepărtați în primul rând cablul de aprindere, goliți rezervorul și goliți uleiul din motor.

#### Pericol de rănire datorită cuțitului!

Nu lăsați niciodată nesupravegheată mașina de tuns iarba, chiar dacă aceasta este scoasă din uz. Asigurați-vă că aparatul și, în special, cuțitul nu sunt depozitate în locuri accesibile copiilor.

## 5. Descrierea simbolurilor



#### Atenție!

Înainte de punerea în funcțiune, citiți instrucțiunile de utilizare.



#### Pericol de accidentare!

Țineți alte persoane la distanță de zona de pericol.

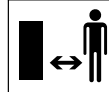



**Pericol de accidentare!**  
Înainte de a lucra la scula de tăiere și înaintea lucrărilor de întreținere și curățare, scoateți fișa bujiei.



**Pericol de accidentare!**  
Țineți la distanță mâinile și picioarele de cuțite!

Dispozitivul de tăiere se mai rotește câteva secunde după comanda de oprire (frâna motorului cu ardere internă/frâna cuțitului).

**MB 2 RT:**



Pornirea motorului cu ardere internă.



Oprirea motorului cu ardere internă.



Cuplarea sistemului de acționare pentru deplasare.

## 6. Conținutul pachetului



Poz.	Denumire	Buc.
A	Aparat de bază cu ghidon	1
-	Instrucțiuni de utilizare	1

Poz.	Denumire	Buc.
-	Instrucțiuni de utilizare pentru motorul cu ardere internă	1

## 7. Pregătirea aparatului pentru lucru

### 7.1 Generalități



#### Pericol de accidentare

Respectați instrucțiunile de siguranță din capitolul „Pentru siguranța dumneavoastră” (⇒ 4.).

- Pentru executarea tuturor operațiilor descrise, așezați aparatul pe o suprafață orizontală plană și rezistentă.

### 7.2 Montarea ghidonului



- Se rabate cu atenție în sus ghidonul (1); se va avea în vedere să nu se blocheze cablurile.
- Se rotește până la fixare maneta de strângere rapidă (2) (trebuie să rămână în afară aproximativ un gang al șurubului), după care se rabate în sus.

### Se verifică montajul



- Manetele de strângere rapidă (1) trebuie strânse în așa măsură încât ele să stea culcate pe ghidon iar partea superioară a ghidonului să fie asamblată strâns cu partea inferioară. Dacă ghidonul nu este montat strâns sau dacă manetele de strângere rapidă nu stau în poziție corectă, se rabat în sens invers manetele respective și, prin deșurubare și reînșurubare, se plasează în poziția corectă.

- Se verifică poziția corectă a cablurilor (2, 3) și a clemelor de cablu (4, MB 2 RC).

### 7.3 Carburantul și uleiul de motor



#### Se va evita deteriorarea aparatului!

Înainte de prima pornire, se face umplerea cu ulei de motor. Pentru umplerea cu ulei de motor, respectiv alimentarea cu carburant, se va utiliza un accesoriu adecvat (de exemplu o pâlnie).

#### Ulei de motor:

Tipul de ulei de motor ce trebuie utilizat și cantitatea de ulei necesară pentru umplere sunt specificate în instrucțiunile de utilizare pentru motorul cu ardere internă.

Se va verifica cu regularitate nivelul uleiului (a se vedea instrucțiunile de utilizare pentru motorul cu ardere internă). Se va evita creșterea sau scăderea nivelului de ulei peste/sub nivelul corect. Înainte de punerea în funcțiune a motorului cu ardere internă, se va înșuruba strâns și corect bușonul rezervorului de ulei.

#### Carburant:

Recomandare: carburant proaspăt de marcă, benzină fără plumb.

Indicații pentru calitatea carburantului (cifra octanică) se găsesc în instrucțiunile de utilizare pentru motorul cu ardere internă.



## 8. Elemente de comandă

### 8.1 Generalități



#### Pericol de accidentare

Respectați instrucțiunile de siguranță din capitolul „Pentru siguranța dumneavoastră” (⇒ 4.).

- Pentru executarea tuturor operațiilor descrise, așezați aparatul pe o suprafață orizontală plană și rezistentă.

### 8.2 Rabaterea ghidonului

Pentru reducerea volumului în timpul transportului și al depozitării, ghidonului poate fi rabătut.



#### Pericol de prindere!

Prin slăbirea manetelor de strângere rapidă, ghidonul se poate rabate în mod necontrolat.

Din acest motiv, țineți întotdeauna bine ghidonul cu o mână atunci când slăbiți sistemul de fixare.

- Se oprește motorul cu ardere internă și se scoate fișa de pe bujie. (⇒ 11.2)
- Se desprinde cablul de pornire. (⇒ 8.3)
- Se deschide maneta de strângere rapidă (1) stânga și dreapta și se așează atent ghidonul (2) în față.

### 8.3 Montarea și demontarea cablului de pornire



#### Montarea

- Se scoate fișa bujiei de pe motorul cu ardere internă.

- Se apasă maneta de oprire (1) a motorului spre ghidon și se menține apăsată.
- Se trage lent în afară cablul de pornire (2).
- Se eliberează maneta (1) de oprire motor și se introduce cablul de pornire (2) în ghidajul (3) al acestuia.
- Se conectează fișa de aprindere la bujie.

#### Demontarea

- Se scoate fișa bujiei de pe motorul cu ardere internă.
- Se trage cablul de pornire (2) afară din ghidajul de cablu (3).

### 8.4 Reglarea înălțimii de tăiere



#### Pericol de accidentare!

Înainte de reglarea înălțimii de tăiere, opriți motorul cu ardere internă.

Se pot regla 4 înălțimi diferite de tăiere între 28 mm și 85 mm.

Treapta 1 = înălțimea de tăiere cea mai mică

Treapta 4 = înălțimea de tăiere cea mai mare



#### Pericol de accidentare!

Înălțimile reglate la axa din față și la cea din spate trebuie să fie identice.

### 1 Reglarea înălțimii de tăiere spate

- Se reglează înălțimea dorită de tăiere la axa spate (1).  
Pentru aceasta se sprijină aparatul cu o mână și se aduce mai întâi axa spate pe o parte și apoi pe cealaltă parte la treapta dorită a înălțimii de tăiere.  
Se va avea în vedere ca această înălțime să se afle pe aceeași treaptă la stânga și la dreapta (axa spate este paralelă cu carcasa).

### 2 Reglarea înălțimii de tăiere față

#### MB 2 RT:

Se apasă spre exterior maneta de reglare a înălțimii de tăiere (2), se poziționează pe treapta dorită și apoi se înclichetează.

#### MB 2 RC, MB 2 R:

Se reglează înălțimea dorită de tăiere la axa față (3).

Pentru aceasta se sprijină aparatul cu o mână și se aduce mai întâi axa față pe o parte și apoi pe cealaltă parte la treapta dorită a înălțimii de tăiere. Se va avea în vedere ca înălțimea de tăiere să fie pe aceeași treaptă la stânga și la dreapta (axa față este paralelă cu carcasa).

## 9. Dispozitive de siguranță

Aparatul este echipat cu mai multe sisteme de siguranță pentru funcționarea sigură și pentru protecția împotriva utilizării necorespunzătoare.



### Pericol de accidentare!

Dacă este identificat un defect la dispozitivele de siguranță, aparatul nu trebuie pus în funcțiune.

Adresați-vă unui distribuitor autorizat; VIKING recomandă distribuitorii autorizați VIKING.

### 9.1 Maneta oprire motor

Mașina de tuns iarba este echipată cu un dispozitiv de oprire a motorului.

În timpul funcționării, prin eliberarea manetei de oprire motor se oprește motorul cu ardere internă.

Motorul cu ardere internă și cuțitul se opresc în 3 secunde.



### Pericol de accidentare!

Dacă timpul de rotire suplimentară a cuțitului la oprire este mai mare, nu se va mai folosi aparatul și se va preda distribuitorului autorizat.

### Măsurarea timpului de rotire suplimentară

După pornirea motorului cu ardere internă, cuțitul se rotește și se aude un zgomot specific produs de aerul în mișcare. Timpul de funcționare suplimentară corespunde duratei acestui zgomot specific după oprirea motorului cu ardere internă și el poate fi măsurat cu un cronometru.

## 10. Indicații pentru lucru

### 10.1 Informații generale privind răspândirea

La operația de răspândire, iarba tunsă este mărunțită de mai multe ori în zona cuțitelor printr-o dirijare specială a curentului de aer, după care este suflată înapoi în brazda de iarbă. Materialul tăiat rămâne pe suprafața de gazon.

#### Utilitate

Iarba tunsă intrată în putrefacție restituie pământului substanțele nutritive organice și, prin aceasta, servește ca îngrășământ natural.

#### Avantaje

Nu mai este necesară golirea coșului de colectare a ierbii și nici evacuarea la deșeurile a materialului tăiat. Se încetinește creșterea buruienilor și se pot economisi cantități considerabile de îngrășământ.

### 10.2 Când se poate efectua operația de răspândire a materialului vegetal?

VIKING recomandă ca operația de răspândire să se facă numai pe gazon uscat și la o înălțime nu prea mare a ierbii. Dacă iarba este prea înaltă, gazonul trebuie tuns prin două treceri. (⇒ 10.3)



#### Atenție!

În cazul unei înălțimi de tăiere prea mici sau al gazonului umed, carcasa se poate înfunda și cuțitul se poate bloca!

### 10.3 Cum trebuie efectuată răspândirea?

Condiții pentru o răspândire cu bune rezultate:

- se reglează înălțimea optimă de tăiere: se taie o treime din înălțimea ierbii.
- se utilizează cuțite bine ascuțite.
- se variază direcția de cosire și se asigură suprapunerea fășiiilor cosite.

### Mod de lucru pentru iarbă înaltă

La iarbă înaltă, gazonul trebuie cosit în două treceri.

Prima trecere:

Se taie gazonul într-o primă fază la înălțimea maximă.

A doua trecere:

După 12 până la 24 de ore după prima trecere, se răspândește gazonul în unghi drept față de prima direcție de tundere, reglând înălțimea de tundere la valoarea dorită.

### 10.4 Cât de frecvent trebuie efectuată răspândirea?

Se poate obține un gazon frumos și des prin răspândire frecventă și păstrarea scurtă a acestuia.

#### Perioada principală de creștere:

Primăvara:

răspândire de cel puțin 2 ori pe săptămână.

Vara și toamna:

răspândire cel puțin o dată pe săptămână.

## 11. Punerea în funcțiune a aparatului

### 11.1 Pornirea motorului cu ardere internă



#### ! Se va evita deteriorarea aparatului!

Nu se va porni motorul cu ardere internă în iarbă înaltă, respectiv pe cea mai mică înălțime de tăiere.

Consecința ar fi o pornire îngreunată.

După procesul de pornire, datorită unei poziții fixe a clapetei de accelerație, motorul cu ardere internă funcționează întotdeauna cu turația optimă de lucru.

### Procesul de pornire la motorul cu ardere internă în stare rece:

- **Numai la MB 2 R:**  
Se apasă de trei ori butonul de amorsare (1).
- Se apasă maneta de oprire motor (2) spre ghidon și se menține în această poziție.
- Se trage încet cablul de pornire (3) până se simte rezistența compresiei. Apoi se trage puternic și rapid până la lungimea brațului. Cablul de pornire (3) se conduce încet înapoi, pentru ca să se poată reînfașura.  
Se repetă operația până când motorul cu ardere internă pornește.

### Procesul de pornire la motorul cu ardere internă în stare caldă:

#### ! Se va evita deteriorarea aparatului!

Dacă motorul cu ardere internă este cald, nu se mai acționează butonul de amorsare.

Trebuie totuși avut în vedere că, atunci când vremea este foarte rece, motorul cu ardere internă se poate răci rapid.

- Procesul de pornire se derulează ca la motorul cu ardere internă în stare rece.  
**Numai la MB 2 R:**  
Nu mai este necesară acționarea butonului de amorsare (1).

### 11.2 Oprirea motorului cu ardere internă



- Se eliberează maneta de oprire (1) a motorului.

Motorul cu ardere internă și cuțitul se opresc în 3 secunde.

### 11.3 Sistemul de acționare pentru deplasare (MB 2 RT)



#### i Indicație

Modelul MB 2 RT are un sistem de acționare a roților față.

#### 1 Cuplarea sistemului de acționare pentru deplasare

- Se pornește motorul cu ardere internă. (⇒ 11.1)
- Se trage maneta de acționare deplasare (1) spre ghidon și se menține în această poziție.



Sistemul de acționare pentru deplasare se activează și mașina de tuns iarba se pune în mișcare înainte.

#### 2 Decuplarea sistemului de acționare pentru deplasare

- Se eliberează maneta de acționare deplasare (1).

Sistemul de acționare pentru deplasare se dezactivează și mașina de tuns iarba se oprește din deplasare.

Motorul cu ardere internă și cuțitul funcționează în continuare.

### 11.4 Zona de lucru a operatorului



- Din motive de siguranță, la pornire și când motorul cu ardere internă funcționează, operatorul trebuie să se plaseze întotdeauna în zona de lucru din spatele ghidonului. Se va respecta permanent distanța de siguranță asigurată de ghidon.
- Mașina de tuns iarba poate fi folosită numai de o singură persoană; alte persoane trebuie să se afle la distanță de zona de pericol. (⇒ 4.)

## 12. Întreținerea



### Pericol de accidentare!

Înainte de toate lucrările de întreținere sau de curățare a aparatului, citiți cu atenție capitolul „Pentru siguranța dvs.” (⇒ 4.), mai ales subcapitolul „Întreținere și reparații” (⇒ 4.7), și respectați întocmai toate instrucțiunile de siguranță.

Înainte de toate lucrările de întreținere și curățare se lasă aparatul să se răcească și se scoate fișa bujiei!



### Întreținerea anuală efectuată de distribuitor:

Mașina de tuns iarba trebuie verificată o dată pe an de către un distribuitor. VIKING recomandă distribuitorii autorizați VIKING.

### 12.1 Curățarea aparatului



12

#### Interval de întreținere:

După fiecare utilizare.



### Pericol de accidentare!

Se oprește motorul cu ardere internă, se lasă aparatul să se răcească și se scoate fișa bujiei. Înainte de a se așeza aparatul în poziția de curățare, se golește rezervorul de carburant (prin funcționarea motorului în gol până la terminarea carburantului).

### Aducerea aparatului în poziția de curățare

- Se deschide maneta de strângere rapidă (1) și se plasează ghidonul (2) spre spate.
- Se ridică din față aparatul și se plasează în poziția de curățare ca în figură.

### 12.2 Verificarea uzurii cuțitelor

#### Interval de întreținere:

Înainte de fiecare utilizare.



13



### Pericol de accidentare!

Cuțitele se uzează în mod diferit, în funcție de locul și de durata de utilizare. Dacă utilizați aparatul pe sol nisipos sau dacă-l utilizați frecvent în condiții uscate, cuțitul este solicitat mai mult și se uzează mai rapid față de durata medie.

Un cuțit uzat se poate rupe și poate provoca răniri grave. Din acest motiv, instrucțiunile de întreținere a cuțitelor trebuie întotdeauna respectate.

#### Modul de verificare

- Se aduce aparatul în poziția de curățare. (⇒ 12.1)
- Se curăță cuțitul (1) și se verifică dacă nu prezintă deteriorări (ciobituri sau fisuri).
- Se măsoară grosimea cuțitului (A) în mai multe locuri cu un șubler (2).
- Se măsoară muchia anterioară (B). În acest scop se așează o riglă (3) pe muchia anterioară a cuțitului, conform figurii.

### Limite de uzură

Grosimea (A) a cuțitului trebuie să fie în orice loc de cel puțin **2 mm**. Punctele cele mai importante sunt marcate pe figură.

Tăișurile pot fi reduse la ascuțire cu maximum **5 mm** – distanța (B) (muchia anterioară).

### 12.3 Ascuțirea cuțitului

În cazul în care vă lipsesc cunoștințele necesare sau mijloacele auxiliare necesare, vă recomandăm să lăsați ascuțirea cuțitului în sarcina unui specialist. În cazul ascuțirii incorecte a cuțitului (unghi de ascuțire incorect, dezechilibru etc.), este afectată funcționarea aparatului.

#### Instrucțiuni de ascuțire

- Se demontează cuțitul. (⇒ 12.4)
- În timpul ascuțirii se răcește cuțitul, de exemplu cu apă. Nu trebuie să apară o colorație albăstruie deoarece, în acest caz, durata de lucru a tăișului se reduce.
- Pentru a evita vibrațiile datorate dezechilibrării, cuțitele se vor ascuți uniform.
- Se va respecta unghiul de ascuțire de **30°**.
- Se vor avea în vedere limitele de uzură (⇒ 12.2).

## 12.4 Demontarea și montarea cuțitului



### Pericol de accidentare!

Se va lucra numai cu mânuși.



Cuțitul trebuie înlocuit dacă apar ciobituri sau fisuri sau dacă s-a atins o limită de uzură (⇒ 12.2).

### Demontarea

- Se ține fix cuțitul (1) și se slăbește șurubul cuțitului (2).
- Se scot șurubul (2) al cuțitului, șaiba de siguranță (3) și cuțitul (1).

### Montarea

- Se curăță suprafața de așezare a cuțitului și bucșa (4) a acestuia.
- Se aplică **Loctite 243** pe șurubul (2) al cuțitului.
- Se așează cuțitul (1) pe bucșa (4), ca în figură.
- Se așează șaiba de siguranță (3) ca în figură și se strânge cu șurubul (2) al cuțitului cu un cuplu de **60 - 65 Nm**.



### Pericol de accidentare!

Se va respecta cu precizie cuplul prescris pentru strângerea șurubului cuțitului.

La fiecare montare a cuțitului, se va înlocui șaiba de siguranță (3).  
La fiecare schimbare a cuțitului, se va înlocui șurubul (2) al acestuia.

## 12.5 Motorul cu ardere internă

### Interval de întreținere:

A se vedea instrucțiunile de utilizare ale motorului cu ardere internă.

### Indicații generale:

Respectați indicațiile de exploatare și întreținere, pe care le găsiți în instrucțiunile anexate pentru utilizarea motorului cu ardere internă.

Deosebit de importante pentru o durată de utilizare îndelungată sunt menținerea permanentă a unui nivel suficient de ulei și înlocuirea cu regularitate a filtrului de ulei și de aer.

Intervalele recomandate de schimbare a uleiului precum și informațiile referitoare la uleiul de motor și cantitatea de umplere cu ulei se găsesc și în instrucțiunile de utilizare ale motorului cu ardere internă.

Aripioarele de răcire trebuie menținute permanent în stare curată pentru a asigura o răcire suficientă a motorului cu ardere internă.

## 12.6 Roțile și cutia de viteze

Lagărele roților nu necesită întreținere.

Cutia de viteze nu necesită întreținere.

## 12.7 Conservarea (pauza de iarnă)

În cazul unei pauze îndelungate în funcționarea aparatului (pauză de iarnă), se vor avea în vedere următoarele puncte:

- Se vor curăța cu atenție toate piesele exterioare ale aparatului.
- Toate piesele mobile se vor unge bine cu ulei, respectiv vaselină.

- Se golește rezervorul de combustibil și carburatorul (de exemplu prin funcționare până la golire).
- Se deșurubează bujia (a se vedea instrucțiunile de utilizare ale motorului cu ardere internă) și se introduc în motor cca. 3 cm<sup>3</sup> ulei de motor prin orificiul bujiei. După aceasta, se rotește motorul cu ardere internă de câteva ori fără bujie (prin tragerea cablului de pornire).



### Pericol de incendiu!

Fișa bujiei se menține la distanță de capul bujiei datorită pericolului de aprindere.

- Se înșurubează din nou bujia (a se vedea instrucțiunile de utilizare ale motorului cu ardere internă).
- Se efectuează schimbul de ulei (a se vedea instrucțiunile de utilizare ale motorului cu ardere internă).
- Se păstrează aparatul într-un spațiu uscat, închis și fără praf. Asigurați-vă că aparatul este depozitat în locuri inaccesibile copiilor.



## 13. Transportul

### 13.1 Transportul



#### Pericol de accidentare!

Înainte de transport, aveți în vedere capitolul „Pentru siguranța dumneavoastră”. (⇒ 4.4)  
Transportați aparatul numai cu ajutorul unei a doua persoane.  
Pentru aceasta se va purta întotdeauna îmbrăcăminte adecvată de protecție (încălțăminte de siguranță, mănuși rezistente).  
Înainte ridicării, respectiv a transportului, scoateți fișa de pe bujie.

#### Ridicarea sau deplasarea aparatului

- **A** Ghidon montat: se ține aparatul de mânerul de purtare față (1) și de ghidonul (2).
- **B** Ghidon rabatat: se ține aparatul de mânerul de purtare față (1) și de părțile inferioare (3) ale ghidonului.

#### Transportul aparatului

Aparatul se transportă numai pe o suprafață curată și plană, așezat pe toate cele 4 roți.

- Se asigură aparatul cu mijloace adecvate împotriva alunecării. Se fixează cabluri respectiv chingi pe mânerul de purtare față (1) și pe părțile inferioare (3) ale ghidonului.

## 14. Protecția mediului



Iarba tunsă nu trebuie aruncată la gunoi, ci trebuie transformată în compost.

Ambalajul, aparatul și accesoriile sunt realizate din materiale reciclabile și se vor evacua la deșeurii în mod corespunzător.

Evacuarea separată și corectă la deșeurii a resturilor de material stimulează reutilizarea în fabricație a materialelor de valoare. Din acest motiv, după trecerea perioadei normale de utilizare, aparatul trebuie predat la un centru de colectare materiale de valoare. Pentru evacuarea la deșeurii, aveți în vedere indicațiile cuprinse în capitolul „Evacuarea la deșeurii” (⇒ 4.9).

Adresați-vă unui centru de reciclare sau distribuitorului dvs. autorizat pentru a afla cum trebuie evacuate în mod corespunzător la deșeurii produsele care nu mai sunt folosite.

## 15. Piese de schimb cerute mai frecvent

### Cuțit (cuțit de răspândire)

6357 702 0101

### Șurub cuțit

9008 319 9028

### Șaibă de siguranță

0000 702 6600



Elementele de fixare a cuțitului (de exemplu șurubul cuțitului, șaiba de siguranță) trebuie înlocuite la schimbarea cuțitului, respectiv la montarea acestuia. Piese de schimb se pot obține de la distribuitorii autorizați VIKING.

## 16. Planul de întreținere

### 16.1 Confirmare de predare

Model: \_\_\_\_\_

Număr de serie:

--	--	--	--	--	--	--	--	--	--

Data:    |    |    |    |    |    |    |    |    |    |

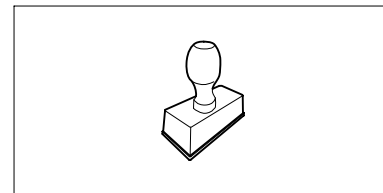

Următoarea operație de întreținere

Data:    |    |    |    |    |    |    |    |    |    |

### 16.2 Confirmare de service



Cu ocazia lucrărilor de întreținere, prezentați aceste instrucțiuni de utilizare distribuitorului dvs. autorizat VIKING.

Acesta confirmă în rubricile formularului efectuarea lucrărilor de service.



Operație de service efectuată la data de

## 17. Reducerea uzurii și evitarea deteriorărilor

### Indicații importante pentru întreținerea și îngrijirea grupei de produse

#### Mașini de tuns iarba cu motor pe benzină

Firma VIKING nu își asumă nicio răspundere pentru daune materiale și vătămări corporale care se produc prin nerespectarea indicațiilor din instrucțiunile de utilizare, în special în ceea ce privește siguranța, utilizarea și întreținerea, precum și din cauza utilizării unor accesorii sau piese de schimb neatestate.

Vă rugăm să respectați neapărat următoarele indicații importante pentru evitarea deteriorărilor sau a uzurii excesive a aparatului dumneavoastră VIKING:

#### 1. Piese de uzură

Chiar și în cazul utilizării conform destinației, unele piese ale aparatului VIKING sunt supuse unei uzuri normale și trebuie să fie înlocuite la timp, în funcție de modul și durata de utilizare.

Printre acestea se numără:

- Cuțitul
- Cureaua trapezoidală (MB 2 RT)
- Pneurile

#### 2. Respectarea indicațiilor cuprinse în aceste instrucțiuni

Utilizarea, întreținerea și depozitarea aparatului VIKING trebuie să se efectueze conform celor descrise în aceste instrucțiuni de utilizare. Toate deteriorările

cauzate de nerespectarea instrucțiunilor de siguranță, exploatare și întreținere, cad în sarcina exclusivă a utilizatorului.

Acest lucru este valabil în special pentru:

- modificări ale produsului neautorizate de firma VIKING.
- utilizarea de materiale consumabile neadmise de VIKING (pentru lubrifianți, benzină și ulei de motor, a se vedea specificațiile producătorului).
- utilizarea pe aparat a unor scule sau accesorii care nu sunt permise, nu sunt adecvate sau care sunt de o calitate inferioară.
- utilizarea neconformă cu destinația produsului.
- utilizarea produsului la manifestări sportive sau concursuri.
- defecte cauzate de utilizarea în continuare a produsului cu componente defecte.

#### 3. Lucrări de întreținere

Toate lucrările enumerate în capitolul "Întreținere" trebuie să fie executate în mod regulat.

În măsura în care aceste lucrări de întreținere nu sunt efectuate de utilizatorul însuși, se va dispune efectuarea lor de către un distribuitor autorizat.

VIKING recomandă efectuarea de lucrări de întreținere și reparații numai la distribuitorii autorizați VIKING.

Distribuitorii autorizați VIKING sunt instruiți în permanență și dispun de informațiile tehnice necesare.

Dacă aceste lucrări sunt omise, pot apărea defecte care cad exclusiv în sarcina utilizatorului.

Printre acestea se numără:

- coroziunea și alte defecțiuni rezultate în urma unei depozitări necorespunzătoare.
- defecțiuni ale aparatului datorate utilizării unor piese de schimb de calitate inferioară.
- defecțiuni ale motorului rezultate din neefectuarea la timp sau efectuarea insuficientă a operațiilor de întreținere, respectiv defecțiuni datorate lucrărilor de întreținere sau reparație care nu au fost efectuate în atelierele unor distribuitori de specialitate.

## 18. Declarația de conformitate CE a producătorului

Noi,

VIKING GmbH  
Hans Peter Stihl-Straße 5  
A 6336 Langkampfen/Kufstein

declaram că mașina

Mașina de tuns iarba condusă manual, cu motor cu ardere internă (MB)

**Marca de fabricație:** VIKING  
Tip: MB 2.2 R  
MB 2.2 RC  
MB 2.2 RT

Număr de identificare serie 6357

corespunde cu următoarele directive CE: 97/68/EC, 2000/14/EC, 2004/108/EC, 2006/42/EC

Produsul este proiectat și fabricat cu respectarea următoarelor standarde: EN ISO 5395-1, EN ISO 5395-2

Procedura utilizată pentru evaluarea conformității:

Anexa VIII (2000/14/EC)

Numele și adresa organismului de atestare desemnat:

TÜV Rheinland LGA Products GmbH  
Tillystraße 2  
D-90431 Nürnberg

Alcătuirea și păstrarea documentației tehnice:

Sven Zimmermann  
VIKING GmbH

Anul de fabricație și numărul de serie sunt indicate pe eticheta aparatului.

#### **MB 2.2 R:**

Nivel de putere acustică măsurat:  
92,0 dB(A)

Nivel maxim al puterii acustice:  
94 dB(A)

#### **MB 2.2 RC, MB 2.2 RT:**

Nivel de putere acustică măsurat:  
92,5 dB(A)

Nivel maxim al puterii acustice:  
94 dB(A)

Langkampfen,  
2015-01-02 (AAAA-LL-ZZ)

VIKING GmbH



Sven Zimmermann

Șef de departament construcții

## 19. Specificații tehnice

### **MB 2.2 R, MB 2.2 RC, MB 2.2 RT**

Număr de identificare serie	6357
Motor cu ardere internă, tip constructiv	Motor cu ardere internă în 4 timpi
Dispozitiv de tăiere	Suport cuțit
Lățime de tăiere	46 cm
Sistem de pornire	Pornire cu cablu
Dispozitiv de protecție	Oprire motor
Cuplu de strângere șurub cuțit	60 - 65 Nm
Ø roată față	200 mm
Ø roată spate	200 mm
Înălțime de tăiere	28 - 85 mm
Conform Directivei 2000/14/EC: Nivel maxim de putere acustică $L_{WA,d}$	94 dB(A)
Conform Directivei 2006/42/EC: Nivel de presiune acustică la locul de muncă $L_{pA}$	81 dB(A)
Incertitudine $K_{pA}$	2 dB(A)

### **MB 2.2 R**

Tip motor	B&S seria 450
Putere nominală la turație nominală	1,8 - 2900 kW - rot/min
Cilindree	125 cmc
Rezervor de carburant	0,8 l
Turație dispozitiv de tăiere	2900 rot/min

### **MB 2.2 R**

Factor de vibrații indicat conform EN 12096: Valoare măsurată $a_{hw}$	7,00 m/s <sup>2</sup>
Incertitudine $K_{hw}$	2,80 m/s <sup>2</sup>
Măsurători conform EN 20643 L/I/H	124/49/100 cm
Greutate:	22 kg

### **MB 2.2 RC**

Tip motor	Kohler XT675
Putere nominală la turație nominală	2,2 - 2800 kW - rot/min
Cilindree	149 cmc
Rezervor de carburant	1,4 l
Turație dispozitiv de tăiere	2800 rot/min
Factor de vibrații indicat conform EN 12096: Valoare măsurată $a_{hw}$	5,00 m/s <sup>2</sup>
Incertitudine $K_{hw}$	2,50 m/s <sup>2</sup>
Măsurători conform EN 20643 L/I/H	124/49/100 cm
Greutate:	26 kg

### **MB 2.2 RT**

Tip motor	Kohler XT675
Putere nominală la turație nominală	2,2 - 2800 kW - rot/min
Cilindree	149 cmc
Rezervor de carburant	1,4 l
Turație dispozitiv de tăiere	2800 rot/min

## MB 2.2 RT

Factor de vibrații

indicat conform

EN 12096:

Valoare măsurată

$a_{hw}$  5,90 m/s<sup>2</sup>

Incertitudine  $K_{hw}$  2,36 m/s<sup>2</sup>

Măsurători conform

EN 20643

Aționare: Roată față 1 viteză înainte

Viteză de deplasare 3,5 km/h

L/I/H 140/50/105 cm

Greutate: 29 kg

## 20. Identificarea cauzelor defecțiunilor

☒ consultați, eventual, un distribuitor de specialitate; VIKING vă recomandă distribuitorii autorizați VIKING.

📖 a se vedea instrucțiunile de utilizare pentru motorul cu ardere internă.

### Defecțiune:

Motorul cu ardere internă nu pornește

### Cauză posibilă:

- Maneta de oprire a motorului nu este acționată.
- Nu există carburant în rezervor.
- Conducta de carburant este înfundată.
- În rezervor se găsește carburant de calitate slabă, murdar sau vechi.
- Filtrul de aer este murdar.
- Fișa bujiei este scoasă de pe bujie; cablul de aprindere este fixat slab în fișă.

- Bujia este ancrasată sau defectă; distanță incorectă între electrozi.

### Remediu:

- Se apasă maneta de oprire a motorului spre ghidon și se menține apăsată. (⇒ 11.1)
- Se completează cantitatea de carburant. (⇒ 7.3)
- Se curăță conducta de carburant. 📖, ☒
- Se utilizează numai carburant proaspăt de marcă, benzină fără plumb; se curăță carburatorul. 📖, ☒
- Se curăță filtrul de aer. 📖, ☒
- Se conectează fișa bujiei; se verifică legătura dintre cablul de aprindere și fișă. 📖, ☒
- Se curăță sau se înlocuiește bujia; se reglează distanța dintre electrozi. ☒

### Defecțiune:

Pornire îngreunată sau puterea motorului cu ardere internă scade în timpul lucrului.

### Cauză posibilă:

- Carcasa mașinii de tuns iarba este înfundată.
- Cosire cu treaptă prea joasă de tăiere, respectiv viteza de înaintare este prea mare în raport cu înălțimea de tăiere.
- Apă în rezervorul de carburant și în carburator; carburatorul este înfundat.
- Rezervorul de carburant este murdar.
- Filtrul de aer este murdar.
- Bujie ancrasată.

### Remediu:

- Se curăță carcasa mașinii de tuns iarba (se scoate fișa de pe bujie!) (⇒ 12.1)
- Se reglează o treaptă mai înaltă de tăiere, respectiv se reduce viteza de deplasare. (⇒ 8.4)
- Se golește rezervorul de carburant și se curăță conducta de carburant și carburatorul. ☒

- Se curăță rezervorul de carburant. ☒
- Se curăță filtrul de aer. ☒
- Se curăță bujia. ☒

### Defecțiune:

Motorul cu ardere internă se încălzește foarte mult.

### Cauză posibilă:

- Nivel prea mic de ulei în motorul cu ardere internă.
- Aripioarele de răcire sunt murdare.

### Remediu:

- Se schimbă uleiului din motor. (⇒ 12.5)
- Se curăță aripioarele de răcire. (⇒ 12.1)

### Defecțiune:

Vibrații puternice în timpul funcționării.

### Cauză posibilă:

- Unitate de tăiere defectă.
- Sistemul de fixare a motorului cu ardere internă este slăbit.

### Remediu:

- Se controlează cuțitul, axul cuțitului și fixarea cuțitului (șurubul cuțitului și șaiba de siguranță) și eventual se repară. ☒
- Se strâng șuruburile de fixare a motorului cu ardere internă. ☒

### Defecțiune:

Tundere neaspectuoasă, gazonul se îngălbeneste.

### Cauză posibilă:

- Cuțitul este tocit sau uzat.
- Viteza de avans este prea mare pentru înălțimea de tăiere.

- Carcasa nu este paralelă cu solul.

**Remediu:**

- Se ascute cuțitul sau se înlocuiește (⇒ 12.3), (⇒ 12.4), ✘
- Se reduce viteza de avans și/sau se alege înălțimea corectă de tăiere
- Se reglează înălțimea de tăiere față și spate pe aceeași treaptă. (⇒ 8.4)

---

**Defecțiuni (MB 2 RT):**

Nu există tracțiune la acționarea manetei de cuplare a sistemului de acționare pentru deplasare.

**Cauză posibilă:**

- Cablul de acționare pentru deplasare este defect (de exemplu îndoit).

**Remediu:**

- Se înlocuiește cablul de acționare pentru deplasare. ✘



## Уважаемые покупатели!

Большое спасибо за то, что Вы выбрали высококачественное изделие компании VIKING.

Это изделие было изготовлено по самым современным технологическим методам и в соответствии с мерами по обеспечению качества продукции, ведь наша цель считается достигнутой только в случае полного удовлетворения покупателя.

Если у Вас имеются вопросы по Вашему устройству, то обращайтесь, пожалуйста, к Вашему дилеру или непосредственно в нашу компанию.

**Мы надеемся, что работа с устройством компании VIKING доставит Вам удовольствие**



**Dr. Peter Pretzsch**

**Директор**

# 1. Содержание

<b>О пользовании данной инструкцией по эксплуатации</b>	<b>342</b>	
Общие сведения	342	
Указание по прочтению инструкции по эксплуатации	342	
<b>Описание устройства</b>	<b>343</b>	
<b>Техника безопасности</b>	<b>343</b>	
Общие сведения	343	
Заправка – обращение с бензином	344	
Рабочая одежда и средства защиты	345	
Транспортировка устройства	345	
Перед работой	345	
Во время работы	346	
Техническое обслуживание и ремонтные работы	348	
Хранение при длительных перерывах в работе	349	
Утилизация	349	
<b>Описание символов</b>	<b>350</b>	
<b>Комплект поставки</b>	<b>350</b>	
<b>Подготовка устройства к работе</b>	<b>350</b>	
Общая информация	350	
Монтаж ведущей ручки	350	
Топливо и моторное масло	351	
<b>Элементы управления</b>	<b>351</b>	
Общая информация	351	
Откидывание ведущей ручки	351	
Установка и снятие троса стартера	351	
Регулировка высоты срезания	352	
<b>Защитные устройства</b>	<b>352</b>	
Бугель остановки двигателя	352	
<b>Рекомендации по работе</b>	<b>352</b>	
Общая информация по мульчированию	352	
Когда разрешается мульчирование?	353	
Как следует выполнять мульчирование?	353	
Как часто следует выполнять мульчирование?	353	
<b>Введение устройства в работу</b>	<b>353</b>	
Запуск двигателя внутреннего сгорания	353	
Выключение двигателя внутреннего сгорания	354	
Привод движения (MB 2 RT)	354	
Рабочая зона пользователя	354	
<b>Техническое обслуживание</b>	<b>354</b>	
Очистка устройства	354	
Проверка износа ножа	355	
Заточка ножа косилки	355	
Демонтаж и монтаж ножа косилки	355	
Двигатель внутреннего сгорания	356	
Колеса и коробка передач	356	
Хранение (в зимний период)	356	
<b>Транспортировка</b>	<b>356</b>	
Транспортировка	356	
<b>Охрана окружающей среды</b>	<b>357</b>	
<b>Стандартные запчасти</b>	<b>357</b>	
<b>График сервисного обслуживания</b>	<b>357</b>	
Подтверждение передачи	357	
Подтверждение сервисного обслуживания	357	
<b>Сведение к минимуму износа и предотвращение повреждений</b>	<b>358</b>	
<b>Декларация изготовителя о соответствии директивам ЕС</b>	<b>359</b>	
<b>Технические данные</b>	<b>359</b>	

## 2. О пользовании данной инструкцией по эксплуатации

### 2.1 Общие сведения

Данная инструкция по эксплуатации является **переводом оригинальной инструкции по эксплуатации** производителя в соответствии с директивой EG 2006/42/EC.

Компания VIKING постоянно работает над усовершенствованием ассортимента своей продукции, поэтому мы оставляем за собой право на изменения внешнего вида поставляемых изделий, технологии и оснащения.

Вследствие этого претензии в отношении технических данных или рисунков этой брошюры не принимаются.

Данная инструкция по эксплуатации защищена законодательством об авторском праве. Все авторские права сохраняются, в первую очередь на размножение, перевод, а также на переработку с использованием электронных систем.

### 2.2 Указание по прочтению инструкции по эксплуатации

На рисунках и в текстах описывается определенная последовательность операций.

В данной инструкции по эксплуатации поясняются все пиктограммы, которые нанесены на устройстве.

### Направление взгляда:

Направление взгляда при употреблении терминов **слева** и **справа** в инструкции по эксплуатации: пользователь стоит за устройством (рабочее положение).

### Ссылка на главу:

Для ссылок на соответствующие главы и разделы с целью подробных объяснений используется стрелка. В следующем примере приведена ссылка на главу: (⇒ 4.)

### Обозначение разделов текста:

Описанные указания могут выглядеть, как в следующих примерах.

Операции, требующие вмешательства пользователя:

- Ослабить винт (1) с помощью отвертки, нажать рукоятку (2) ...

Общее перечисление:

- Применение изделия для спортивных мероприятий или конкурсов

### Тексты с дополнительной значимостью:

Разделы текста с дополнительной значимостью помечены в инструкции по эксплуатации одним из приведенных далее символов для обращения на них особого внимания.



#### Опасность!

Предупреждает об опасности несчастных случаев и получения тяжелых травм для людей. Требуется соблюдать определенные правила поведения и воздерживаться от нарушений.



#### Предупреждение!

Опасность получения травм для людей. Определенные правила поведения исключают возможные или вероятные травмы.



#### Осторожно!

Получение легких травм или нанесение материального ущерба можно избежать, соблюдая определенные правила поведения.



#### Указание

Информация для оптимального использования устройства и предотвращения возможных ошибок управления.

#### Тексты с ссылками на рисунки:

Рисунки, поясняющие пользование устройством, находятся в самом начале инструкции по эксплуатации.

Символ фотоаппарата служит для связи рисунков на страницах с рисунками с соответствующей частью текста в инструкции по эксплуатации.





## 3. Описание устройства



- 1 Бугель остановки двигателя
- 2 Бугель привода движения (MB 2 RT)
- 3 Ведущая ручка
- 4 Направляющая троса
- 5 Быстродействующий фиксирующий рычаг
- 6 Держатель троса
- 7 Рукоятка регулировки высоты срезания сзади
- 8 Рукоятка регулировки высоты срезания спереди
- 9 Передняя ручка для переноса
- 10 Двигатель внутреннего сгорания
- 11 Приспособление для запуска холодного двигателя (MB 2 R)
- 12 Зажим кабеля  
MB 2 RC: 1 шт.

## 4. Техника безопасности

### 4.1 Общие сведения



При работе с устройством необходимо обязательно соблюдать данные требования по технике безопасности.



Перед первым вводом в работу необходимо внимательно прочитать всю инструкцию по эксплуатации.

Инструкцию по эксплуатации следует бережно сохранять для дальнейшего пользования.

Следует соблюдать указания по управлению и техническому обслуживанию, которые Вы найдете в отдельной инструкции по эксплуатации двигателя внутреннего сгорания.

Соблюдение этих мер предосторожности необходимо для обеспечения Вашей безопасности, однако их перечень не является полным. Применять устройство следует в соответствии с чувством здравого смысла и ответственности, не забывая при этом, что пользователь несет ответственность за несчастные случаи с другими лицами или за их собственность.

Ознакомьтесь с элементами управления и особенностями применения устройства.

Использовать устройство разрешается только лицам, изучившим инструкцию по эксплуатации и имеющим навыки управления устройством. Перед первым вводом в работу пользователь должен позаботиться о получении квалифицированного и практического инструктажа. Пользователь должен получить инструктаж у продавца или другого специалиста по вопросу безопасного обращения с устройством.

Во время этого инструктажа пользователь должен, прежде всего, понять, что при работе с устройством необходимы особая тщательность и концентрация.



### Опасность для жизни вследствие удушья!

Опасность удушья для детей во время игр с упаковочным материалом. Упаковочный материал следует непременно хранить в недоступном для детей месте.

Устройство со всем навесным оборудованием можно передавать или одалживать только тем пользователям, которые, в принципе, знакомы с данной моделью и обслуживанием устройства. Устройство необходимо передавать всегда с инструкцией по эксплуатации.

Пользоваться устройством разрешается только, находясь в хорошем физическом и психическом состоянии. Если у Вас имеются проблемы со здоровьем, то следует обратиться к врачу и выяснить, можно ли Вам работать с устройством. Запрещается работать с устройством после употребления алкогольных напитков, наркотиков или приема лекарств, которые могут оказать негативное влияние на реакции работающего.

Строго запрещается пользоваться устройством детям и лицам с физическими, психическими или умственными недостатками, а также лицам, обладающим недостаточным опытом и знаниями, или лицам, которые не ознакомлены с необходимыми инструкциями.

Запрещается пользоваться устройством детям или подросткам, не достигшим 16 лет. Местные предписания могут определять минимальный возраст пользователя.

Устройство разработано для личного использования.

### **Внимание – опасность несчастных случаев!**

Газонокосилка предназначена только для скашивания газонов. Иное применение запрещено, так как может привести к опасным последствиям или повреждению устройства.

Из-за опасности получения травм пользователем газонокосилку запрещается применять для следующих работ (неполное перечисление):

- для подрезки веток, зеленых ограждений и кустов,
- для подрезки вьющихся растений,
- для ухода за растениями на крышах и в ящиках на балконах,
- для измельчения обрезков деревьев и кустарников,
- для очистки дорожек (всасыванием, продувкой),
- для выравнивания поверхности почвы, например, при наличии земляных холмиков, сделанных кротами.

Из соображений безопасности запрещается любое изменение на устройстве, за исключением квалифицированной установки принадлежностей и навесного оборудования, допущенных компанией VIKING. Кроме того, изменения устройства приводят к лишению гарантийных прав. Сведения о разрешенных к использованию принадлежностях Вы получите в специализированном сервисном центре VIKING.

Запрещены изменения устройства с целью увеличения мощности или частоты вращения двигателя внутреннего сгорания или электродвигателя.

Запрещается использование устройства для транспортировки предметов, животных или людей, в особенности детей.

Особую осторожность следует проявлять при применении устройства в зонах зеленых насаждений, парках, на спортплощадках, на улицах и предприятиях лесного и сельского хозяйств.



**Внимание! Опасность для здоровья вследствие вибрации!** Чрезмерная нагрузка, вызванная вибрациями, может привести к нанесению ущерба для системы кровообращения и нервной системы, в особенности у лиц с нарушениями кровообращения. При появлении симптомов, которые могут появиться из-за вибрационной нагрузки, необходимо обратиться к врачу. Подобные симптомы, например, появляются в основном в пальцах, на руках или запястных суставах (неполное перечисление):

- потеря чувствительности,
- боли,
- миастения,
- дисхромия кожи,
- неприятные явления формикации.

## **4.2 Заправка – обращение с бензином**



### **Опасность для жизни!**

Бензин токсичен и сильно горюч.

Хранить бензин только в предназначенных для этого емкостях (канистрах), которые прошли соответствующую проверку. Крышки заправочных емкостей необходимо всегда правильно накручивать и затягивать до отказа. Из соображений безопасности поврежденные крышки должны быть заменены.

Для утилизации или хранения производственных материалов, например, топлива запрещается использовать бутылки для напитков или подобные емкости. Нельзя исключить, что жидкость в бутылках может кто-то выпить, это особенно опасно для детей.



Бензин хранить вдали от источников искр, открытого пламени, постоянного горения, а также источников тепла и других источников возгорания. Не курить!

Заправку производить только на воздухе и не курить во время заправки.

Перед заправкой надо выключить двигатель внутреннего сгорания и подождать, когда он остынет.

Заливать бензин необходимо перед запуском двигателя внутреннего сгорания. Во время работы двигателя внутреннего сгорания или при неостывшей машине запрещается открывать крышку бензобака или доливать бензин.

Топливный бак не заполнять полностью, а наливать топливо приibl. до уровня 4 см ниже кромки наливного патрубка, чтобы имелось место для расширения топлива.

Если Вы перелили бензин через край, то запускать двигатель внутреннего сгорания можно только после очистки поверхности, залитой бензином. Не включать зажигание до того момента, пока пары бензина не улетучились (протереть насухо).

Пролитое топливо необходимо всегда вытирать.

Если бензин попал на одежду, то ее необходимо сменить.

Нельзя оставлять устройство с бензином в бензобаке в помещении. Там имеется возможность вступления в контакт бензиновых паров с открытым огнем или искрами, что может привести к воспламенению паров.

Если необходимо опорожнить топливный бак, это следует выполнять вне помещения.

---

#### 4.3 Рабочая одежда и средства защиты



При работе всегда носить прочную обувь с нескользкой подошвой. Нельзя работать босиком или, например, в сандалиях.



Кроме того, во время работ по техобслуживанию и очистке, а также при транспортировке устройства следует надевать прочные перчатки, не носить распущенными длинные волосы и покрывать их (использовать головной убор, шапку и т. п.).



При заточке ножа косилки необходимо пользоваться подходящими защитными очками.

Работать с устройством разрешается только в длинных брюках и в плотно прилегающей одежде.

Нельзя одевать свободную одежду, которая может зацепиться за движущиеся узлы (рычаги управления), также не разрешается носить украшения, галстуки и шарфы.

---

#### 4.4 Транспортировка устройства

Для предотвращения травм острыми и горячими частями устройства следует работать в перчатках.

Нельзя транспортировать устройство при работающем двигателе внутреннего сгорания. Перед транспортировкой выключить двигатель внутреннего сгорания, дождаться остановки ножа и вынуть штекер провода свечи зажигания.

Устройство следует транспортировать только с остывшим двигателем внутреннего сгорания и без топлива.

Для погрузки использовать подходящие средства (погрузочные платформы, подъемные приспособления).

Устройство и его транспортируемые узлы должны быть зафиксированы на погрузочной платформе с помощью подходящих средств крепления (ремней, тросов и т. д.).

При подъеме и переносе не допускать прикосновений к ножу косилки.

Соблюдать указания, содержащиеся в главе «Транспортировка». В ней описано, как поднимать или закреплять устройство. (⇒ 13.)

При транспортировке устройства необходимо соблюдать местные законодательные предписания, в особенности по безопасности погрузки и транспортировке предметов на погрузочных платформах.

---

#### 4.5 Перед работой

Следует удостовериться, что с устройством работают только те лица, которые знакомы с инструкцией по эксплуатации.

Перед вводом устройства в работу проверить топливную систему на герметичность, особенно видимые детали, например, топливный бак, крышку топливного бака, шланговые соединения. В случае негерметичности или повреждения не запускать двигатель внутреннего сгорания – **опасность пожара!**

Перед вводом в работу сдать устройство на ремонт в специализированный сервисный центр.

Для устройств по уходу за садовыми участками с двигателями внутреннего сгорания или электродвигателями следует соблюдать муниципальные предписания по продолжительности работы.

Тщательно осмотреть участок, на котором будет работать устройство, и убрать все камни, палки, проволоку, кости и иные посторонние предметы, которые могли бы быть захвачены

вверх. В высокой траве можно не заметить препятствия (например, пни и корни деревьев).

Поэтому перед работой с устройством на газонном участке следует пометить все скрытые объекты (препятствия), которые невозможно убрать.

Перед использованием устройства следует заменять неисправные, а также все остальные изношенные и поврежденные детали. Необходимо вовремя обновлять на устройстве нечитабельные или поврежденные наклейки с предупреждениями и указаниями об имеющихся опасностях. Новые наклейки и все остальные запасные части имеются в специализированном сервисном центре VIKING.

Перед использованием устройства проверить прочное и надежное положение штекера провода свечи зажигания на свече зажигания.

Устройство должно использоваться только в технически безопасном состоянии. Перед каждым использованием устройства следует проверять,

- смонтировано ли устройство в соответствии с предписаниями.
- безупречно ли состояние режущего инструмента и всего режущего механизма (ножа косилки, крепежных элементов, корпуса косилочного механизма). Особое внимание следует обращать на надежность положения, наличие повреждений (насечек или трещин), износа, а также на то, (⇒ 12.2)
- правильно ли завинчена крышка топливного бака

- состояние топливного бака и узлов, связанных с подачей топлива, а также крышки топливного бака, которые должны быть безукоризненным
- безупречно ли состояние и правильна ли работа защитных устройств (например, бугеля остановки двигателя, корпуса, ведущей ручки, защитной решетки)
- правильно ли завинчен колпачок масляного бака.

При необходимости выполнение всех требуемых работ следует поручать специализированному сервисному центру. VIKING рекомендует специализированный сервисный центр VIKING.

#### 4.6 Во время работы

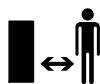

Не работать, если в опасной зоне находятся животные или люди, особенно дети.

Запрещается удалять или перемыкать установленные на устройстве переключающие и защитные устройства. В частности, ни в коем случае не фиксировать бугель остановки двигателя на стойке ведущей ручки (например, путем связывания).



#### Внимание – опасность получения травм!

Ни в коем случае не класть руки или ноги на вращающиеся детали или под них. Запрещено прикасаться к вращающемуся ножу.

Всегда соблюдать безопасное расстояние от устройства, обеспеченное ведущей ручкой.

Ведущая ручка всегда должна быть смонтирована надлежащим образом. Запрещается внесение изменений в ее конструкцию. Запрещается начинать работу устройства со сложенной ведущей ручкой.

Никогда не закрепляйте предметы на ведущей ручке (например, рабочую одежду).

Следует работать только при дневном свете или хорошем искусственном освещении.

Нельзя работать с устройством во время дождя и грозы, особенно в случае опасности удара молнии.

При наличии влажной поверхности неустойчивое положение пользователя увеличивает опасность несчастного случая.

Следует работать, соблюдая особую осторожность, чтобы не подскользнуться. По возможности избегать применения устройства на влажной поверхности.

#### Отработавшие газы:



#### Опасность для жизни вследствие отравления!

При появлении тошноты, головной боли, нарушения зрения (например, уменьшение поля зрения), нарушении слуха, головокружении, ухудшающейся способности концентрации необходимо срочно прекратить работу. Эти симптомы могут, кроме прочего, быть вызваны слишком высокой концентрацией отработавших газов.



Устройство выделяет ядовитые отработавшие газы во время работы двигателя

внутреннего сгорания. В них содержится ядовитая окись углерода – газ, не имеющий цвета и запаха, а также и другие вредные вещества. Запрещается работа двигателя внутреннего сгорания в закрытых или плохо проветриваемых помещениях.

### Запуск:

Запуск производить с осторожностью, соблюдая указания главы «Введение устройства в работу». (⇒ 11.)

Ноги должны находиться на достаточном расстоянии от режущего инструмента.

При запуске запрещается опрокидывать устройство.

При запуске запрещается приводить в действие бугель привода движения.

### Работы на склонах:

Наклонные участки всегда обрабатывать в поперечном направлении, ни в коем случае не в продольном направлении. Если пользователь при косьбе в продольном направлении потеряет контроль, это может привести к тому, что он попадет под работающее устройство.

Будьте особо осторожны, если Вы меняете направление движения на склоне.

Всегда следите за тем, чтобы состояние склонов было хорошим, и избегайте работ с устройством на слишком крутых склонах.

Из соображений безопасности запрещено использовать устройство на склонах крутизной более 25° (46,6 %).

### Опасность получения травм!

Угол наклона 25° соответствует вертикальному подъему 46,6 см при 100 см горизонтали.

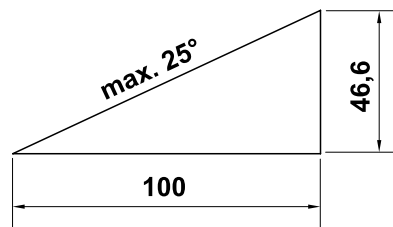

Для обеспечения достаточной смазки двигателя внутреннего сгорания при работе устройства на склонах необходимо соблюдать дополнительные сведения в имеющейся инструкции по эксплуатации двигателя внутреннего сгорания.

### Во время работы:



#### Опасность получения травм!

Никогда не класть руки или ноги на вращающиеся детали, а также не держать их над или под этими деталями.



Не пытаться осматривать нож во время работы газонокосилки. Вращающийся

нож может стать причиной телесных повреждений.

Передвигайтесь с устройством только в темпе шага – при работе быстрое передвижение запрещено. Вследствие быстрого перемещения возрастает опасность несчастных случаев из-за спотыкания, скольжения и т. д.

Будьте особо осторожны, если Вы поворачиваете устройство или подвигаете его к себе.

### Опасность споткнуться!

Соблюдайте особую осторожность при использовании устройства вблизи склонов, кромок участков, канав и прудов. В частности следует выдерживать достаточное расстояние до подобных опасных зон.

Необходимо огибать невидимые объекты на луговине (брызгальные установки для газонов, забитые в почву сваи, водяные вентили, фундаменты, электрические кабели и т. п.). Наезд на такие посторонние объекты запрещен.



Следить за инерционным движением режущего инструмента, которое длится несколько секунд до полной остановки.

Выключить двигатель внутреннего сгорания, дождаться полной остановки рабочего органа и вынуть штекер провода свечи зажигания,

- прежде чем оставить устройство, или, в том случае, если устройство находится без присмотра,
  - прежде чем заправить устройство. Заправку производить только при остывшем двигателе внутреннего сгорания.
- ### Опасность пожара!
- прежде чем освободить блокировки или снять заглушки с корпуса косилочного механизма,
  - прежде чем поднимать или переносить устройство,
  - прежде чем транспортировать устройство,
  - прежде чем выполнить работы на ноже косилки,

- прежде чем проверить или очистить устройство или провести на нем иные работы (например, складывание ведущей ручки),
- если задет посторонний предмет или у газонокосилки появились ненормальные сильные вибрации. В этих случаях необходимо проверить устройство, в особенности режущий механизм (ножи, ножевой вал, крепление ножа) на отсутствие повреждений и следует выполнить требуемый ремонт, прежде чем снова начать работу с устройством.



#### **Опасность получения травм!**

Наличие сильной вибрации, как правило, свидетельствует о неисправности. Запрещается приводить газонокосилку в действие, например, с поврежденным или погнутым ножевым валом или с поврежденным или погнутым ножом косилки. Если вам не хватает нужных знаний, поручите необходимый ремонт специалисту – компания VIKING рекомендует обращаться в специализированный сервисный центр VIKING.

Необходимо выключить двигатель внутреннего сгорания,

- если устройство перемещается со скашиваемого газонного участка или на него,
- перед тем как переместить устройство на участок, не поросший травой,
- если устройство необходимо опрокинуть для транспортировки,

- перед тем как установить высоту срезания.

#### **4.7 Техническое обслуживание и ремонтные работы**

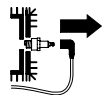

Перед началом работ по очистке, установке, ремонту и техническому обслуживанию устройство необходимо

поставить на твердое, ровное основание, выключить двигатель внутреннего сгорания и дождаться остывания, затем вынуть штекер провода свечи зажигания.



#### **Опасность получения травм из-за ножа косилки!**

Вытягивание троса стартера приводит к вращению рабочего органа. Всегда находиться на достаточном расстоянии от ножа косилки, особенно следить за положением рук и ног, во время вытягивания троса стартера.

Перед выполнением работ, прежде всего, в области двигателя внутреннего сгорания, выпускного коллектора и глушителя следует дождаться остывания устройства. Температуры могут достигать 80° C и выше.

#### **Опасность ожогов!**

Непосредственный контакт с моторным маслом может быть опасным. Кроме того, не допускается проливание моторного масла. Компания VIKING рекомендует производить заливку или смену моторного масла в специализированном центре VIKING.

#### **Очистка:**

После работы все устройство необходимо тщательно очистить. (⇒ 12.1)

Удалить остатки травы деревянной палочкой. Очистить щеткой и водой нижнюю поверхность косилки.

Запрещается использовать аппарат для очистки высокого давления, а также промывать устройство струями воды (например, при помощи садового шланга).

Нельзя использовать агрессивные чистящие средства. Эти средства могут повредить пластмассу и металл, что может вызвать нарушение безопасной эксплуатации устройства VIKING.

С целью исключения возгорания отверстия охлаждения, ребра охлаждения и область выхлопа должны быть чистыми, например, от травы, соломы, мха, листьев или вытекшей смазки.

#### **Работы по техническому обслуживанию:**

Разрешается выполнять только те работы по техническому обслуживанию, которые описаны в данной инструкции по эксплуатации.

Все другие работы должны производиться в специализированном центре.

Для получения необходимых сведений и оказания помощи обращайтесь **всегда** в специализированный центр.

Компания VIKING рекомендует выполнять работы по техническому обслуживанию и ремонт только в специализированном сервисном центре VIKING.

Специализированные сервисные

центры VIKING регулярно предлагают курсы и предоставляют техническую информацию.

Следует использовать только инструменты, принадлежности или навесное оборудование, допущенные VIKING для данного устройства или технически аналогичные узлы. В ином случае возможны несчастные случаи, приводящие к получению травм или повреждению устройства. При возникновении вопросов следует обращаться в специализированный центр.

Оригинальные инструменты, принадлежности и запчасти VIKING по своим свойствам оптимально соответствуют устройству и удовлетворяют требованиям пользователя. Оригинальные запасные части VIKING опознаются по номеру запасной части VIKING, по надписи VIKING и в случае необходимости по знаку запасных частей VIKING. На маленьких деталях знак может стоять также отдельно.

Из соображений безопасности необходимо регулярно проверять узлы, связанные с подачей топлива (топливопровод, топливный кран, топливный бак, крышку топливного бака, подсоединения и т. п.) на отсутствие повреждений и негерметичности, при необходимости соответствующие узлы должны заменяться специалистом (компания VIKING рекомендует специализированный сервисный центр VIKING).

Наклейки с предупреждениями и указаниями следует всегда содержать в чистом и хорошо читабельном состоянии. Поврежденные или

утерянные наклейки необходимо заменить новыми оригинальными, которые можно получить в специализированном центре VIKING. При замене узла или детали новым узлом или деталью, следить, чтобы новые части получили такие же наклейки, как и прежние узлы и детали.

При работе с режущим механизмом необходимо всегда носить прочные рабочие перчатки и соблюдать предельную осторожность.

Для того чтобы устройство работало надежно, следует затягивать все гайки, болты и винты до упора, в особенности винт ножа.

Следует регулярно проверять все устройство, особенно перед установкой на длительное хранение (например, в зимний период), на отсутствие износа и повреждений. Из соображений безопасности необходимо сразу заменять изношенные или поврежденные детали, обеспечивая тем самым надежную работу устройства.

Нельзя менять основное положение двигателя внутреннего сгорания и переворачивать его.

В случае снятия каких-либо деталей или защитных приспособлений во время проведения работ по техническому обслуживанию их необходимо немедленно снова установить на место в соответствии с предписаниями.

---

#### 4.8 Хранение при длительных перерывах в работе

Перед тем как ставить устройство в закрытое помещение, следует дать возможность двигателю внутреннего сгорания остыть.

Перед тем как накрыть устройство, дождаться его полного остывания.

Устройство следует хранить с опустошенным топливным баком и запасом топлива в закрываемом хорошо вентилируемом помещении.

Необходимо исключить вероятность пользования устройством посторонними лицами (например, детьми).

Если требуется опустошить бак, например, при прекращении работы в зимний период, опорожнение топливного бака должно производиться только на открытом воздухе (путем выработки топлива на холостом ходу).

Перед установкой на хранение (например, в зимний период) устройство следует тщательно очищать.

Устройство следует хранить только с вынутым штекером провода свечи зажигания.

Хранить устройство в состоянии готовности к эксплуатации.

---

#### 4.9 Утилизация

Такие отходы, как отработанное масло или топливо, смазочные средства, фильтры, аккумуляторные батареи и подобные изнашиваемые узлы могут

причинять вред людям, животным и экологии, поэтому они должны быть утилизированы надлежащим образом.

Обращайтесь в Ваш центр по утилизации или в иной специализированный центр, чтобы получить информацию о правильной утилизации отходов. Компания VIKING рекомендует специализированный центр VIKING.

Следует обеспечить правильную утилизацию отслужившего устройства. Перед утилизацией приведите устройство в непригодное состояние. Во избежание несчастных случаев надо специально удалить провод высокого напряжения, опустошить топливный бак и слить моторное масло.

### Опасность получения травм из-за ножа косилки!

Кроме того, никогда не оставляйте отслужившую газонокосилку без присмотра. Удостоверьтесь, что устройство и особенно нож косилки хранятся в недоступном для детей месте.

## 5. Описание символов



### Внимание!

Перед первым применением прочитайте инструкцию по эксплуатации.



### Опасность получения травм!

Запрещено присутствие посторонних лиц в рабочей зоне.



### Опасность получения травм!

Перед работами с режущим инструментом, а также перед работами по техобслуживанию и очистке следует вынимать штекер провода свечи зажигания.



### Опасность получения травм!

Руки и ноги держать на расстоянии от ножей!

Режущий инструмент продолжает вращаться по инерции в течение нескольких секунд после выключения (тормоз двигателя внутреннего сгорания/ножа).

MB 2 RT:



Запустить двигатель внутреннего сгорания.



Выключить двигатель внутреннего сгорания.



Включить привод движения.

## 6. Комплект поставки



Поз.	Наименование	Шт.
A	Базовое устройство с ведущей ручкой	1
-	Инструкция по эксплуатации	1
-	Инструкция по эксплуатации двигателя внутреннего сгорания	1

## 7. Подготовка устройства к работе

### 7.1 Общая информация



### Опасность получения травм

Следует соблюдать предписания по технике безопасности в главе «Техника безопасности» (⇒ 4.).

- Для выполнения всех описанных работ устройство должно быть горизонтально установлено на ровном и твердом основании.

### 7.2 Монтаж ведущей ручки



- Осторожно откинуть ведущую ручку (1) вверх, при этом следить за тем, чтобы тросы не зажимались.



- Затянуть предварительно установленные быстродействующие фиксирующие рычаги (2) (они должны выступать примерно на один виток резьбы) и откинуть их наверх.

#### Проверка правильности монтажа



- Быстродействующие фиксирующие рычаги (1) должны быть затянуты с такой силой, чтобы они плотно прилегали к ведущей ручке, а ее верхняя часть была прочно соединена с нижней частью. Если ведущая ручка закреплена непрочно, или быстродействующие фиксирующие рычаги установлены неправильно, необходимо откинуть быстродействующие фиксирующие рычаги и правильно отрегулировать их путем вращения в обе стороны.
- Проверить правильность установки тросов (2, 3) и зажимов кабеля (4, MB 2 RC).

### 7.3 Топливо и моторное масло



#### Не допускать повреждений устройства!

Перед первым запуском залить моторное масло. При заливке моторного масла или при заправке рекомендуется применять подходящее приспособление (например, воронку).

#### Моторное масло:

Сведения о применяемом моторном масле и требуемом количестве масла Вы найдете в «Инструкции по эксплуатации двигателя внутреннего сгорания».



Регулярно контролировать уровень заливки масла (см. «Инструкцию по эксплуатации двигателя внутреннего сгорания»). Нельзя допускать недоливания масла или превышения требуемого уровня. Перед вводом двигателя внутреннего сгорания в эксплуатацию правильно завинтить крышку масляного бака.

#### Топливо:

Рекомендация: свежее топливо марочных сортов, неэтилированный бензин. Сведения о качестве топлива (октановом числе) приведены в «Инструкции по эксплуатации двигателя внутреннего сгорания».



## 8. Элементы управления

### 8.1 Общая информация



#### Опасность получения травм

Следует соблюдать предписания по технике безопасности в главе «Техника безопасности» (⇒ 4.).

- Для выполнения всех описанных работ устройство должно быть горизонтально установлено на ровном и твердом основании.

### 8.2 Откидывание ведущей ручки



Для удобной транспортировки и компактного хранения ведущую ручку можно сложить.



#### Риск защемления!

В результате ослабления быстродействующих фиксирующих рычагов ведущая ручка может самопроизвольно сложиться.

Поэтому во время ослабления крепления всегда следует удерживать ведущую ручку одной рукой.

- Выключить двигатель внутреннего сгорания и извлечь штекер провода свечи зажигания. (⇒ 11.2)
- Извлечь трос стартера. (⇒ 8.3)
- Открыть быстродействующие фиксирующие рычаги (1) слева и справа и осторожно отвести ведущую ручку (2) вперед.

### 8.3 Установка и снятие троса стартера



#### Установка

- Отсоединить штекер провода свечи зажигания от двигателя внутреннего сгорания.
- Надавить бугель остановки двигателя (1) к ведущей ручке и удерживать.
- Медленно извлечь трос стартера (2).
- Отпустить бугель остановки двигателя (1) и вернуть трос стартера (2) в направляющую (3).
- Вставить штекер провода свечи зажигания.

#### Снятие

- Отсоединить штекер провода свечи зажигания от двигателя внутреннего сгорания.

- Вытянуть трос стартера (2) из направляющей (3).

#### 8.4 Регулировка высоты срезания



-  **Опасность получения травм!**  
Перед регулировкой высоты срезания выключить двигатель внутреннего сгорания.

Можно устанавливать 4 различных уровня высоты срезания от 28 мм до 85 мм.

Уровень 1 = минимальная высота срезания

Уровень 4 = максимальная высота срезания

-  **Опасность получения травм!**  
Настройки на передней и задней осях должны быть одинаковыми.

#### 1 Регулировка высоты срезания сзади

- На задней оси (1) отрегулировать нужную высоту срезания. Для этого подпереть рукой устройство и затем установить заднюю ось на нужный уровень сначала с одной, а затем с другой стороны. При этом следить за тем, чтобы задняя ось слева и справа была на одном уровне (параллельно корпусу).

#### 2 Регулировка высоты срезания спереди

- **MB 2 RT:**  
Отжать рукоятку регулировки высоты срезания (2) наружу, установить на нужный уровень и защелкнуть.

- **MB 2 RC, MB 2 R:**  
На передней оси (3) отрегулировать нужную высоту срезания. Для этого подпереть рукой устройство и затем установить переднюю ось на нужный уровень сначала с одной, а затем с другой стороны. При этом следить за тем, чтобы передняя ось слева и справа была на одном уровне (параллельно корпусу).

### 9. Защитные устройства

С целью безопасного обслуживания и защиты от неправильного пользования устройство оснащено многочисленными предохранительными устройствами.

-  **Опасность получения травм!**  
Если у одного из предохранительных устройств обнаруживается дефект, то работа устройства запрещена. Следует обратиться в сервисную службу, компания VIKING рекомендует специализированный сервисный центр VIKING.

#### 9.1 Бугель остановки двигателя

Газонокосилка оснащена устройством остановки двигателя.

Во время работы при отпускании бугеля остановки двигателя двигатель внутреннего сгорания выключается. Двигатель внутреннего сгорания и нож полностью останавливаются в течение 3 секунд.



#### Опасность получения травм!

Если время движения ножа по инерции превышает указанное значение, то устройство не подлежит дальнейшему использованию и требует проверки в специализированном сервисном центре.

#### Измерение времени работы по инерции

После запуска двигателя внутреннего сгорания нож начинает вращаться, при этом слышен аэродинамический шум. Время движения по инерции соответствует продолжительности аэродинамического шума после выключения двигателя внутреннего сгорания. Его можно измерить с помощью секундомера.

### 10. Рекомендации по работе

#### 10.1 Общая информация по мульчированию

Благодаря особым характеристикам прохождения воздушного потока в области ножа при мульчировании срезанная трава многократно измельчается и выдувается обратно на луговину. Срезанная трава остается на газонном участке.

#### Польза

Перегнившая трава возвращает почве органические питательные вещества, выполняя роль натурального удобрения.

## Преимущества

Не требуется опустошение травосборника, а также удаление срезанной травы. Это позволяет замедлить рост сорняков и сэкономить значительное количество удобрений.

### 10.2 Когда разрешается мульчирование?

Компания VIKING рекомендует выполнять мульчирование только при сухом газоне и не слишком высокой траве.

Если трава слишком высокая, то газон следует обрабатывать в два прохода. (⇒ 10.3)



#### Осторожно!

При слишком низкой высоте срезания или мокром газоне корпус косилки может забиваться и блокировать нож!

### 10.3 Как следует выполнять мульчирование?

Условия для достижения хорошего результата мульчирования:

- Установить оптимальную высоту срезания: необходимо срезать треть высоты травы.
- Работать с хорошо заточенными ножами.
- Менять направление движения при кошении и следить за тем, чтобы полосы при кошении не пересекались.

#### Порядок работ при высокой траве

Газон с высокой травой следует обрабатывать в два прохода.

Первый проход:

Предварительно подрезать траву на газоне, установив максимальный уровень срезания.

Второй проход:

Через 12 - 24 ч после первого прохода, двигаясь перпендикулярно направлению первой подрезки, выполнить мульчирование газона, срезав траву до требуемой высоты.

### 10.4 Как часто следует выполнять мульчирование?

Для получения красивого газона с густой травой мульчирование необходимо производить часто, срезая при этом траву коротко.

#### Период активного роста травы:

Весна:

выполнять мульчирование не менее 2 раз в неделю.

Лето и осень:

выполнять мульчирование не менее 1 раза в неделю.

## 11. Введение устройства в работу

### 11.1 Запуск двигателя внутреннего сгорания



#### ! Не допускать повреждений устройства!

Не запускать двигатель внутреннего сгорания в высокой траве или при минимальной высоте срезания. Это может повлечь за собой проблемы при запуске.

Благодаря регулятору подачи топлива с фиксированным положением двигатель внутреннего сгорания после запуска всегда работает с оптимальной рабочей частотой вращения.

#### Процесс запуска при холодном двигателе внутреннего сгорания:

- **Только для MB 2 R:**  
Нажать приспособление для запуска холодного двигателя (1) три раза.
- Бугель остановки двигателя (2) прижать к ведущей ручке и удерживать в этом положении.
- Трос стартера (3) медленно вытянуть до появления сопротивления натяжению. Затем резко дернуть за трос, быстро вытянув его на длину руки. Медленно вернуть трос стартера (3) на место, чтобы пусковой механизм мог произвести намотку троса. Повторять процесс до тех пор, пока двигатель внутреннего сгорания не запустится.

## Процесс запуска при разогретом двигателе внутреннего сгорания:



### Не допускать повреждений устройства!

При разогретом двигателе внутреннего сгорания нажимать приспособление для запуска холодного двигателя больше не требуется.

Однако следует учитывать, что при очень холодных погодных условиях возможно быстрое охлаждение двигателя внутреннего сгорания.

- Процесс запуска по аналогии с холодным двигателем внутреннего сгорания.

#### Только для MB 2 R:

Нажатие приспособления для запуска холодного двигателя (1) не требуется.

## 11.2 Выключение двигателя внутреннего сгорания



- Отпустить бугель остановки двигателя (1).

Двигатель внутреннего сгорания и нож полностью останавливаются в течение 3 секунд.

## 11.3 Привод движения (MB 2 RT)



### Указание

Модель MB 2 RT оснащена приводом передних колес.

## 1 Включение привода движения

- Запустить двигатель внутреннего сгорания. (⇒ 11.1)



- Потянуть бугель привода движения (1) к ведущей ручке и удерживать его в этом положении.

Привод движения активируется, и газонокосилка начинает двигаться вперед.

## 2 Выключение привода движения

- Отпустить бугель привода движения (1).

Привод движения деактивируется, и газонокосилка останавливается.

Двигатель внутреннего сгорания и нож продолжают работать.

## 11.4 Рабочая зона пользователя



- Из соображений безопасности при запуске и работе двигателя внутреннего сгорания пользователь должен всегда находиться в рабочей зоне за ведущей ручкой. Всегда соблюдать безопасное расстояние от устройства, обеспеченное ведущей ручкой.
- Управление газонокосилкой разрешается выполнять только одному человеку, посторонним лицам запрещено находиться в опасной зоне. (⇒ 4.)

## 12. Техническое обслуживание



### Опасность получения травм!

Перед всеми работами по техобслуживанию или очистке устройства необходимо внимательно прочитать главу «Техника безопасности» (⇒ 4.), в особенности раздел «Техобслуживание и ремонт» (⇒ 4.7), точно выполнять все приведенные там предписания по технике безопасности.

Перед всеми работами по техобслуживанию и очистке необходимо дождаться охлаждения устройства и вынуть штекер привода свечи зажигания!



## Ежегодное техническое обслуживание в специализированном центре:

Газонокосилку следует ежегодно проверять в специализированном центре. Компания VIKING рекомендует специализированный центр VIKING.

## 12.1 Очистка устройства



### Периодичность технического обслуживания:

после каждого применения.



### Опасность получения травм!

Выключить двигатель внутреннего сгорания, дождаться охлаждения устройства и извлечь штекер провода свечи зажигания.

Перед установкой устройства в положение для очистки следует опорожнить топливный бак (выработать топливо на холостом ходу).

### Установка устройства в положение для очистки

- Открыть быстродействующие фиксирующие рычаги (1) и отвести ведущую ручку (2) назад.
- Приподнять устройство спереди и установить его в положение для очистки в соответствии с рисунком.

## 12.2 Проверка износа ножа

### Периодичность технического обслуживания:

перед каждым применением.



### Опасность получения травм!

В зависимости от места и продолжительности эксплуатации ножи подвержены износу в различной степени. При эксплуатации устройства на песчаной поверхности или при частой эксплуатации в условиях пониженной влажности нагрузка на нож повышается, и он изнашивается быстрее.

Изошенный нож может сломаться и стать причиной получения серьезных травм. Поэтому следует всегда соблюдать инструкции по техобслуживанию ножа.

### Процесс проверки

- Установить устройство в положение для очистки. (⇒ 12.1)
- Очистить нож (1) и проверить его на наличие повреждений (насечек или трещин).
- Измерить толщину ножа (А) в нескольких местах с помощью штангенциркуля (2).
- Измерить степень износа ножа (В). Для этого приложить линейку (3) к передней кромке ножа, как показано на рисунке.

### Пределы износа

Толщина ножа (А) в любой точке должна составлять не менее **2 мм**. Важнейшие точки отмечены на рисунке.

Допускается стачивание лезвий не более чем на **5 мм**: см. расстояние (В) (степень износа).

## 12.3 Заточка ножа косилки

Если вам не хватает знаний или вспомогательных средств, мы рекомендуем поручать заточку ножа специалисту. Неправильно заточенный нож (неправильный угол заточки, дисбаланс и т. д.) нарушает нормальный ход работы устройства.

### Руководство по заточке

- Снять нож косилки. (⇒ 12.4)
- Во время заточки следует охлаждать нож косилки, например, водой. Нельзя допускать появления синеватого цвета, так как в этом случае уменьшается долговечность ножа.
- Нож косилки следует точить равномерно, чтобы избежать вибрации из-за дисбаланса.
- Угол заточки должен составлять **30°**.
- Учитывать пределы износа (⇒ 12.2).

## 12.4 Демонтаж и монтаж ножа косилки



### Опасность получения травм!

Работать только в перчатках.



Нож косилки необходимо заменить, если видны насечки или трещины, а также если достигнут предел износа (⇒ 12.2).

### Демонтаж

- Удерживая нож косилки (1), ослабить винт ножа (2).

- Снять винт ножа (2), стопорную шайбу (3) и нож косилки (1).

### Монтаж

- Очистить поверхность контакта ножа и втулку ножа (4).
- Зафиксировать винт ножа (2) составом **Loctite 243**.
- Установить нож косилки (1) на втулку ножа (4), как показано на рисунке.
- Установить стопорную шайбу (3), как показано на рисунке, и затянуть вместе с винтом ножа (2) с моментом **60 - 65 Нм**.



#### Опасность получения травм!

Необходимо соблюдать предписанный момент затяжки винта ножа. При каждой установке ножа следует заменять стопорную шайбу (3). При каждой замене ножа винт ножа (2) также подлежит замене.

## 12.5 Двигатель внутреннего сгорания

### Интервал технического обслуживания:

См. «Инструкцию по эксплуатации двигателя внутреннего сгорания».

### Общие указания:

Соблюдать указания по управлению и техобслуживанию, которые приведены в прилагаемой «Инструкции по эксплуатации двигателя внутреннего сгорания».

Для продолжительного срока службы особенно важным всегда является достаточный уровень масла, а также регулярная замена масляных и воздушных фильтров.

Рекомендуемые интервалы замены масла, а также информация о моторном масле и количестве масла для заливки приведены в «Инструкции по эксплуатации двигателя внутреннего сгорания».

Чтобы обеспечить достаточное охлаждение двигателя внутреннего сгорания, ребра охлаждения должны всегда оставаться чистыми.

## 12.6 Колеса и коробка передач

Подшипники колес не требуют технического обслуживания.

Коробка передач не требует технического обслуживания.

## 12.7 Хранение (в зимний период)

При длительном простое устройства (в период зимнего хранения) соблюдать следующие пункты:

- Тщательно очистить все наружные части устройства.
- Все движущиеся детали хорошо смазать.
- Опустошить топливный бак и карбюратор (выработать топливо на холостом ходу).
- Вывинтить свечу зажигания (см. «Инструкцию по эксплуатации двигателя внутреннего сгорания») и залить прибл. 3 см<sup>3</sup> моторного масла в двигатель внутреннего сгорания

через отверстие для свечи зажигания. Прокрутить двигатель внутреннего сгорания несколько раз без свечи зажигания (потянуть за трос стартера).



#### Опасность пожара!

Штекер провода свечи зажигания из-за опасности воспламенения держать вдали от отверстия под свечу зажигания.

- Вновь ввинтить свечу зажигания (см. «Инструкцию по эксплуатации двигателя внутреннего сгорания»).
- Сменить масло (см. «Инструкцию по эксплуатации двигателя внутреннего сгорания»).
- Устройство необходимо хранить в сухом, закрытом и непыльном помещении. Удостоверьтесь, что устройство находится в недоступном для детей месте.

## 13. Транспортировка

### 13.1 Транспортировка



#### Опасность получения травм!

Перед транспортировкой соблюдать требования главы «Техника безопасности». (⇔ 4.4) Переносить устройство следует только вдвоем. При этом всегда носить подходящую защитную одежду (защитные ботинки, прочные перчатки). Перед подъемом или транспортировкой вынуть штекер провода свечи зажигания.

## Подъем или перенос устройства

- **A** Ведущая ручка установлена: удерживать устройство за переднюю ручку для переноса (1) и за ведущую ручку (2).
- **B** Ведущая ручка сложена: удерживать устройство за переднюю ручку для переноса (1) и за нижние части ведущей ручки (3).

## Транспортировка устройства

Транспортировка устройства разрешается на чистой и ровной погрузочной платформе, если устройство стоит на всех 4 колесах.

- Устройство необходимо закреплять при помощи подходящих средств крепления так, чтобы исключить возможность его соскальзывания. Закрепить тросы или ремни на передней ручке для переноса (1) и на нижних частях ведущей ручки (3).

## 14. Охрана окружающей среды



Скошенная трава не относится к отходам, ее следует использовать для приготовления компоста.

Устройство, принадлежности к нему и их упаковка изготовлены из материалов, пригодных для вторичного использования, и подлежат соответствующей утилизации.

Раздельная утилизация остатков материалов, удовлетворяющая экологическим требованиям, способствует возможности многократного применения материалов. По этой причине после истечения обычного срока службы

устройство следует отправлять на пункт утилизации. При утилизации следует соблюдать данные в главе «Утилизация» (⇒ 4.9).

Обращайтесь в Ваш пункт приема утильсырья или в специализированный центр, чтобы получить информацию о правильной утилизации отходов.

## 15. Стандартные запчасти

### Нож косилки (нож для мульчирования)

6357 702 0101

### Винт ножа

9008 319 9028

### Стопорная шайба

0000 702 6600



Крепежные элементы ножа косилки (например, винт ножа, стопорная шайба) необходимо менять каждый раз при замене или монтаже ножа. Запасные части можно приобрести в специализированном сервисном центре VIKING.

## 16. График сервисного обслуживания

### 16.1 Подтверждение передачи

Модель: \_\_\_\_\_

Серийный номер:

Дата:

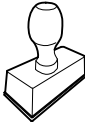

Следующий техосмотр  
Дата:

### 16.2 Подтверждение сервисного обслуживания



В случае выполнения работ по техобслуживанию передайте эту «Инструкцию по эксплуатации» в Ваш специализированный сервисный центр VIKING.

В центре в соответствующих полях поставят отметку о проведении работ по сервисному обслуживанию.

 Сервисное обслуживание проведено

 Дата следующего сервисного обслуживания

## 17. Сведение к минимуму износа и предотвращение повреждений

**Важные указания по техническому обслуживанию и уходу для следующих групп изделий**

### **Бензиновые газонокосилки**

Компания VIKING не несет никакой ответственности за получение травм и нанесение материального ущерба, которые произошли вследствие несоблюдения инструкции по эксплуатации, в особенности в отношении безопасности, управления и технического обслуживания, или в результате использования недопущенных навесных узлов или неоригинальных запчастей.

Для предотвращения возникновения повреждений или чрезмерного износа деталей Вашего устройства VIKING обязательно соблюдайте следующие важные указания:

### **1. Быстроизнашивающиеся компоненты**

Некоторые детали устройства VIKING даже при использовании их по назначению подвергаются нормальному износу, и их необходимо своевременно заменять в зависимости от вида и продолжительности эксплуатации.

К ним относятся:

- нож косилки
- клиновой ремень (MB 2 RT)
- шины

### **2. Соблюдение предписаний данной инструкции по эксплуатации**

Использование, техническое обслуживание и хранение устройства VIKING должны осуществляться точно так, как описано в данной инструкции по эксплуатации. Пользователь сам несет ответственность за все повреждения и ущерб, вызванные несоблюдением предписаний по технике безопасности, указаний по управлению устройством и техническому обслуживанию.

Это, в первую очередь, распространяется на:

- Изменения в конструкции изделия, не согласованные с компанией VIKING.
- Использование не разрешенных компанией VIKING производственных материалов (смазочные средства, бензин и моторное масло: см. указания производителя).
- Применение инструментов или принадлежностей, которые не допущены или не пригодны для устройства, или являются низкокачественными.
- Использование изделия не в соответствии с назначением.
- Применение изделия во время спортивных мероприятий или конкурсов.
- Косвенные убытки в результате последующего использования изделия с неисправными деталями.

### **3. Работы по техническому обслуживанию**

Все работы, приведенные в разделе «Техническое обслуживание», должны выполняться регулярно.

Если эти работы пользователь не может производить самостоятельно, то необходимо обратиться в специализированный центр.

Компания VIKING рекомендует выполнять работы по техобслуживанию и ремонту только в специализированном центре VIKING.

Специализированные сервисные центры VIKING регулярно предлагают курсы и предоставляют техническую информацию.

В случае ущерба из-за повреждений вследствие невыполненных работ по техническому обслуживанию ответственность несет пользователь.

К таким повреждениям относятся:

- Коррозийные повреждения и другие последствия неправильного хранения.
- Повреждения устройства в результате применения некачественных запчастей.
- Повреждения вследствие несвоевременности или недостаточности технического обслуживания, или работ по техническому обслуживанию и ремонту, которые производились неуполномоченными специалистами не в специализированных мастерских.



## 18. Декларация изготовителя о соответствии директивам ЕС

Мы,

VIKING GmbH  
Hans Peter Stihl-Straße 5  
A 6336 Langkampfen/Kufstein

заявляем, что машина

Газонокосилка, перемещаемая вручную, с двигателем внутреннего сгорания (МВ)

**Заводская марка:** VIKING  
Тип: MB 2.2 R  
MB 2.2 RC  
MB 2.2 RT  
Серийный номер 6357

соответствует следующим директивам Европейского Сообщества (ЕС): 97/68/ЕС, 2000/14/ЕС, 2004/108/ЕС, 2006/42/ЕС

Изделие было разработано в соответствии со следующими нормами: EN ISO 5395-1, EN ISO 5395-2

Примененный метод оценки соответствия директивам: Приложение VIII (2000/14/ЕС)

Название и адрес принимавшей участие инстанции:

TÜV Rheinland LGA Products GmbH  
Tillystraße 2  
D-90431 Nürnberg

Составление и хранение технической документации:  
Sven Zimmermann  
VIKING GmbH

Год выпуска и серийный номер указаны на заводской табличке устройства.

### MB 2.2 R:

Измеренный уровень шума:  
92,0 дБ(А)

Гарантированный уровень шума:  
94 дБ(А)

### MB 2.2 RC, MB 2.2 RT:

Измеренный уровень шума:  
92,5 дБ(А)

Гарантированный уровень шума:  
94 дБ(А)

Лангкампфен,  
2015-01-02 (ГТГГ-ММ-ДД)

VIKING GmbH



Sven Zimmermann

Руководитель конструкторского отдела

### Установленный срок службы

Полный установленный срок службы – до 20 лет. Установленный срок службы предполагает соответствующие и своевременные обслуживание и уход согласно руководству по эксплуатации.

## 19. Технические данные

### MB 2.2 R, MB 2.2 RC, MB 2.2 RT

Серийный номер 6357

### MB 2.2 R, MB 2.2 RC, MB 2.2 RT

Двигатель внутреннего сгорания, констр. испол.	4-тактный ДВС
Режущий механизм	ножевая траверса
Ширина реза	46 см
Пусковое устройство	запуск тросом
Предохранительное устройство	устройство остановки двигателя

Момент затяжки винта ножа	60 - 65 Нм
---------------------------	------------

Диаметр передних колес	200 мм
------------------------	--------

Диаметр задних колес	200 мм
----------------------	--------

Высота срезания	28 - 85 мм
-----------------	------------

В соответствии с директивой 2000/14/ЕС: Гарантированный уровень шума $L_{WA,d}$	94 дБ(А)
---	----------

В соответствии с директивой 2006/42/ЕС: Уровень звука на рабочем месте $L_{pA}$	81 дБ(А)
---	----------

Погрешность $K_{pA}$	2 дБ(А)
----------------------	---------

### MB 2.2 R

Тип двигателя	V&S серия 450
---------------	---------------

Номин. мощн. при номин. частоте вращ.	1,8 - 2900 кВт - об/мин
---------------------------------------	-------------------------

Рабочий объем	125 куб. см
---------------	-------------

Топливный бак	0,8 л
---------------	-------

### MB 2.2 R

Скорость вращения режущего механизма	2900 об/мин
Заданное значение вибрации согласно EN 12096:	
Замеренное значение $a_{hw}$	7,00 м/с <sup>2</sup>
Погрешность $K_{hw}$ Замер согласно EN 20643	2,80 м/с <sup>2</sup>
Дл./шир./выс.	124/49/100 см
Вес:	22 кг

### MB 2.2 RC

Тип двигателя	Kohler XT675
Номин. мощн. при номин. частоте вращ.	2,2 - 2800 кВт - об/мин
Рабочий объем	149 куб. см
Топливный бак	1,4 л
Скорость вращения режущего механизма	2800 об/мин
Заданное значение вибрации согласно EN 12096:	
Замеренное значение $a_{hw}$	5,00 м/с <sup>2</sup>
Погрешность $K_{hw}$ Замер согласно EN 20643	2,50 м/с <sup>2</sup>
Дл./шир./выс.	124/49/100 см
Вес:	26 кг

### MB 2.2 RT

Тип двигателя	Kohler XT675
Номин. мощн. при номин. частоте вращ.	2,2 - 2800 кВт - об/мин

### MB 2.2 RT

Рабочий объем	149 куб. см
Топливный бак	1,4 л
Скорость вращения режущего механизма	2800 об/мин
Заданное значение вибрации согласно EN 12096:	
Замеренное значение $a_{hw}$	5,90 м/с <sup>2</sup>
Погрешность $K_{hw}$ Замер согласно EN 20643	2,36 м/с <sup>2</sup>
Привод: переднее колесо	1 передача переднего хода
Скорость движения	3,5 км/ч
Дл./шир./выс.	140/50/105 см
Вес:	29 кг

## 20. Поиск неисправностей

✳ При необходимости обращаться в специализированный центр, фирма VIKING рекомендует специализированный центр VIKING.

📖 См. «Инструкцию по эксплуатации двигателя внутреннего сгорания».

### Неисправность:

Двигатель внутреннего сгорания не запускается

### Возможная причина:

- Бугель остановки двигателя не приведен в действие.
- Отсутствует топливо в баке.
- Топливопровод засорен.
- Плохое, загрязненное или старое топливо в баке.

- Воздушный фильтр загрязнен.
- Штекер провода свечи зажигания отсоединен от свечи зажигания; провод высокого напряжения плохо закреплен в штекере.
- Свеча зажигания закопчилась или имеет повреждения; неправильное расстояние между электродами.

### Устранение:

- Бугель остановки двигателя прижать к ведущей ручке и удерживать в этом положении. (⇒ 11.1)
- Долить топливо. (⇒ 7.3)
- Прочистить топливопровод. 📖, ✳
- Использовать всегда свежее топливо марочных сортов, неэтилированный бензин; очистить карбюратор. 📖, ✳
- Очистить воздушный фильтр. 📖, ✳
- Вставить штекер провода свечи зажигания; проверить соединение между проводом высокого напряжения и штекером. 📖, ✳
- Очистить или заменить свечу зажигания; отрегулировать расстояние между электродами. ✳

### Неисправность:

Затрудненный пуск или снижение мощности двигателя внутреннего сгорания.

### Возможная причина:

- Засорен корпус газонокосилки.
- Косьба на слишком низком уровне срезания или со слишком большой скоростью движения по сравнению с высотой срезания.
- Вода в топливном баке и карбюраторе; карбюратор засорен.
- Засорен топливный бак.
- Засорен воздушный фильтр.

- Закоптимася свеча зажигания.

#### **Устранение:**

- Очистить корпус газонокосилки (отсоединить штекер провода свечи зажигания!). (⇒ 12.1)
- Установить больший уровень срезания или понизить скорость движения. (⇒ 8.4)
- Опорожнить топливный бак, очистить топливopровод и карбюратор. ✘
- Очистить топливный бак. ✘
- Очистить воздушный фильтр. ✘
- Очистить свечу зажигания. ✘

---

#### **Неисправность:**

Двигатель внутреннего сгорания сильно нагревается.

#### **Возможная причина:**

- Слишком низкий уровень масла в двигателе внутреннего сгорания.
- Ребра охлаждения загрязнены.

#### **Устранение:**

- Заменить моторное масло. (⇒ 12.5)
- Очистить ребра охлаждения. (⇒ 12.1)

---

#### **Неисправность:**

Повышенная вибрация во время работы.

#### **Возможная причина:**

- Режущий механизм неисправен.
- Крепление двигателя внутреннего сгорания ослаблено.

#### **Устранение:**

- Проверить и в случае необходимости отремонтировать нож косилки, ножевой валик и крепление ножа (винт ножа и стопорная шайба). ✘

- Затянуть винты крепления двигателя внутреннего сгорания. ✘

---

#### **Неисправность:**

Неровное срезание, газон становится желтым.

#### **Возможная причина:**

- Нож косилки затуплен или изношен.
- Скорость движения слишком большая по отношению к высоте срезания.
- Корпус расположен непараллельно к почве.

#### **Устранение:**

- Заточить или заменить нож косилки (⇒ 12.3), (⇒ 12.4), ✘
- Уменьшить скорость движения и/или выбрать нужную высоту срезания.
- Установить высоту срезания спереди и сзади на одинаковый уровень. (⇒ 8.4)

---

#### **Неисправность (MB 2 RT):**

Отсутствует тяга при приведении в действие бугеля привода движения.

#### **Возможная причина:**

- Трос привода движения поврежден (например, перегнут).

#### **Устранение:**

- Заменить трос. ✘



## Уважаеми клиенти,

Благодарим Ви, че закупихте един от висококачествените продукти на фирма VIKING.

Този продукт е произведен на базата на най-модерни производствени технологии и при спазване на стриктни мерки за гарантиране на качеството, защото нашата цел ще бъде постигната само ако Вие сте доволни от уреда.

Ако имате въпроси във връзка с уреда, моля, обърнете се към търговеца, от който сте го закупили, или директно към нашия отдел „Пласмент“.

**Приятно използване на Вашия уред VIKING!**



**Dr. Peter Pretzsch**

**Управител**

# 1. Съдържание

<b>За тази инструкция за експлоатация</b>	<b>364</b>	Обща информация за рекултивирането	374
Общи указания	364	Кога може да се рекултивира?	374
Указания за четене на инструкцията за експлоатация	364	Как трябва да се рекултивира?	374
<b>Описание на уреда</b>	<b>364</b>	Колко често трябва да се рекултивира?	374
<b>За Вашата безопасност</b>	<b>365</b>	<b>Пускане на уреда в експлоатация</b>	<b>375</b>
Общи указания	365	Стартиране на двигателя с вътрешно горене	375
Зареждане и работа с бензин	366	Изключване на двигателя с вътрешно горене	375
Облекло и екипировка	366	Задвижване на ходовата част (МВ 2 RT)	375
Транспортиране на уреда	367	Работна зона на оператора	375
Преди работа	367	<b>Поддръжка</b>	<b>376</b>
По време на работа	368	Почистване на уреда	376
Поддръжка и ремонти	369	Проверка на износването на ножовете	376
Съхранение при продължително неизползване на уреда	370	Заточване на ножа за косене	376
Изхвърляне	371	Демонтаж и монтаж на ножа за косене	377
<b>Описание на символите</b>	<b>371</b>	Двигател с вътрешно горене	377
<b>Окомплектовка</b>	<b>371</b>	Колела и предавателна кутия	377
<b>Подготовка на уреда за пускане в експлоатация</b>	<b>372</b>	Съхранение на уреда (през зимата)	377
Общи указания	372	<b>Транспортиране</b>	<b>378</b>
Монтиране на лоста за управление	372	Транспортиране	378
Гориво и моторно масло	372	<b>Опазване на околната среда</b>	<b>378</b>
<b>Командни елементи</b>	<b>372</b>	<b>Обичайни резервни части</b>	<b>378</b>
Общи указания	372	<b>Сервизен план</b>	<b>378</b>
Сгъване на лоста за управление	372	Потвърждение за предаване	378
Закачане и откачане на стартерното въже	373	Потвърждение за извършена сервизна поддръжка	378
Настройка височината на косене	373	<b>Минимизиране на износването и предотвратяване на повреди</b>	<b>379</b>
<b>Защитни приспособления</b>	<b>373</b>	<b>ЕО Декларация за съответствие от производителя</b>	<b>379</b>
Лост за спиране на двигателя	373	<b>Технически данни</b>	<b>380</b>
<b>Указания за работа</b>	<b>374</b>		

## 2. За тази инструкция за експлоатация

### 2.1 Общи указания

Тази инструкция за експлоатация е **оригинална инструкция за експлоатация** от производителя по смисъла на Директива 2006/42/ЕС на Европейския парламент и на Съвета.

VIKING работи непрекъснато за усъвършенстване на асортимента си. Затова си запазваме правото на промени във формата, техниката и оборудването.

Ето защо данните и илюстрациите в настоящата инструкция не могат да бъдат основание за предявяване на каквито и да е претенции.

Тази инструкция за експлоатация е защитена от авторското право. Всички права са запазени, по-специално правото на размножаване, превод и обработка с електронни системи.

### 2.2 Указания за четене на инструкцията за експлоатация

Фигурите и текстовете описват определени работни стъпки.

Всички поставени върху уреда пиктограми са пояснени в тази инструкция за експлоатация.

### Посока на погледа:

Посока на погледа при употреба на **наляво** и **надясно** в инструкцията за експлоатация:

Потребителят е застанал зад уреда (работна позиция).

### Препратка към глава:

Със стрелка се отбелязват препратки към глави и раздели за допълнителни обяснения. Следният пример показва препратка към глава: (⇒ 4.)

### Обозначаване на пасажи от текста:

Описаните инструкции могат да бъдат обозначени както е показано в следните примери.

Работни стъпки, които изискват действие от страна на потребителя:

- Развийте болта (1) с отвертка, задействайте лоста (2) ...

### Общи изброявания:

- Използване на продукта при спортни или състезателни мероприятия

### Текстове с допълнително значение:

Тези пасажи са обозначени с един от описаните по-долу символи, за да бъдат по-добре открити в инструкцията за експлоатация.



#### Опасност!

Опасност от злополука и тежко физическо нараняване. Необходимо е или трябва да се избягва определено поведение.



#### Предупреждение!

Опасност от физическо нараняване. Определено поведение предпазва от възможни или вероятни наранявания.



#### Внимание!

Леки наранявания или материални щети могат да бъдат предотвратени чрез извършване на определени действия.



#### Указание

Информация за по-добро използване на уреда и за избягване на възможно неправилно обслужване.

### Текстове, отнасящи се към фигури:

Фигурите, на които е показан начинът на употреба на уреда, се намират в началото на инструкцията за експлоатация.

Този символ показва връзката между фигурите в началото и съответния текст в инструкцията за експлоатация.



## 3. Описание на уреда



- 1 Лост за спиране на двигателя
- 2 Лост за задвижване на ходовата част (MB 2 RT)
- 3 Лост за управление

- 4 Водач на въжето
- 5 Бързозатегателно приспособление
- 6 Водач на въжето
- 7 Лост за настройка височината на косене отзад
- 8 Лост за настройка височината на косене отпред
- 9 Предна дръжка за носене
- 10 Двигател с вътрешно горене
- 11 Подкачваща помпа (MB 2 R)
- 12 Кабелна скоба  
MB 2 RC: 1 бр.

## 4. За Вашата безопасност

### 4.1 Общи указания



Непременно спазвайте тези правила за техника на безопасност при работа с уреда.



Преди първото пускане на уреда в действие трябва да прочетете внимателно цялата инструкция за експлоатация.

Съхранявайте старателно инструкцията за експлоатация, за да я ползвате и в бъдеще.

Спазвайте указанията за обслужване и поддръжка, които ще намерите в отделната инструкция за експлоатация на двигателя с вътрешно горене.

Тези предпазни мерки (списъкът не е пълен) са задължителни за Вашата безопасност. Винаги използвайте уреда разумно и отговорно и не забравяйте, че потребителят носи отговорност при злополука с трети лица или материални щети по тяхната собственост.

Запознайте се с елементите за управление и с употребата на уреда.

Уредът да се използва само от лица, които са прочели инструкцията за експлоатация и са запознати с начина на работа с него. Преди първото пускане на уреда в експлоатация всеки потребител трябва да се постарее да получи компетентна и практическа подготовка за работа с него. Потребителят трябва да получи указания от продавача или от друго квалифицирано лице за безопасната употреба на уреда.

Те трябва преди всичко да накарат потребителя да осъзнае, че са необходими изключително внимание и концентрация от негова страна, докато работи с уреда.



### **Опасност за живота поради задушаване!**

Съществува опасност за децата, които си играят с опаковките. Задължително дръжте опаковките извън обсега на деца.

Уредът, включително всички приспособления за допълнително монтиране, могат да се предоставят или отдават под наем само на лица, принципно запознати с този модел и работата с него. Инструкцията за експлоатация е част от уреда и винаги трябва да бъде предавана заедно с него.

Използвайте уреда само когато сте отпочинали и в добро физическо и психическо състояние. Ако имате здравословни проблеми, трябва да се консултирате с Вашия лекар дали можете да работите с уреда. Не

работете с уреда след употреба на алкохол, наркотици или забавящи способността за реагиране лекарства.

Използването на уреда никога не трябва да се разрешава на деца, лица с ограничени физически, сетивни или умствени възможности или недостатъчен опит и познания, както и лица, които не са запознати с инструкциите.

Никога не разрешавайте на деца или подрастващи под 16 години да използват уреда. В местните разпоредби може да е определена различна минимална възраст на потребителя.

Уредът е предвиден за лично ползване.

### **Внимание – опасност от злополука!**

Косачката е предназначена само за косене на трева. Използването за други цели не е позволено, тъй като може да бъде опасно или да повреди уреда.

Поради опасност от телесна повреда за оператора не се разрешава използването на косачката за следните дейности (списъкът не е пълен):

- подрязване на шубраци, жив плет и храсти;
- рязане на пълзящи растения;
- поддържане на тревни площи в покривни градини и балконски саксии;
- раздробяване и надробяване на отрязани клонове от дървета и жив плет;
- почистване на алеи (изсмукване, издухване);
- изравняване на почвени неравности, напр. къртичини.

От съображения за сигурност се забранява извършване на каквато и да било промяна по уреда с изключение на квалифицирания допълнителен монтаж на одобрени от VIKING принадлежности. Освен това такава промяна би довела и до отмяна на гаранцията. Информация за одобрените принадлежности можете да получите от Вашия специализиран търговец на VIKING.

Изрично се забранява всякаква манипулация по уреда, която повишава мощността или честотата на въртене на двигателя с вътрешно горене, съотв. на електродвигателя.

С уреда не бива да се транспортират хора, особено деца, животни или предмети.

При използване на уреда в обществени обекти, паркове, на спортни площадки, по улици и в селскостопански и горски предприятия се изисква повишено внимание.



#### **Внимание! Опасност за здравето поради вибрации!**

Прекомерното излагане на вибрации може да увреди кръвообращението или нервите на горните крайници, особено при хора с проблеми в кръвообращението. Обърнете се към лекар при появата на симптоми, които биха могли да са резултат от излагане на вибрации. Такива симптоми, които се появяват основно по пръстите, ръцете или китките, са например (списъкът не е пълен):

- липса на чувствителност;
- болки;
- мускулна слабост;

- дисхромия на кожата;
- неприятен сърбеж.

---

#### **4.2 Зареждане и работа с бензин**



##### **Опасност за живота!**

Бензинът е отровен и лесно възпламеним.

Съхранявайте бензина само в предвидени за тази цел и проверени съдове (туби). Капачките на тубите за гориво трябва винаги правилно да са завинтени и затегнати. От съображения за сигурност дефектните капачки трябва да се подменят.

Никога не използвайте бутилки за напитки или подобни съдове за извървяне или съхранение на гориво. Трети лица, и по-специално деца, могат по погрешка да пият от тях.



Дръжте бензина далеч от искри, открити пламъци, огън, източници на топлина и други източници на запалване. Не

пушете!

Зареждайте с гориво само на открито и не пушете, докато зареждате.

Преди зареждане изключете двигателя с вътрешно горене и го оставете да изстине.

Зареждането с бензин трябва да се извършва преди стартиране на двигателя с вътрешно горене. По време на работа на двигателя с вътрешно горене или при загрята машина капачката на резервоара не бива да се отваря или да се зарежда гориво.

Не пълнете резервоара догоре, а само до ок. 4 см под ръба на крайника за пълнене, за да остане място за разширяване на горивото.

В случай че е изтекъл бензин, запалете двигателя с вътрешно горене едва след като почистите замърсената с бензин повърхност. Избягвайте всякакъв опит за запалване, докато бензиновите пари не са се изпарили (подсушете чрез забърсване).

Веднага избършете разлятото гориво.

Ако по дрехите е попаднал бензин, те трябва да се сменят.

Никога не съхранявайте уреда на закрито с бензин в резервоара. Образоващите се бензинови пари могат да влязат в досег с открити пламъци или искри и да се възпламенят.

В случай че резервоарът има нужда от изпразване, това трябва да се извършва на открито.

---

#### **4.3 Облекло и екипировка**



По време на работа винаги носете затворени обувки с грайферни подметки. Никога не работете боси или с леки обувки, например сандали.



При дейности по поддръжка и почистване, както и при транспортиране винаги носете плътни предпазни ръкавици и прибирайте добре дългата коса (кърпа за глава, шапка и др.).



При заточване на ножа за косене трябва да се носят подходящи предпазни очила.



Носете дълги панталони и тясно прилепнало облекло, когато работите с уреда.

Никога не носете свободно облекло, бижута, вратовръзки и шалове, които могат да се закачат за подвижните части (команден лост).

#### 4.4 Транспортиране на уреда

Работете само с ръкавици, за да избегнете наранявания от части на уреда, които са горещи или с остри ръбове.

Не транспортирайте уреда с работещ двигател с вътрешно горене. Преди това изключете двигателя с вътрешно горене, изчакайте ножовете да спрат и извадете контактния накрайник на запалителната свещ.

Транспортирайте уреда само с истинал двигател с вътрешно горене и с празен резервоар за гориво.

За товарене използвайте подходящи помощни съоръжения (товарни рампи, подедни механизми).

Обезопасете уреда върху товарната платформа със средства за закрепване с подходящи размери (въжета, ремъци и др.)

Избягвайте контакт с ножа за косене при вдигане и носене на уреда.

Прочетете и спазвайте указанията в глава „Транспортиране“. Там е описано как да вдигате и закрепвате уреда. (⇒ 13.)

При транспортиране на уреда спазвайте местните законови разпоредби и по-специално

отнасящите се до безопасността при товарене и транспорт на изделия върху товарни платформи.

#### 4.5 Преди работа

Уверете се, че с уреда работят само лица, които са запознати с инструкцията за експлоатация.

Преди пускане на уреда в експлоатация проверете уплътнеността на горивната система, особено на видимите части, като напр. резервоар, капачка на резервоара, свързвания на маркучите. В случай на неуплътненост или повреда не стартирайте двигателя с вътрешно горене – **опасност от изгаряне!** Занесете уреда на ремонт при специализиран търговец.

Спазвайте определените в местните разпоредби часове за работа с градински уреди, оборудвани с двигател с вътрешно горене или електродвигател.

Проверете внимателно терена, върху който ще използвате уреда, и отстранете всички камъни, пръчки, телове, кости и други чужди тела, които могат да бъдат изхвърлени от него. Препятствията (напр. пънове, корени) лесно могат да останат незабелязани във висока трева.

За тази цел, преди да започнете работа с уреда, обозначете всички скрити в тревата чужди тела (препятствия), които не могат да бъдат отстранени.

Преди употреба на уреда трябва да се заменят дефектните, както и всички други износени и повредени части. Станалите нечетливи или повредени предупредителни стикери по уреда трябва да се подменят. Вашият

специализиран търговец на VIKING поддържа наличност от резервни стикери и всички други резервни части.

Преди употреба на уреда проверете дали контактният накрайник е поставен плътно и сигурно към запалителната свещ.

Уредът може да се използва само в състояние за безопасна експлоатация. Преди всяко пускане на уреда в експлоатация проверете:

- дали уредът е монтиран в съответствие с указанията;
- дали режещият инструмент и целият режещ блок (нож за косене, елементи за закрепване, корпус на косачния механизъм) са в изправно състояние. Обърнете внимание най-вече дали са добре закрепени и дали не са повредени (резки или пукнатини) или износени; (⇒ 12.2)
- дали капачката на резервоара е завинтена правилно;
- дали резервоарът, капачката на резервоара и горивопроводните части са в изправно състояние;
- дали предпазните приспособления (напр. лост за спиране на двигателя, корпус, лост за управление, предпазна решетка) са в изправно състояние и функционират правилно;
- дали капачката на резервоара за масло е завинтена правилно;

При нужда извършете сами всички необходими дейности или се обърнете към специализиран търговец. VIKING препоръчва своите специализирани търговци.

#### 4.6 По време на работа

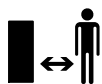

Никога не работете с уреда, ако в района, където ще работите с него, има хора, особено деца, или животни.

Монтираните на уреда прекъсвачи и защитни приспособления не бива да бъдат отстранявани или припокривани. Никога не фиксирайте лоста за спиране на двигателя към ръкохватката (напр. чрез привързване).



#### Внимание – опасност от нараняване!

Никога не поставяйте ръцете или краката си до или под въртящи се части. Никога не пипайте въртящия се нож.

Винаги спазвайте определената от лоста за управление безопасна дистанция. Лостът за управление трябва винаги да е монтиран правилно и да не се променя. Никога не пускайте уреда в експлоатация със сгънат лост за управление.

Никога не закачайте предмети по лоста за управление (напр. работно облекло).

Работете само на дневна светлина или при добро изкуствено осветление.

Не работете с уреда при дъжд, буря и особено когато има опасност от удар на мълния.

Ако теренът е влажен, опасността от злополука се увеличава поради намалена стабилност на оператора. Работете много внимателно, за да избегнете подхлъзване. По възможност избягвайте използване на уреда върху влажни терени.

#### Изгорели газове:



#### Опасност за живота поради отравяне!

При прилошаване, главоболие, проблеми със зрението (напр. стеснено зрително поле), нарушения на слуха, световъртеж, намалена способност за концентрация веднага спрете работа. Тези симптоми може да са предизвикани от прекалено висока концентрация на изгорели газове.



Уредът започва да произвежда отровни изгорели газове още със запалване на двигателя с вътрешно горене.

Тези газове съдържат отровен въглероден окис, газ без цвят и мирис, както и други вредни вещества. Никога не палете двигателя с вътрешно горене в затворени или недобре проветриви помещения.

#### Стартиране:

Стартирайте уреда внимателно в съответствие с указанията в глава „Пускане на уреда в експлоатация“ (⇒ 11.)

Осигурявайте достатъчно разстояние между краката си и режещия инструмент.

При стартиране уредът не бива да е наклонен.

При стартиране лостът за задвижване на ходовата част не бива да бъде задействан.

#### Работа по склонове:

Работете винаги напречно, а не надлъжно на склона. Ако при косене надлъжно на склона операторът загуби контрол, може да бъде прегазен от косящия уред.

Бъдете особено внимателни, когато променяте посоката на движение по склона.

Винаги осигурявайте добра стабилност на уреда при работа по склонове и избягвайте да работите по прекалено стръмни склонове.

От съображения за сигурност уредът не бива да се използва по склонове с наклон над 25° (46,6%). **Опасност от нараняване!**

25° наклон на склона отговарят на вертикално нарастване от 46,6 см на 100 см хоризонтална дължина.

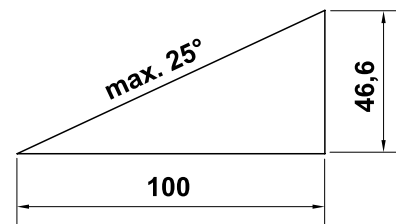

За осигуряване на достатъчно смазване на двигателя с вътрешно горене при използване на уреда по склонове вижте още и информацията в доставената заедно с него инструкция за експлоатация на двигателя с вътрешно горене.

#### По време на работа:



#### Опасност от нараняване!

Никога не поставяйте ръцете или краката си над, под или до въртящите се части.



Не се опитвайте да проверявате ножа, докато косачката работи. Въртящият се нож може да причини нараняване.

Винаги управлявайте уреда с пешеходна скорост и в никакъв случай не тичайте, докато работите с него. Управлението на уреда с по-голяма скорост увеличава опасността от нараняване в резултат на препъване, подхлъзване и т.н.

Бъдете особено предпазливи, когато завивате с уреда или го придърпвате към себе си.

#### Опасност от препъване!

Използвайте уреда с особено внимание, когато работите в близост до склонове, теренни ръбове, изкопи и диги. Особено внимавайте да се намирате на достатъчно разстояние от подобни опасни места.

Скритите в тревните площи обекти (дъждовални инсталации, колове, водни клапани, фундаменти, електрически проводници и т.н.) задължително трябва да се заобикалят. Никога не преминавайте с уреда през такива чужди обекти.



Внимавайте за движението по инерция на режещия инструмент, което продължава още няколко секунди, преди инструментът да спре напълно.

Изключете двигателя с вътрешно горене, изчакайте работния инструмент да спре и извадете контактния накрайник на запалителната свещ:

- преди да оставите уреда без надзор;

- преди да заредите с гориво. Зареждайте уреда с гориво само при изстинял двигател с вътрешно горене.

#### Опасност от пожар!

- преди да освободите блокиранията или отпушете корпуса на косилния апарат;
- преди да вдигате и пренасяте уреда;
- преди да транспортирате уреда;
- преди да работите по ножа за косене;
- преди проверка или почистване на уреда или преди извършване на други работи по него (напр. сгъване на лоста за управление);
- ако инструментът е срещнал чуждо тяло или ако косачката започне да вибрира необичайно силно. В тези случаи проверете уреда и по-специално режещия блок (ножа, ножовия вал, закрепването на ножа) за повреди и извършете необходимите ремонти, преди отново да стартирате уреда и да работите с него.



#### Опасност от нараняване!

Силното вибриране по принцип е индикация за повреда. Косачката не бива никога да се пуска в експлоатация с повреден или извит ножов вал или с повреден или извит нож за косене.

Ако нямате необходимите познания, се обърнете към специалист (VIKING препоръчва своите специализирани търговци), който да извърши необходимите ремонти.

Изгасете двигателя с вътрешно горене:

- когато местите уреда от или към тревната площ, която ще обработвате с него;
- преди да преместите уреда върху необрасъл с трева терен;
- когато се налага уредът да се наклони с цел транспортиране;
- преди да настроите височината на косене.

## 4.7 Поддръжка и ремонти



Преди да започнете да извършвате каквато и да е дейност, свързана с почистване, настройка, ремонт и поддръжка, оставете уреда върху твърд, равен терен, изгасете двигателя с вътрешно горене и го оставете да изстине и извадете контактния накрайник на запалителната свещ.



#### Опасност от нараняване с ножа за косене!

Чрез издърпване на стартерното въже работният инструмент започва да извършва въртеливо движение. Винаги когато издърпвате стартерното въже, внимавайте да има достатъчно разстояние между тялото Ви (най-вече ръцете и краката) и ножа за косене.

Оставете уреда да изстине, особено преди да започнете дейности по двигателя с вътрешно горене, коляното на изпускателната тръба и шумозаглушителя. Температурата им може да достигне над 80°C. **Опасност от изгаряне!**

Директният контакт с моторното масло може да е опасен. Освен това моторното масло не бива да се разлива.

VIKING препоръчват пълненето или смяната на моторно масло да се извършва от техен специализиран търговец.

#### **Почистване:**

След употреба целият уред трябва старателно да се почисти. (⇒ 12.1)

С помощта на дървена пръчка отстранете заседналите остатъци от трева. Почистете долната страна на косачката с четка и вода.

Никога не ползвайте паро- или водоструйка и не почиствайте уреда под течаща вода (напр. с градински маркуч).

Не използвайте агресивни почистващи препарати. Те могат да повредят пластмасовите и металните части, което да влоши безопасната работа на Вашия уред VIKING.

За да се избегне опасност от пожар, поддържайте зоната на охлаждащите отвори, охлаждащите ребра и ауспуха чиста напр. от трева, слама, мъх, листа или изтекла грес.

#### **Дейности по поддръжката:**

Разрешено е извършване само на описаните в тази инструкция за експлоатация дейности по поддръжката. Всички останали дейности трябва да се изпълняват от специализиран търговец.

В случай че се нуждаете от информация или помощни средства, **винаги** се обръщайте към специализиран търговец.

За изпълнение на дейностите по поддръжката и ремонта VIKING

препоръчва своите специализирани търговци.

Специализираните търговци на VIKING редовно преминават обучение и им се предоставя техническа информация.

Използвайте само разрешени от VIKING инструменти, принадлежности и приспособления за допълнително монтиране или технически еквивалентни части. В противен случай може да възникне опасност от злополука, която да доведе до физическо нараняване на хора или повреда на уреда. Ако имате въпроси, обърнете се към специализиран търговец.

Оригиналните инструменти, принадлежности и резервни части на VIKING по своите качества са оптимално съгласувани с уреда и изискванията на потребителя. Оригиналните резервни части на VIKING се познаят по каталожния номер на резервната част, по надписа VIKING и евентуално по отличителния знак на резервната част. Върху малките части може да има само знак.

От съображения за сигурност редовно проверявайте компонентите на горивопроводната система (тръбопровода за гориво, крана за гориво, резервоара за гориво, капачката на резервоара, връзките и пр.) за повреди и течове и при нужда ги дайте да бъдат подменени от специалист (VIKING препоръчват своите специализирани търговци).

Винаги поддържайте предупредителните и указателните стикери чисти и четливи. Повредени или изгубени стикери трябва да се заменят с нови оригинални стикери от Вашия специализиран търговец на

VIKING. Ако даден детайл се замени с нов, погрижете се новият детайл да получи същия стикер.

При работа по режещия блок носете винаги дебели предпазни ръкавици и бъдете изключително предпазливи.

Внимавайте всички гайки, палци и болтове, особено болтът на ножа, да са добре затегнати, така че уредът да се намира в безопасно работно състояние.

Проверявайте редовно целия уред за износване или повреди, особено преди да го приберете за съхранение (напр. през зимата). От съображения за сигурност подменяйте веднага износените или повредени части, за да бъде уредът винаги в безопасно работно състояние.

Никога не променяйте основната настройка на двигателя с вътрешно горене и не го форсирайте.

В случай че за извършване на дейности по поддръжката са били отстранени компоненти или защитни приспособления, те трябва да се поставят отново след това съгласно указанията.

---

#### **4.8 Съхранение при продължително неизползване на уреда**

Оставете двигателя с вътрешно горене да изстине, преди да оставите уреда в затворено помещение.

Оставете уреда да изстине напълно, преди да го покриете.

Уредът с изпразнен резервоар и резервното гориво да се съхраняват в заключващо се и добре проветриво помещение.

Уверете се, че уредът е защитен срещу неразрешена употреба (напр. от деца).

Ако се налага да бъде изпразнен резервоарът за гориво, напр. поради прекъсване на работата през зимата, го направете на открито (напр. като оставите двигателя да работи, докато свърши горивото).

Почистете уреда основно, преди да го приберете за съхранение (напр. през зимата).

Съхранявайте уреда само с изваден контактен накрайник на запалителната свещ.

Съхранявайте уреда в състояние за безопасна експлоатация.

#### 4.9 Изхвърляне

Отпадни продукти като отработено масло или гориво, използвани смазочни материали, филтри, акумулаторни батерии и други подобни износващи се части могат да окажат вредно въздействие върху хората, животните и околната среда и затова трябва да се изхвърлят според изискванията.

Обърнете се към Вашия център за рециклиране или към Вашия специализиран търговец, за да научите как да изхвърляте правилно отпадните продукти. VIKING препоръчват своите специализирани търговци.

Уверете се, че излезлият от употреба уред ще бъде предаден за съобразено с изискванията изхвърляне. Преди да бъде изхвърлен, уредът трябва да се приведе в негодно за употреба състояние. За предотвратяване на

злополуки отстранете кабела за запалване, изпразнете резервоара и източете моторното масло.

#### Опасност от нараняване с ножа за косене!

Никога не оставяйте излязла от употреба косачка без надзор. Уверете се, че уредът и особено ножът за косене се съхраняват на място, недостъпно за деца.

### 5. Описание на символите



#### Внимание!

Прочетете инструкцията за експлоатация, преди да използвате уреда.



#### Опасност от нараняване!

Не допускате странични лица в опасната зона.

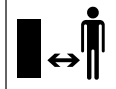

#### Опасност от нараняване!

Преди работа по режещия инструмент и дейности по поддръжка и почистване изваждайте контактния накрайник на запалителната свещ.

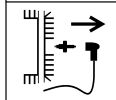

#### Опасност от нараняване!

Дръжте ръцете и краката си далеч от ножовете!

След изключване режещият блок продължава да работи няколко секунди по инерция (спирачка на двигателя с вътрешно горене/спирачка на ножа).

#### MB 2 RT:



Стартиране на двигателя с вътрешно горене.

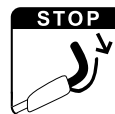

Изключване на двигателя с вътрешно горене.



Включване на задвижването на ходовата част.

### 6. Окомплектовка



Поз.	Наименование	Бр.
A	Основен уред с лост за управление	1
-	Инструкция за експлоатация	1
-	Инструкция за експлоатация на двигателя с вътрешно горене	1

## 7. Подготовка на уреда за пускане в експлоатация

### 7.1 Общи указания



#### Опасност от нараняване

Спазвайте указанията за безопасност в глава „За Вашата безопасност“ (⇒ 4.).

- За извършване на всички описани дейности поставете уреда върху хоризонтална, равна и твърда основа.

### 7.2 Монтиране на лоста за управление



- Внимателно отворете нагоре лоста за управление (1), като внимавате да не притиснете въжетата.
- Затегнете предварително монтираните бързозатегателни приспособления (2) (трябва да остане да се подава приблизително една навивка на резбата на болта) и ги затворете нагоре.

### Проверка на монтажа



- Бързозатегателните приспособления (1) трябва да са затегнати така, че да прилягат плътно към лоста за управление и горната част на лоста за управление да е свързана неподвижно с долната.  
Ако лостът за управление не е монтиран неподвижно или бързозатегателните приспособления не са застанали правилно, отворете бързозатегателните приспособления и ги регулирайте правилно, като ги развиете и завиете отново.
- Проверете правилното положение на въжетата (2, 3) и кабелната скоба (4, MB 2 RC).

### 7.3 Гориво и моторно масло



#### Избягвайте повреди по уреда!

Преди да стартирате уреда за първи път, налейте моторно масло. Използвайте подходящо помощно средство (напр. фуния) за пълнене на моторно масло и зареждане с гориво.

#### Моторно масло:

Подходящият вид и необходимото количество моторно масло са посочени в инструкцията за експлоатация на двигателя с вътрешно горене. Извършвайте редовно проверка на нивото на маслото (виж инструкцията за експлоатация на двигателя с вътрешно горене). Избягвайте прекалено ниско и прекалено високо ниво на маслото. Преди пускане на двигателя с



вътрешно горене в експлоатация затегнете правилно капачката на резервоара за масло.

#### Гориво:

Препоръка:  
свежи маркови горива;  
безоловен бензин.

Данните за качеството на горивото (октаново число) са посочени в инструкцията за експлоатация на двигателя с вътрешно горене.



## 8. Командни елементи

### 8.1 Общи указания



#### Опасност от нараняване

Спазвайте указанията за безопасност в глава „За Вашата безопасност“ (⇒ 4.).

- За извършване на всички описани дейности поставете уреда върху хоризонтална, равна и твърда основа.

### 8.2 Сгъване на лоста за управление



За по-компактно транспортиране и съхранение лостът за управление може да се сгъва.



### Опасност от прищипване!

Лостът за управление може да се сгъне неконтролируемо при освобождаване на бързозатегателните приспособления.

Затова дръжте здраво с една ръка лоста за управление през цялото време, докато освобождавате закрепването.

- Изключете двигателя с вътрешно горене и извадете контактния накрайник на запалителната свещ. (⇒ 11.2)
- Откачете стартерното въже. (⇒ 8.3)
- Отворете бързозатегателните приспособления (1) отляво и отдясно и внимателно поставете лоста за управление (2) да легне напред.

### 8.3 Закачане и откачане на стартерното въже



#### Закачане

- Извадете контактния накрайник на запалителната свещ от двигателя с вътрешно горене.
- Натиснете лоста за спиране на двигателя (1) към лоста за управление и го задръжте.
- Бавно изтеглете стартерното въже (2).
- Пуснете лоста за спиране на двигателя (1) и закачете стартерното въже (2) във водача на въжето (3).
- Поставете контактния накрайник на запалителната свещ.

### Откачане

- Извадете контактния накрайник на запалителната свещ от двигателя с вътрешно горене.
- Откачете стартерното въже (2) от водача на въжето (3).

### 8.4 Настройка височината на косене



#### Опасност от нараняване!

Преди да настройвате височината на косене, изключете двигателя с вътрешно горене.

Височината на косене може да се настройва на 4 различни степени между 28 мм и 85 мм.

Степен 1 = най-малката височина на косене

Степен 4 = най-голямата височина на косене



#### Опасност от нараняване!

Настройката на предната и задната оси трябва да е еднаква.

### 1 Настройка на височината на косене отзад

- Настройте желаната височина на косене на задната ос (1). За целта придържайте уреда с една ръка и поставете задната ос на желаната степен най-напред от едната страна и след това от другата. При това внимавайте оста отляво и отдясно да е поставена на еднаква височина на косене (задната ос е разположена успоредно на корпуса).

### 2 Настройка на височината на косене отпред

- **MB 2 RT:**  
Натиснете навън лоста за настройка на височината на косене (2) и го поставете на желаната степен, така че да се фиксира.
- **MB 2 RC, MB 2 R:**  
Настройте желаната височина на косене на предната ос (3). За целта придържайте уреда с една ръка и поставете предната ос на желаната степен най-напред от едната страна и след това от другата. При това внимавайте оста отляво и отдясно да е поставена на еднаква височина на косене (предната ос е разположена успоредно на корпуса).

## 9. Защитни приспособления

Уредът е оборудван с множество защитни приспособления, които служат за неговото безопасно управление и за предотвратяване на неправилното му използване.



#### Опасност от нараняване!

Ако при някое от защитните приспособления се установи неизправност, уредът не бива да се пуска в експлоатация. Обърнете се към Вашия специализиран търговец. VIKING препоръчват своите специализирани търговци.

### 9.1 Лост за спиране на двигателя

Косачката е оборудвана с механизъм за спиране на двигателя.

Посредством освобождаване на лоста за спиране на двигателя по време на експлоатация се изключва двигателят с вътрешно горене.

Двигателят с вътрешно горене и ножът спират в рамките на 3 секунди.



#### **Опасност от нараняване!**

Ако времето за работа по инерция на ножа е по-продължително, преустановете използването на уреда и го занесете при специализирания търговец.

#### **Измерване на времето за работа по инерция**

След включване на двигателя с вътрешно горене ножът започва да се върти и се чува шум като от вятър. Времето за работа по инерция съответства на продължителността на този шум като от вятър след изключване на двигателя с вътрешно горене. То може да се измери с хронометър.

## **10. Указания за работа**

### **10.1 Обща информация за рекултивирането**

При рекултивиране отрязаната трева се нарязва многократно посредством специално преминаване на въздушната струя в областта на ножа, след което се разпръсква обратно върху окосената вече трева. Окосената маса остава върху тревната площ.

### **Полза**

Изгниващата окосена трева връща в почвата органичните хранителни вещества и така служи за естествена тор.

### **Предимства**

Отпада нуждата от изпразване на коша за трева и изхвърляне на окосената маса. Забавя се растежът на плевелите и може да се спести голямо количество тор.

### **10.2 Кога може да се рекултивира?**

VIKING препоръчва рекултивирането да се извършва само при сухи тревни площи и когато тревата не е твърде висока.

Ако тревата е твърде висока, тревната площ би трябвало да се окоси на два хода на работа. (⇒ 10.3)



#### **Внимание!**

При прекалено ниска височина на косене или мокра трева корпусът може да се запуши и ножът да блокира!

### **10.3 Как трябва да се рекултивира?**

Условия за добър резултат при рекултивиране:

- Настройте оптимална височина на косене: трябва да се отреже една трета от височината на тревата.
- Използвайте добре заточен нож.
- Променяйте посоката на косене и внимавайте за припокриването на окосените ивици.

### **Начин на работа при висока трева**

Ако тревата е висока, тревната площ трябва да се обработва на два работни цикъла.

Първи работен цикъл:

Окосете тревата предварително на най-голямата височина на косене.

Втори работен цикъл:

12 до 24 часа след първия работен цикъл рекултивирайте тревата под прав ъгъл спрямо първата посока на косене с желаната височина.

### **10.4 Колко често трябва да се рекултивира?**

Хубава и гъста тревна площ се постига чрез често рекултивиране и поддържане на ниска трева.

#### **Основен период на растеж:**

Пролет:

мин. 2 пъти седмично рекултивиране.

Лято и есен:

мин. 1 път седмично рекултивиране.



## 11. Пускане на уреда в експлоатация

### 11.1 Стартиране на двигателя с вътрешно горене



- !** Избягвайте повреди по уреда!  
Не стартирайте двигателя с вътрешно горене във висока трева или при най-ниската височина на косене. Резултатът в такива случаи ще бъде затруднено стартиране на уреда. След стартиране на уреда двигателят с вътрешно горене работи винаги на оптимални работни обороти заради настройката за постоянна газ.

### Стартиране на уреда при студен двигател с вътрешно горене:

- **Само при MB 2 R:**  
Натиснете подкачващата помпа (1) три пъти.
- Натиснете лоста за спиране на двигателя (2) към лоста за управление и го задръжте.
- Издърпайте бавно стартерното въже (3), докато усетите съпротивление. След това бързо и силно го опънете до дължината на ръката. Бавно отпуснете стартерното въже (3), за да може отново да се навие. Повтаряйте процеса, докато двигателят с вътрешно горене запали.

### Стартиране на уреда при топъл двигател с вътрешно горене:

- !** Избягвайте повреди по уреда!  
При топъл двигател с вътрешно горене вече не е необходимо да натискате подкачващата помпа. Имайте предвид обаче, че при много студено време двигателят с вътрешно горене може бързо да изстине.

- Стартирането на уреда е както при студен двигател с вътрешно горене.  
**Само при MB 2 R:**  
Отпада натискането на подкачващата помпа (1).

### 11.2 Изключване на двигателя с вътрешно горене



- Пуснете лоста за спиране на двигателя (1).

Двигателят с вътрешно горене и ножът спират в рамките на 3 секунди.

### 11.3 Задвижване на ходовата част (MB 2 RT)



#### **i** Указание

Моделът MB 2 RT има механизъм за задвижване на предните колела.

#### **1** Включване на задвижването на ходовата част

- Стартиране на двигателя с вътрешно горене.  
(⇒ 11.1)



- Издърпайте лоста за задвижване на ходовата част (1) към лоста за управление и го задръжте.

Задвижването на ходовата част се активира и косачката започва да се движи напред.

#### **2** Изключване на задвижването на ходовата част

- Пуснете лоста за задвижване на ходовата част (1).

Задвижването на ходовата част се деактивира и косачката спира.

Двигателят с вътрешно горене и ножът продължават да работят.

### 11.4 Работна зона на оператора



- При стартиране и при работещ двигател с вътрешно горене операторът винаги трябва да се намира в работната зона зад лоста. Винаги спазвайте определената от лоста за управление безопасна дистанция.
- Косачката може да се управлява само от един човек. Страничните лица трябва да стоят далеч от опасната зона. (⇒ 4.)

## 12. Поддръжка



### Опасност от нараняване!

Преди всякакви дейности по поддръжка или почистване на уреда внимателно прочетете глава „За Вашата безопасност“ (⇒ 4.), и по-специално раздел „Поддръжка и ремонти“ (⇒ 4.7), и следвайте точно всички описани в нея указания.

Преди всякакви дейности по поддръжка и почистване оставете уреда да изстине и извадете контактния накрайник на запалителната свещ!



### Годишна поддръжка от специализиран търговец:

Косачката трябва да се проверява веднъж годишно от специализиран търговец. VIKING препоръчва своите специализирани търговци.

### 12.1 Почистване на уреда

#### Интервал на поддръжка:

След всяка употреба.



### Опасност от нараняване!

Изключете двигателя с вътрешно горене, оставете уреда да изстине и извадете контактния накрайник на запалителната свещ.

Преди да поставите уреда в позиция за почистване, изпразнете резервоара за гориво (оставете двигателя да работи, докато свърши горивото).

### Поставяне на уреда в позиция за почистване

- Отворете бързозатегателните приспособления (1) и поставете лоста за управление (2) да легне назад.
- Вдигнете уреда отпред и го поставете в позиция за почистване, както е показано на фигурата.

### 12.2 Проверка на износването на ножовете



#### Интервал на поддръжка:

Преди всяка употреба.



### Опасност от нараняване!

В зависимост от мястото и продължителността на използване ножовете се износват в различна степен. Ако използвате уреда върху пясъчлива почва или често при сухи климатични условия, ножът ще се натоварва повече и ще се износи по-бързо от обичайното.

Износеният нож може да се счупи и да причини тежко нараняване. Затова указанията за поддръжка на ножовете трябва винаги да се спазват.

### Извършване на проверката

- Поставете уреда в позиция за почистване. (⇒ 12.1)
- Почистете ножа (1) и го проверете за повреди (резки или пукнатини).
- Измерете дебелината на ножа (А) в няколко точки с помощта на измервателен шибър (2).

- Измерете обратното заточване (В). За целта поставете линия (3) към предния ръб на ножа, както е показано на фигурата.

### Граници на износване

Дебелината на ножа (А) във всяка точка на измерване трябва да бъде минимум **2 мм**. Най-важните точки на измерване са отбелязани на фигурата.

При заточване на режещите ръбове от тях могат да се отнемат максимум **5 мм** (разстояние (В) (обратно заточване)).

### 12.3 Заточване на ножа за косене

Ако Ви липсват нужните знания или помощни средства, Ви препоръчваме да дадете ножа за заточване на специалист. При неправилно заточен нож (грешен ъгъл на заточване, дебаланс и др.) функционирането на уреда може да се влоши.

#### Указания за заточване

- Демонтирайте ножа за косене. (⇒ 12.4)
- По време на процеса на заточване изстудете ножа за косене, напр. с вода. Не бива да се получава синьо оцветяване, защото така се намалява устойчивостта на рязане.
- Заточвайте ножа за косене равномерно, за да избегнете вибрации поради дебаланс.
- Спазвайте ъгъл на заточване от **30°**.
- Съблюдавайте границите на износване (⇒ 12.2).

## 12.4 Демонтаж и монтаж на ножа за косене



### Опасност от нараняване!

Работете само с предпазни ръкавици.



Ножът за косене трябва да се подмени, ако се виждат резки или пукнатини или ако е достигната границата на износване (⇒ 12.2).

### Демонтаж

- Хванете ножа за косене (1) и развийте болта на ножа (2).
- Свалете болта на ножа (2), осигурителната шайба (3) и ножа за косене (1).

### Монтаж

- Почистете контактната повърхност и втулката на ножа (4).
- Фиксирайте допълнително с **Loctite 243** болта на ножа (2).
- Поставете ножа за косене (1) към втулката на ножа (4), както е показано на фигурата.
- Поставете осигурителната шайба (3), както е показано на фигурата, и я затегнете с болта на ножа (2) с момент на затягане **60 - 65 Nm**.



### Опасност от нараняване!

Спазвайте предварително зададения момент на затягане на болта на ножа.

При всеки монтаж на ножа подменяйте и осигурителната шайба (3).  
При всяка смяна на ножа подменяйте и болта на ножа (2).

## 12.5 Двигател с вътрешно горене

### Интервал на поддръжка:

Виж инструкцията за експлоатация на двигателя с вътрешно горене.

### Общи указания:

Спазвайте указанията за обслужване и поддръжка, които можете да намерите в приложената инструкция за експлоатация на двигателя с вътрешно горене.

Особено важно за удължаване срока му на експлоатация са постоянното наличие на достатъчно количество моторно масло и редовната смяна на масления и въздушния филтри.

В инструкцията за експлоатация на двигателя с вътрешно горене ще намерите също така препоръчителните интервали за смяна на маслото, както и информация за вида и необходимото количество моторно масло.

Охлаждащите ребра трябва да се поддържат винаги чисти, за да се гарантира достатъчно охлаждане на двигателя с вътрешно горене.

## 12.6 Колела и предавателна кутия

Лагерите на колелата не се нуждаят от поддръжка.

Предавателната кутия не се нуждае от поддръжка.

## 12.7 Съхранение на уреда (през зимата)

При по-продължително неизползване на уреда (през зимата) спазвайте следните указания:

- Почистете внимателно всички външни части на уреда.
- Смажете с масло съотв. грес всички подвижни части.
- Изпразнете резервоара за гориво и карбуратора (напр. като оставите двигателя да работи, докато свърши горивото).
- Отвийте запалителната свещ (виж инструкцията за експлоатация на двигателя с вътрешно горене) и през отвора за запалителната свещ налейте ок. 3 см<sup>3</sup> моторно масло в двигателя с вътрешно горене. Превъртете двигателя с вътрешно горене няколко пъти без запалителна свещ (издърпайте стартерното въже).



### Опасност от пожар!

Дръжте контактния накрайник на запалителната свещ далеч от отвора за свещта поради опасност от запалване.

- Завийте обратно запалителната свещ (виж инструкцията за експлоатация на двигателя с вътрешно горене).
- Сменете маслото (виж инструкцията за експлоатация на двигателя с вътрешно горене).

- Съхранявайте уреда в сухо и затворено помещение без наличие на много прах. Уверете се, че той се намира на място, недостъпно за деца.

## 13. Транспортиране

### 13.1 Транспортиране



#### Опасност от нараняване!

Преди транспортиране прочетете и спазвайте указанията в глава „За Вашата безопасност“. (⇒ 4.4) Носете уреда само с помощта на друг човек. Пренасяйте го винаги с подходящо защитно облекло (предпазни обувки, плътни ръкавици). Извадете контактния крайник на запалителната свещ, преди да вдигате или транспортирате уреда.

#### Вдигане или носене на уреда

- **A** Монтиран лост за управление: Хванете уреда за предната дръжка за носене (1) и за лоста за управление (2).
- **B** Сгънат лост за управление: Хванете уреда за предната дръжка за носене (1) и за долните части на лоста за управление (3).

#### Транспортиране на уреда

Транспортирайте уреда само върху чиста и равна товарна платформа, изправен и на 4-те си колела.

- Обезопасете уреда срещу хлъзгане с подходящи крепежни средства. Закрепете въжетата или ремъците на предната дръжка за носене (1) и на долните части на лоста за управление (3).

## 14. Опазване на околната среда



Окосената трева не бива да се изхвърля на боклука, а трябва да се компостира.

Опаковките, уредът и принадлежностите са произведени от материали, които подлежат на рециклиране, и трябва да се изхвърлят по съответния начин.

Разделното и екосъобразно изхвърляне на остатъчните материали подпомага повторната употреба на вторични суровини. Затова след изтичане на обичайния му срок на използване уредът трябва да се предаде на вторични суровини. При изхвърляне обърнете внимание на информацията в глава „Изхвърляне“ (⇒ 4.9).

Обърнете се към Вашия център за рециклиране или към Вашия специализиран търговец, за да научите как да изхвърляте правилно отпадните продукти.

## 15. Обичайни резервни части

### Нож за косене (нож за рекултивиране)

6357 702 0101

### Болт на ножа

9008 319 9028

## Осигурителна шайба

0000 702 6600



При смяна или монтиране на ножа за косене елементите за закрепването му (напр. болт на ножа, осигурителна шайба) трябва да се подменят. Резервни части могат да се закупят от специализираните търговци на VIKING.

## 16. Сервизен план

### 16.1 Потвърждение за предаване

Модел: \_\_\_\_\_

Сериен номер:

<input type="text"/>	<input type="text"/>	<input type="text"/>	<input type="text"/>	<input type="text"/>	<input type="text"/>	<input type="text"/>	<input type="text"/>	<input type="text"/>	<input type="text"/>
----------------------	----------------------	----------------------	----------------------	----------------------	----------------------	----------------------	----------------------	----------------------	----------------------

дата:

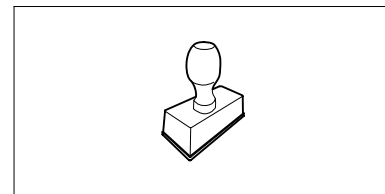

Следващ сервиз

дата:

### 16.2 Потвърждение за извършена сервизна поддръжка



Дайте тази инструкция за експлоатация на Вашия специализиран търговец на VIKING при извършване на дейности по

поддръжката.

Той ще потвърди изпълнението на сервизните дейности в полетата на формуляра.

 Сервизната поддръжка е извършена на

 Дата на следваща сервизна поддръжка

## 17. Минимизиране на износването и предотвратяване на повреди

**Важни указания за поддръжка на групата продукти**

### Бензинови косачки

За материални щети и физическо нараняване на хора, които са причинени поради неспазване на указанията в ръководството за експлоатация, особено по отношение на безопасността, обслужването и поддръжката, или поради употреба на неразрешени приспособления за допълнително монтиране и резервни части, фирмата VIKING не носи никаква отговорност.

Моля, непременно спазвайте следните указания, за да предотвратите повреди или прекалено износване на Вашия уред VIKING:

#### 1. Износващи се части

Някои части на уреда VIKING дори и при употреба по предназначение се износват и в зависимост от вида и продължителността на използване трябва да се подменят своевременно.

Към тях спадат:

- Нож за косене

- Клинов ремък (MB 2 RT)

- Гуми

#### 2. Спазване на предписанията, посочени в тази инструкция за експлоатация

Използването, поддръжката и съхранението на уреда VIKING трябва да се извършват грижливо, както е описано в тази инструкция за експлоатация. Потребителят отговаря лично за всички повреди, причинени поради неспазване на указанията за безопасност, обслужване и поддръжка.

Това в най-голяма степен се отнася за:

- непозволени от VIKING промени по продукта;
- използване на неодобрени от VIKING горива/производствени материали (смазочни материали, бензин и моторно масло, виж данните от производителя);
- използване на инструменти или допълнителни принадлежности, които не са позволени и не са подходящи за уреда или са с по-ниско качество;
- употреба на продукта не по предназначение;
- използване на продукта при спортни или състезателни мероприятия;
- вторични повреди вследствие на използването на продукта с неизправни части.

#### 3. Дейности по поддръжката

Всички изброени в раздел „Поддръжка“ дейности трябва да бъдат извършвани редовно.

Ако тези дейности по поддръжката не могат да бъдат изпълнявани от самия потребител, той трябва да се обърне към специализиран търговец.

VIKING препоръчва дейностите по поддръжката и ремонта да се извършват само от специализиран търговец на VIKING.

Специализираните търговци на VIKING редовно преминават обучение и им се предоставя техническа информация.

Ако тези дейности не бъдат извършени, могат да възникнат повреди, за които е отговорен потребителят.

Към тях спадат най-вече:

- корозионни и други последващи повреди вследствие на неправилно съхранение;
- повреди на уреда поради употреба на резервни части с по-ниско качество;
- повреди в резултат на ненавременна или недостатъчна сервизна поддръжка, съответно повреди вследствие на дейности по поддръжка и ремонт, които не са извършени в сервизите на специализираните търговци.

## 18. ЕО Декларация за съответствие от производителя

Ние,

VIKING GmbH  
Hans Peter Stihl-Straße 5  
A 6336 Langkampfen/Kufstein,  
декларираме, че машината

Косачка с двигател с вътрешно горене, водена ръчно (MB)

**Фабрична марка:** VIKING  
Тип: MB 2.2 R  
MB 2.2 RC  
MB 2.2 RT

Сериен номер 6357

отговаря на следните Директиви на ЕО:  
97/68/ЕО, 2000/14/ЕО, 2004/108/ЕО,  
2006/42/ЕО

Продуктът е разработен в съответствие  
със следните стандарти:  
EN ISO 5395-1, EN ISO 5395-2

Приложен метод за оценка на  
съответствието:  
Приложение VIII (2000/14/ЕО)

Име и адрес на нотифицирания орган:

TÜV Rheinland LGA Products GmbH  
Tillystraße 2  
D-90431 Nürnberg

Комплектоване и съхранение на  
техническата документация:  
Sven Zimmermann  
VIKING GmbH

Годината на производство и серийният  
номер са посочени на фирмената  
табелка на уреда.

#### **MB 2.2 R:**

Измерено ниво на шума:  
92,0 dB(A)

Гарантирано ниво на шума:  
94 dB(A)

#### **MB 2.2 RC, MB 2.2 RT:**

Измерено ниво на шума:  
92,5 dB(A)

Гарантирано ниво на шума:  
94 dB(A)

Лангкампфен,  
2015-01-02 (ГГГГ-ММ-ДД)

VIKING GmbH



Sven Zimmermann

Ръководител отдел „Конструкции и  
дизайн“

## 19. Технически данни

### **MB 2.2 R, MB 2.2 RC, MB 2.2 RT**

Сериен номер	6357
Двигател с вътрешно горене, вид	4-тактов двигател с вътрешно горене
Косачен механизъм	ножодържач
Ширина на косене	46 см
Стартово устройство	стартерно въже
Защитно приспособление	спирачка на двигателя
Момент на затягане на болта на ножа	60 - 65 Nm
Предно колело, Ø	200 мм
Задно колело, Ø	200 мм
Височина на косене	28 - 85 мм
Съгласно Директива 2000/14/ЕО: Гарантирано ниво на шума $L_{WA}$	94 dB(A)

### **MB 2.2 R, MB 2.2 RC, MB 2.2 RT**

Съгласно  
Директива  
2006/42/ЕО:  
Ниво на шума на  
работното място  
 $L_{pA}$  81 dB(A)  
Коефициент на  
неопределеност  
 $K_{pA}$  2 dB(A)

### **MB 2.2 R**

Тип двигател	B&S Series 450
Номинална мощност при номинална честота на въртене	1,8 - 2900 kW - об/мин
Работен обем	125 куб. см
Резервоар за гориво	0,8 л
Честота на въртене на косачния механизъм	2900 об/мин
Зададена характеристика на вибрациите съгласно EN 12096: Измерена стойност $a_{hw}$	7,00 м/сек <sup>2</sup> 2,80 м/сек <sup>2</sup>
Коефициент на неопределеност $K_h$ $w$ Измерване съгласно EN 20643	
Д/Ш/В	124/49/100 см
Тегло:	22 кг

### **MB 2.2 RC**

Тип двигател Kohler XT675

## MB 2.2 RC

Номинална мощност при номинална честота на въртене	2,2 - 2800 kW - об/мин
Работен обем	149 куб. см
Резервоар за гориво	1,4 л
Честота на въртене на косачния механизъм	2800 об/мин
Зададена характеристика на вибрациите съгласно EN 12096: Измерена стойност $a_{hw}$	5,00 м/сек <sup>2</sup>
Коефициент на неопределеност $K_h$	2,50 м/сек <sup>2</sup>
<sup>w</sup> Измерване съгласно EN 20643	
Д/Ш/В	124/49/100 см
Тегло:	26 кг

## MB 2.2 RT

Тип двигател	Kohler XT675
Номинална мощност при номинална честота на въртене	2,2 - 2800 kW - об/мин
Работен обем	149 куб. см
Резервоар за гориво	1,4 л
Честота на въртене на косачния механизъм	2800 об/мин

## MB 2.2 RT

Зададена характеристика на вибрациите съгласно EN 12096: Измерена стойност $a_{hw}$	5,90 м/сек <sup>2</sup>
Коефициент на неопределеност $K_h$	2,36 м/сек <sup>2</sup>
<sup>w</sup> Измерване съгласно EN 20643	
Задвижване: Предно колело	1 предна скорост
Скорост на движение	3,5 км/ч
Д/Ш/В	140/50/105 см
Тегло:	29 кг

## 20. Откриване на повреди

✳ В случай на нужда се обърнете към специализиран търговец. VIKING препоръчва своите специализирани търговци.

📖 Вижте инструкцията за експлоатация на двигателя с вътрешно горене.

### Неизправност:

Двигателят с вътрешно горене не стартира

### Възможна причина:

- Лостът за спиране на двигателя не е задействан.
- В резервоара няма гориво.
- Тръбопроводът за горивото е запушен.
- Горивото в резервоара е замърсено, старо или с лошо качество.

- Въздушният филтър е замърсен.
- Контактният накрайник на запалителната свещ е изваден от нея; кабелът за запалване не е закрепен добре към накрайника.
- Запалителната свещ е опушена или повредена; неправилно разстояние между електродите.

### Отстраняване:

- Натиснете лоста за спиране на двигателя към лоста за управление и го задръжте. (⇒ 11.1)
- Долейте гориво. (⇒ 7.3)
- Почистете тръбопроводите за гориво. 📖, ✳
- Винаги използвайте свежо марково гориво, безоловен бензин; почистете карбуратора. 📖, ✳
- Почистете въздушния филтър. 📖, ✳
- Поставете контактния накрайник на запалителната свещ; проверете връзката между кабела за запалване и накрайника. 📖, ✳
- Почистете запалителната свещ или я подменете; регулирайте разстоянието между електродите. ✳

### Неизправност:

Затруднено стартиране или отслабване мощността на двигателя с вътрешно горене.

### Възможна причина:

- Корпусът на косачката е запушен.
- Косене с прекалено ниска степен на косене, съотв. с прекалено висока скорост на водене на косачката спрямо височината на косене.
- Вода в резервоара за гориво и в карбуратора; карбураторът е запушен.
- Резервоарът за гориво е замърсен.
- Въздушният филтър е замърсен.

- Запалителната свещ е опушена.

**Отстраняване:**

- Почистете корпуса на косачката (извадете контактния крайник на запалителната свещ!). (⇒ 12.1)
- Настройте по-висока степен на косене, съотв. намалете скоростта на бутане. (⇒ 8.4)
- Изпразнете резервоара за гориво, почистете тръбопровода за гориво и карбуратора. ✖
- Почистете резервоара за гориво. ✖
- Почистете въздушния филтър. ✖
- Почистете запалителната свещ. ✖

**Неизправност:**

Двигателят с вътрешно горене загрява много.

**Възможна причина:**

- Много ниско ниво на маслото в двигателя с вътрешно горене.
- Охлаждащите ребра са замърсени.

**Отстраняване:**

- Сменете моторното масло. (⇒ 12.5)
- Почистете охлаждащите ребра. (⇒ 12.1)

**Неизправност:**

Силни вибрации по време на работа.

**Възможна причина:**

- Неизправен режещ блок.
- Хлабаво закрепване на двигателя с вътрешно горене.

**Отстраняване:**

- Проверете и ако се налага, ремонтирайте ножа за косене, ножовия вал и закрепването на ножа (болта на ножа и осигурителната шайба). ✖
- Затегнете болтовете за закрепване на двигателя с вътрешно горене. ✖

---

**Неизправност:**

Некачествено косене, тревата пожълтява.

**Възможна причина:**

- Ножът за косене е тъп или износен.
- Скоростта на водене на косачката е много голяма за избраната височина на косене.
- Корпусът не е успореден на земята.

**Отстраняване:**

- Заточете ножовете за косене или ги подменете (⇒ 12.3), (⇒ 12.4), ✖
- Намалете скоростта на водене на уреда и/или изберете правилната височина на косене.
- Задайте височината на косене на една и съща степен отпред и отзад. (⇒ 8.4)

---

**Неизправност (MB 2 RT):**

Косачката не тръгва при задействане на лоста за задвижване на ходовата част.

**Възможна причина:**

- Въжето за задвижване на ходовата част е дефектно (напр. прегънато).

**Отстраняване:**

- Сменете задвижващото въже. ✖



## Шановний покупець!

Щиро дякуємо за рішення придбати один із високоякісних продуктів компанії VIKING.

Цей прилад було виготовлено з використанням сучасних технологій і численних заходів дотримання якості, оскільки ми вважаємо свою мету досягнутою лише тоді, коли покупець задоволений покупкою.

З питаннями щодо придбаного приладу звертайтеся до вашого продавця або офіційних дилерів компанії VIKING.

**Сподіваємося, ви отримаєте задоволення від користування приладом компанії VIKING**



**Dr. Peter Pretzsch**  
директор компанії

## 1. Зміст

<b>Пояснення до цього посібника</b>	<b>384</b>
Загальні відомості	384
Поради щодо читання посібника з експлуатації.	384
<b>Опис приладу</b>	<b>384</b>
<b>Техніка безпеки</b>	<b>385</b>
Загальні відомості	385
Заправка – правила поведінки з бензином	386
Одяг та засоби захисту	386
Транспортування приладу	386
Перед початком роботи	387
Під час роботи	387
Техобслуговування і ремонт	389
Зберігання при довгих перервах у роботі	390
Утилізація	390
<b>Опис позначень</b>	<b>391</b>
<b>Комплект постачання</b>	<b>391</b>
<b>Підготовка приладу до експлуатації</b>	<b>391</b>
Загальні відомості	391
Монтаж ручки керування	391
Пальне та моторне мастило	392
<b>Пристрої керування</b>	<b>392</b>
Загальні відомості	392
Складання ручки керування	392
Навішування та знімання троса для запуску двигуна	392
Налаштування висоти покосу	392
<b>Захисні механізми</b>	<b>393</b>
Ручка зупинки двигуна	393
<b>Вказівки щодо роботи</b>	<b>393</b>
Загальна інформація про мульчування	393
Коли потрібно мульчувати?	393
Як потрібно мульчувати?	394
Наскільки часто слід виконувати мульчування?	394
<b>Введення приладу в експлуатацію</b>	<b>394</b>
Запуск двигуна внутрішнього згорання	394
Зупинення двигуна внутрішнього згорання	394
Рушійний привід (MB 2 RT)	394
Робоча зона користувача	395
<b>Обслуговування</b>	<b>395</b>
Чищення приладу	395
Перевірка зносу ножів	395
Заточування ножа косарки	396
Монтаж і демонтаж ножа косарки	396
Двигун внутрішнього згорання	396
Колеса й передача	396
Зберігання (зимовий період)	397
<b>Транспортування</b>	<b>397</b>
Транспортування	397
<b>Захист довкілля</b>	<b>397</b>
<b>Замінювані запчастини</b>	<b>397</b>
<b>План технічного обслуговування</b>	<b>398</b>
Підтвердження	398
Підтвердження про надання технічного обслуговування	398
<b>Зведення зносу до мінімуму та запобігання пошкодженням</b>	<b>398</b>
<b>Декларація виробника про відповідність нормам ЄС</b>	<b>399</b>
<b>Технічні характеристики</b>	<b>399</b>
<b>Усунення несправностей</b>	<b>400</b>

## 2. Пояснення до цього посібника

### 2.1 Загальні відомості

Цей посібник з експлуатації є **оригінальним посібником з експлуатації** виробника відповідно до директиви ЄС 2006/42/ЄС.

Компанія VIKING постійно працює над розширенням і вдосконаленням асортименту своєї продукції. Можливі зміни комплекту поставки щодо форми, оснащення чи технічних характеристик. З цієї причини наведені в посібнику дані й малюнки не можуть слугувати підставою для висування будь-яких претензій.

Цей посібник з експлуатації захищено авторським правом. Усі права захищено, особливо права на відтворення, переклад і обробку електронними системами.

### 2.2 Поради щодо читання посібника з експлуатації.

Малюнки та текст описують певні дії.

Тлумачення всіх символів на приладі, можна знайти в посібнику з експлуатації.

#### Напрямок погляду

Напрямок погляду **вліво** та **вправо** у посібнику з експлуатації: користувач стоїть позаду приладу (робоче положення).

### Посилання на розділи

Відповідні розділи та підрозділи з подальшими поясненнями позначені стрілками. Ось приклад посилання на розділ: (⇒ 4.)

### Маркування в текстовій частині

Наведені інструкції позначено, як у прикладах нижче.

Маніпуляції, які повинен виконувати користувач:

- Гвинти(1) послаблювати викруткою, важіль (2) приводити в дію

Загальні вказівки:

- використання приладів у спортивних заходах та інших змаганнях

### Тексти з додатковим значенням

Маленькі тести з додатковим значенням виділено наведеними нижче символами, щоб додатково виділити їх у посібнику.



#### Небезпека!

Попередження про небезпеку нещасного випадку або важких травм. Наведеного правила необхідно дотримуватися.



#### Попередження

Попередження про небезпеку травмування. Наведене правило дає змогу запобігти можливим або ймовірним нещасним випадкам.



#### Застереження

Застереження про можливість легких травм і пошкоджень майна. Наведене правило дає змогу їх уникнути.



#### Указівка

Поради з оптимального використання приладу та застереження від можливих помилок в експлуатації.

### Тексти з малюнками

Малюнки, які пояснюють використання приладів, містяться на початку посібника з експлуатації.

Символ камери служить для встановлення зв'язку між малюнками та відповідними параграфами тексту в посібнику з експлуатації.



## 3. Опис приладу



- 1 Ручка автоматичного вимкнення двигуна
- 2 Ручка рушійного приводу (MB 2 RT)
- 3 Ручка керування
- 4 Блок для тросика
- 5 Швидкорегулюючий важіль
- 6 Натяжний блок для тросика
- 7 Задній механізм налаштування висоти покосу
- 8 Передній механізм налаштування висоти покосу
- 9 Передня ручка для транспортування
- 10 Двигун внутрішнього згорання
- 11 Пристрій для заповнення карбюратора бензином (MB 2 R)
- 12 Затискач для кабелю MB 2 RC: 1 шт.

## 4. Техніка безпеки

### 4.1 Загальні відомості



Працюючи з приладом, обов'язково дотримуйтеся наведених правил техніки безпеки.



Перед першим використанням приладу уважно прочитайте увесь посібник з експлуатації. Дбайливо зберігайте посібник з експлуатації для подальшого використання.

Дотримуйтеся інструкцій з експлуатації і техобслуговування, наведених в окремому посібнику з експлуатації двигуна внутрішнього згорання.

Ці заходи обережності дуже важливі для вашої безпеки. Використовуйте прилад дбайливо та відповідально, пам'ятайте, що відповідальність за безпеку інших осіб чи їхнього майна несе користувач.

Ознайомтеся з елементами керування та правилами експлуатації приладу.

Прилад дозволяється використовувати лише тим особам, які прочитали посібник з експлуатації та ознайомилися з правилами його використання. Кожен користувач перед першим запуском приладу повинен отримати практичні поради фахівців. Зверніться до продавця чи до іншого фахівця з приводу пояснення щодо безпечного поводження з приладом.

Ці вказівки особа повинна вислухати дуже уважно та розуміти, що для роботи з цим приладом потрібна особлива точність та концентрація.



#### Небезпека задихнутися!

Граючись із пакувальним матеріалом, діти можуть задихнутися. Тримайте пакувальний матеріал подалі від дітей.

Прилад разом із будь-яким приладдям може бути наданий для використання тільки тій особі, яка має досвід роботи з цією моделлю. Прилад не можна надавати в користування без Посібника з експлуатації.

Використовуйте прилад відпочивши, коли ви у гарному фізичному стані та гуморі. Якщо ви маєте порушення у здоров'ї, порадьтеся обов'язково з вашим лікарем щодо використання приладу. Заборонено працювати з приладом після вживання алкоголю, наркотичних речовин і медикаментів, які погіршують здатність до реагування.

Категорично заборонено використовувати прилад дітям, особам зі зниженими фізичними, сенсорними чи розумовими можливостями, особам без відповідних знань чи досвіду та без попереднього ознайомлення з інструкціями.

У жодному разі не дозволяйте дітям чи особам, молодшим 16 років, користуватися приладом. Мінімальний вік користувача може встановлювати місцеве законодавство.

Прилад розраховано на використання в домашньому господарстві.

#### Увага – стежіться нещасного випадку!

Косарка призначена лише для косіння газонів. Застосування для іншої мети неприпустиме й може становити небезпеку для здоров'я людини та стану приладу.

Через небезпеку травмування користувача заборонено застосовувати косарку (зокрема, але не виключно):

- для підстригання кущів, живоплотів і чагарників;
- для обрізання повзучих рослин;
- для догляду за газонами на дахах будівель або у ящиках на балконі;
- для січення та подрібнення обрізків дерев і кущів;
- для чищення пішохідних доріжок (всмоктування бруду, продування);
- для вирівнювання поверхні (наприклад, прибирання кротовиння).

З огляду на техніку безпеки заборонено самостійно робити будь-які зміни в оснащенні приладу, виймати запчастини, які були встановлені компанією. Крім того це веде до переривання гарантії. Інформацію щодо додаткового оснащення Ви можете отримати у торгового представника VIKING.

Особливо заборонені дії з приладом, які змінюють потужність приладу або число обертів двигуна внутрішнього згорання чи електродвигуна.

Заборонено транспортувати прилад разом з іншими речами, тваринами чи людьми, особливо дітьми.

При використанні у громадських місцях, парках, спортивних майданчиках, на вулицях, на сільськогосподарських та лісових підприємствах необхідна особлива обережність.



### **Увага! Стережіться негативного впливу вібрацій на здоров'я!**

Надмірне навантаження

внаслідок вібрації може призвести до проблем із кровообігом і нервовою системою, особливо в людей із порушеннями кровообігу. Якщо з'являються симптоми, котрі можуть бути спричинені вібраційним навантаженням, зверніться до свого лікаря.

Ці симптоми з'являються переважно в пальцях, руках і суглобах рук. Серед них (зокрема, але не виключно):

- втрата чутливості,
- біль,
- слабкість м'язів,
- зміна кольору шкіри,
- неприємне свербіння.

---

## **4.2 Заправка – правила поведінки з бензином**



### **Небезпечно для життя!**

Бензин – це токсична і легкозаймиста речовина.

Зберігайте бензин у спеціально для цього передбачених та перевірених ємностях (каністрах). Завжди добре закривайте кришки бака і каністри та міцно їх закручуйте. Замінійте пошкоджені кришки з міркувань техніки безпеки.

Для утилізації або зберігання палива ніколи не використовуйте пляшки від напоїв тощо. Може виникнути спокуса, надпити з пляшки, особливо це стосується дітей.



Тримайте бензин на безпечній відстані від іскор, відкритого полум'я, випромінювачів тепла та інших джерел займання. Не палити!

Заливайте пальне лише на відкритому повітрі; при цьому не можна палити.

Перед заправкою слід зупинити двигун внутрішнього згорання та дати йому охолонути.

Бензин слід заливати перед запуском двигуна внутрішнього згорання. Забороняється відкривати кришку бака та доливати бензин, коли двигун внутрішнього згорання працює або прилад ще гарячий.

Не наливайте бак до самого верху, залишайте близько 4 см до горловини, щоб бензин мав простір для розширення.

У випадку якщо бензин перелився через край, то запускати двигун внутрішнього згорання дозволяється лише після очищення залитої бензином поверхні. Не вмикайте запалювання, доки пари бензину повністю не вивітрились (витріть пляму насухо).

Пролите пальне слід обов'язково витерти.

Якщо бензин потрапив на одяг, перевдягніться.

Забороняється зберігати заправлений бензином прилад всередині будівель. Від випадкового контакту з іскрами або відкритим полум'ям пари бензину можуть загорітися.

За потреби вилити бензин із приладу робіть це на відкритому повітрі.

---

## **4.3 Одяг та засоби захисту**



Для роботи завжди взувайте тверде взуття на неслизькій підшві. Не працюйте босоніж або, наприклад, у легких сандалях.



Для технічного обслуговування, чистення та транспортування приладу необхідно завжди вдягати міцні захисні рукавиці та збирати довге волосся (під хустину, шапку тощо).



Для гостріння ножа косарки слід одягати спеціальні захисні окуляри.

Користуватися приладом можна лише в довгих штанах і вузькому прилягаючому одязі.

У жодному разі не можна працювати у вільному одязі, який може зачепитися за рухомі частини (важіль керування), а також у прикрасах, краватці чи шарфі.

---

## **4.4 Транспортування приладу**

Працювати слід тільки в рукавичках, щоб не травмуватися гострими та гарячими деталями приладу.

Не транспортуйте прилад з увімкнутим двигуном внутрішнього згорання. Перед транспортуванням вимкнати двигун внутрішнього згорання, дати нолам повністю зупинитися та вийняти штекер свічки запалювання.

Прилад можна транспортувати тільки з охолодженням двигуном внутрішнього згорання та порожнім паливним баком.

Використовуйте відповідні вантажні пристрої (вантажні платформи, підйомні пристрої).

Зафіксуйте прилад на вантажній платформі кріпильними засобами (ременями, канатами тощо) достатніх розмірів.

Під час піднімання та перенесення уникайте контакту з ножем косарки.

Дотримуйтесь вказівок, наведених у розділі «Транспортування». Там описано, як підняти та кріпити прилад. (⇒ 13.)

Під час транспортування приладу дотримуйтесь регіональних приписів, зокрема тих, що стосуються безпеки завантаження та перевезення предметів на вантажній платформі.

#### 4.5 Перед початком роботи

Обов'язково переконайтеся, що особи, які працюватимуть із приладом, ознайомилися з Посібником із експлуатації.

Перед введенням приладу в експлуатацію перевірте паливну систему на герметичність, особливо видимі деталі, як-от бак, кришку бака, з'єднання шланга. У разі негерметичності чи пошкодження не запускайте двигун внутрішнього згорання. **Небезпека займання!** Перед введенням в експлуатацію прилад дозволяється ремонтувати фахівцеві сервісної служби.

Дотримуйтеся встановлених місцевими органами влади вимог щодо часу експлуатації садових приладів із двигуном внутрішнього згорання.

Перед косінням уважно огляньте ділянку і винесіть із неї каміння, палиці, дріт, кістки та інші сторонні предмети, які прилад може підкидати вгору. Перешкоди (наприклад, пеньки, коріння) легко не помітити у високій траві.

Тому перед роботою з приладом позначте на ділянці газону всі приховані об'єкти (перешкоди), які не можна прибрати.

Перед початком роботи з приладом обов'язково замініти будь-які дефектні, пошкоджені та зношені частини. Зношені або пошкоджені надписи з попередженнями на корпусі приладу необхідно міняти. Усі необхідні наклейки та запасні частини можна придбати в офіційних дилерів компанії VIKING.

Перед початком роботи із приладом перевірте, чи міцно та надійно встановлено штекер свічки запалювання у свічку запалювання.

Прилад можна використовувати тільки в належному технічному стані. Перед кожним введенням в експлуатацію виконуйте описані нижче перевірки.

- Перевірте, чи належним чином зібрано прилад.
- Перевірте, чи в робочому стані ріжучий інструмент і весь ріжучий блок (ніж косарки, кріпильні елементи, кожух косильного робочого органа). Особливо уважно слід перевіряти, чи надійно їх встановлено, чи не мають вони ознак пошкодження або зносу (щербин або тріщин). (⇒ 12.2)
- Перевірте, чи кришка бака прикручена належним чином.

- Перевірте, чи бак і складові паливопроводу (зокрема, кришка баку) у бездоганному стані.
- Перевірте, чи захисні механізми (наприклад, ручка зупинки двигуна, корпус, ручка керування, захисна сітка) перебувають у бездоганному стані та відповідно функціонують.
- Перевірте, чи ковпачок мастила закручено належним чином.

За потреби виконайте всі інші необхідні роботи або зверніться до сервісної служби. Компанія VIKING рекомендує звертатися до офіційних дилерів VIKING.

#### 4.6 Під час роботи



Не використовуйте прилад, якщо поблизу знаходяться інші люди (особливо діти) або тварини.

Заборонено знімати та змінювати встановлені на приладі вимикачі й захисні механізми. Зокрема, ніколи не фіксуйте ручку зупинки двигуна на привідному важелі (наприклад, прив'язуванням).



#### **Увага! Небезпека травмування!**

Ніколи не наближайте ноги й руки до рухомих деталей. Не торкайтеся ножа, коли він обертається.

Завжди дотримуйтеся безпечної відстані, заданої ручкою керування. Ручка керування має завжди бути правильно встановлена. Її конструкцію не можна змінювати. Ніколи не працюйте з приладом зі складеною ручкою керування.

Ніколи не закріплюйте сторонні предмети на ручці керування (наприклад, робочий одяг).

Працюйте лише при денному світлі або при доброму штучному освітленні.

Заборонено працювати з приладом під дощем, у грозу та особливо при можливості ураження блискавкою.

На вологій поверхні зростає загроза травмування через зменшення стійкості приладу.

Будьте особливо обережні працюючи, щоб не підсковзнутись. Якщо це можливо, не використовуйте прилад на вологій поверхні.

### Вихлопні гази:



#### Отруєння небезпечно для життя!

При нудоті, головних болях, порушенні зору (наприклад, звуження поля зору), слуху, запаморочення, послабленні концентрації роботи потрібно негайно припинити. Між іншим, ці симптоми можуть бути викликані високою концентрацією вихлопних газів.



Під час усієї роботи двигуна внутрішнього згорання прилад випускає отруйні вихлопні гази. Ці гази містять отруйний окис вуглецю, газ без кольору та запаху, а також інші шкідливі речовини. Ніколи не використовуйте працюючий двигун внутрішнього згорання в зачиненому або погано провітрюваному приміщенні.

### Запуск

Запускайте прилад обережно, дотримуючись порад із розділу «Введення приладу в експлуатацію».

(⇒ 11.)

Пильнуйте, щоб ріжучий інструмент перебував на достатній відстані від ніг.

Забороняється перекидати прилад під час роботи двигуна.

Під час запуску ручку рушійного приводу пересунути неможливо.

### Робота на схилах

Схили потрібно завжди обробляти в поперечному напрямку, а не в повздовжньому.

Якщо користувач під час косіння в повздовжньому напрямку втратить контроль, він може потрапити під прилад, який працює.

Будьте особливо обережні, коли змінюєте напрямок руху на схилі.

Займайте надійне положення для роботи на схилах, не косіть на дуже крутих схилах.

З міркувань безпеки заборонено використовувати прилад на схилах із кутом нахилу понад 25° (46,6 %).

#### Небезпека травмування!

Кут нахилу у 25° відповідає вертикальному підйому на 46,6 см за 100 см горизонтальної поверхні.

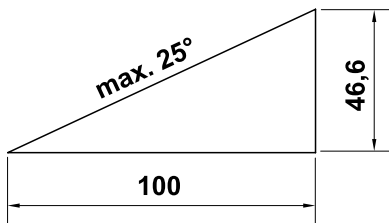

Щоб забезпечити достатнє змащування двигуна внутрішнього згорання, під час використання приладу необхідно дотримуватися додаткових вказівок із

Посібника з експлуатації двигуна внутрішнього згорання, що постачається в комплекті.

### Процес роботи



#### Стережіться травмування!

Ніколи не наближайте рук і ніг до частин, що обертаються.



Намагайтеся не перевіряти ніж під час експлуатації косарки. Стережіться поранення ножем, який обертається.

Ведіть прилад повільно. Ніколи не біжіть. При швидкому переміщенні приладу зростає небезпека поранення у випадку спотикання, ковзання тощо.

Будьте особливо пильні, повертаючи прилад або підтягаючи його до себе.

#### Не спіткніться!

З особливою обережністю використовуйте прилад під час роботи на схилах і краях ділянки, поблизу ям і дамб. Особливо стежте за тим, щоб не надто наблизитися до цих небезпечних місць.

Розміщені в луговому дерені об'єкти (оприскувачі для газонів, стовпці, водяні крани, фундаменти, електропроводку тощо) слід оминати. Ніколи не переїжджайте такі сторонні об'єкти.



**STOP**

Обережно! Ріжучий інструмент продовжує обертатись протягом декількох секунд після вимкнення приладу.

Вимкніть двигун внутрішнього згорання, дайте насадці повністю зупинитися та витягніть штекер свічки запалювання в описаних нижче випадках.

– Якщо прилад залишається без нагляду.

- Перед заливанням пального. Заливайте пальне тільки тоді, коли двигун внутрішнього згорання охолов.  
**Небезпека загоряння!**
- Перед розмиканням блокувань або чищенням кожуха косильного робочого органу від засмічень.
- Перш ніж піднімати або переносити прилад.
- Перш ніж транспортувати прилад.
- Перед маніпуляціями з ножом косарки.
- Перш ніж перевіряти, чистити прилад або виконувати з ним інші дії (наприклад, складати ручку керування).
- Якщо косарка наштовхнулася на сторонній предмет або почала сильно вібрувати. У цьому випадку перевірте прилад, особливо ріжучий блок (ніж, ножовий вал, кріплення ножа), на наявність пошкоджень. Перш ніж знову запустити прилад і почати роботу, зверніться до фахівців для проведення необхідного ремонту.



#### **Небезпека травмування!**

Сильна вібрація зазвичай указує на наявність пошкоджень. Заборонено користуватися косаркою з пошкодженим або погнутих ножовим валом чи ножом косарки. Якщо вам бракує необхідних знань, зверніться для проведення необхідного ремонту до фахівців. Компанія VIKING рекомендує сервісну службу VIKING.

Вимкніть двигун внутрішнього згорання в описаних нижче випадках.

- Якщо прилад необхідно перемістити від і до поверхні, яку потрібно обробити.
- Перш ніж переміщати прилад по поверхні, де не росте трава.
- Якщо прилад потрібно перевести в положення для транспортування.
- Перед регулюванням висоти зрізання.

#### **4.7 Техобслуговування і ремонт**

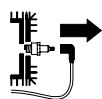

Перед початком робіт з чищення, установки, ремонту та техобслуговування встановіть прилад на надійній рівній поверхні, поставте гальма для стоянки, зупиніть двигун внутрішнього згорання, дайте йому охолонути, вийміть наконечник свічки.



#### **Небезпека травмування ножом косарки!**

Потягніть трос для запуску двигуна, і насадка почне обертатися. Витягуючи трос для запуску двигуна, завжди дотримуйтеся достатньої відстані між ножом косарки та тілом, зокрема руками й ногами.

Дати приладу охолонути, якщо ви збираєтесь проводити роботи в області двигуна внутрішнього згорання, випускного колектора чи глушника. Його температура може досягати 80° C і більше. **Небезпека отримання опіків!**

Прямий контакт з мастилом може бути небезпечним. Крім того, не можна проливати мастило.

VIKING рекомендує для заливання мастила чи заміни його звертатися до фахівців VIKING.

#### **Чищення**

Уважно чистити увесь прилад після застосування. (⇒ 12.1)

Залишки трави зніміть за допомогою дерев'яної палички. Чистьте нижню частину косарки за допомогою щітки з водою.

Не користуйтеся при чищенні прилада мийниками з високим тиском води та не мийте прилад під струменем води (наприклад, зі садового шлангу) Не використовуйте активні очисні засоби. Вони можуть пошкодити пластик і метал, а відтак можуть завадити безпечній роботі приладу VIKING.

Щоб зменшити ризик пожежі, слідкуйте за тим, щоб у зону охолоджувальних отворів, ребра охолодження або вихлопної труби не потрапляли трава, соломка, мох, листя чи жир.

#### **Технічне обслуговування**

Дозволяється виконувати лише такі роботи з технічного обслуговування, про які йдеться в посібнику з експлуатації, усі інші роботи мають проводитись тільки працівникам сервісних центрів.

Якщо Вам не вистачає необхідної інформації та допоміжних засобів, це все **завжди** можна отримати у працівника сервісного центру. Для технічного обслуговування і ремонту приладів компанія VIKING рекомендує звертатись до спеціалізованих сервісних закладів VIKING.

Спеціалісти сервісної служби компанії VIKING регулярно проходять навчання та отримують технічний інструктаж.

Застосовуйте лише інструменти, супутні прилади чи обладнання, допущені компанією VIKING до використання з цим приладом. Інакше існує загроза нещасних випадків, які можуть призвести до поранень і пошкодження приладу. Якщо у Вас виникли питання, обов'язково звертайтеся до фахівця.

Оригінальні інструменти, навісне приладдя VIKING та запасні частини за своїми властивостями оптимально підходять для приладу та вимог користувача. Оригінальні запчастини VIKING можна визначити за номером запчастини, написом VIKING і маркуванням на запчастинах компанії VIKING (за потреби). На запчастинах малого розміру може бути присутній лише знак маркування.

З міркувань безпеки потрібно регулярно перевіряти паливопровідні частини приладу (бензиновий шланг, бензокран, бензобак, кришку бензобака, отвори з'єднання і т.д.) на наявність пошкоджень і герметичність. Виявивши ушкодження, необхідно звернутися до фахівця для замінення.

Утримуйте попереджувальні та вказівні наклейки чистими, щоб їх можна було прочитати. Пошкоджені або загублені наклейки слід замінювати новими оригінальними наклейками від місцевого сервісного центру VIKING. Якщо частину потрібно замінити новою, слідкуйте за тим, щоб нова деталь мала точно таку ж наклейку.

Роботи з ножем косарки можна проводити лише у цупких робочих рукавицях та з надзвичайною обережністю.

Для підтримання приладу в робочому стані міцно закручіть всі гайки, болти та гвинти, особливо гвинт кріплення ножа.

Регулярно, особливо перед зберіганням (на зразок зимової паузи), перевіряйте весь прилад на наявність пошкоджень і сточування ножів. З міркувань безпеки відразу міняйте зношені чи пошкоджені деталі, щоб прилад завжди був у надійному робочому стані.

Ніколи не змінюйте базових параметрів налаштувань двигуна внутрішнього згорання та не перевищуйте номінальної швидкості обертання.

Зняті для проведення технічного обслуговування конструктивні елементи й захисні механізми необхідно негайно встановити відповідно до чинних вимог.

---

#### **4.8 Зберігання при довгих перервах у роботі**

Дочекайтесь охолодження двигуна внутрішнього згорання перед тим, як поставити прилад у закриті приміщення.

Дочекайтесь повного охолодження приладу перед тим, як його накрити.

Зберігати прилад з пустим баком та запас палива потрібно у приміщенні, що закривається та добре вентильовується.

Переконайтеся щодо захищеності приладу від некомпетентних осіб (наприклад, дітей)

Якщо необхідно спорожнити бак, зокрема для зберігання перед зимовою перервою, робіть це на відкритому повітрі (наприклад, можна працювати, доки не закінчиться пальне).

Дбайливо очистіть прилад перед збереженням (наприклад, зимова пауза)

Зберігати прилад з витягнутим наконечником свічки.

Зберігайте прилад у технічно безпечному стані.

---

#### **4.9 Утилізація**

Такі відходи як старий бензин чи пальне, використане мастило, фільтри, акумулятори й інші схожі швидкозношувані деталі можуть наносити шкоду людині, тваринам та довкіллю, тому їх необхідно утилізувати за всіма відповідними правилами.

Зверніться до центру утилізації або сервісного центру, щоб дізнатися, як правильно утилізувати відходи. Компанія VIKING рекомендує звертатися до офіційних дилерів VIKING.

Подбайте про професійну утилізацію приладу, що вийшов з ладу. Перед утилізацією розберіть пристрій. Щоб уникнути нещасних випадків, зніміть кабель запалювання, злийте пальне з бака й видаліть мастило.

#### **Небезпека травмування ножем косарки!**

Ніколи не залишайте без нагляду косарку, термін служби якої минув. Подбайте про те, щоб старий прилад, а особливо ножі, не знайшли діти.



## 5. Опис позначень



### Увага!

Перед вмиканням приладу прочитайте посібник з експлуатації.



### Стережіться травм!

Не допускайте сторонніх осіб у небезпечну зону.

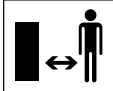

### Небезпека травмування!

Перед виконанням будь-яких робіт на ріжучому інструменті, технічним обслуговуванням і чищенням витягніть штекер свічки запалювання.

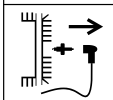

### Стережіться травм!

Не наближайте руки й ступні до ножів!



Ріжучий інструмент продовжує обертатися протягом кількох секунд після вимкнення (гальмування двигуна внутрішнього згорання/гальмування ножа).

## MB 2 RT:



Запустіть двигун внутрішнього згорання.

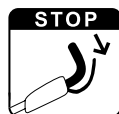

Зупиніть двигун внутрішнього згорання.



Увімкніть рушійний привід.

## 6. Комплект постачання



Поз.	Опис	К-сть
A	Базовий прилад із рукою керування	1
–	Посібник з експлуатації	1
–	Посібник з експлуатації двигуна внутрішнього згорання	1

## 7. Підготовка приладу до експлуатації

### 7.1 Загальні відомості



#### Небезпека травмування

Дотримуйтеся відповідних правил, наведених у розділі «Техніка безпеки». (⇒ 4.)

- Для виконання всіх описаних робіт надійно встановіть прилад на рівній і твердій горизонтальній поверхні.

### 7.2 Монтаж ручки керування



- Обережно підніміть ручку керування (1) вгору. Стежте за тим, щоб не затиснути тросики.
- Затягніть попередньо встановлений швидкорегулюючий важіль (2) (він має виступати приблизно на один оборот різьби) і відкиньте вгору.

#### Перевірте правильність монтажу.



- Швидкорегулюючий важіль (1) слід пригвинтити так, щоб він щільно прилягав до ручки керування, а верхня частина ручки керування була міцно приєднана до нижньої частини. Якщо ручку керування недостатньо зафіксовано або швидкорегулюючий важіль встановлено неправильно, зніміть швидкорегулюючий важіль і правильно встановіть його, рухаючи туди-сюди.
- Перевірте правильне розміщення тросиків (2, 3) і затискача кабелю (4, MB 2 RC).

### 7.3 Пальне та моторне мастило



#### Уникайте пошкодження приладу!

Перед першим запуском приладу необхідно залити моторне мастило. Для заливання моторного мастила або пального використовуйте відповідні допоміжні засоби (наприклад, лійку).

#### Моторне мастило

Відомості про тип і кількість моторного мастила див. у Посібнику з експлуатації двигуна внутрішнього згорання.

Регулярно перевіряйте рівень моторного мастила (див. Посібник з експлуатації двигуна внутрішнього згорання).

Слід уникати зависокого та заниженого рівня мастила.

Перед введенням в експлуатацію двигуна внутрішнього згорання кришку бака з мастилом необхідно міцно закрити.

#### Пальне

Рекомендація: використовуйте свіже фірмове пальне, неетилований бензин.

Відомості про якість пального (октанове число) див. у Посібнику з експлуатації двигуна внутрішнього згорання.



## 8. Пристрої керування

### 8.1 Загальні відомості



#### Небезпека травмування

Дотримуйтеся відповідних правил, наведених у розділі «Техніка безпеки». (⇒ 4.)

- Для виконання всіх описаних робіт надійно встановіть прилад на рівній і твердій горизонтальній поверхні.

### 8.2 Складання ручки керування

Для компактного транспортування та зберігання ручку керування можна скласти.



#### Небезпека затискання!

Якщо ослабити кріплення швидкорегулюючого важеля, ручка керування може раптово скластися.

Щоб запобігти цьому, відкручуйте кріплення, міцно притримуючи ручку керування рукою.

- Зупиніть двигун внутрішнього згорання та витягніть штекер свічки запалювання. (⇒ 11.2)
- Зніміть трос для запуску двигуна. (⇒ 8.3)
- Відкрийте швидкорегулюючий важіль (1) зліва та справа, обережно складіть ручку керування (2) вперед.



### 8.3 Навішування та знімання троса для запуску двигуна



#### Навішування

- Витягніть штекер свічки запалювання з двигуна внутрішнього згорання.
- Ручку зупинки двигуна (1) підтягніть до ручки керування та тримайте.
- Повільно витягніть трос для запуску двигуна (2).
- Відпустіть ручку зупинки двигуна (1) та навісьте трос для запуску двигуна (2) у відповідному блоці (3).
- Вставте штекер свічки запалювання.

#### Знімання

- Витягніть штекер свічки запалювання з двигуна внутрішнього згорання.
- Зніміть трос для запуску двигуна (2) з відповідного блока (3).

### 8.4 Налаштування висоти покосу



#### Небезпека травмування!

Перед установленням висоти зрізання зупиніть двигун внутрішнього згорання.

Передбачена можливість встановлення 4 варіантів висоти зрізання: від 28 мм до 85 мм.

Значення 1 = найменша висота зрізання

Значення 4 = найбільша висота зрізання



#### Небезпека травмування!

Налаштування на передній і задній осях мають бути однакові.

## 1 Установлення висоти зрізання ззаду

- Установіть бажану висоту зрізання на задній осі (1).  
Для цього рукою підніміть прилад і переведіть задню вісь у потрібне положення спершу з одної, а потім з іншої сторони.  
При цьому стежте, щоб положення зліва та справа було однакове (задня вісь має бути паралельна щодо корпусу).

## 2 Установлення висоти зрізання спереду

- MB 2 RT:**  
потягніть важіль налаштування висоти зрізання (2) назовні, установіть у потрібне положення й зафіксуйте.
- MB 2 RC, MB 2 R:**  
установіть бажану висоту зрізання на передній осі (3).  
Для цього рукою підніміть прилад і переведіть передню вісь у потрібне положення спершу з одної, а потім з іншої сторони. При цьому стежте, щоб положення зліва та справа було однакове (передня вісь має бути паралельна щодо корпусу).

## 9. Захисні механізми

Прилад оснащено багатьма запобіжними механізмами для безпечного користування та захисту від неправильного використання.



### Небезпека травмування!

Якщо виявлено несправність запобіжного механізму, приладом користуватися не можна.  
Зверніться до працівника сервісного центру. Компанія VIKING рекомендує звертатися до сервісної служби VIKING.

### 9.1 Ручка зупинки двигуна

Косарку оснащено пристроєм для автоматичного вимкнення двигуна.

У режимі роботи відпускання ручки зупинки двигуна зупиняє двигун внутрішнього згорання.  
Двигун внутрішнього згорання та ніж повністю зупиняються через 3 секунди.



### Стережіться травм!

Якщо обертання ножа за інерцією триваліше, припиніть експлуатацію приладу й зверніться до фахівців сервісної служби.

### Вимірювання часу роботи за інерцією

Після запуску двигуна внутрішнього згорання ніж починає обертатися й виникає шум від повітряного потоку. Робота за інерцією триває, поки чутно шум повітряного потоку після зупинення двигуна внутрішнього згорання. Час роботи за інерцією можна виміряти за допомогою секундоміра.

## 10. Вказівки щодо роботи

### 10.1 Загальна інформація про мульчування

Під час мульчування зрізана трава додатково подрібнюється завдяки спеціальним повітряним потокам у зоні ножів й повертається в луговий дерен. Зрізана трава залишається на газоні.

### Використання

Перегнила зрізана трава забезпечує повернення органічного живильного матеріалу в ґрунт і слугує природним добривом.

### Переваги

Спорожнення кошика-уловлювача та видалення відходів після косіння не потрібне. Ріст бур'яну сповільнюється, заощаджується значна кількість добрива.

### 10.2 Коли потрібно мульчувати?

Компанія VIKING рекомендує виконувати мульчування тільки на сухому газоні, коли трава не занадто висока.

Якщо трава зависока, слід викосити газон двічі. (⇒ 10.3)



### Обережно!

Вологий газон або замала висота зрізання можуть призвести до забивання корпусу та блокування ножів!

### 10.3 Як потрібно мульчувати?

Нижче описано умови ефективного мульчування.

- Оптимально відрегулюйте висоту зрізання: слід зрізати траву на третину її висоти.
- Використовуйте добре нагострені ножі.
- Змінюйте напрямок косіння та звертайте увагу на перекривання траєкторії косіння.

### Метод роботи з високою травою

Якщо трава висока, слід викосити газон двічі.

Першого разу:  
попередньо викосіть газон на найвищій висоті зрізання.

Другого разу:  
через 12–24 год. після первинного косіння виконайте мульчування до бажаної висоти трави під прямим кутом до первинної траєкторії косіння.

### 10.4 Наскільки часто слід виконувати мульчування?

Щоб трава на газоні була гарною та густою, виконуйте мульчування часто й не допускайте відростання трави.

### Основний період росту

Весна:  
мульчування принаймні 2 рази на тиждень.

Літо й осінь:  
мульчування принаймні 1 раз на тиждень.

## 11. Введення приладу в експлуатацію

### 11.1 Запуск двигуна внутрішнього згорання



#### Уникайте пошкодження приладу!

Не запускайте двигун внутрішнього згорання у високій траві та при встановленій найбільшій висоті зрізання. Це створює додаткові труднощі при запуску. Після запуску двигун внутрішнього згорання працює на основі фіксованого числа обертів двигуна завжди з оптимальною робочою швидкістю обертання.

### Запуск при холодному двигуні внутрішнього згорання

- **Тільки в моделі MB 2 R:** тричі натисніть на пристрій для заповнення карбюратора бензином (1).
- Ручку автоматичного вимкнення двигуна (2) підтягніть до ручки керування та тримайте.
- Повільно потягніть трос для запуску двигуна (3) до упору. Далі сильно й швидко витягніть його на відстань руки. Повільно відпустіть трос для запуску двигуна (3), щоб він знову змотався. Повторюйте цю процедуру, доки двигун внутрішнього згорання не запуститься.

### Запуск при теплому двигуні внутрішнього згорання



#### Уникайте пошкодження приладу!

При теплому двигуні внутрішнього згорання більше не натискайте на пристрій для заповнення карбюратора бензином.

Зверніть увагу, що при дуже низьких температурах двигун внутрішнього згорання може швидко охолонути.

- Процес запуску такий самий, що й при холодному двигуні внутрішнього згорання.

**Тільки в моделі MB 2 R:**  
натискати на пристрій для заповнення карбюратора бензином (1) не потрібно.

### 11.2 Зупинення двигуна внутрішнього згорання



- Відпустіть ручку автоматичного вимкнення двигуна (1).

Двигун внутрішнього згорання та ніж повністю зупиняються через 3 секунди.

### 11.3 Рушійний привід (MB 2 RT)



#### Примітка.

Модель MB 2 RT обладнано переднім приводом коліс.

## 1 Увімкнення рушійного приводу

- Запустіть двигун внутрішнього згорання. (⇒ 11.1)



- Ручку рушійного приводу (1) підтягніть до ручки керування та тримайте.

Рушійний привід активується, і косарка рухається вперед.

## 2 Вимкнення рушійного приводу

- Відпустіть ручку рушійного приводу (1).

Рушійний привід деактивується, і косарка зупиняється.

Двигун внутрішнього згорання та ніж працюють далі.

### 11.4 Робоча зона користувача



- З міркувань безпеки під час запуску та роботи двигуна внутрішнього згорання користувач повинен завжди перебувати в робочій зоні позаду ручки керування. Завжди дотримуйтеся безпечної відстані, заданої ручкою керування.
- Косаркою повинна керувати лише одна особа. Сторонніх осіб не можна допускати в небезпечну зону. (⇒ 4.)

## 12. Обслуговування



### Небезпека травмування!

Перед технічним обслуговуванням і чистенням приладу необхідно уважно прочитати розділ «Техніка безпеки» (⇒ 4.), особливо підрозділ «Технічне обслуговування та ремонт» (⇒ 4.7), і точно дотримуватися всіх правил техніки безпеки.

Перед технічним обслуговуванням і чистенням приладу завжди давайте приладу охолонути й витягайте штекер свічки запалювання!



### Щорічне технічне обслуговування від фахівців сервісної служби

Один раз на рік косарку повинен перевіряти спеціаліст. Компанія VIKING рекомендує звертатися до офіційних дилерів VIKING.

### 12.1 Чистення приладу



#### Періодичність технічного обслуговування:

після кожного використання.



### Небезпека травмування!

Зупиніть двигун внутрішнього згорання, дайте приладу охолонути й витягніть штекер свічки запалювання. Перш ніж поставити прилад в положення для чистення, спорожніть паливний бак (працюйте, доки пальне не закінчиться).

### Установлення приладу в положення для чистення

- Відкрийте швидкорегулюючий важіль (1) і складіть ручку керування (2) назад.
- Нахиліть прилад уперед і встановіть його в положення для чистення, як показано на рисунку.

### 12.2 Перевірка зносу ножів



#### Періодичність технічного обслуговування:

перед кожним використанням.



### Небезпека травмування!

Знос ножа безпосередньо залежить від місця та тривалості його експлуатації. Якщо прилад використовується на піщаному ґрунті або в умовах сухості, навантаження на ножі збільшується й вони зношуються набагато швидше.

Зношений ніж може відламатися та спричинити тяжкі травми. Тому слід завжди дотримуватися технічних вимог щодо обслуговування ножа.

## Процедура перевірки

- Установіть прилад у положення для чищення. (⇒ 12.1)
- Очистьте ніж (1) і перевірте його на наявність пошкоджень (щербин або тріщин).
- Перевірте товщину ножа (А) у кількох місцях за допомогою штангенциркуля (2).
- Виміряйте сточування (В). Для цього прикладіть лінійку (3) до переднього краю ножа, як показано на рисунку.

## Межа зносу

У кожному місці товщина ножа (А) має становити принаймні **2 мм**. Найважливіші місця позначені на рисунку.

Під час заточування допускається сточування леза (відрізок В) щонайбільше на **5 мм**.

## 12.3 Заточування ножа косарки

Якщо вам бракує потрібних знань і допоміжних засобів, радимо доручати заточування ножів фахівцям. Неправильно заточений ніж (нерівномірно, під неправильним кутом тощо) погіршує функціональність приладу.

## Указівки щодо заточування

- Зніміть ніж косарки. (⇒ 12.4)
- У процесі заточування охолоджуйте ножі косарки (наприклад, водою). Не слід допускати, щоб поверхня ножа набула синюватого кольору, оскільки це скоротить термін його служби.

- Щоб запобігти вібрації через дисбаланс, заточуйте ніж косарки рівномірно.
- Кут заточування має становити **30°**.
- Слідкуйте за межею зносу (⇒ 12.2).

## 12.4 Монтаж і демонтаж ножа косарки



### Небезпека травмування!

Працюйте лише в рукавицях.

Якщо є видимі щербини, тріщини, або досягнуто межі зносу (⇒ 12.2), ніж необхідно замінити.



## Демонтаж

- Міцно візьміться за ніж косарки (1) та ослабте гвинт кріплення ножа (2).
- Зніміть гвинт кріплення ножа (2), запобіжну шайбу (3) та ніж косарки (1).

## Монтаж

- Почистьте поверхню прилягання ножа та його втулку (4).
- Гвинт кріплення ножа (2) слід змастити **локтайтом 243**.
- Як показано на рисунку, насадіть ніж косарки (1) на його втулку (4).
- Як показано на рисунку, насадіть запобіжну шайбу (3) та затягніть гвинт кріплення ножа (2) з обертальним моментом **60 - 65 нм**.



### Небезпека травмування!

Точно витримуйте вказаний момент затягування гвинта кріплення ножа. Запобіжну шайбу (3) потрібно міняти щоразу, коли встановлюються ножі. Гвинт кріплення ножа (2) потрібно міняти щоразу, коли міняється ніж.

## 12.5 Двигун внутрішнього згорання

### Періодичність технічного обслуговування

Див. Посібник з експлуатації двигуна внутрішнього згорання.

### Загальні інструкції

Дотримуйтесь інструкцій з експлуатації та технічного обслуговування, наведених у Посібнику з експлуатації двигуна внутрішнього згорання.

Для подовження терміну служби двигуна особливо важливо завжди підтримувати достатній рівень мастила та регулярно замінювати фільтр мастила, а також повітряний фільтр.

Інформацію про моторне мастило, його кількість і періодичність заміни можна знайти в Посібнику з експлуатації двигуна внутрішнього згорання.

Для нормального охолодження двигуна внутрішнього згорання ребра охолодження мають завжди бути чистими.

## 12.6 Колеса й передача

Підшипники коліс не потребують технічного обслуговування.

Передача не потребує технічного обслуговування.

## 12.7 Зберігання (зимовий період)

Ставлячи прилад на тривале зберігання (зимовий період), дотримуйтеся наведених нижче правил.

- Старанно почистьте всі зовнішні деталі приладу.
- Добре змажте рухомі компоненти приладу мастилом або жиром.
- Спорожніть бак і карбюратор (наприклад, працюйте, доки не скінчиться пальне).
- Викрутіть свічку запалювання (див. Посібник з експлуатації двигуна внутрішнього згорання) і залийте через отвір приблизно 3 см<sup>3</sup> моторного мастила у двигун внутрішнього згорання. Прокрутіть двигун внутрішнього згорання без свічки запалювання (потягніть за трос для запуску двигуна).



### Небезпека загоряння!

Через можливість загоряння тримайте штекер свічки запалювання подалі від отвору для неї.

- Вкрутіть свічку запалювання назад (див. Посібник з експлуатації двигуна внутрішнього згорання).
- Замініть мастило (див. Посібник з експлуатації двигуна внутрішнього згорання).
- Прилад слід зберігати в сухому закритому приміщенні з малим вмістом пилу. Переконайтеся, що до приладу не матимуть доступу діти.

## 13. Транспортування

### 13.1 Транспортування



#### Небезпека травмування!

Під час транспортування дотримуйтеся відповідних правил, наведених у розділі «Техніка безпеки». (⇒ 4.4)  
Переносити прилад самотужки не можна: необхідна допомога іншої людини. Переносьте прилад завжди у відповідному захисному одязі (захисному взутті та міцних рукавицях).  
Перш ніж піднімати або транспортувати прилад, витягніть штекер свічки запалювання.

#### Піднімання та перенесення приладу

- **A** З примонтованою ручкою керування: тримайте прилад за передню ручку для транспортування (1) та ручку керування (2).
- **B** Зі складеною ручкою керування: тримайте прилад за передню ручку для транспортування (1) та нижню частину ручки керування (3).

#### Транспортування приладу

Транспортуйте прилад лише на рівній і пласкій вантажній поверхні, поставивши його на всі 4 колеса.

- Щоб запобігти сповзанню приладу, його слід закріпити відповідними кріпильними засобами. Закріпіть канат або ремінь на передній ручці для транспортування (1) та нижній частині ручки керування (3).

## 14. Захист довкілля



Зрізану траву слід не викидати на сміття, а використовувати для удобрення компостом.

Упаковку, прилад і додаткове приладдя виготовлено з матеріалів, які підлягають переробці; їх слід належно утилізувати.

Екологічно правильна роздільна утилізація сприяє повторному використанню вторсировини. Тому, коли мине термін служби приладу, здайте його в пункт прийому вторсировини. Під час утилізації дотримуйтеся вказівок, наведених у розділі «Утилізація». (⇒ 4.9)

Зверніться до центру утилізації або сервісного центру, щоб дізнатися, як правильно утилізувати відходи.

## 15. Замінювані запчастини

### Ніж косарки (ніж для мульчування)

6357 702 0101

### Гвинт кріплення ножа

9008 319 9028

### Запобіжна шайба

0000 702 6600



Елементи для кріплення ножа косарки (наприклад, гвинт кріплення ножа, запобіжну шайбу) слід замінювати під час заміни або монтажу ножа. Запасні частини можна придбати в офіційного дилера VIKING.

## 16. План технічного обслуговування

### 16.1 Підтвердження

**Модель:** \_\_\_\_\_

**Серійний номер:**

**Дата:**



Наступне обслуговування

**Дата:**

### 16.2 Підтвердження про надання технічного обслуговування



Під час технічного обслуговування надайте цей посібник з експлуатації офіційному дилеру компанії VIKING. На заздалегідь надрукованих полях він робить запис про проведення технічного обслуговування.



Дата проведеного обслуговування



Дата наступного обслуговування

## 17. Зведення зносу до мінімуму та запобігання пошкодженням

### Важлива інформація про догляд і технічне обслуговування для продукції типу

#### «Косарка на бензиновому двигуні»

Компанія VIKING не несе відповідальності за травмування людей і пошкодження матеріальних цінностей, спричинені в результаті недотримання наведених у посібнику з експлуатації вимог, в першу чергу, інструкцій з експлуатації і обслуговування, а також правил техніки безпеки, або застосування недозволеного навісного обладнання і запасних частин.

Будь ласка, дотримуйтесь наведених нижче інструкцій, щоб уникнути пошкоджень і надмірного зносу вашого приладу VIKING.

#### 1. Швидкозношувані деталі

Окремі деталі приладів VIKING навіть за умови належної експлуатації підлягають природному зношуванню. Їх необхідно своєчасно замінювати відповідно до тривалості та способу використання.

Зокрема, це стосується:

- ножа косарки;
- клинчастого ремня (MB 2 RT);
- шин.

#### 2. Дотримання вимог, наведених у цьому посібнику з експлуатації

Під час експлуатації, технічного обслуговування та зберігання приладів VIKING необхідно ретельно виконувати наведені в цьому посібнику вказівки. Відповідальність за всі пошкодження, які виникли в результаті недотримання інструкцій з техніки безпеки, експлуатації і техобслуговування, несе користувач.

Насамперед, ідеться про:

- зміни в конструкції приладу без дозволу компанії VIKING;
- використання не дозволених компанією VIKING експлуатаційних матеріалів (мастила, бензину й моторного мастила – див. вказівки виробника двигуна внутрішнього згорання);
- використання недозволеного, невідповідного або неякісного інструменту та приладдя;
- використання приладу не за призначенням;
- використання приладу у спортивних заходах та інших змаганнях;
- пошкодження приладу в результаті експлуатації з дефектними компонентами.

#### 3. Технічне обслуговування

Усі роботи, перераховані в розділі «Обслуговування», повинні виконуватись регулярно.

Якщо користувач не в змозі виконати необхідні роботи самостійно, йому слід звернутися до спеціалізованого сервісного центру.



Для технічного обслуговування та ремонту приладів компанія VIKING рекомендує звертатися лише до офіційних дилерів VIKING.

Спеціалісти сервісної служби компанії VIKING регулярно проходять навчання та отримують технічний інструктаж.

У випадку невиконання робіт із техобслуговування можливі пошкодження приладу, відповідальність за які несе користувач.

Зокрема, ідеться про:

- корозію та інші пошкодження в результаті неправильного зберігання;
- пошкодження приладу через використання неякісних запчастин;
- пошкодження внаслідок несвоєчасного/недостатнього техобслуговування або виконання ремонту чи техобслуговування не в майстерні спеціалізованого сервісного центру.

## 18. Декларація виробника про відповідність нормам ЄС

Ми,  
компанія VIKING GmbH  
Hans Peter Stihl-Straße 5  
A 6336 Langkampfen/Kufstein  
заявляємо, що прилад  
«ручна косарка з двигуном  
внутрішнього згорання (MB)»

**Марка:** VIKING  
**Тип:** MB 2.2 R  
MB 2.2 RC  
MB 2.2 RT

**Марка:** VIKING  
Серійний ідентифікатор 6357

відповідає таким директивам ЄС:  
97/68/ЄС, 2000/14/ЄС 2004/108/ЄС,  
2006/42/ЄС

Прилад спроектовано відповідно до таких норм:  
EN ISO 5395-1, EN ISO 5395-2

Застосований метод оцінки відповідності:  
Додаток VIII (2000/14/ЄС)

Назва й адреса партнерської організації:

TÜV Rheinland LGA Products GmbH  
Tillystraße 2  
D-90431 Nürnberg

Складання та зберігання технічної документації:  
Sven Zimmermann  
компанія VIKING GmbH

Рік випуску та серійний номер вказано на заводській табличці приладу.

### MB 2.2 R

Вимірний рівень звукової потужності:  
92,0 dB(A)

Гарантований рівень звукової потужності:  
94 dB(A)

### MB 2.2 RC, MB 2.2 RT

Вимірний рівень звукової потужності:  
92,5 dB(A)

Гарантований рівень звукової потужності:  
94 dB(A)

Лангкампфен,  
2015-01-02 (PPPP-MM-ДД)

VIKING GmbH



Sven Zimmermann

Керівник відділу проектування

## 19. Технічні характеристики

### MB 2.2 R, MB 2.2 RC, MB 2.2 RT

Серійний ідентифікатор	6357
Двигун внутрішнього згорання, конструкція	4-тактний двигун внутрішнього згорання
Ріжучий пристрій	Ножова траверса
Ширина різання	46 см
Пусковий пристрій	Трос
Захисні механізми	Автоматичне вимкнення двигуна
Момент затягування гвинта кріплення ножа	60 - 65 нм
Діаметр переднього колеса	200 мм
Діаметр заднього колеса	200 мм
Висота зрізання	28 - 85 мм

### MB 2.2 R, MB 2.2 RC, MB 2.2 RT

Відповідно до директиви 2000/14/ЕС: гарантований рівень звукової потужності,  $L_{WA}$

94 dB(A)

Відповідно до директиви 2006/42/ЕС: рівень гучності звуку на робочому місці,  $L_{pA}$

81 dB(A)

Небезпека  $K_{pA}$

2 dB(A)

### MB 2.2 R

Тип двигуна

V&S серія 450

Номінальна потужність при номінальній частоті обертання

1,8 - 2900 кВт - об./хв.

Робочий об'єм поршня

125 см<sup>3</sup>

Паливний бак

0,8 л

Швидкість обертання ріжучого пристрою

2900 об./хв.

Параметри вібрації вказано відповідно до EN 12096:

виміряне значення

$a_{hw}$  7,00 м/с<sup>2</sup>

Небезпека  $K_{hw}$

2,80 м/с<sup>2</sup>

Вимірювання відповідно до стандарту 20643

Д/Ш/В

124/49/100 см

Вага:

22 кг

### MB 2.2 RC

Тип двигуна

Kohler XT675

### MB 2.2 RC

Номінальна потужність при номінальній частоті обертання

2,2 - 2800 кВт - об./хв.

Робочий об'єм поршня

149 см<sup>3</sup>

Паливний бак

1,4 л

Швидкість обертання ріжучого пристрою

2800 об./хв.

Параметри вібрації вказано відповідно до EN 12096:

виміряне значення

$a_{hw}$

5,00 м/с<sup>2</sup>

Небезпека  $K_{hw}$

2,50 м/с<sup>2</sup>

Вимірювання відповідно до стандарту 20643

Д/Ш/В

124/49/100 см

Вага:

26 кг

### MB 2.2 RT

Тип двигуна

Kohler XT675

Номінальна потужність при номінальній частоті обертання

2,2 - 2800 кВт - об./хв.

Робочий об'єм поршня

149 см<sup>3</sup>

Паливний бак

1,4 л

Швидкість обертання ріжучого пристрою

2800 об./хв.

Параметри вібрації вказано відповідно до EN 12096:

виміряне значення

$a_{hw}$

5,90 м/с<sup>2</sup>

### MB 2.2 RT

Небезпека  $K_{hw}$

2,36 м/с<sup>2</sup>

Вимірювання відповідно до стандарту 20643

Привід: передне колесо

1 передача переднього ходу

Швидкість приводу

3,5 км/год.

Д/Ш/В

140/50/105 см

Вага:

29 кг

## 20. Усунення несправностей

✘ Якщо потрібна сервісна служба, зверніться до офіційних дилерів VIKING.

📖 Див. посібник з експлуатації двигуна внутрішнього згорання.

### Несправність





Не запускається двигун внутрішнього згорання.

### Можлива причина

- Ручку автоматичного вимкнення двигуна не задіяно.
- У баку немає пального.
- Забився паливопровід.
- Погане, забруднене або старе пальне в баку.
- Забився повітряний фільтр.
- Витягнуто штекер свічки запалювання, провід запалювання погано прикріплено до штекера.

- Обгорів ізолятор свічки запалювання, або пошкоджена сама свічка; неправильна відстань між електродами.

#### Усунення

- Ручку автоматичного вимкнення двигуна підтягніть до ручки керування й тримайте. (⇒ 11.1)
- Долийте пальне. (⇒ 7.3)
- Прочистьте паливопровід. , ✘
- Завжди використовуйте свіже фірмове пальне, неетилований бензин; почистьте карбюратор. , ✘
- Прочистьте повітряний фільтр. , ✘
- Вставте штекер свічки запалювання, перевірте з'єднання між проводом запалювання та штекером. , ✘
- Прочистьте або замініть свічку запалювання, відрегулюйте відстань між електродами. ✘

#### Несправність

Двигун внутрішнього згорання важко запускається, або його потужність через деякий час зменшується.

#### Можлива причина

- Забився корпус косарки.
- Висота зрізання замала або швидкість руху занадто велика для встановленої висоти зрізання.
- У бак для пального або карбюратор потрапила вода; забився карбюратор.
- Засмітився бак для пального.
- Забився повітряний фільтр.
- Обгорів ізолятор свічки запалювання.

#### Усунення

- Почистьте корпус косарки (вийміть штекер свічки запалювання!). (⇒ 12.1)

- Установіть більшу висоту зрізання або зменште швидкість руху. (⇒ 8.4)
- Спорожніть бак для пального, почистьте паливопровід і карбюратор. ✘
- Почистьте бак для пального. ✘
- Почистьте повітряний фільтр. ✘
- Почистьте свічку запалювання. ✘

#### Несправність

Двигун внутрішнього згорання дуже нагрівається.

#### Можлива причина

- Низький рівень мастила у двигуні внутрішнього згорання.
- Забруднилися ребра охолодження.

#### Усунення

- Замініть моторне мастило. (⇒ 12.5)
- Почистьте ребра охолодження. (⇒ 12.1)

#### Несправність

Прилад сильно вібрує під час роботи.

#### Можлива причина

- Ріжучий блок пошкоджений.
- Ослабло кріплення двигуна внутрішнього згорання.

#### Усунення

- Перевірте й за потреби відремонтуйте ніж косарки, ножовий вал і кріплення ножа (гвинт кріплення ножа та захисну шайбу). ✘
- Затягніть гвинти кріплення двигуна внутрішнього згорання. ✘

#### Несправність

Неохайний зріз, газон після скошування жовкне.

#### Можлива причина

- Ніж косарки тупий або зношений.

- Швидкість руху занадто велика для встановленої висоти зрізання.
- Корпус стоїть не паралельно до землі.

#### Усунення

- Наточіть або замініть ніж косарки (⇒ 12.3), (⇒ 12.4), ✘
- Зменште швидкість руху та/або відрегулюйте висоту зрізання
- Установіть однакову висоту зрізання спереду та ззаду. (⇒ 8.4)

#### Несправність (MB 2 RT)

Косарка не починає рухатись, коли задіяно ручку рушійного приводу.

#### Можлива причина

- Тросик рушійного приводу пошкоджений (наприклад, тріснув).

#### Усунення

- Замініть тросик. ✘



## Lugupeetud klient

Täname teid, et valisite VIKINGi kvaliteettoote.

See toode on valmistatud kaasaegseimate tootmismeetoditega ja kõiki kvaliteedinõudeid järgides, sest meie eesmärk on saavutatud alles siis, kui teie olete seadmega rahul.

Kui teil on seadme kohta küsimusi, pöörduge palun müügiesindusse või otse meie turustusfirmasse.

**Rohkelt rõõmu VIKINGi seadme kasutamisel soovib teile**

**Dr. Peter Pretzsch**

**tegevjuht**

## 1. Sisukord

<b>Selles kasutusjuhendis</b>	<b>403</b>
Üldine teave	403
Juhised selle kasutusjuhendi lugemiseks	404
<b>Seadme kirjeldus</b>	<b>404</b>
<b>Ohutusnõuded</b>	<b>404</b>
Üldine teave	404
Tankimine – bensiini käitlemine	405
Riietus ja varustus	406
Seadme transport	406
Enne töötamist	406
Töötamise ajal	407
Hooldus ja remont	408
Hoiulepanek pikemate tööpauside korral	409
Jäätmekäitlus	409
<b>Sümbolite kirjeldus</b>	<b>410</b>
<b>Tarnekomplekt</b>	<b>410</b>
<b>Seadme töökorda seadmine</b>	<b>410</b>
Üldine teave	410
Juhtraua paigaldamine	410
Kütus ja mootoriõli	411
<b>Juhtelemendid</b>	<b>411</b>
Üldine teave	411
Juhtraua kokkupööramine	411
Starteri trossi paigaldamine ja eemaldamine	411
Niitmiskõrguse reguleerimine	411
<b>Turvaseadised</b>	<b>412</b>
Mootori pidurduskäepide	412
<b>Juhised töötamiseks</b>	<b>412</b>
Üldine teave multšimise kohta	412
Millal tohib multšida?	412
Kuidas tuleb multšida?	412

Kui sageli peaks multšima?	412
<b>Seadme käivitamine</b>	<b>413</b>
Sisepõlemismootori käivitamine	413
Sisepõlemismootori seiskamine	413
Veoajam (MB 2 RT)	413
Kasutaja tööala	413
<b>Hooldus</b>	<b>413</b>
Seadme puhastamine	413
Tera kulumise kontrollimine	414
Niitmistera teritamine	414
Niitmistera eemaldamine ja paigaldamine	414
Sisepõlemismootor	414
Rattad ja ülekanne	415
Hoiulepanek (talvepaus)	415
<b>Transport</b>	<b>415</b>
Transport	415
<b>Keskkonnakaitse</b>	<b>415</b>
<b>Tavalised varuosad</b>	<b>415</b>
<b>Teenindusplaan</b>	<b>416</b>
Üleandmise kinnitus	416
Teeninduse kinnitus	416
<b>Kulumise minimeerimine ja kahjude vältimine</b>	<b>416</b>
<b>Tootja CE-vastavusdeklaratsioon</b>	<b>417</b>
<b>Tehnilised andmed</b>	<b>417</b>
<b>Törkeotsing</b>	<b>418</b>

## 2. Selles kasutusjuhendis

### 2.1 Üldine teave

See kasutusjuhend on tootja **originaalkasutusjuhend** EÜ direktiivi 2006/42/EC mõistes.

Ettevõtte VIKING arendab pidevalt oma tootevalikut; seepärast jätame endale õiguse muuta tarnekomplektide kuju, tehnikat ja varustust. Sellest tulenevalt ei ole selle brošüüri andmete ja jooniste alusel õigust esitada nõudeid.

See kasutusjuhend on autoriõigusega kaitstud. Kõik õigused kaitstud, eelkõige paljundamise, tõlkimise ja elektroonilistes süsteemides töötlemise õigus.

## 2.2 Juhised selle kasutusjuhendi lugemiseks

Pildid ja tekstid kirjeldavad kindlaid käsitsemisamme.

Selles kasutusjuhendis selgitatakse kõiki seadmel paiknevaid piltsümboliteid.

### Vaatesuund

Vaatesuund **vasaku** ja **parema** kasutamisel kasutusjuhendis: kasutaja seisab seadme taga (töösand).

### Viide peatükile

Lisaselgitusteks viitavad nooled vastavale peatükile ja alapeatükile. Siin on näide, kuidas viidatakse peatükile (⇒ 4.)

### Tekstilõikude märgistamine

Kirjeldatud juhised võivad olla märgistatud nii, nagu on kujutatud alljärgnevates näidetes.

Käsitsusvõtted, mis nõuavad kasutaja sekkumist:

- keerake polt (1) kruvikeeraja abil välja, vajutage hooba (2) ...

Üldised loendid:

- toote kasutamine spordiüritustel või võistlustel

## Eriti tähtsad tekstid

Eriti tähtsad tekstilõigud on kasutusjuhendis eraldi esile tõstmiseks tähistatud allpool kirjeldatud sümbolitega.



### Oht!

Õnnetuste ja raskete kehavigastuste oht. Nõutakse või keelatakse teatud kindlat käitumisviisi.



### Hoiatus!

Inimeste vigastamise oht! Teatud käitumine väldib võimalikke või tõenäolisi vigastusi.



### Ettevaatust!

Kergeid vigastusi või materiaalselt kahju saab teatud käitumisviisiga vältida.



### Märkus

Info seadme paremaks kasutamiseks ja võimalike käsitsusvigade vältimiseks.

## Tekstid koos pildiviidetega

Seadme kasutamist selgitavad pildid leiata kasutusjuhendi algusest.

Kaamerasümbol on pildilehekülgedel olevate piltide sidumiseks vastava tekstiosaga kasutusjuhendis.



## 3. Seadme kirjeldus



- 1 Mootori pidurdushoob
- 2 Veoajami hoob (MB 2 RT)
- 3 Juhtraud
- 4 Trossikanal
- 5 Kiirpinguti
- 6 Trossijuhik
- 7 Niitmiskõrguse reguleerimine taga
- 8 Niitmiskõrguse reguleerimine ees
- 9 Eesmine kandesang
- 10 Sisepõlemismootor
- 11 Kütusepump (MB 2 R)
- 12 Kaabliklamber  
MB 2 RC: 1 tk

## 4. Ohutusnõuded

### 4.1 Üldine teave



Seadmega töötamisel tuleb kindlasti järgida õnnetuse ennetamise eeskirju.



Enne esmast kasutuselevõttu tuleb kogu kasutusjuhend tähelepanelikult läbi lugeda. Hoidke kasutusjuhend

hilisemaks kasutamiseks hoolikalt alles.

Järgige käsitsemis- ja hooldusjuhiseid, mille leiata sisepõlemismootori kasutusjuhendist.

Need ettevaatusabinõud on teie turvalisuseks hädavajalikud, kuid see loend ei ole lõplik. Kasutage seadet arukalt

ja vastutustundlikult ning mõelge sellele, et seadme kasutaja on vastutav teiste inimestega juhtuvate õnnetuste ja neile tekitatud varalise kahju eest.

Tutvuge seadme käsitlemise komponentide ja kasutamisega.

Seadet tohivad kasutada ainult isikud, kes on kasutusjuhendi läbi lugenud ja oskavad seadet kasutada. Enne esmast kasutuselevõttu peab kasutaja püüdma asjatundlikku ja praktilist juhendust hankida. Müüja või mõni teine asjatundja peab kasutajale selgitama, kuidas seadet ohutult kasutada.

Juhendamise ajal tuleb kasutajale selgitada, et seadmega töötamiseks on vaja olla äärmiselt hoolikas ja keskendunud.



#### **Eluohulik lämbumise tõttu!**

Lapsed võivad pakendiga mängides lämbuda. Ärge lubage lapsi pakendi lähedusse.

Seadet koos kõigi lisaseadmetega tohib anda või laenata ainult neile isikutele, kes on saanud kasutamiseks vajalikud juhised või tunnevad juba seda mudelit ja selle kasutamist. Kasutusjuhend kuulub seadme juurde ja see tuleb alati koos seadmega edasi anda.

Kasutage seadet vaid siis, kui olete välja puhanud ning heas füüsilises ja vaimses seisundis. Kui teie tervis pole korras, peaksite oma arstilt küsima, kas tohite seadmega töötada. Pärast alkoholi, narkootikumide või reaktsioonikiirust vähendavate ravimite tarvitamist ei tohi seadmega töötada.

Mitte kunagi ei tohi lubada seadet kasutada lastel, piiratud kehaliste, sensoorsete või vaimsete võimetega või ebapiisavate kogemuste ja teadmistega isikutel, kes ei ole suunistega tuttavad.

Ärge mitte kunagi lubage seadet kasutada lastel või alla 16-aastastel noortel. Kohalikes määrustes võib olla kindlaks määratud kasutaja miinimumvanus.

Seade on mõeldud kasutamiseks koduses majapidamises.

#### **Tähelepanu – õnnetuse oht!**

Muruniiduk on ette nähtud ainult muru niitmiseks. Seadme kasutamine muul otstarbel on keelatud ja võib olla ohtlik või seadet kahjustada.

Kasutaja vigastusohu tõttu ei tohi muruniidukit kasutada järgmisteks töödeks (loend pole täielik):

- pöösaste ja hekkide pügamiseks,
- ronitaimede kasvude lõikamiseks,
- muruhoolduseks katuseaedades ja rõdukastides,
- puu- ja hekilõikmete purustamiseks ja peenestamiseks,
- kõnniteede puhastamiseks (puhtaks imemiseks, puhumiseks),
- pinnakonaruste, nt mutimullahunnikute, tasandamiseks.

Turvalisuse kaalutlustel on keelatud igasugune seadme muutmise (erandiks VIKINGi lubatud tarvikute ja lisaseadmete nõuetekohane paigaldamine), lisaks muudab see kehtetuks garantii. Lubatud lisaseadmete kohta saate teavet oma VIKINGi müügiesindusest.

Eriti on keelatud igasugune seadme muutmise, mis muudab sisepõlemis- või elektrimootori võimsust või pöörlemiskiirust.

Seadmega ei tohi transportida esemeid, loomi ega inimesi, eriti lapsi.

Seadme kasutamisel haljasaladel, parkides, spordiväljakutel, tänavate ääres ning põllu- ja metsamajanduslikes ettevõtetes tuleb olla eriti ettevaatlik.



#### **Tähelepanu! Tervisekahjustuse oht**

**vibratsiooni tõttu!** Liiga suur vibratsioonikoormus võib

põhjustada vereringe- või närvikahjustusi, eriti vereringehäirega inimestel. Pöörduge arsti poole, kui tekivad sümptomid, mis võivad olla põhjustatud vibratsioonist. Sümptomid, mis tekivad eelkõige sõrmedes, kätes või randmetes (mittetäielik loend):

- tundetus,
- valu,
- lihasnõrkus,
- naha värvuse muutumine,
- ebameeldiv sügelus.

#### **4.2 Tankimine – bensiini käitlemine**



#### **Eluohulik!**

Bensiin on mürgine ja kergsüttiv.

Hoidke bensiini ainult selleks ette nähtud ja kontrollitud mahutites (kanistrites). Sulgege paagi ja kanistri kork alati nõuetekohaselt ja keerake kõvasti kinni. Katkised korgid tuleb turvalisuse kaalutlustel välja vahetada.

Ärge kunagi kasutage joogipudeleid vms töövedelike, nt kütuse, hoidmiseks või jäätmekäitluse suunamiseks. See võib inimesi, eriti lapsi, eksitada ja nad võivad nendest juua.



Hoidke bensiin eemal lahtisest tulest, püsileegist, soojusallikatest ja teistest süüteallikatest. Ärge suitsetage!

Tankige ainult vabas õhus ja ärge tankimise ajal suitsetage.

Enne tankimist lülitage sisepõlemismootor välja ja laske jahtuda.

Bensiini tuleb lisada enne sisepõlemismootori käivitamist. Kui sisepõlemismootor töötab või seade on kuum, ei tohi paagi korki avada ega bensiini juurde valada.

Ärge pange kütusepaaki päris täis, vaid jätke u 4 cm täiteava äärest vabaks, et kütusel oleks ruumi paisuda.

Kui bensiini läks maha, tehke bensiiniga määratud pinnad enne sisepõlemismootori käivitamist puhtaks. Ärge keerake süüdet enne, kui bensiiniaurud on haihtunud (pühkige kuivaks).

Mahaläinud kütus tuleb alati ära pühkida.

Kui bensiini on läinud rietele, siis tuleb need ära vahetada.

Ärge kunagi hoidke seadet hoones, kui paagis on bensiini. Eralduvad bensiiniaurud võivad puutuda kokku lahtise tule või sädemetega ning süttida.

Kui paaki on vaja tühjendada, tuleb seda teha vabas õhus.

---

### 4.3 Riieetus ja varustus



Töötamise ajal tuleb alati kanda kinniseid, sügava mustriga jalatseid. Ärge kunagi töötage paljajalu ega näiteks sandaalides.



Kandke seadme hooldus- ja puhastustööde ning transportimise ajal alati lisaks ka kinniseid jalanõusid ning siduge lahtised juuksed kokku ja kaitske neid nt pearäti, mütsi või muu seesugusega.



Niitmistera teritamisel tuleb kanda sobivaid kaitseprille.

Seadet tohib kasutusele võtta vaid siis, kui kantakse pikki pükse ja liibuvaid riideid.

Ärge kunagi kandke selliseid riideid, mis võivad seadme liikuvate osade (tööhoobade) külge kinni jääda; ärge kandke ka ehteid, lipsu ega salle.

---

### 4.4 Seadme transport

Töötage alati kinnastega, et vältida teravate ja kuumade masinaosadega enda vigastamist.

Ärge transportige töötava sisepõlemismootoriga seadet. Enne transportimist lülitage sisepõlemismootor välja, oodake, kuni tera jääb seisma ja eemaldage süüteküünla pistik.

Transportige seadet ainult jahtunud sisepõlemismootoriga ja ilma kütuseta.

Kasutage seadme pealeladimisel sobivaid abivahendeid (rampe, tõsteseadmeid).

Kinnitage seade laadimispinnaile piisavas mõõdus kinnitusvahenditega (rihmad, trossid jne).

Tõstmisel ja kandmisel vältige kokkupuudet niitmisteraga.

Järgige andmeid peatükis „Transport”. Seal on kirjeldatud, kuidas seadet tõsta või kinni siduda. (⇒ 13.)

Seadme transportimisel järgige kohalikke eeskirju, eelkõige neid, mis puudutavad laadimislustele paigutatud seadmete ja esemete transportimist.

---

### 4.5 Enne töötamist

Tuleb tagada, et seadmega töötavad vaid isikud, kes kasutusjuhendit tunnevad.

Enne seadme kasutuselevõttu kontrollige, et kütusesüsteemis ei oleks lekkeid, eelkõige nähtavate osade juures, näiteks paak, paagikork, voolikuühendused. Lekete või kahjustuse korral ei tohi sisepõlemismootorit käivitada – **tuleoht!** Laske seade enne uuesti kasutuselevõtmist müügiesinduses ära parandada.

Järgige sisepõlemis- või elektrimootoriga töötavate aiatööriistade kasutamisel kommunaaleeskirjades lubatud tööaegu.

Kontrollige kogu maa-ala, kus seadet kasutama hakatakse, ja eemaldage kõik kivid, kaikad, traadid, kondid ja muud võõrkehaded, mis võivad seadme alt üles paiskuda. Kõrges rohus võivad takistused (nt kannud, puujuured) kergesti märkamatuks jääda.

Seetõttu märgistage enne seadmega töö alustamist kõik murupinnal olevad võõrkehaded (takistused), mida pole võimalik eemaldada.



Enne masina kasutamist tuleb defektsed ning kõik muud kulunud ja kahjustatud osad välja vahetada. Asendage seadmel olevad loetamatuks muutunud või kahjustatud ohu- ja hoiatussildid uutega. Teile lähimas VIKINGi müügiesinduses on saadaval varuklepsud ja kõik muud varuosad.

Enne seadme kasutamist kontrollige süüteküünla pistiku tugevat ja kindlat asetust.

Seadet tohib kasutada vaid siis, kui see on töökindlas olekus. Enne iga kasutuselevõttu tuleb kontrollida,

- kas seade on nõuetekohaselt monteeritud;
- kas löikeinstrument ja kogu löikeplokk (niitmistera, kinnitusdetailid, niiduseadme korpus) on laitmatus seisukorras. Eriti tuleb jälgida, kas kinnitus on tugev ning kas on tekkinud kahjustusi ja kulumist (sälke või pragusid); (⇒ 12.2)
- kas paagikaas on nõuetekohaselt peale keeratud;
- kas paak ja kütusega kokkupuutuvad osad ning paagikaas on laitmatus seisukorras;
- kas turvaseadised (nt mootori pidurduskäepide, korpus, juhtraud, kaitsevõre) on laitmatus seisukorras ning funktsioneerivad nõuetekohaselt;
- kas õlipaagi kork on nõuetekohaselt peale keeratud.

Tehke kõik vajalikud tööd või pöörduge müügiesindusse. VIKING soovitab VIKINGi müügiesindust.

#### 4.6 Töötamise ajal

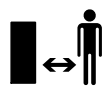

Ärge töötage seadmega, kui ohupiirkonnas on loomi või inimesi (eriti lapsi).

Seadmele paigaldatud lülitus- ja turvaseadmeid ei tohi eemaldada ega mittetoimivaks muuta. Eelkõige on keelatud mootori piduri hoova fikseerimine juhtraua külge (nt sidumine).



#### Tähelepanu – vigastusoht!

Ärge pange käsi ega jalgu pöörlevate detailide juurde ega alla. Ärge kunagi puudutage

pöörlevat tera.

Hoidke alati juhtraua abil reguleeritud ettenähtud ohutut vahet. Juhtraud peab olema alati nõuetekohaselt monteeritud ja seda ei tohi muuta. Ärge kunagi võtke kasutusse ümberpööratud juhtrauaga seadet.

Ärge kunagi kinnitage esemeid (nt tööriideid) juhtraua külge.

Töötage vaid päevalgalges või hea tehisvalgustusega.

Ärge töötage seadmega vihma ja äikese ajal ning eriti siis, kui valitseb pikselöögioht.

Märjal pinnal suureneb õnnetuste oht (oksapurusti halvem seisukindlus). Tuleb töötada eriti ettevaatlikult, et vältida libisemahakkamist. Võimalusel vältige seadme kasutamist märjal pinnal.

#### Heitgaasid



#### Mürgistuse tõttu eluohtlik!

Lõpetage kohe töö, kui teil esineb iiveldust, peavalu, nägemishäireid (nt ahenev vaateväli), kuulmishäireid, peeringlust, vähenenud keskendumisvõimet. Need sümptomid võivad olla põhjustatud muuhulgas liiga kõrgest heitgaasikontsentratsioonist.



Seade hakkab mürgiseid heitgaase eraldama kohe, kui sisepõlemismootor käivitub. Need gaasid sisaldavad

vesinikmonooksiidi – mürgist, värvitut ja lõhnatud gaasi – ning teisi kahjulikke aineid. Sisepõlemismootorit ei tohi kunagi käivitada kinnistes või halva ventilatsiooniga ruumides.

#### Käivitamine

Käivitage seade ettevaatlikult, järgides juhiseid peatükis „Seadme kasutuselevõtt”. (⇒ 11.)

Jälgige, et vahe jalgade ja löikeinstrumendi vahel oleks piisavalt suur.

Käivitamisel ei tohi seadet kallutada.

Käivitamisel ei tohi veojami hooba vajutada.

#### Töötamine kallakutel

Töödelge kallakuid alati ristisuunas, mitte kunagi aga pikisuunas.

Kui muruniiduki kasutaja peaks pikisuunas niitmisel kaotama kontrolli seadme üle, võib töötava niiduseadmega muruniiduk temast üle veereda.

Olge eriti ettevaatlik kallakul sõidusuunda muutes.

Kallakutel töötades jälgige, et teil oleks kindel jalgealune, ja vältige seadmega töötamist liiga järskudel kallakutel.

Turvalisuse kaalutlustel ei tohi masinat kasutada üle 25° (46,6%) tõusunurgaga kallakutel. **Vigastusoh!**

25° kaldenurk vastab vertikaalsele tõusule 46,6 cm 100 cm horisontaalpikkuse puhul.

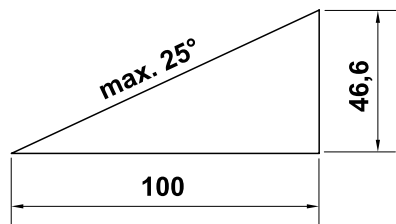

Sisepõlemismootori piisava õlitamise tagamiseks tuleb seadme kasutamisel kallakul kindlasti järgida sisepõlemismootoriga kaasasolevas kasutusjuhendis toodud andmeid.

### Töötamine



#### Vigastusoh!

Ärge pange käsi ega jalgu kunagi pöörlevate detailide peale, alla või juurde.



Ärge püüdke tera kontrollida, kui muruniiduk töötab. Pöörlev tera võib tekitada vigastusi.

Juhtige seadet alati kõndimistempos – seadmega töötades ei tohi kunagi joosta. Seadme kiirel lükkamisel suureneb vigastusoh komistamise, libisemise vms tõttu.

Olge eriti ettevaatlik, kui pöörata seadet ümber või tõmbate seda enda poole.

#### Komistamisoh!

Kasutage seadet eriti ettevaatlikult, kui töotate kallakute, astangute, kraavide ja tiikide lähedal. Hoidke selliste ohtlike kohtadega piisavat vahet.

Murukameras olevatest objektidest (muruniisutusseadmed, postid, veekraanid, vundamendid, elektri kaablid jne) tuleb mööda sõita. Ärge kunagi sõitke üle selliste objektide.



**STOP**

Arvestage sellega, et löikeinstrument töötab pärast väljalülitamist täieliku seisumiseni veel mõned sekundid.

Lülitage sisepõlemismootor välja, oodake, kuni tööseade on seisma jäänud ja tõmmake süüteküünla pistik välja,

- kui lahkute seadme juurest või kui see jääb järelevalveta,
  - enne tankimist. Tankige vaid siis, kui sisepõlemismootor on jahtunud,
- Tuleoh!**

- enne, kui hakkate blokeeringuid kõrvaldama või ummistusi niiduseadme korpusest eemaldama,
- enne seadme tõstmist või kandmist,
- enne seadme transportimist,
- enne töid löiketera juures,
- enne seadme kontrollimist, puhastamist või selle juures muude tööde tegemist (nt juhtraua ümberpöörämist),
- kui muruniiduk on sattunud võõrkehale või hakkab ebatavaliselt tugevalt vibreerima. Sellisel juhul kontrollige, ega seade, eriti selle löikeplokk (tera, teravõll, tera kinnitus) pole kahjustada saanud, ning tehke vajalikud remonttööd, enne kui seadme uuesti käivitatakse ja sellega tööle hakkate.



#### Vigastusoh!

Tugev vibreerimine viitab harilikult rikkele.

Muruniidukit ei tohi mingil juhul kasutada, kui teravõll või niitmistera on kahjustatud või kõveraks paindunud.

Kui teil puuduvad vajalikud teadmised või abivahendid, laske remonttööd teostada müügiesinduses – VIKING soovib VIKINGi müügiesindust.

Lülitage sisepõlemismootor välja,

- kui lükkate seadet töödeldavale muruplatsile või sealt ära,
- enne kui lükkate seadme pinnale, kus ei kasva muru,
- kui peate seadet transportimiseks kallutama,
- enne kui reguleerite niitmiskõrgust.

### 4.7 Hooldus ja remont



Enne puhastus-, paigaldus-, remont- ja hooldustööde alustamist jätke seade kindlal tasasel pinnal seisma, lülitage sisepõlemismootor välja ja laske jahtuda ning tõmmake süüteküünla pistik välja.



#### Vigastusoh niitmisteraga!

Starteri trossist tõmmates hakkab tööseade pöörlema. Jälgige starteri trossi tõmmates alati, et niitmistera oleks teie kätest ja jalgest piisavalt kaugel.

Enne tööde alustamist sisepõlemismootori, väljalasketoru ja mürasummuti juures laske seadmel jahtuda. Siin võivad tekkida temperatuurid 80 °C ja üle selle. **Põletusoh!**

Otsene kokkupuude mootoriõliga võib olla ohtlik, mootoriõli ei tohi ka maha loksuda. VIKING soovib lasta mootoriõli lisada või õlivahetust teha VIKINGi müügiesinduses.

### Puhastamine

Pärast kasutamist puhastage kogu seadet hoolikalt. (⇒ 12.1)

Lükake kinnijäänud murujäägid puupulgaga lahti. Puhastage niiduki alumine pool harja ja veega.

Ärge kasutage kunagi survepesurit ega peske seadet voolava vee all (nt aiavoolikuga).

Ärge kasutage agressiivseid puhastusvahendeid. Sellised puhastusvahendid võivad kahjustada plast- ja metalloosi ning vähendada VIKINGi seadme töökindlust.

Tuleohu vältimiseks hoidke jahutusõhuavade, jahutusribide ja väljalasketoru piirkond murust, heinakõrtest, samblast, lehtedest või väljatilkuvast õlist (määrdest) puhtad.

### Hooldustööd

Teha tohib vaid selles kasutusjuhendis kirjeldatud hooldustöid, kõik muud tööd laske teha müügiesinduses.

Kui teil puuduvad vajalikud teadmised ja abivahendid, pöörduge **alati** müügiesindusse.

VIKING soovib lasta hooldustöid ja remonti teha ainult VIKINGi müügiesinduses.

VIKINGi müügiesinduste töötajaid koolitatakse regulaarselt ja nende käsutuses on tehniline teave.

Kasutage ainult tööriistu, tarvikuid ja lisaseadmeid, mida VIKING on selle seadme jaoks lubanud, või tehniliselt samaväärseid osi. Vastasel juhul võib

tekkida inimeste vigastamise või seadme kahjustamise oht. Küsimuste korral pöörduge müügiesindusse.

VIKINGi originaaltööriistad, -tarvikud ja -varuosad on omadustelt optimaalselt seadme ning kasutaja nõudmistega kooskõlastatud. VIKINGi originaalvaruosi võib ära tunda VIKINGi varuosanumbri järgi, kirjast VIKING ning vajadusel ka VIKINGi varuosamärgistusest. Väikestel detailidel võib olla ka ainult märgistus.

Turvalisuse kaalutlustel tuleb kütust juhtivaid detaile (kütusevoolikut, kütusekraani, kütusepaaki, paagikorki, ühendusi jne) korrapäraselt kahjustuste ja lekete suhtes kontrollida ning vajadusel spetsialistil välja vahetada (pöörduge müügiesindusse, VIKING soovib VIKINGi müügiesindust).

Hoidke hoiatuste ja juhistega kleepsud alati puhtad ja loetavad. Kahjustatud või kaduma läinud kleepsud tuleb asendada uute originaalsiltidega VIKINGi müügiesindusest. Kui mõni detail asendatakse uuega, jälgige, et uus osa saaks samasuguse kleepsu.

Lõiketerade juures teostage töid ainult paksude töökinnastega ja äärmiselt ettevaatlikult.

Et seade oleks turvalises töökorras, hoolitsege selle eest, et kõik mutrid, poldid ja kruvid, eriti tera polt, oleksid korralikult kinni.

Kontrollige kogu seadet regulaarselt, eriti aga seadme seismapanemisel enne pikemat tööpausi (nt enne talve), et ei esineks kulumist ega kahjustusi. Vahetage kulunud või kahjustatud osad ohutustehnilistel põhjustel kohe välja, et seade oleks alati ohutu ja töökorras.

Ärge kunagi muutke sisepõlemismootori standardseadistust ega keerake seda üle.

Kui hooldustööde ajaks eemaldati detaile või kaitseadiseid, siis tuleb need kohe nõuetekohaselt tagasi panna.

---

### 4.8 Hoiulepanek pikemate tööpauside korral

Enne kui seadme kinnisesse ruumi paigutate, laske sisepõlemismootoril maha jahtuda.

Laske seadmel täielikult jahtuda, enne kui selle kinni katate.

Hoidke tühjendatud kütusepaagiga seadet ja kütusevaru lukustatavas ja hästi õhustatavas ruumis.

Tagage, et seade oleks kaitstud volitamata kasutuse eest (nt lapsed).

Kui paaki on vaja tühjendada, nt seismapanekul enne talvepausi, siis peaks kütusepaagi tühjendamine toimuma vabas õhus (nt tühjaks sõites).

Seade tuleb enne hoiulepanekut (nt talvepausi) põhjalikult puhastada.

Seadme hoiulepanekul peab olema süüteküünla pistik välja tõmmatud.

Hoidke seadet töökorras.

---

### 4.9 Jäätmekäitus

Kõik jääkproduktid, nagu vanaõli ja kütus, kasutatud määrdeained, filtrid, akud ja muud sellised kuluosad võivad inimesi, loomi ja keskkonda kahjustada ning tuleb nõuetekohaselt jäätmekäitlusse anda.

Pöörduge oma jäätmekäitluskeskuse poole või oma müügiesindusse, et teada saada, kuidas jäätmeid nõuetekohaselt käidelda. VIKING soovib VIKINGi müügiesindust.

Tagage, et oma aja ära töötanud seade antakse nõuetekohaselt vastavasse jäätmekäitlusse. Tehke seade enne jäätmekäitlusse andmist kasutuskõlbmatuks. Õnnetuste vältimiseks eemaldage süütekaablid, tühjendage paak ja laske mootoriõli välja.

### Vigastusoht niitmisteraga!

Ärge jätke kunagi ka oma aja äraelanud muruniidukit järelevalveta. Tagage, et masinat ja eriti niitmistera hoitakse lastele kättesaamatus kohas.

## 5. Sümbolite kirjeldus



### Tähelepanu!

Enne kasutuselevõttu lugege kasutusjuhendit.



### Vigastusoht!

Hoidke kolmandad isikud ohutsoonist eemal.

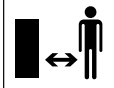

### Vigastusoht!

Enne töid löikeinstrumendi juures, enne hooldus- ja puhastustöid tõmmake süüteküünla pistik välja.

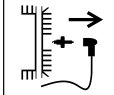

### Vigastusoht!

Ärge pange käsi ega jalgu terade lähedale!

Lõikeinstrument töötab pärast väljalülitamist veel mõne sekundi jooksul edasi (sisepõlemismootori pidur / tera pidur).

### MB 2 RT:



Käivitage sisepõlemismootor.

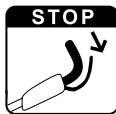

Seisake sisepõlemismootor.



Lülitage veoajam sisse.

## 6. Tarnekomplekt

Asukoht	Nimetus	Tk
A	põhiseade koos juhtrauga	1
-	kasutusjuhend	1
-	sisepõlemismootori kasutusjuhend	1

## 7. Seadme töökorda seadmine

### 7.1 Üldine teave



### Vigastusoht!

Järgige peatükis „Ohutusnõuded“ toodud ohutusjuhiseid (⇒ 4.).

- Kõikide kirjeldatud tööde teostamiseks asetage seade horisontaalsele, tasasele ja kõvale pinnale.

### 7.2 Juhtraua paigaldamine



- Pöörake juhtraud (1) ettevaatlikult üles. Jälgige seejuures, et trossid vahele ei jääks.
- Keerake eelpaigaldatud kiirpinguti (2) kinni (see peaks umbes ühe keerme käigu võrra välja jääma) ja pöörake üles.

### Kontrollige paigaldust



- Kiirpingutid (1) peavad olema nii kõvasti kinni keeratud, et need oleksid tihedalt vastu juhtrauda ning juhtraua ülemine ja alumine osa oleksid tugevasti ühendatud. Kui juhtraud pole tugevasti paigaldatud või kiirpingutid ei asetse õigesti, pöörake kiirpingutid lahti ning reguleerige need välja ja uuesti sisse keerates õigesti asendisse.
- Kontrollige trosside (2, 3) ja kaabliklambri (4, MB 2 RC) õiget asetust.

### 7.3 Kütus ja mootoriõli



#### Vältige seadme kahjustamist!

Enne esimest käivitamist valage mootoriõli sisse. Kasutage mootoriõli lisamiseks või tankimiseks sobivat täitmise abivahendit (nt lehtrit).

#### Mootoriõli

Tarviliku mootoriõli ja õli



täitekoguse leiata

sisepõlemismootori kasutusjuhendist.

Kontrollige regulaarselt täitumust (vt sisepõlemismootori kasutusjuhendist).

Vältida tuleks liiga madalat ja liiga kõrget õlitaset.

Enne sisepõlemismootori kasutuselevõttu keerake õlipaagi kork nõuetekohaselt kinni.

#### Kütus

Soovitus:

värske kvaliteetkütus;

pliiivaba bensiin.

Andmed kütuse kvaliteedi (oktaanarvu)

kohta leiata sisepõlemismootori

kasutusjuhendist.



## 8. Juhtelemendid

### 8.1 Üldine teave



#### Vigastusoht!

Järgige peatükis „Ohutusnõuded“ toodud ohutusjuhiseid (⇒ 4.).

- Kõikide kirjeldatud tööde teostamiseks asetage seade horisontaalsele, tasasele ja kõvale pinnale.

### 8.2 Juhtraua kokkupööramine



Seadme ruumisäästlikuks transportimiseks ja hoidmiseks saab juhtraua kokku pöörata.



#### Pigistusoht!

Kiirpinguti vabastamisel võib juhtraud kontrollimatult kokku pöörduda.

Sellepärast hoidke kinnituse vabastamise ajal alati juhtrauda ühe käega kinni.

- Seisake sisepõlemismootor ja tõmmake süüteküünla pistik välja. (⇒ 11.2)
- Võtke starteri tross kinnitusest lahti. (⇒ 8.3)
- Avage kiirpingutid (1) vasakul ja paremal pool ning seadke juhtraud (2) ettevaatlikult ette.

### 8.3 Starteri trossi paigaldamine ja eemaldamine



#### Paigaldamine

- Tõmmake süüteküünla pistik sisepõlemismootorilt.
- Suruge mootori pidurduskäepidet (1) juhtraua poole ja hoidke selles asendis.
- Tõmmake starteri tross (2) aeglaselt välja.
- Laske mootori pidurduskäepide (1) lahti ja kinnitage starteri tross (2) trossikanalisse (3).

- Asetage süüteküünla pistik kohale.

#### Eemaldamine

- Tõmmake süüteküünla pistik sisepõlemismootorilt.

- Eemaldage starteri tross (2) trossikanalist (3).

### 8.4 Niitmiskõrguse reguleerimine



#### Vigastusoht!

Enne niitmiskõrguse reguleerimist tuleb sisepõlemismootor seisata.

On võimalik reguleerida 4 erinevat niitmiskõrgust vahemikus 28 mm kuni 85 mm.

Aste 1 = vähim niitmiskõrgus

Aste 4 = suurim niitmiskõrgus



#### Vigastusoht!

Esi- ja tagateljel peab olema reguleeritud ühesugune niitmiskõrgus.

#### 1 Niitmiskõrguse reguleerimine taga

- Reguleerige tagateljel (1) soovitud niitmiskõrgus. Selleks hoidke seadet ühe käega kinni ja seadke tagatelg algul ühel küljel, siis teisel küljel soovitud astmele. Jälgige seejuures, et vasak- ja parempoolne telg oleks ühel ja samal astmel (tagatelg oleks korpusega paralleelselt).

#### 2 Niitmiskõrguse reguleerimine ees

- **MB 2 RT:** Lükake niitmiskõrguse reguleerimishooba (2) väljapoole, kuni see on soovitud astmel, ja laske fikseeruda.

- **MB 2 RC, MB 2 R:**

Reguleerige esiteljel (3) soovitud niitmiskõrgus.

Selleks hoidke seadet ühe käega kinni ja seadke esitelg algul ühel küljel, siis teisel küljel soovitud astmele. Jälgige seejuures, et vasak- ja parempoolne telg oleks ühel ja samal astmel (esitelg oleks korpusega paralleelselt).

## 9. Turvaseadised

Seade on ohutuks tööks ja kaitseks asjatundmatu kasutamise vastu varustatud mitmete turvaseadistega.



### **Vigastusoh!**

Kui ühel turvaseadistest esineb rike, siis ei tohi seadet kasutada. Pöörduge müügiesindusse, VIKING soovib VIKINGi müügiesindust.

### 9.1 Mootori pidurduskäepide

Muruniidukil on mootori pidurdamise-seadis.

Sisepõlemismootor seiskub, kui vabastate töö ajal mootori pidurduskäepideme. Sisepõlemismootor ja tera jäävad seisma 3 sekundi jooksul.



### **Vigastusoh!**

Kui tera liigub kauem, siis ärge seadet enam kasutage ja viige see müügiesindusse.

### Järeltöötamisaja möötmine

Pärast sisepõlemismootori käivitamist hakkab tera pöörlema ja on kuulda tuulemüra. Järeltöötamisaeg vastab tuulemüra kestusele pärast sisepõlemismootori seiskamist, seda saab stopperiga mõõta.

## 10. Juhised töötamiseks

### 10.1 Üldine teave multšimise kohta

Multšimisel peenestatakse niidetud rohi terakorpuses spetsiaalsest kanalist suunatud õhuvoolu abil ning puhutakse murukamarale tagasi. Niidetud rohi jääb murupinnale maha.

### Kasu

Kõdunev niidetud muru annab maapinnale orgaanilisi toitaineid ja toimib loodusliku väetisena.

### Eelised

Nii jääb ära murukogumiskorvi tühjendamine ja lõikejäätmete jäätmekäitlusse suunamine. Umbrohukasv aeglustub ja nii on võimalik väetise arvelt oluliselt säästa.

### 10.2 Millal tohib multšida?

VIKING soovib multšida ainult kuiva ja mitte väga kõrget muru. Kui muru on liiga kõrge, siis tuleks niita kahes järgus. (⇒ 10.3)



### **Ettevaatust!**

Liiga väikese niitmiskõrguse või märja muru korral võib niiduki korpus ummistuda ja tera blokeeruda!

### 10.3 Kuidas tuleb multšida?

Eeldused hea multšimistulemuse saavutamiseks:

- seadistage optimaalne niitmiskõrgus: kolmandik muru kõrgusest tuleb maha niita,
- kasutage korralikult teritatud tera,
- niitke erinevates suundades ja jälgige, et niitmiskõrgused vahele ei jääks niitmata aladid.

### Töövõtted kõrge muru korral

Kõrge muru korral tuleks niita kahes järgus.

Esimene järk:

murule tehakse eelniitmine kõige kõrgema niitmiskõrgusega.

Teine järk:

12 kuni 24 tundi pärast esimest tööjärku multšige muru täisnurga all esimese tööjärku niitmisseadega suhtes soovitud kõrgusele.

### 10.4 Kui sageli peaks multšima?

Ilusa ja tiheda muru saab sagedase multšimise ja muru lühikesena hoidmisega.

### Peamine kasvuperiood

Kevadel:

multšige vähemalt kaks korda nädalas.

Suvel ja sügisel:

multšige vähemalt üks kord nädalas.

## 11. Seadme käivitamine

### 11.1 Sisepõlemismootori käivitamine



- ! Vältige seadme kahjustamist!** Ärge käivitage sisepõlemismootorit kõrges rohus ega kõige madalamal niitmiskõrgusel. Tagajärjeks on raskendatud käivitamine. Pärast käivitamist töötab sisepõlemismootor tänu reguleeritud püsikiirusele alati optimaalsel töökiirusel.

### Käivitamine külma sisepõlemismootoriga

- **Ainult MB 2 R puhul:** vajutage kolm korda kütusepumpa (1).
- Suruge mootori pidurdushooba (2) juhtraua poole ja hoidke selles asendis.
- Tõmmake starteri tross (3) aeglaselt kuni takistuseni välja. Seejärel tõmmake tugevalt ja kiiresti käepikkuse ulatuses. Viige starteri tross (3) aeglaselt tagasi, et see saaks jälle kokku rulluda. Korrake toimingut, kuni sisepõlemismootor käivitub.

### Käivitamine sooja sisepõlemismootoriga

- ! Vältige seadme kahjustamist!** Sooja sisepõlemismootori korral pole vaja kütusepumpa enam vajutada. Kuid tuleb arvestada, et väga külma ilmaga võib sisepõlemismootor kiiresti jahtuda.

- Käivitamine nagu külma sisepõlemismootoriga. **Ainult MB 2 R puhul:** kütusepumpa (1) pole vaja vajutada.

### 11.2 Sisepõlemismootori seiskamine



- Laske mootori pidurduskäepide (1) lahti.

Sisepõlemismootor ja tera jäävad seisma 3 sekundi jooksul.

### 11.3 Veoajam (MB 2 RT)



#### **i** Märkus

Mudelil MB 2 RT on esirattavedu.

#### **1** Veoajami sisselülitamine

- Käivitage sisepõlemismootor. (⇒ 11.1)
- Tõmmake veoajami hooba (1) juhtraua poole ja hoidke selles asendis.



Veoajam lülitub sisse ja muruniiduk hakkab edaspidi liikuma.

#### **2** Veoajami väljalülitamine

- Laske veoajami hoob (1) lahti.

Veoajam lülitub välja ja muruniiduk jääb seisma.

Sisepõlemismootor ja tera töötavad edasi.

### 11.4 Kasutaja tööala



- Kasutaja peab käivitamisel ja käiva elektrimootori ajal alati viibima ohutuse tagamiseks juhtraua taga olevas tööalas. Hoidke alati juhtraua abil reguleeritud ettenähtud ohutut vahet.
- Muruniidukit peab korraga kasutama alati ainult üks inimene, kõrvalised isikud ei tohi ohualas viibida. (⇒ 4.)

## 12. Hooldus



### Vigastusoht!

Enne kõiki seadmele tehtavaid hooldus- või puhastustöid lugege hoolikalt läbi peatükk „Ohutusnõuded“ (⇒ 4.), eriti just alapeatükk „Hooldus ja remont“ (⇒ 4.7), ning järgige täpselt kõiki nendes peatükkides toodud ohutusjuhiseid.

Enne mis tahes hooldus- ja puhastustöid laske seadmel jahtuda ja tõmmake süüteküünla pistik välja!

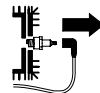

### Iga-aastane hooldus müügiesinduses

Muruniidukit tuleb lasta kord aastas müügiesinduses kontrollida. VIKING soovib VIKINGi müügiesindust.

### 12.1 Seadme puhastamine

#### Hooldusvälp:

iga kord pärast kasutamist.





### Vigastusoht!

Seisake sisepõlemismootor, laske seadmel jahtuda ja tõmmake süüteküünla pistik välja.

Enne seadme viimist puhastusasendisse tühjendage kütusepaak (sõitke tühjaks).

### Seadme puhastusasendisse viimine

- Avage kiirpinguti (1) ja seadke juhtraud (2) taha.
- Tõstke seadet eestpoolt ja viige puhastusasendisse, nagu joonisel näidatud.

## 12.2 Tera kulumise kontrollimine



### Hooldusvälp:

iga kord enne iga kasutamist.



### Vigastusoht!

Terad kuluvad erinevalt, olenevalt kasutuskohast ja -kestusest. Kui kasutate seadet liivasel pinnasel või sageli kuivades tingimustes, siis kulub tera keskmisest kiiremini.

Kulunud tera võib murduda ja raskeid vigastusi tekitada. Seetõttu tuleb niitmistera hooldusjuhistest alati kinni pidada.

### Kontrollimine

- Viige seade puhastusasendisse. (⇒ 12.1)
- Puhastage tera (1) ja kontrollige kahjustuste (sälkude või mõrade) suhtes.
- Kontrollige tera paksust (A) nihkmõõdiku (2) abil mitmest kohast.
- Mõõtke kulumist (B). Selleks asetage joonlaud (3) joonisel kujutatud viisil tera eesmisele servale.

## Kulumispiirid

Tera paksus (A) peab olema igas kohas vähemalt **2 mm**. Kõige tähtsamad kohad on pildil märgistatud.

Terasid tohib teritamisel maksimaalselt **5 mm** – vahemik (B) (kulumine) – väiksemaks lihvida.

### 12.3 Niitmistera teritamine

Kui teil puuduvad vajalikud teadmised või abivahendid, soovitame lasta tera asjatundjal teritada. Valesti teritatud tera (vale teritusnurk, ebaühtlus jms) korral halveneb seadme talitlus.

### Teritamish juhend

- Eemaldage niitmistera. (⇒ 12.4)
- Niitmistera tuleb teritamisel jahutada, nt veega. Tera ei tohi siniseks värvuda, siis väheneb teravus.
- Tasakaalutuse tõttu tekkiva vibratsiooni vältimiseks teritage niitmistera ühtlaselt.
- Teritusnurgast **30°** tuleb kinni pidada.
- Jälgige kulumispiire (⇒ 12.2).

### 12.4 Niitmistera eemaldamine ja paigaldamine



### Vigastusoht!

Töötage alati kinnastega.



Vahetage niitmistera välja, kui sellel on näha sälke või pragusid või kui jõuate kulumispiirini (⇒ 12.2).

## Demonteerimine

- Hoidke niitmistera (1) paigal ja vabastage tera polt (2).
- Eemaldage tera polt (2), tugiseib (3) ja niitmistera (1).

### Paigaldamine

- Puhastage tera kinnituskoht ja tera pesa (4).
- Kinnitage tera polt (2) **Loctite 243** abil.
- Paigaldage niitmistera (1) joonisel kujutatud viisil tera pesa (4).
- Pange tugiseib (3) joonisel näidatud viisil peale ja keerake koos tera poldiga (2) pöördemomendiga **60–65 Nm** kinni.



### Vigastusoht!

Pidage kinni tera poldi ettenähtud pöördemomendist.

Tugiseib (3) tuleb iga kord tera paigaldamisel välja vahetada. Tera polt (2) tuleb välja vahetada iga kord niitmistera vahetamisel.

## 12.5 Sisepõlemismootor

### Hooldusvälp:

vaata sisepõlemismootori kasutusjuhendist.

### Üldised juhised

Järgige käsitsemis- ja hooldusjuhiseid, mille leiate kaasasolevast sisepõlemismootori kasutusjuhendist.

Pika tööea huvides on eriti oluline, et alati oleks piisavalt õli ning et mootori õli- ja õhufiltrit vahetataks korrapäraselt.



Soovitavad õlivahetusvälbad ning teavet mootoriõli ja õli täitekoguse kohta leiate samuti sisepõlemismootori kasutusjuhendist.

Jahutusribid tuleb alati puhtana hoida, et tagada sisepõlemismootorile piisav jahutus.

## 12.6 Rattad ja ülekanne

Rattalaagrid ei vaja hooldust.

Ülekanne on hooldusvaba.

## 12.7 Hoiolepanek (talvepaus)

Seadme pikemaks ajaks seismapanemisel (talvepaus) tuleb arvestada järgmisi punkte.

- Puhastage hoolikalt seadme kõik välimised osad.
- Määrige kõiki liikuvaid osi korralikult õli või määrdeainega.
- Tühjendage kütusepaak ja karburaator (nt tühjaks sõites).
- Keerake süüteküünal välja (vt sisepõlemismootori kasutusjuhendit) ja valage süüteküünlaava kaudu sisepõlemismootorisse u 3 cm<sup>3</sup> mootoriõli. Pöörake sisepõlemismootorit paar korda ilma süüteküünlata (tõmmake starteri trossist).



### Tuleoht!

Hoidke süüteküünla pistikut süttimisohu tõttu süüteküünlaavast eemal.

- Keerake süüteküünal sisse tagasi (vt sisepõlemismootori kasutusjuhendit).

- Vahetage õli (vt sisepõlemismootori kasutusjuhendist).
- Hoidke seadet kuivas, suletud ja tolmuvabas ruumis. Veenduge, et seda hoitakse lastele kättesaamatus kohas.

## 13. Transport

### 13.1 Transport



### Vigastusoh!

Enne transportimist lugege peatükki „Ohutusnõuded”. (⇒ 4.4)  
Kandke seadet ainult kahekesi. Kandke seejuures alati sobivat kaitseriidetust (kaitsejalanõud, tugevad kindad).  
Enne tõstmist või transportimist tõmmake süüteküünla pistik välja.

### Seadme tõstmine või kandmine

- **A** Juhtraud paigaldatud: hoidke seadet eesmisest kandesangast (1) ja juhtraust (2).
- **B** Juhtraud kokku pööratud: hoidke seadet eesmisest kandesangast (1) ja juhtraua alumisest osast (3).

### Seadme transportimine

Transportige seadet üksnes puhtal, tasasel laadimiselusel, kusjuures seade peab seisma kõigil neljal rattal.

- Kinnitage seade sobivate kinnitusvahenditega, et see ei saaks libisema hakata. Kinnitage trossid või rihmad eesmise kandesanga (1) ja juhtraua alumiste osade (3) külge.

## 14. Keskkonnakaitse

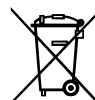

Mahaniidetud muru ei ole prügi, see tuleb kompostida.

Pakendid, seade ja tarvikud on valmistatud taaskasutatavatest materjalidest ning tuleb vastavalt jäätmekäitlusse suunata.

Materjalijääkide keskkonnateadlik käitlemine soodustab ressursside taaskasutamist. Sellepärast tuleb seade pärast tavapärase kasutuse lõppu viia korduvkasutusega materjalide kogumiskohta. Jäätmekäitlusse suunamisel järgige peatükis „Jäätmekäitus” toodud andmeid (⇒ 4.9).

Pöörduge oma jäätmekäitluskeskuse poole või oma müügiesindusse, et teada saada, kuidas jäätmeid nõuetekohaselt käidelda.

## 15. Tavalised varuosad

### Niitmistera (multšimistera)

6357 702 0101

### Tera polt

9008 319 9028

### Tugiseib

0000 702 6600



Niitmistera kinnituselemendid (nt tera polt, tugiseib) tuleb tera vahetamisel või paigaldamisel välja vahetada. Varuosad on saadaval VIKINGi müügiesinduses.

## 16. Teenindusplaan

### 16.1 Üleandmise kinnitus

**Mudel:** \_\_\_\_\_

**Seerianumber:**

--	--	--	--	--	--	--	--	--

**Kuupäev:**   |   |   |   |   |   |   |   |   |   |

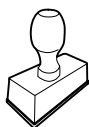

Järgmine teenindus

**Kuupäev:**   |   |   |   |   |   |   |   |   |   |

### 16.2 Teeninduse kinnitus

Andke hooldustööde korral see kasutusjuhend VIKINGi müügiesindusele.

Seal lisatakse vastavatesse ettenähtud kohtadesse kinnitus teenindustööde teostamise kohta.

 Teeninduse teostamise kuupäev

 Järgmise teeninduse kuupäev

## 17. Kulumise minimeerimine ja kahjude vältimine

### Olulised juhised tootegrupi tehniliseks korrashoiuks ja hoolduseks

#### bensiinimootoriga muruniidukid

VIKING välistab igasuguse vastutuse materiaalsete kahjude ja inimeste vigastuste eest, mis on tekkinud selles kasutusjuhendis toodud juhiste eiramise tõttu, eriti mis puudutab ohutust, kasutamist ja hooldust, või mis on tekkinud mittelubatud detailide või varuosade kasutamise tõttu.

Järgige palun kindlasti järgmisi olulisi juhiseid, et vältida oma VIKINGi seadmel kahjustusi ja liigset kulumist.

#### 1. Kuluosad

Mõned VIKINGi seadmeosad kuluvad ka sihipärasel kasutamisel ning need tuleb vastavalt kasutamise viisile ja kestusele õigeaegselt välja vahetada.

Nende hulka kuuluvad muu hulgas:

- niitmistera
- kiilrihm (MB 2 RT)
- rehvid

#### 2. Selle kasutusjuhendi nõuetest kinnipidamine

VIKINGi seadet tuleb kasutada, hooldada ja hoiule panna hoolikalt, nagu on selles kasutusjuhendis kirjeldatud. Kõigi kahjude eest, mis tulenevad ohutus-, käsitemis- ja hooldusjuhiste eiramisest, vastutab kasutaja ise.

See kehtib eriti:

- VIKINGi poolt mittelubatud muudatuste tegemisel tootele;

- VIKINGi poolt mittelubatud töövedelike kasutamise kohta (määrdeained, bensiin ja mootoriõli, vt mootori tootja andmetest);
- instrumentide või tarvikute kasutamise kohta, mis ei ole seadme jaoks lubatud või sellele sobivad või on madala kvaliteediga;
- toote mittesihipärase kasutamise kohta;
- toote kasutamisel spordiüritustel või võistlustel;
- defektsete komponentidega toote edasikasutamisel tekkinud kahjude korral.

#### 3. Hooldustööd

Kõiki peatükis „Hooldus” nimetatud töid tuleb teostada regulaarselt.

Kui kasutaja ise ei saa neid hooldustöid teostada, tuleb lasta need müügiesinduses teha.

VIKING soovib lasta hooldus- ja remonttöid teha ainult VIKINGi müügiesinduses.

VIKINGi müügiesinduste töötajaid koolitatakse regulaarselt ja nende käsutuses on tehniline teave.

Kui need tööd jäetakse tegemata, võivad tekkida kahjustused, mille eest vastutab kasutaja.

Nende hulka kuuluvad:

- korrosioon ja muud kahjustused vale hoiustamise tõttu
- seadme kahjustused madala kvaliteediga varuosade kasutamise tõttu

- kahjustused hilinenud või ebapiisava hoolduse tõttu, või kahjustused hooldus- või remonttööde tõttu, mida ei tehtud müügiesinduse töökodades.

## 18. Tootja CE-vastavusdeklaratsioon

Meie,

VIKING GmbH  
Hans Peter Stihl-Straße 5  
A-6336 Langkampfen / Kufstein

kinnitame, et masin

kätsiti juhitud, sisepõlemismootoriga muruniiduk (MB)

**kaubamärk:** VIKING  
tüüp: MB 2.2 R  
MB 2.2 RC  
MB 2.2 RT  
seerianumber 6357

vastab järgmistele EÜ direktiividele:  
97/68/EC, 2000/14/EC, 2004/108/EC,  
2006/42/EC

Toode on välja töötatud kooskõlas järgmiste normidega:  
EN ISO 5395-1, EN ISO 5395-2

Kohaldatud vastavushindamise meetod:  
lisa VIII (2000/14/EC)

Asjaomase nimetatud asutuse nimi ja aadress:

TÜV Rheinland LGA Products GmbH  
Tillystraße 2  
D-90431 Nürnberg

Tehnilise dokumentatsiooni koostamine ja säilitamine.  
Sven Zimmermann  
VIKING GmbH

Valmistusaasta ja seerianumbri leiate seadme tüübisildilt.

### MB 2.2 R:

Mõõdetud müratase:  
92,0 dB(A)

Garanteeritud müratase:  
94 dB(A)

### MB 2.2 RC, MB 2.2 RT:

Mõõdetud müratase:  
92,5 dB(A)

Garanteeritud müratase:  
94 dB(A)

Langkampfen,  
2015-01-02 (AAAA-KK-PP)

VIKING GmbH



Sven Zimmermann

Konstruksiooniosakonna juhataja

## 19. Tehnilised andmed

### MB 2.2 R, MB 2.2 RC, MB 2.2 RT

Seerianumber 6357  
Sisepõlemismootor, liik 4-taktiline sisepõlemismootor  
Lõikeseadis Lattvikat  
Niitmislaius 46 cm  
Käivitusseadis Trosskäivitus

### MB 2.2 R, MB 2.2 RC, MB 2.2 RT

Turvaseadised Mootori pidur  
Tera poldi pöördemoment 60–65 Nm  
Esiratta Ø 200 mm  
Tagaratta Ø 200 mm  
Niitmiskõrgus 28–85 mm  
Vastavalt direktiivile 2000/14/EÜ:  
Garanteeritud müratase  $L_{WA,d}$  94 dB(A)  
Vastavalt direktiivile 2006/42/EÜ:  
Müraõhutase töökohal  $L_{pA}$  81 dB(A)  
Ebastabiilsus  $K_{pA}$  2 dB(A)

### MB 2.2 R

Mootori tüüp B&S Series 450  
Nimivõimsus 1,8 - 2900 kW - p/min  
nimikiirusel  
Töömaht 125 cm<sup>3</sup>  
Kütusepaak 0,8 l  
Lõikeseadise pöörlemiskiirus 2900 p/min  
Toodud vibratsioonitase vastavalt standardile EN 12096.  
Mõõdetud väärtus  
 $a_{hw}$  7,00 m/s<sup>2</sup>  
Ebastabiilsus  $K_{hw}$  2,80 m/s<sup>2</sup>  
Mõõtmine vastavalt standardile EN 20643  
P/L/K 124/49/100 cm  
Mass: 22 kg

### MB 2.2 RC

Mootori tüüp Kohler XT675

### MB 2.2 RC

Nimivõimsus nimikiirusel	2,2 - 2800 kW - p/min
Töömaht	149 cm <sup>3</sup>
Kütusepaak	1,4 l
Lõikeseadise pöörlemiskiirus	2800 p/min
Toodud vibratsioonitase vastavalt standardile EN 12096.	
Mõõdetud väärtus $a_{hw}$	5,00 m/s <sup>2</sup>
Ebastabiilsus $K_{hw}$ Mõõtmine vastavalt standardile EN 20643	2,50 m/s <sup>2</sup>
P/L/K	124/49/100 cm
Mass:	26 kg

### MB 2.2 RT

Mootori tüüp	Kohler XT675
Nimivõimsus nimikiirusel	2,2 - 2800 kW - p/min
Töömaht	149 cm <sup>3</sup>
Kütusepaak	1,4 l
Lõikeseadise pöörlemiskiirus	2800 p/min
Toodud vibratsioonitase vastavalt standardile EN 12096.	
Mõõdetud väärtus $a_{hw}$	5,90 m/s <sup>2</sup>
Ebastabiilsus $K_{hw}$ Mõõtmine vastavalt standardile EN 20643	2,36 m/s <sup>2</sup>
Ajam: esiratas	1 käik edaspidi
Veokiirus	3,5 km/h
P/L/K	140/50/105 cm

### MB 2.2 RT

Mass: 29 kg

## 20. Tõrkeotsing

✘ Vajadusel pöörduge müügiesindusse, VIKING soovib VIKINGi müügiesindust.

📖 Vaata sisepõlemismootori kasutusjuhendist.

### Rike

Sisepõlemismootor ei käivitu

### Võimalik põhjus

- Mootori pidurduskäepidet pole rakendatud.
- Paagis ei ole kütust.
- Kütusevoolik on ummistunud.
- Paagis on halb, saastunud või vana kütus.
- Õhufilter on määrdunud.
- Süüteküünla pistik on süüteküünalt ära tõmmatud; küünlajuhe on pistiku külge halvasti kinnitatud.
- Süüteküünal on tahmunud või kahjustatud; vale elektroodide vahe.

### Abinõu

- Suruge mootori pidurduskäepidet juhtraua suunas ja hoidke selles asendis. (⇒ 11.1)
- Lisage kütust. (⇒ 7.3)
- Puhastage kütusevoolikut. 📖, ✘
- Kasutage alati värsket kvaliteetkütust, pliivaba bensiini; puhastage karburaatorit. 📖, ✘
- Puhastage õhufiltrit. 📖, ✘
- Asetage süüteküünla pistik kohale; kontrollige ühendust küünlajuhtme ja pistiku vahel. 📖, ✘

- Puhastage või vahetage süüteküünal; reguleerige elektroodide vahet. ✘

### Rike.

Käivitamine on raskendatud või sisepõlemismootori võimsus väheneb.

### Võimalik põhjus.

- Muruniiduki korpus on ummistunud.
- Niitmine liiga madalal niitmisastmel või liikumise kiirus on võrreldes niitmiskõrgusega liiga suur.
- Kütusepaagis ja karburaatoris on vesi; karburaator on ummistunud.
- Kütusepaak on must.
- Õhufilter on must.
- Süüteküünal on tahmunud.

### Abinõu.

- Puhastage muruniiduki korpust (tõmmake süüteküünla pistik välja). (⇒ 12.1)
- Reguleerige kõrgem niitmisaste või vähendage liikumise kiirust. (⇒ 8.4)
- Tühjendage kütusepaak, puhastage kütusevoolik ja karburaator. ✘
- Puhastage kütusepaaki. ✘
- Puhastage õhufiltrit. ✘
- Puhastage süüteküünalt. ✘

### Rike

Sisepõlemismootor läheb väga kuumaks.

### Võimalik põhjus

- Liiga madal õlitase sisepõlemismootoris.
- Jahutusribid on mustad.

### Abinõu

- Vahetage mootoriõli. (⇒ 12.5)
- Puhastage jahutusribid. (⇒ 12.1)

---

**Rike**

Tugev vibratsioon töötamise ajal.

**Võimalik põhjus**

- Lõikeinstrument on vigane.
- Sisepõlemismootori kinnitus on lahtine.

**Abinõu**

- Kontrollige ja vajadusel parandage niitmistera, teravõlli ja tera kinnitust (tera polti ja tugiseibi). ✘
- Keerake sisepõlemismootori kinnituse poldid kinni ✘

---

**Rike.**

Kehv löige, muru muutub kollaseks.

**Võimalik põhjus.**

- Niitmistera on nüri või kulunud.
- Ettenihkekiirus on niitmiskõrgusega võrreldes liiga suur.
- Korpus ei asetse maapinnaga paralleelselt.

**Abinõu.**

- Teritage niitmistera või vahetage välja. (⇒ 12.3), (⇒ 12.4), ✘
- Vähendage ettenihkekiirust ja/või valige õige niitmiskõrgus.
- Seadke niitmiskõrgus ees ja taga ühesugusele niitmisastmele (⇒ 8.4).

---

**Rike (MB 2 RT):**

Veojamit rakendades ei hakka vedama.

**Võimalik põhjus.**

- Veojami tross on katki (nt murdunud).

**Abinõu.**

- Vahetage tross välja. ✘

MB 2 R, MB 2 RC  
MB 2 RT

 **VIKING**<sup>®</sup>

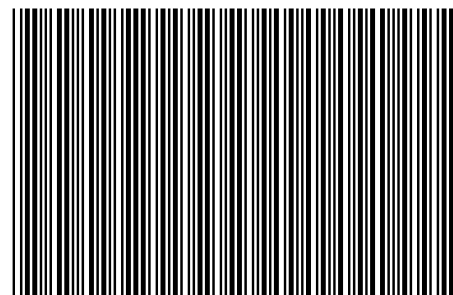

0478 111 9926 B

**B**

**INT 1**