

solo
by AL-KO

PL

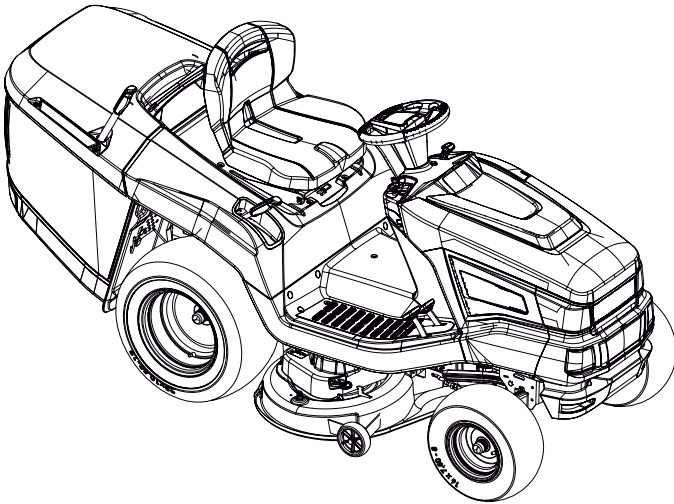

INFORMATION | MANUALS | SERVICE

Rasentraktor Heckauswurf

Betriebsanleitung



TR 066

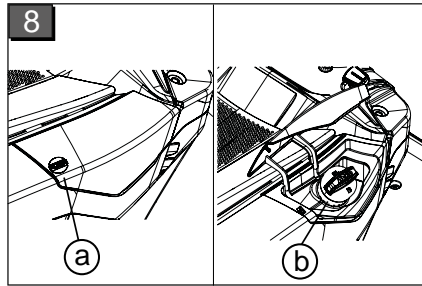
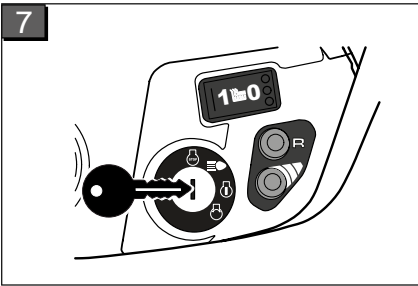
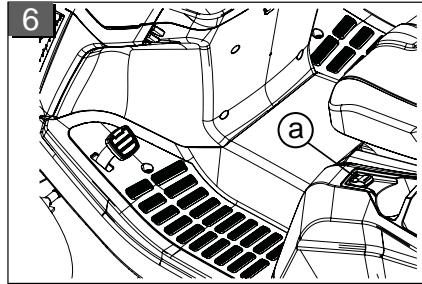
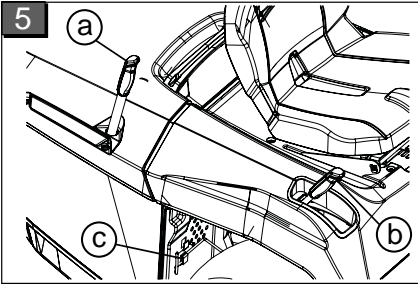
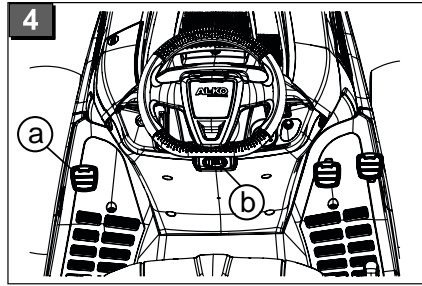
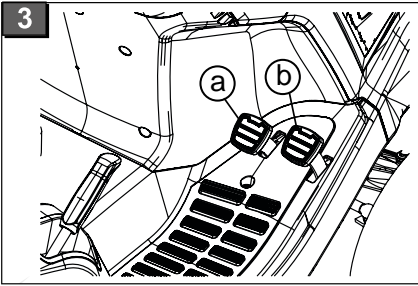
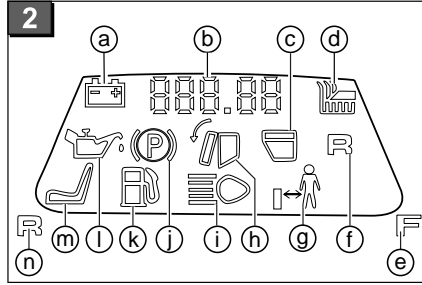
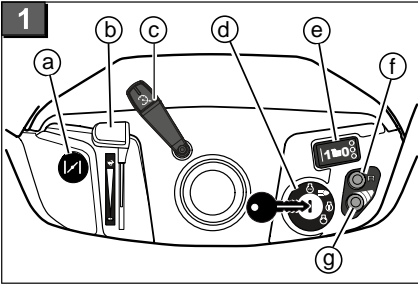

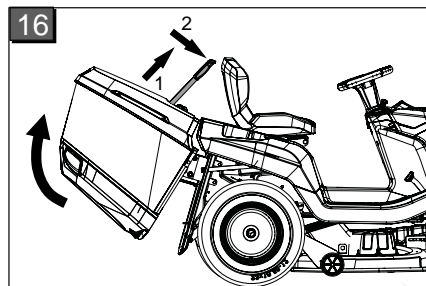
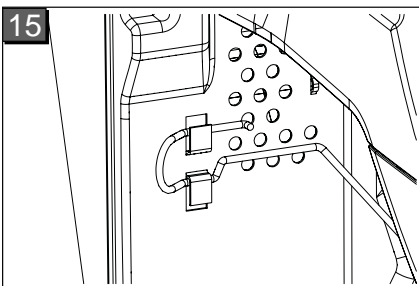
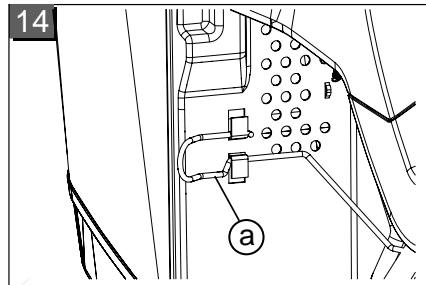
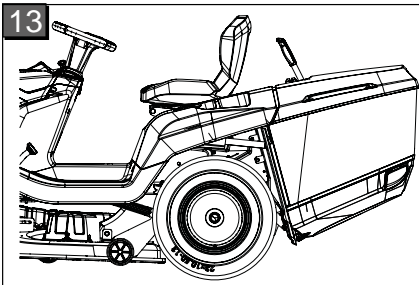
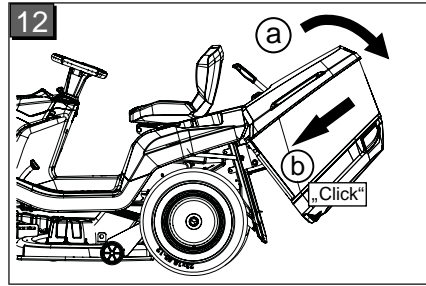
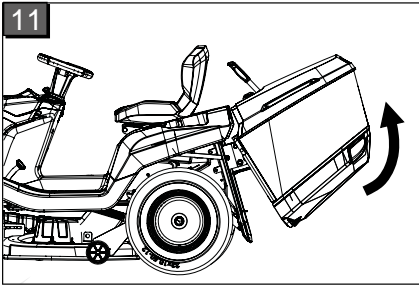
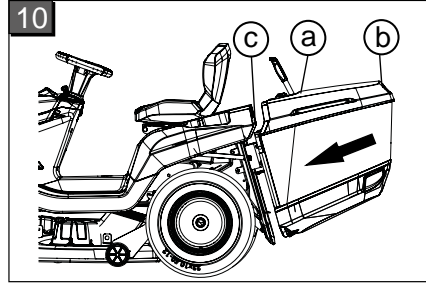
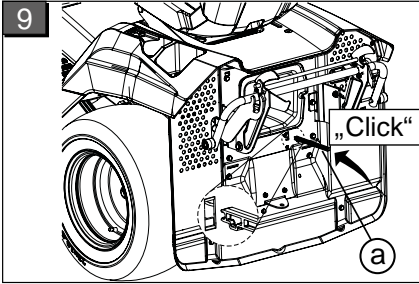

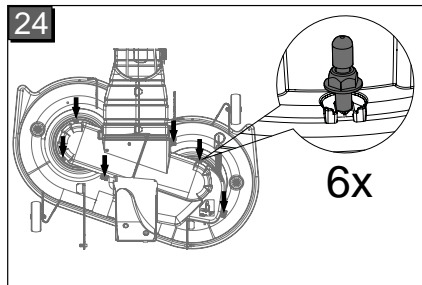
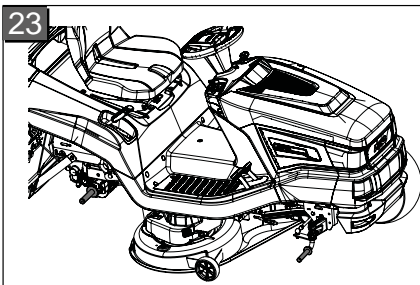
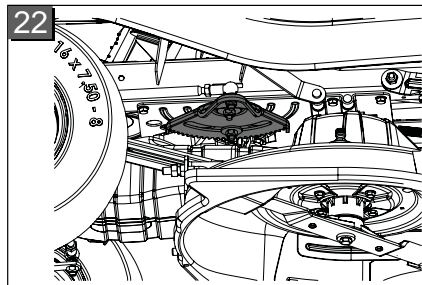
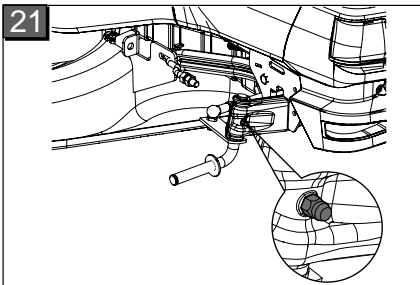
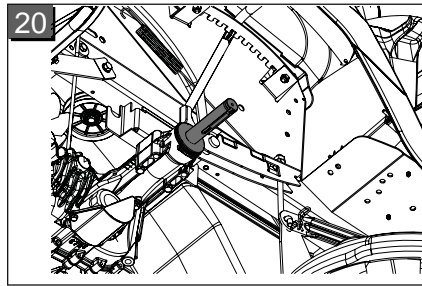
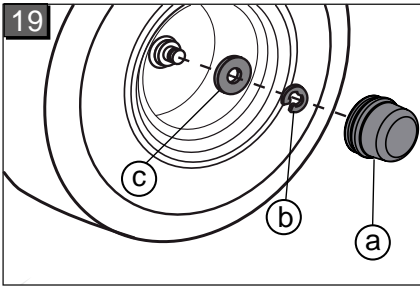
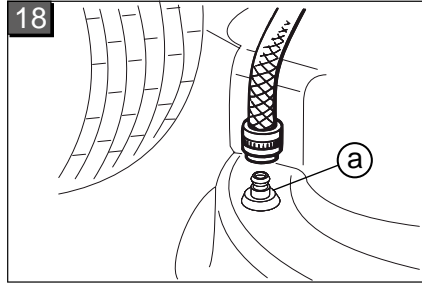
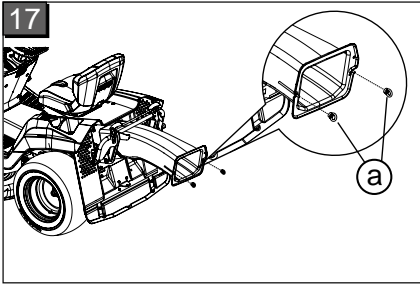

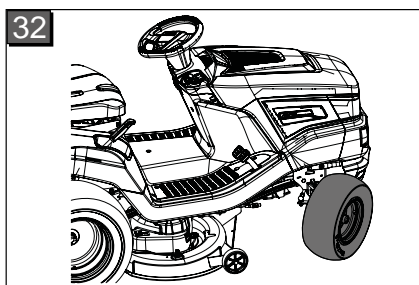
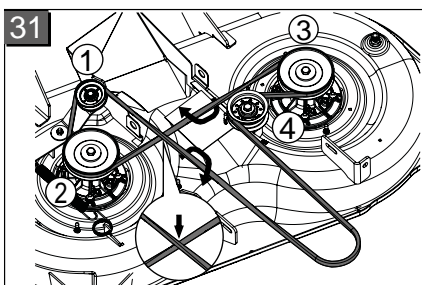
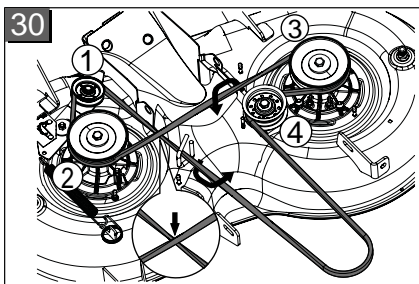
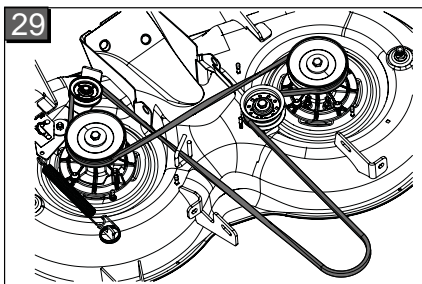
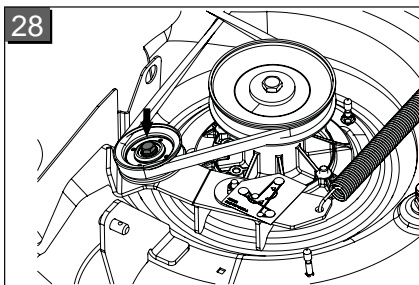
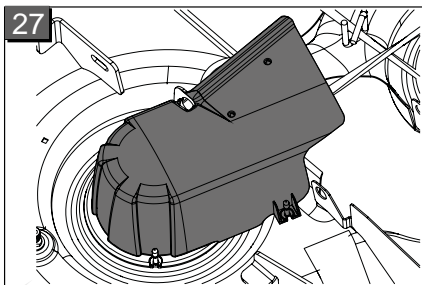
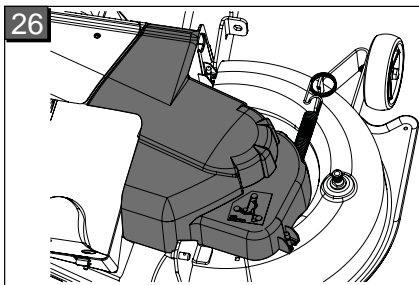
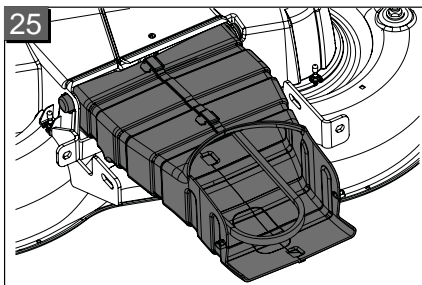

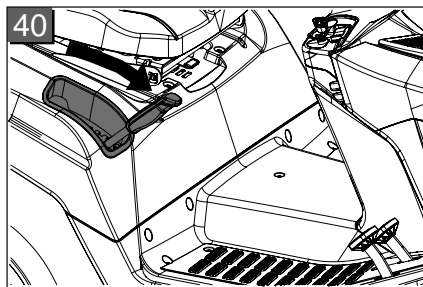
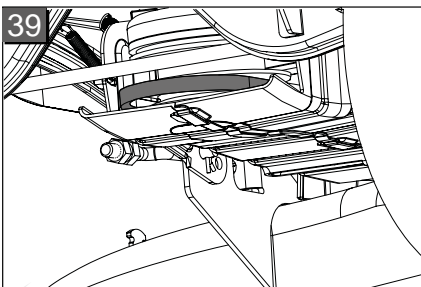
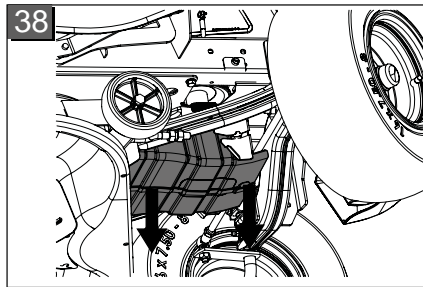
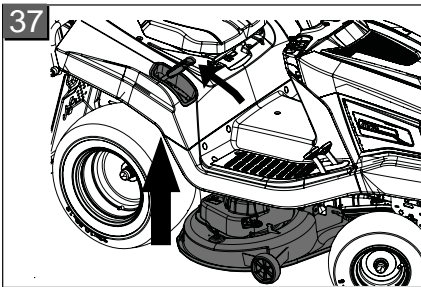
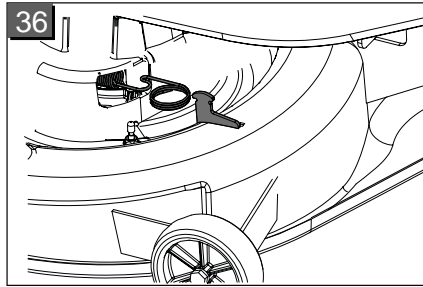
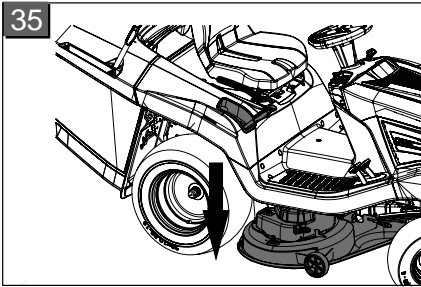
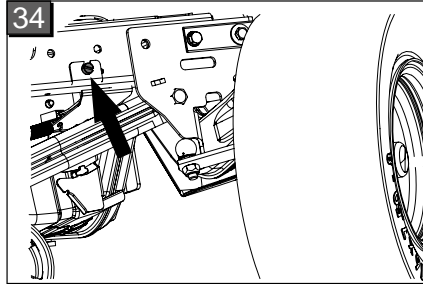
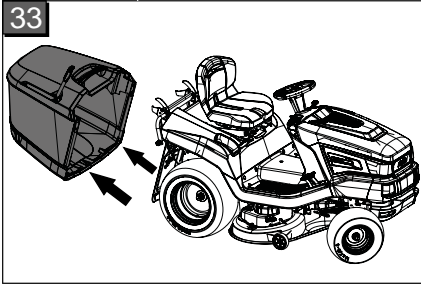

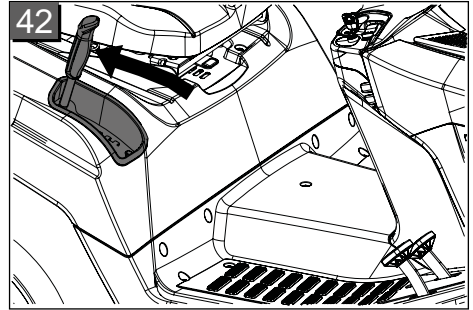
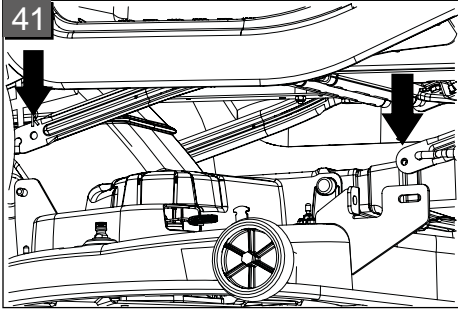

Inhaltsverzeichnis

PL	Tłumaczenie oryginalnej instrukcji obsługi.....	8
----	---	---

© 2014

AL-KO KOBER GROUP Kötz, Germany

This documentation or excerpts therefrom may not be reproduced or disclosed to third parties without the express permission of the AL-KO KOBER GROUP.

TLUMACZENIE ORYGINALNEJ INSTRUKCJI OBSŁUG

Inhaltsverzeichnis

O tym podręczniku.....	8
Opis produktu.....	8
Wskazówki bezpieczeństwa.....	10
Wypakowanie i montaż traktorka.....	11
Elementy obsługowe.....	11
Uruchomienie.....	14
Eksploatacja traktorka.....	16
Czyszczenie traktorka ogrodowego.....	20
Utrzymanie w ruchu.....	22
Przechowywanie traktorka ogrodowego.....	26
Pomoc w przypadku usterek.....	27
Gwarancja i deklaracja CE.....	32

O TYM PODRĘCZNIKU

- Przed uruchomieniem należy dokładnie przeczytać niniejszą instrukcję eksploatacji. Jest to konieczne dla zapewnienia bezusterkowej pracy i bezpiecznej obsługi.
- Należy stosować się do wskazówek bezpieczeństwa i ostrzeżeń zawartych w niniejszej dokumentacji oraz umieszczonych na urządzeniu.
- Traktorki ogrodowe dostarczane są w różnych wariantach wyposażeniowych. Dlatego ilustracje mogą nieco różnić się od rzeczywistej wersji. W przypadku problemów ze zrozumieniem opisów należy kontaktować się z wyspecjalizowanym punktem serwisowym lub producentem.
- Należy stosować się do dołączonej instrukcji montażu.

Objaśnienie symboli



OSTRZEŻENIE!

Należy stosować się do tego ostrzeżenia w celu uniknięcia poważnych obrażeń u ludzi.



UWAGA!

Ścisłe stosowanie się do tych ostrzeżeń pomoże uniknąć szkód osobowych i materialnych.



Szczególne wskazówki ułatwiające zrozumienie instrukcji i obsługę.

OPIS PRODUKTU

Traktorki ogrodowe z wyrzutnikiem tylnym produkowane są w różnych wersjach. Przy poniższych opisach umieszczonych w niniejszej instrukcji eksploatacji należy zwrócić uwagę na to, czy opis pasuje do użytkowanego traktorka ogrodowego.

Cechy traktorka ogrodowego

- Przekładnia: Hydrostat nożny
- Sprzęgło noży: elektromagnetyczne
- Pojemność kosza: 310 l
- Opróżnianie kosza: elektrycznie, teleskopowa dźwignia

Poza tym systemami spulchniającymi, typem silnika, mocą silnika i szerokością cięcia.

Różnice między typami:

- Szerokość cięcia
- Rodzaj przekładni (T3 i G700)
- Odblokowanie obejściowe przekładni

Zestawienie produktów

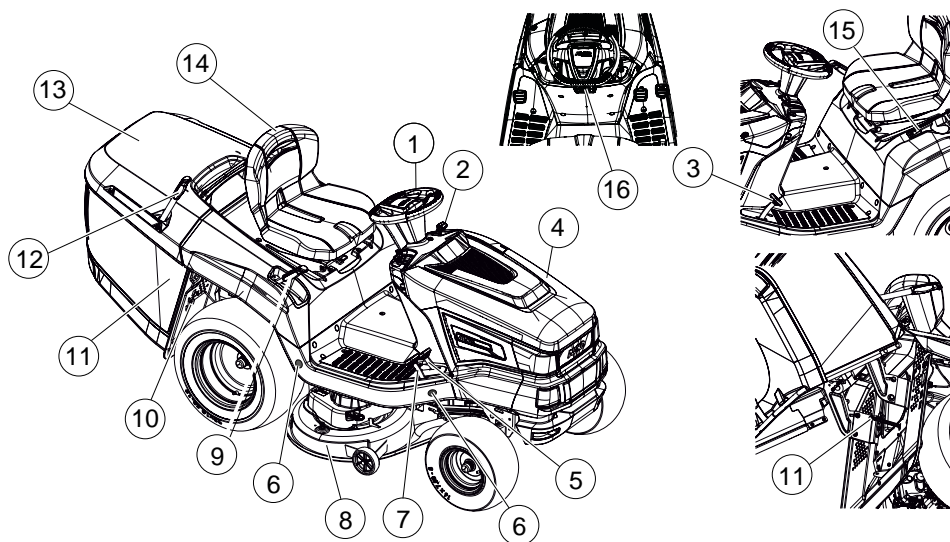

1	Kierownica	9	Obejście przekładni
2	Deska rozdzielcza	10	Czujnik kosza na trawę
3	Pedał hamulca	11	Mechanizm uruchamiający kosz
4	Pokrywa silnika	12	Kosz do trawy
5	Mechanizm przekładni służący do jazdy do tyłu	13	Fotel kierowcy
6	Mechanizm przekładni służący do jazdy do przodu	14	Elektryczne uruchamianie kosza*
7	Przyrząd tnący	15	Dźwignia ustalająca pedału hamulca
8	Regulacja wysokości cięcia		

* Wykonanie jest różne i zależne od danego modelu

Użytkowanie zgodne z przeznaczeniem

Traktorek ogrodowy przeznaczony jest do koszenia prywatnych ogrodów domowych i ogrodów działkowych o nachyleniu terenu wynoszącym maks. 10° (18%). Dodatkowe zastosowania, np. spulchnianie, dozwolone jest wyłącznie pod warunkiem użycia oryginalnego wyposażenia dodatkowego oraz pod warunkiem przestrzegania maksymalnych wartości obciążenia.



Każde inne użycie oraz niedozwolone przebudowy lub rozbudowy traktowane są jako użycie niezgodne z przeznaczeniem i prowadzą do utraty gwarancji oraz utraty ważności deklaracji zgodności (znak CE) oraz oddalenia wszelkiej odpowiedzialności po stronie producenta za szkody u użytkownika lub osób trzecich.

Możliwe nieprawidłowe użycie

Traktorek ogrodowy nie jest przeznaczony do zarobkowego użytkowania na terenie parków publicznych, obiektów sportowych oraz w rolnictwie i leśnictwie.



OSTRZEŻENIE!

Zagrożenia spowodowane przeciążeniem traktorka ogrodowego!

W szczególności przy korzystaniu z przyczepy należy pamiętać o nieprzekraczaniu dopuszczalnych ciągniętych ładunków oraz nieprzekraczaniu dozwolonych wzniesień/spadków. Tego typu przekroczenie może stanowić zbyt duże obciążenie dla hamulców traktorka ogrodowego i prowadzić do niebezpiecznych sytuacji!



Należy pamiętać o tym, że traktorek ogrodowy nie posiada dopuszczenia do poruszania się po drogach i dlatego nie można go użytkować na drogach publicznych!

Urządzenia zabezpieczające i ochronne



OSTRZEŻENIE!

Zagrożenie spowodowane zdemontowaniem lub zmianą zabezpieczeń!



Zabronione są wszelkie prace ze zdemontowanymi lub zmienionymi zabezpieczeniami. Uszkodzone zabezpieczenia należy bezzwłocznie naprawić lub wymienić!

Do zabezpieczeń należą przede wszystkim;

- Wylłącznik stykowy hamulca
- Wylłącznik stykowy przyrządu tnącego
- Wylłącznik stykowy kosza na trawę
- Wylłącznik stykowy fotela kierowcy
- Pokrywy przyrządu tnącego
- Wylłącznik stykowy kanału wyrzutnika

Symbole bezpieczeństwa na traktorku

Symbole umieszczone na urządzeniu

	Przed uruchomieniem przeczytać instrukcję użytkowania!
	Nie dopuszczać osób trzecich do niebezpiecznego obszaru!

	Przed pracami konserwacyjnymi i naprawczymi wyciągnąć kluczyki ze stacyjki!
	Uwaga, niebezpieczeństwo! Nie zbliżać dłoni ani stóp do mechanizmu tnącego!
	Nie jeździć po zboczach o nachyleniu przekraczającym 10° (18%)!
	Podczas koszenia należy pamiętać o tym, aby inne osoby, w szczególności dzieci i zwierzęta, nie zbliżyły się do strefy roboczej!
	Zagrożenie: Nie wchodzić tutaj!
	Ryzyko poparzenia o gorące powierzchnie!

WSKAZÓWKI BEZPIECZEŃSTWA

- Dzieci oraz osoby, które nie zapoznały się z tą instrukcją obsługi nie mogą używać urządzenia.
- Przestrzegać miejscowych przepisów dotyczących wieku minimalnego osoby obsługującej.
- Poinstruować dzieci i młodzież o tym, że urządzenie nie jest przeznaczone do zabawy.
- Kosić tylko przy dobrym oświetleniu światłem dziennym lub sztucznym.
- Nie dopuszczać osób trzecich do obszaru zagrożenia.
- Użytkownik odpowiada za wypadki z udziałem osób trzecich oraz uszkodzenie mienia będącego ich własnością.
- Stosować tylko oryginalne części zamienne.
- Ręce i nogi trzymać z dala od mechanizmu tnącego
- Nosić ochronę słuchu.
- Traktorek ogrodowy nie posiada dopuszczenia do poruszania się po drogach i nie wolno nim jeździć po drogach publicznych.
- Nie wolno kosić podczas burzy. Brak ochrony przed uderzeniem pioruna
- Na urządzeniu nie wolno przewozić pasażerów
- Nie wolno kosić na zboczach o nachyleniu przekraczającym 10° (18%)

- Z traktorkiem ogrodowym i/lub zamocowanym do niego wyposażeniem dodatkowym nie wolno pracować po spożyciu alkoholu, wpływających negatywnie na szybkość reakcji lekarstw lub narkotyków.
- Wertykulację wykonywać zawsze w poprzek zbrocza
- Należy przestrzegać obowiązujących w danym miejscu czasów pracy.
- Ciężar traktorka ogrodowego może być przyczyną poważnych obrażeń. Przy załadunku i rozładunku traktorka ogrodowego w celu przetransportowania go przy użyciu innego pojazdu lub przyczepy należy zachować szczególną ostrożność.
- Opisywanego traktorka ogrodowego nie wolno holować. Do transportu po drogach publicznych należy użyć odpowiedniego pojazdu.
- Traktorka ogrodowego nie wolno użytkować w źle wentylowanych strefach roboczych (np. garaż). Spaliny zawierają trujący tlenek węgla oraz inne szkodliwe substancje.

WYPAKOWANIE I MONTAŻ TRAKTORKA

Przy wypakowywaniu i montażu traktorka należy stosować się do wskazówek zawartych w dołączonej instrukcji montażu.



OSTRZEŻENIE!

Zagrożenia spowodowane niekompletnym montażem!

Z traktorka ogrodowego nie wolno korzystać przed jego kompletnym zmontowaniem. Należy przeprowadzić wszystkie prace montażowe opisane w instrukcji montażu. W razie wątpliwości należy przed uruchomieniem zapytać specjalistę, czy montaż został prawidłowo przeprowadzony.

ELEMENTY OBSŁUGOWE

Poniżej opisano elementy obsługowe traktorków ogrodowych z wyrzutnikiem tylnym. Należy zwrócić uwagę na to, czy dany opis pasuje do użytkowanego traktorka ogrodowego.

Standardowa deska rozdzielcza

Poniżej objaśniono elementy standardowej deski rozdzielczej (1).

Regulacja obrotów silnika (1b)



Należy pamiętać, że aktywowanie regulatora ma wpływ na prędkość!

W przypadku regulatora ze zintegrowanym ssaniem:

Przesunięcie regulatora (1b) powoduje zwiększenie i zmniejszanie obrotów silnika, w maksymalnej górnej pozycji włącza się ssanie.

	<p>Załączanie ssania: Przesunąć regulator maksymalnie do góry do pozycji symboli ssania. Tej pozycji wolno używać wyłącznie do uruchamiania silnika.</p>
	<p> Niektóre warianty traktorka wyposażone są w przycisk ssania (1a) umieszczony na desce rozdzielczej. Należy go dodatkowo pociągnąć w celu uruchomienia traktorka. Przycisk należy ponownie wsunąć po ustabilizowaniu pracy silnika!</p>
	<p>Tryb koszenia: W tej pozycji silnik pracuje z maksymalnymi obrotami.</p>
	<p>Obroty jałowe: W tej pozycji silnik pracuje z najniższymi obrotami.</p>







Stacyjka zapłonowa (1d)

Pozycja	Funkcja
0	Silnik wyłączony ⇒ Kluczyk można wyciągnąć.
I	Reflektory włączone. ⇒ Po uruchomieniu silnika w tej pozycji następuje włączenie reflektorów.
II	Pozycja robocza, kiedy silnik pracuje.
III	Pozycja startowa służąca do uruchomienia silnika. ⇒ Kluczyk należy puścić po uruchomieniu silnika. Kluczyk przeskaakuje wtedy z powrotem do pozycji roboczej II.



Deska rozdzielcza z wyświetlaczem i bez wyświetlacza

Przeczytać ten rozdział, jeżeli traktor wyposażony jest w wyświetlacz umieszczony nad standardową deską rozdzielczą (2).

Klawisze funkcyjne i informacje na wyświetlaczu

Poz.	Oznaczenie	Funkcja
2 b		<p>Na wyświetlaczu wyświetlane są</p> <ul style="list-style-type: none"> ■ roboczegodziny dzienne (wyświetlanie informacji z miejscem po przecinku) <p> Roboczegodziny dzienne wyświetlane są w systemie dziesiętnym (1,5h = 1h30min).</p> <p>lub</p> <ul style="list-style-type: none"> ■ roboczegodziny całkowite (wyświetlanie informacji bez miejsca po przecinku). <p> Roboczegodziny całkowite odliczane są od momentu obrócenia kluczyka zapłonowego do pozycji I.</p>
2 e		<p>Do przełączania informacji wyświetlanej na wyświetlaczu.</p> <ul style="list-style-type: none"> ■ Roboczegodziny całkowite ■ Roboczegodziny dzienne ■ Napięcie akumulatora <p> Roboczegodziny całkowite naliczane są dalej, jeżeli kluczyk zapłonowy znajduje się w stacyjce w pozycji „I”.</p>
2 n		<p>Reset roboczegodzin dziennych do wartości „0”.</p> <p> Istnieje możliwość zresetowania do wartości „0” wyłącznie roboczegodzin dziennych, w przypadku roboczegodzin całkowitych nie ma takiej możliwości.</p>

Kontrolki

Poz.	Oznaczenie	Kontrolka świeci się:
2 a		<p>1. przy pracującym silniku:</p> <ul style="list-style-type: none"> ■ uszkodzony lub mocno rozładowany akumulator rozruchowy. ■ przerwany przewód zasilający silnik – akumulator. ■ uszkodzony bezpiecznik (15 A - niebieski). ■ uszkodzony alternator w silniku. <p>2. przy niepracującym silniku:</p> <ul style="list-style-type: none"> ■ mocno rozładowany akumulator rozruchowy. <p> W przypadku zaświecenia się tej kontrolki należy skontaktować się z wyspecjalizowanym punktem serwisowym!</p>

Poz.	Oznaczenie	Kontrolka świeci się:
2 c		Kiedy napełniony jest kosz na trawę. Opróżnić kosz na trawę!
2 d		Kiedy włączony jest przyrząd tnący.
2 f		Kiedy dla przyrządu tnącego włączona została jazda do tyłu.
2 g		Kiedy w bocznej strefie roboczej traktorka ogrodowego znajduje się człowiek lub przedmiot.
2 h		Przy zdjętym koszu na trawę lub kiedy nie został on prawidłowo zamknięty.
2 i		Przy włączonych reflektorach.
2 j		Po uruchomieniu hamulca oraz przy zablokowanym hamulcu.
2 k		Kiedy w zbiorniku paliwa znajduje się tylko jeszcze maks. ok. 1,5 l paliwa.
2 l		Kiedy poziom oleju jest niższy od określonego stanu.
2 m		Kiedy kierowca schodzi z traktora przy: <ul style="list-style-type: none"> ■ pracującym silniku (hamulec jest zablokowany)

pedał hamulca i sprzęgła

- **hamulec:** Po naciśnięciu pedału (4a) do oporu następuje uruchomienie hamulca na przekładni i traktor wyhamowuje.
- **Hamulec postojowy:** Zablokowanie hamulca następuje w momencie, kiedy przy wciśniętym do oporu pedale hamulca/sprzęgła (4a) nastąpi pociągnięcie do góry hamulca postojowego (4b). Hamulec zwalniany jest po ponownym wciśnięciu pedału do oporu.

Obsługa przekładni (prędkość jazdy)

Traktorki ogrodowe wyposażone są w nożną przekładnię hydrostatyczną.

Niektóre modele wyposażone są w tempomat.

Do jazdy do tyłu i do przodu służą umieszczone po prawej stronie dwa osobne pedały.

Kie- runek jazdy	Opis
Do przodu	Do jazdy do przodu nacisnąć prawy pedały (3b).
Do tyłu	Do jazdy do tyłu nacisnąć lewy pedały (3a).  W przypadku naciśnięcia pedały do jazdy do tyłu następuje wyłączenie przyrządu tnącego. Tryb koszenia przy jeździe do tyłu: ⇒ <i>patrz rozdział Koszenie z użyciem traktorka ogrodowego.</i>

Nożna przekładnia hydrostatyczna

Nożną przekładnię hydrostatyczną obsługuje się przy pomocy dwóch pedałów (3a i 3b).

Aby **ruszyć**, należy przy pracującym silniku zwolnić najpierw hamulec postojowy (4a) i następnie nacisnąć pedały (3b) służący do jazdy do przodu lub pedały (3a) służący do jazdy do tyłu. Im mocniej wciśnięty pedały, tym traktorek szybciej jedzie w wybranym kierunku.

Jazda do przodu: Nacisnąć po prawej stronie zewnętrzny pedały (3b).

Jazda do tyłu: Nacisnąć po prawej stronie wewnętrzny pedały (3a).

Obsługa przyrządu tnącego

Ustawianie wysokości cięcia

Wysokość przyrządu tnącego traktorka można ustawiać w kilku stopniach dźwigni (5b) znajdującą się obok fotela kierowcy.

1. Przesunąć dźwignię regulacyjną (5b) w żądanym kierunku. Dźwignia w dół oznacza niską wysokość cięcia, dźwignia w górę oznacza natomiast dużą wysokość cięcia.

Dołączanie przyrządu tnącego

Dołączanie elektryczne: W obszarze deski rozdzielczej znajduje się wyłącznik (1e). Tym wyłącznikiem włącza się przyrząd tnący.

URUCHOMIENIE



OSTRZEŻENIE!

Zagrożenia spowodowane niekompletnym montażem!

Z traktorka ogrodowego nie wolno korzystać przed jego kompletnym zmontowaniem!

Należy przeprowadzić wszystkie prace montażowe opisane w instrukcji montażu. W razie wątpliwości należy przed uruchomieniem skontaktować się ze specjalistą, który potwierdzi, czy montaż został prawidłowo przeprowadzony!

Sprawdzić zabezpieczenia pod kątem ich obecności i prawidłowego działania.

Kontrola przyrządu tnącego

Przed użyciem należy zawsze przeprowadzić kontrolę wzrokową pod kątem zużycia lub uszkodzenia przyrządu tnącego, sworzni mocujących i kompletnej jednostki tnącej. Aby uniknąć objawów niewyważenia, zużyte lub uszkodzone noże należy wymienić na nowe.

Napełnienie olejem

Silnik należy napełnić olejem przed pierwszym uruchomieniem. W tej kwestii należy stosować się do instrukcji producenta silnika. Należy również pamiętać o regularnym kontrolowaniu poziomu oleju i jego ewentualnym uzupełnianiu.

Tankowanie paliwa



OSTRZEŻENIE!

Zagrożenie przy pracach z paliwem!

Paliwo jest bardzo łatwopalne. Zbiornik paliwa wolno napełniać wyłącznie na powietrzu! Nie wolno palić papierosów! Nie wolno tankować przy pracującym lub gorącym silniku!

Do tankowania należy używać odpowiedniego lejka lub rurki wlewowej, które uniemożliwią rozlewanie paliwa na silnik, obudowę lub ziemię.

Uszkodzony korek zbiornika paliwa i inne uszkodzone korki użyte w zbiorniku należy z przyczyn bezpieczeństwa wymienić na nowe korki.

Silnika nie wolno uruchamiać w przypadku przelania paliwa. Traktorek należy usunąć z miejsca za-

nieczyszczonego paliwem, a rozlane paliwo należy zebrać i zetrzeć z podłoża, silnika i obudowy przy pomocy szmatki.

Należy unikać jakichkolwiek prób uruchomienia silnika do momentu odparowania oparów paliwa.

Paliwo należy przechowywać wyłącznie w przewidzianych dla niego pojemnikach.

Należy stosować benzynę bezołowiową, liczba oktanowa min. 91.

Tankowanie zbiornika

1. W razie potrzeby wyłączyć silnik i ze względów bezpieczeństwa wyjąć kluczyk ze stacyjki zapłonowej.
2. Odczekać do momentu schłodzenia silnika (ryzyko wybuchu spowodowane zapalonym paliwem).
3. Nacisnąć pokrywę korka paliwa (8a).
4. Podnieść pokrywę korka paliwa (8a) do góry.
Następuje odblokowanie pokrywy korka paliwa (8a).
5. Otworzyć korek paliwa (8b) i wlać do zbiornika paliwo.



PRZESTROGA!

Należy unikać przelewania zbiornika paliwa!

6. Zamknąć korek paliwa (8b).
7. Zamknąć pokrywę korka paliwa (8a) w taki sposób, aby nastąpiło jej zatrzaśnięcie.

Kontrola ciśnienia w oponach

- Ciśnienie w oponach należy regularnie kontrolować.
- Odczytać wartość wymaganego ciśnienia powietrza na oponach (zalecenie 1 bar).



1 PSI = 0,07 bar.

Ciśnienie w oponach można kontrolować i uzupełniać przy pomocy dostępnej w sprzedaży pompki nożnej.

Montaż kosza na trawę

Traktorki ogrodowe dostarczane są z koszem na trawę. Dlatego ilustracje mogą nieco różnić się od rzeczywistej wersji.

Mocowanie czujnika poziomu napętnienia kosza na trawę

Czujnik poziomu napętnienia informuje przy pomocy klaksonu o konieczności opróżnienia kosza

na trawę. W celu zamontowania czujnika poziomu napętnienia należy zdemontować kosz na trawę.

Czujnik poziomu napętnienia (9a) należy wsunąć do otworu w tylnej ścianie. Pamiętać o prawidłowej pozycji czujnika poziomu napętnienia. Czujnik należy wsuwać na wprost i bez użycia siły do otworu do momentu jego wyczuwalnego zatrzaśnięcia.

Zawieszanie kosza na trawę

1. Trzymać kosz na trawę ręką za uchwyt kosza (10a), a drugą rękę należy trzymać na otworze mocującym z tyłu (10b).
2. Symetrycznie nałożyć kosz na trawę na prowadnicę (10c).
3. Drugą ręką lekko przechylić kosz na trawę do przodu (11) w taki sposób, aby nastąpiło zatrzaśnięcie przedniej części kosza na trawę.
4. Teraz obrócić kosz na trawę w dół (12a).
5. Sprawdzić prawidłowe osadzenie kosza na trawę.

Kontrola zabezpieczeń

Przed każdym uruchomieniem traktorka ogrodowego należy sprawdzić zabezpieczenia.



OSTRZEŻENIE!

Zagrożenie podczas kontroli zabezpieczeń!

Kontrolę zabezpieczeń wolno przeprowadzać wyłącznie z pozycji fotela kierowcy i kiedy w pobliżu nie ma żadnych ludzi lub zwierząt!

Wszystkie próby należy przeprowadzać na równym podłożu, dzięki czemu nie będzie ryzyka przypadkowego zsunięcia się traktorka ogrodowego.

Kontrola wyłącznika stykowego hamulca

Wyłącznik stykowy hamulca uniemożliwia uruchomienie silnika przy niewłączonym hamulcu.

1. Silnik jest wyłączony.
2. Usiąść na fotelu kierowcy.
3. Zwolnić hamulec postojowy, naciskając pedał hamulca (4a).
4. Spróbować uruchomić silnik (kluczyk w pozycji III).



UWAGA!

Nie może dojść do uruchomienia silnika!

Kontrola wyłącznika stykowego przyrządu tnącego

Wyłącznik stykowy przyrządu tnącego uniemożliwia włączenie silnika przy aktywowanym przyrządzie tnącym.

1. Silnik jest wyłączony.
2. Usiąść na fotelu kierowcy.
3. Nacisnąć pedał hamulca (4a) i uruchomić hamulec ręczny (4b).
4. Dołączyć przyrząd tnący ([patrz "Obsługa przyrządu tnącego"](#)).
5. Spróbować uruchomić silnik (kluczyk w pozycji III).



UWAGA!

Nie może dojść do uruchomienia silnika!

Kontrola wyłącznika stykowego fotela

Wyłącznik stykowy fotela gwarantuje wyłączenie silnika, jeżeli przy włączonym przyrządzie tnącym na fotelu kierowcy nie będzie nikogo.

1. Usiąść na fotelu kierowcy.
2. Nacisnąć pedał hamulca (4a) i uruchomić hamulec ręczny (4b).
3. Uruchomić silnik ([patrz "Uruchamianie i wyłączenie silnika"](#)) i pozwolić mu pracować z maksymalnymi obrotami.
4. Dołączyć przyrząd tnący ([patrz "Obsługa przyrządu tnącego"](#)).
5. Odciążyć fotel, wstając z niego (nie schodzić z traktorka!).



UWAGA!

Silnik musi wyłączyć się!

Kontrola wyłącznika stykowego kosza na trawę

Wyłącznik stykowy kosza na trawę gwarantuje wyłączenie silnika, jeżeli kosz na trawę nie będzie prawidłowo zawieszony przy włączonym przyrządzie tnącym.

1. Usiąść na fotelu kierowcy.
2. Nacisnąć pedał hamulca (4a) i uruchomić hamulec ręczny (4b).
3. Uruchomić silnik ([patrz "Uruchamianie i wyłączenie silnika"](#)) i pozwolić mu pracować z maksymalnymi obrotami.
4. Dołączyć przyrząd tnący ([patrz "Obsługa przyrządu tnącego"](#)).
5. Lekko podnieść pusty kosz na trawę lub nacisnąć wyłącznik otwierania.



UWAGA!

Silnik musi wyłączyć się!

Kontrola wyłącznika stykowego kanału wyrzutnika

Wyłącznik stykowy kanału wyrzutnika uniemożliwia uruchomienie traktorka ogrodowego przy zdemontowanym kanale wyrzutnika.

1. Zdjąć kosz na trawę.
2. Zdemontować kanał wyrzutnika.
3. Usiąść na fotelu kierowcy.
4. Nacisnąć pedał hamulca (4a) i uruchomić hamulec ręczny (4b).
5. Uruchomić silnik ([patrz "Uruchamianie i wyłączenie silnika"](#)).



UWAGA!

Nie może dojść do uruchomienia silnika!

EKSPLOATACJA TRAKTORKA



OSTRZEŻENIE!

Zagrożenia z powodu niewystarczającej znajomości pracy z traktorkiem ogrodowym!

Przed uruchomieniem traktorka należy dokładnie przeczytać instrukcję eksploatacji!

W szczególności należy przestrzegać wszystkich wskazówek dotyczących bezpieczeństwa!

Wszystkie prace montażowe oraz prace związane z uruchomieniem należy przeprowadzać zgodnie z zaleceniami. W razie wątpliwości należy skontaktować się z producentem!

Podstawowe czynności przygotowawcze

- Podczas koszenia należy zawsze nosić zakryte i wiązane obuwie oraz długie spodnie. W żadnym wypadku nie wolno kosić na boso lub w odkrytych sandałach.
- Sprawdzić cały teren, na którym użyty będzie traktorek ogrodowy, i usunąć wszystkie kamienie, pręty, druty, kości i inne obce elementy, które mogłyby zostać złapane i wyrzucone w powietrze z dużą prędkością. Na obce elementy należy zwracać uwagę także podczas koszenia.
- Należy przeprowadzić wszystkie prace montażowe opisane w rozdziale Uruchomienie. To dotyczy w szczególności kontroli zabezpieczeń.

- Do ciągnięcia ładunków wolno używać wyłącznie zaczepu przyczepowego! Nie wolno przekraczać obciążenia podpory.
- Transportowanie przedmiotów na traktorku ogrodowym lub w koszu na trawę jest zabronione!

Użycie wyposażenia dodatkowego



OSTRZEŻENIE!

Zagrożenie ze strony nieprawidłowego wyposażenia dodatkowego lub jego niewłaściwego użycia!

Wolno używać wyłącznie oryginalnego wyposażenia dodatkowego pochodzącego od producenta traktorka!

Należy stosować się do przepisów dotyczących użycia zawartych w dołączonej instrukcji obsługi!

Użycie niedozwolonego wyposażenia dodatkowego lub jego niewłaściwe użycie mogą stwarzać zagrożenia dla operatora oraz osób trzecich. Istnieje ryzyko przeciążenia traktorka ogrodowego. To może prowadzić do poważnych wypadków.

Przemieszczanie traktorka ogrodowego



PRZESTROGA!

Zagrożenie przy przemieszczaniu na pochyłościach!

Traktorek ogrodowy należy przemieszczać tylko na poziomych powierzchniach! Na pochyłościach mogłoby dojść do niekontrolowanego stoczenia się w dół.

W przypadku nożnego napędu hydrostatycznego:

Dźwignia obejścia (14a) znajduje się w tylnym prawym nadkolu.

Odblokowanie obejścia w przypadku przekładni T3 (typ: T15, T16, T18)

- Wyciągnąć dźwignię obejścia (14a) i zaczepić ją do góry.
- Zwolnić hamulec.
 - ⇒ *Teraz można przystąpić do przemieszczania traktorka ogrodowego.*

Odblokowanie obejścia w przypadku przekładni G700 (typ: T20, T23)

- Wsunąć dźwignię obejścia (14a) i zaczepić ją do góry.
- Zwolnić hamulec.
 - ⇒ *Teraz można przystąpić do przemieszczania traktorka ogrodowego.*

Uruchamianie i wyłączenie silnika

Uruchamianie silnika

1. Usiąść na fotelu kierowcy.
 2. Całkowicie wcisnąć pedał hamulca (4a) umieszczony po lewej stronie i zablokować go dźwignią ustalającą (4b).
 3. Upewnić się, czy przyrząd tnący NIE jest dołączony. W związku z tym sprawdzić pozycję przełącznika wychyłnego (1e).
 4. Przesunąć regulator (1b) służący do regulacji obrotów silnika do górnego oporu. W zależności od wyposażenia znajduje się tam symbol ssania. Jeżeli nie, to należy pociągnąć oddzielny przycisk ssania (1a).
 5. Włożyć kluczyk do stacyjki zapłonowej (1d).
 6. Obrócić kluczyk do pozycji „III” i przytrzymać go w niej do momentu uruchomienia silnika.
-  Aby chronić akumulator rozruchowy, próba uruchomienia silnika nie powinna trwać dłużej niż ok. 5 sekund.
7. Następnie kluczyk należy puścić, kluczyk powraca automatycznie do pozycji „II”.
 8. Przesunąć regulator (1b) służący do regulacji obrotów silnika do pozycji roboczej. W przypadku wariantu z przyciskiem ssania przycisk należy ponownie wcisnąć (1a).

Wyłączenie silnika

1. Odłączyć przyrząd tnący (1e).
2. Ustawić regulator (1b) służący do regulacji obrotów silnika w pozycji obrotów jałowych.
3. Nacisnąć pedał hamulca (4a) i zablokować go przy pomocy dźwigni ustalającej (4b).
4. Obrócić kluczyk (1d) do pozycji „0”.
5. Wyciągnąć kluczyk ze stacyjki zapłonowej.

**OSTRZEŻENIE!****Zagrożenie ze strony gorącego silnika!**

Przy wyłączeniu silnika należy pamiętać o tym, aby gorące części silnika, jak np. tłumik, nie mogły spowodować zapalenia się znajdujących się w pobliżu przedmiotów lub materiałów!

Jazda traktorkiem**OSTRZEŻENIE!****Zagrożenie spowodowane niedostosowaną prędkością!**

W szczególności na początku należy poruszać się z niskimi prędkościami, co pozwoli na przyzwyczajenie się do właściwości jezdnych i hamulcowych traktorka!

Przed każdą zmianą kierunku prędkość jazdy należy zredukować na tyle, aby kierowca przez cały czas zachowywał kontrolę nad traktorkiem i aby nie miał możliwości jego przewrócenia!

Traktorek napędzany jest nożną przekładnią hydrostatyczną.

Przygotowanie do jazdy przy temperaturach poniżej 10°C.

1. Upewnić się, czy przyrząd tnący NIE jest dołączony. W związku z tym sprawdzić przełącznik wychylny (1e).
2. Uruchomić silnik i pozostawić go włączony na ok. 30 sekund w celu uzyskania optymalnej lepkości oleju przekładniowego. Po upływie tego czasu można rozpocząć jazdę. Przyrząd tnący należy dołączać dopiero po upływie kilku minut pracy silnika.

Jazda z użyciem nożnej przekładni hydrostatycznej

1. Nacisnąć pedał hamulca (4a) i zablokować go przy pomocy dźwigni ustalającej (4b).
2. Ustawić przyrząd tnący na najwyższej wysokości cięcia (5b).
3. Uruchomić silnik.
4. Aktywować hamulec (4a).
5. Powoli nacisnąć pedał służący do jazdy w wybranym kierunku jazdy.

- Do przodu: Pedał (3b)
- Do tyłu: Pedał (3a)

6. Im mocniej wciśnięty pedał, tym traktorek szybciej jedzie w wybranym kierunku.
7. W celu zatrzymania traktorka puścić pedał i nacisnąć pedał hamulca/sprzęgła (4a).



Zawsze przy opuszczaniu traktorka należy użyć dźwigni ustalającej (4b) przy wciśniętym pedale hamulca, dzięki czemu traktorek nie będzie miał możliwości przypadkowej zmiany swojej pozycji!

Jazda z użyciem tempomatu

Tempomat można włączać wyłącznie podczas jazdy do przodu.

Po naciśnięciu hamulca następuje automatycznie wyłączenie tempomatu.

Włączanie/wyłączanie tempomatu

- Obrócić dźwignię (1c) w górę.
Następuje włączenie tempomatu.
- Obrócić dźwignię (1c) w dół.
Następuje wyłączenie tempomatu.

Jazda i koszenie na zboczach**OSTRZEŻENIE!****Zagrożenie spowodowane błędami podczas jazdy na zboczach!**

Podczas jazdy na zboczach zalecane jest zachowanie szczególnej ostrożności! Nie ma „bezpiecznego” zbocza.

W związku z tym należy w szczególności stosować się do następujących wskazówek dotyczących bezpieczeństwa!

W przypadku buksowania kół lub w przypadku utknięcia traktorka przy przejeżdżaniu wzniesienia należy wyłączyć przyrząd tnący i doczepiane oprzyrządowanie. Następnie opuścić zbocze, poruszając się powoli do tyłu i zachowując prosty kierunek!

Ciężar pełnego kosza na trawę zwiększa ryzyko przewrócenia się traktorka ogrodowego.

- Nie jeździć po zboczach o nachyleniu przekraczającym 10° (18%). Przykład: to odpowiada różnicy wysokości wynoszącej 18 cm na długości 1 metra.
- Unikać gwałtownych ruchów podczas jazdy.

- Unikać gwałtownego hamowania.
- Należy utrzymywać niską prędkość.
- Nie wolno jeździć poprzecznie do zbocza.
- Nie wolno mocno przyspieszać.
- Unikać gwałtownych ruchów kierownicą.

Koszenie przy pomocy traktorka ogrodowego

Aby uzyskać zadowalający efekt koszenia, prędkość jazdy należy dostosować do warunków panujących na trawniku. Do koszenia należy wybierać maksymalnie 2/3 możliwej prędkości jazdy uzyskiwanej przy użyciu pedała. Maksymalna prędkość traktorka określona jest wyłącznie dla trybu jazdy bez włączonego przyrządu tnącego.

W normalnym przypadku wysokość cięcia wynosi 4–5 cm. To odpowiada 2 lub 3 zapadce regulacji wysokości (5b). W przypadku wilgotnej lub mokrej trawy należy kosić z użyciem większej wysokości cięcia.

W przypadku bardzo wysokiej trawy wskazane jest koszenie w dwóch przejściach. Przy pierwszym przejściu przyrząd tnący należy ustawić na maksymalną wysokość cięcia. Przy drugim przejściu można wybrać żądaną wysokość cięcia.

Dołączanie przyrządu tnącego



Przyrząd tnący wolno dołączać dopiero po trwającym ok. jednej minuty nagrzewaniu silnika!

Przy dołączaniu przyrządu tnącego kosiarka nie powinna stać w wysokiej trawie.

1. Uruchomić silnik.
2. Przesunąć regulator (1b) służący do regulacji obrotów silnika do pozycji roboczej.
3. Ustawić przyrząd tnący na najwyższej wysokości cięcia (5b).
4. Włączyć przyrząd tnący przy pomocy przełącznika wychylnego (1e) (pozycja „I”).
5. Ustawić dźwignią ręczną (5b) żądaną wysokość cięcia.
6. Rozpocząć jazdę traktorkiem.

Tryb koszenia przy jeździe do tyłu



W przypadku naciśnięcia pedału przekładni do jazdy do tyłu następuje wyłączenie przyrządu tnącego.

1. Nacisnąć przycisk „Koszenie do tyłu” (1f) i w ciągu 5 sekund nacisnąć pedał (3a) służący do jazdy do tyłu.



OSTRZEŻENIE!

Ryzyko wypadku podczas koszenia przy jeździe do tyłu!

Podczas koszenia przy jeździe do tyłu należy obserwować otoczenie znajdujące się za plecami!

Koszenie przy jeździe do tyłu należy wykonywać tylko w sytuacji, kiedy będzie to konieczne!

Odlączenie przyrządu tnącego



OSTRZEŻENIE!

Zagrożenie ze strony obracających się po wyłączeniu noży!

Obracający się/zwalniający nóż tnący może rozciąć dłonie i stopy! Dlatego dłonie i stopy należy trzymać z dala od narzędzi tnących!

Odląć przyrząd tnący przy pomocy przełącznika wychylnego (1e) (pozycja „0”).

Przyrząd tnący można odłączać zarówno przy stojącym traktorku, jak i podczas jazdy.

Przyrząd tnący należy zawsze odłączać po jeździe po powierzchniach innych niż trawnik.

Opróżnianie kosza na trawę



Ryzyko odniesienia obrażeń!

W przypadku całkowitego napełnienia kosza na trawę wydawany jest akustyczny sygnał. Najpóźniej w tym momencie należy kosz opróżnić.

W zależności od wariantu wyposażeniowego traktorek ogrodowy wyposażony jest w elektrycznie uruchamiany mechanizm opróżniania kosza na trawę lub ręcznie uruchamiany mechanizm opróżniania kosza na trawę z dźwignią uruchamiającą.

W przypadku wszystkich rodzajów koszy na trawę:

- Operację opróżniania kosza na trawę można przeprowadzać z pozycji fotela kierowcy.
- Jeżeli przy dołączonym przyrządzie tnącym kosz na trawę zostanie podniesiony lub wyjęty, to silnik wyłączy się.
- Przyrządu tnącego nie można dołączyć w przypadku nieprawidłowego zamocowania kosza na trawę.

Opróżnianie elektrycznie uruchamianego kosza na trawę.

1. W celu opróżnienia nacisnąć przełącznik wychylny (6a) po lewej stronie fotela kierowcy.
2. Aby zamknąć kosz na trawę, należy ponownie nacisnąć przełącznik wychylny.

Opróżnianie kosza na trawę przy pomocy dźwigni uruchamiającej

1. Wyciągnąć dźwignię uruchamiającą z kosza na trawę (16).
2. Nacisnąć dźwignię w kierunku jazdy w celu otwarcia kosza na trawę.
3. Przesunąć kosz na trawę przy pomocy dźwigni do tyłu do momentu jego zatrzaśnięcia.

Mulczowanie

W celu uzyskania optymalnego efektu mulczowania trawnik powinien być regularnie koszony (ok. 1 do 2 razy w tygodniu). Należy skosić 1/3 wysokości trawy (np. przy wysokości trawy wynoszącej 6 cm skosić 2 cm). Dzięki temu pokos zostanie dobrze rozłożony na trawniku.

Interwał koszenia

Należy pamiętać, że wzrost trawy jest różny w zależności od pory roku. Na początku wiosny zaleca się wybranie krótszego interwału koszenia. Gdy z biegiem roku szybkość wzrostu trawy zmniejszy się, interwał koszenia należy zwiększyć.

Jeśli trawa nie była koszona przez dłuższy czas, należy najpierw wybrać większe ustawienie wysokości koszenia i po dwóch dniach powtórzyć koszenie z mniejszym ustawieniem wysokości.

Koszenie wysokiej trawy

Jeśli trawa rosła dłużej niż zwykle lub jest zbyt wilgotna, należy wybrać większe ustawienie wysokości koszenia. Następnie należy powtórzyć koszenie z mniejszym, zwykłym ustawieniem wysokości.

Konserwacja noży tnących

W trakcie całego sezonu koszenia należy dbać o odpowiednią ostrość noża tnącego, aby uniknąć wyrwania i rozszarpywania trawy. Oderwane krawędzie trawy brązowieją. Zmniejsza to wzrost trawy i zwiększa jej podatność na choroby.

- Po każdym użyciu sprawdzić noże tnące pod kątem naostrzenia i oznak zużycia! W razie potrzeby zwrócić się do serwisu.
- W przypadku wymiany noży używać tylko oryginalnych noży zamiennych firmy ALKO.

CZYSZCZENIE TRAKTORKA OGRODOWEGO

Traktorek ogrodowy należy regularnie czyścić, co zapewni jego prawidłowe działanie i długą żywotność.

Po każdej zakończonej pracy traktorek oraz kosz na trawę należy oczyścić z przyklejonych zanieczyszczeń.

Do czyszczenia nie wolno używać wysokociśnieniowej myjki. Strumień wody wypływający z myjki lub węża ogrodowego może prowadzić do uszkodzeń w instalacji elektrycznej lub uszkodzeń łożysk.

W szczególności należy unikać kontaktu z wodą w przypadku silnika, przekładni i rolek zwrotnych.



OSTRZEŻENIE!

Zagrożenia podczas czyszczenia!

W przypadku wszystkich prac związanych z czyszczeniem:

- Wyłączyć silnik i wyjąć kluczyk ze stacyjki zapłonowej.
- Odłączyć końcówkę/końcówki przewodów zapłonowych świecy.
- Zdemontowane przed czyszczeniem zabezpieczenia należy ponownie zamontować po zakończeniu czyszczenia.
- RYZYKO POPARZENIA: Traktorek ogrodowy należy czyścić dopiero po jego schłodzeniu. Silnik, przekładnia i tłumik są bardzo gorące!
- RYZYKO PRZECIĘCIA: Podczas prac przy narzędziach tnących należy uważać na ostre noże. W przypadku wielostrzowych narzędzi koszących ruch jednego z narzędzi może prowadzić do uruchomienia innych narzędzi!

Czyszczenie kosza na trawę

W tym celu zdejmując kosz na trawę i przemyć kosz od środka i z zewnątrz wężem do wody. Mocno przywierające zanieczyszczenia należy ostrożnie usuwać, np. przy pomocy szczotki. W szczególności w przypadku koszy na trawę z tkaninowym workiem należy uważać na to, aby nie uszkodzić tkaniny.



Opróżnić kosz na trawę przed czyszczeniem "Czyszczenie traktorka ogrodowego" w opisany wcześniej sposób. Pełny kosz na trawę jest za ciężki, aby mógł go bezpiecznie zdemontować.

Zdejmowanie kosza na trawę

1. Wyłączyć silnik.
2. Kosz na trawę lekko unieść do góry.
3. Zdjąć kosz na trawę od góry.

Zdejmowanie elektrycznie uruchamianego kosza na trawę

1. Wyłączyć silnik.
2. Sprawdzić, czy elektrycznie uruchamiany kosz na trawę jest zamknięty.
3. Unieść kosz na trawę do góry (ok. 30°).
4. Zdjąć kosz na trawę od góry.

Czyszczenie obudowy, silnika i przekładni

Silnika i wszystkich łożyskowanych punktów (koła, przekładnia, łożyskowanie noży) nie wolno przemywać wodą lub myjką wysokociśnieniową. Wnikająca do układu zapłonowego, gaźnika i filtra powietrza woda może być przyczyną usterek. Woda w łożyskowanych punktach może prowadzić do utraty smarowania i tym samym do zniszczenia łożysk.

Do usuwania zanieczyszczenia i resztek trawy należy używać szmatki, zmiotki, pędzla z długim trzonkiem lub podobnych narzędzi.



PRZESTROGA!

Uszkodzenie instalacji elektrycznej przez wnikającą wodę!

Podczas czyszczenia traktorka wodą należy uważać na to, aby do instalacji elektrycznej nie dostawała się woda!

Czyszczenie kanału wyrzutnika

Regularne czyszczenie gwarantuje, że regulacja wysokości cięcia będzie pracować bez oporów.

Kanał wyrzutnika zbudowany jest z dwóch wsuniętych do siebie części. Dolna część zamocowana

jest na stałe w obudowie kosiarki. Górną część można wyjmować w celu przeprowadzenia czyszczenia.

1. Zdemontować kosz na trawę!
2. Wykręcić śruby (17a) po lewej i prawej stronie kanału wyrzutnika.
3. Wyjąć kanał wyrzutnika przez tylną ściankę wypychając go do tyłu.
4. Dokładnie oczyścić górny i dolny kanał wyrzutnika.
5. Włożyć kanał wyrzutnika do tylnej ścianki. Przy tym należy uważać na to, aby górna i dolna część równo schodziły się.
6. Przykręcić kanał dwoma śrubami mocującymi.
7. Teraz można ponownie zamontować kosz na trawę.

Czyszczenie systemu koszącego

Na pokrywie kosiarki znajdują się przyłącza dla złączki do węża na wodę 1/2" (18a). Po podłączeniu węża na wodę można przystąpić do czyszczenia systemu koszącego.

Podczas czyszczenia musi być zamontowany kosz na trawę lub odpowiedni element wyposażenia dodatkowego, np. półka zgarniająca.

1. Podłączyć wąż na wodę do traktorka ogrodowego (18a) i odkręcić wodę.
2. Uruchomić silnik i ustawić średnie obroty silnika.
3. Opuścić przyrząd tnący na najniższą wysokość cięcia.
4. Dołączyć przyrząd tnący.
5. Po kilku minutach przyrząd tnący jest oczyszczony.
6. Odłączyć przyrząd tnący.
7. Wyłączyć silnik.
8. Zakręcić wodę i zdemontować wąż.
9. Ponownie uruchomić silnik i pozostawić przyrząd tnący pracujący przez kilka minut w celu usunięcia resztek wody.
10. Oczyścić kosz na trawę!

UTRZYMANIE W RUCHU



OSTRZEŻENIE!

Zagrożenia podczas prac związanych z utrzymaniem w ruchu!

W przypadku wszystkich prac związanych z utrzymaniem w ruchu:

- Wyłączyć silnik i wyjąć kluczyk ze stacyjki zapłonowej.
- Odłączyć końcówkę/końcówki przewodów zapłonowych świecy.
- Zdemontowane przed pracami związanymi z utrzymaniem w ruchu zabezpieczenia należy ponownie zamontować po zakończeniu prac.
- RYZYKO POPARZENIA: Prace przy traktorze należy wykonywać dopiero po jego schłodzeniu. Silnik, przekładnia i tłumik są bardzo gorące!
- RYZYKO PRZECIĘCIA: Podczas prac przy narzędziach tnących należy uważać na ostre noże. W przypadku wieloostrowych narzędzi koszących ruch jednego z narzędzi może prowadzić do uruchomienia innych narzędzi.
- W przypadku wymiany części wolno stosować wyłącznie oryginalne części zamienne.
- W razie wątpliwości należy zawsze kontaktować się z wyspecjalizowanym punktem serwisowym lub producentem.

Plan konserwacji

Następujące prace mogą być przeprowadzane samodzielnie przez użytkownika. Wszystkie pozostałe prace konserwacyjne, serwisowe i związane z utrzymaniem w ruchu należy przeprowadzać w autoryzowanym warsztacie serwisowym.

Dodatkowo należy stosować się do zaleceń dotyczących zalecanych corocznych smarowań zgodnych z planem smarowania.

Czynność	Przed każdym użyciem	Po każdym użyciu	Po pierwszych 5 godzinach	Co 25 roboczo-godzin	Co 50 roboczo-godzin	Przed każdym złożeniem na magazyn
Kontrola poziomu oleju w silniku ^{*)}	X					
Wymiana oleju w silniku ^{*)}			X			X
Czyszczenie filtra powietrza ^{*)}				X		
Wymiana filtra powietrza ^{*)}					X	
Kontrola świecy zapłonowej ^{*)}					X	
Kontrola hamulca (próbne hamowanie na prostym odcinku)	X					
Kontrola ciśnienia w oponach (" <u>Kontrola ciśnienia w oponach</u> ")	X					

Czynność	Przed każdym użyciem	Po każdym użyciu	Po pierwszych 5 godzinach	Co 25 roboczo-godzin	Co 50 roboczo-godzin	Przed każdym złożeniem na magazyn
Kontrola noży tnących (<i>"Kontrola przyrządu tnącego"</i>)	X					
Kontrola pod kątem obluzowanych części	X					X
Kontrola paska klinowego (kontrola wzrokowa)				X		
Czyszczenie traktorka ogrodowego (<i>"Czyszczenie traktorka ogrodowego"</i>)		X				
Czyszczenie kratki zasysającej powietrze w silniku*	X					
Czyszczenie przekładni z resztek po trawie i koszeniu (<i>"Czyszczenie traktorka ogrodowego"</i>)				X		

* patrz instrukcja obsługi producenta silnika



Przy dużym obciążeniu i wysokich temperaturach mogą okazać się potrzebne krótsze okresy międzykonserwacyjne od okresów podanych w powyższej tabeli.

Plan smarowania

Aby zapewnić lekkość poruszania się ruchomych części, zalecamy smarowanie raz w roku poniższych punktów.

Przed przystąpieniem do smarowania lub spryskiwania oczyścić szmatką wszystkie smarowane punkty. Aby uniknąć ewentualnej korozji, należy unikać używania wody.

Punkty smarowania

- Gniazdo smarowe na wahaczu osi po prawej i lewej stronie (21) nasmarować smarem wielozadaniowym.
- Łożyskowania przedniej osi na ramie (20) spryskać olejem z sprayu.
- Segment zębatkowy i zębnik w przekładni kierowniczej (22) nasmarować smarem wielozadaniowym.
- Łożyska rolkowe i piastę w przedniej i tylnej osi (23) nasmarować smarem wielozadaniowym.



Przed smarowaniem osi i łożysk należy zdemontować przednie i tylne koła (*patrz "Wymiana kół"*).

- Punkty obrotowe i łożyskowane: Smarowanie wszystkich ruchomych punktów obrotowych i łożyskowych.

Wymiana kół

Wymiany kół można dokonywać tylko na poziomym i stabilnym podłożu.

1. Ustawić traktorek ogrodowy w odpowiednim miejscu, wyłączyć silnik i wyjąć klucz z stacyjki zapłonowej.
2. Całkowicie wcisnąć pedał hamulca (4a) i zablokować go przy pomocy dźwigni ustalającej (4b).

3. Zabezpieczyć traktorek przed przemieszczeniem, podkładając odpowiednie kliny. Kliny należy podkładać po niepodnoszonej stronie.
4. Traktorek ogrodowy należy podnosić odpowiednim narzędziem do podnoszenia (np. nożycowym podnośnikiem samochodowym) umieszczonym po stronie, po której ma być wymieniane koło. Traktorek należy podnieść na tyle, aby wymieniane koło mogło się swobodnie obracać.



Podczas podnoszenia należy uważać na to, aby nie wygiąć żadnych elementów traktorka. Podnośnik należy podkładać wyłącznie pod stabilne elementy metalowe.

5. Zabezpieczyć traktorek na wybranym elemencie nośnym podwozia przy pomocy stabilnej podkładki (np. kantówki) w taki sposób, aby w przypadku zsunienia lub przewrócenia podnośnika nie było możliwości opadnięcia traktorka na dół.
6. Zdjąć kołpak ochronny (19a).
7. Przy pomocy śrubokręta wyjąć podkładkę zabezpieczającą (19b). Odłożyć podkładkę zabezpieczającą w miejsce, w którym nie zgubi się.
8. Wyjąć podkładkę (19c).
9. Zdjąć koło z osi.



Przy zdejmowaniu tylnych kół z osi należy uważać na to, aby nie zgubić wpustów!

10. Przed ponownym zamontowaniem koła oczyścić oś i otwór w kole i nasmarować je smarem wielozadaniowym.
11. Nałożyć koło na oś.



Przy osadzaniu tylnych kół rowki wpustu i tylnego koła muszą być ustawione nad sobą w taki sposób, aby wpust można było wsunąć bez wyczuwalnego oporu.

12. Nałożyć na oś podkładkę.
13. Wcisnąć podkładkę zabezpieczającą do rowka na osi. W przypadku ewentualnego korzystania ze szczypiec należy uważać na to, aby nie uszkodzić nimi osi.
14. Nałożyć na oś kołpak ochronny.
15. Zabrać podkładkę zabezpieczającą traktorek przed opadnięciem w dół i ostrożnie opuścić traktorek na ziemię przy pomocy podnośnika.

Akumulator rozruchowy

W zakresie dostawy traktorka ogrodowego nie ma prostownika służącego do ładowania akumulatora rozruchowego.

Dokładne oznaczenie akumulatora: patrz skrzynka na akumulator. Akumulator rozruchowy znajduje się pod pokrywą silnika.

Akumulator rozruchowy jest już fabrycznie naładowany.



OSTRZEŻENIE!

Zagrożenie w wyniku nieprawidłowego obchodzenia się z akumulatorem rozruchowym!

W celu uniknięcia zagrożeń wynikających z nieprawidłowego obchodzenia się z akumulatorem należy stosować się do następujących punktów!

- Akumulatora rozruchowego nie wolno przechowywać i podgrzewać w bezpośrednim sąsiedztwie źródeł otwartego ognia. Nie wolno go również kłaść na elementach grzewczych. Ryzyko wybuchu.
- Akumulator rozruchowy należy przechowywać zimą w chłodnym i suchym pomieszczeniu (10–15°C). W trakcie jego przechowywania należy unikać temperatur poniżej temperatury zamarzania.
- Należy unikać przechowywania akumulatora rozruchowego przez dłuższy czas w nienaładowanym stanie. Jeżeli akumulator rozruchowy nie był używany przez dłuższy czas, należy go naładować odpowiednim prostownikiem.
- Należy uważać na to, aby nie zniszczyć akumulatora rozruchowego. Elektrolit (kwas siarkowy) powoduje oparzenia na skórze i odzieży – natychmiast przemyć dużą ilością wody.
- Akumulator rozruchowy należy utrzymywać w czystym stanie. Do przecierania używać wyłącznie suchej szmatki. Nie stosować wody, benzyny, rozcieńczalnika lub podobnych środków!
- Zaciski przyłączeniowe należy utrzymywać w czystym stanie i smarować je specjalnym smarem do zacisków.
- Zacisków przyłączeniowych nie wolno zwierać.

Ładowanie akumulatora rozruchowego

Ładowanie akumulatora jest konieczne:

- Przed złożeniem na magazyn przed zimową przerwą w pracy.
- W przypadku dłuższej przerwy w pracy urządzenia (ponad 3 miesiące).



OSTRZEŻENIE!

Zagrożenie w wyniku nieprawidłowego ładowania akumulatora!

Prąd ładujący prostownika nie może przekraczać wartości 5 A, a napięcie ładujące powinno wynosić maks. 14,4 V. Przy wyższym napięciu ładującym należy liczyć się z ryzykiem wybuchu akumulatora rozruchowego!

Przed pracami przy akumulatorze należy zawsze wyciągnąć kluczyk ze stacyjki zapłonowej.

Zalecamy ładowanie tego bezobsługowego i gazoszczelnego akumulatora przy pomocy specjalnie przeznaczonego do tego celu prostownika (do kupienia w specjalistycznych sklepach).

Przed ładowaniem akumulatora należy zapoznać się z instrukcją obsługi producenta prostownika.

1. Wyciągnąć kluczyk ze stacyjki zapłonowej (1d).
2. Otworzyć pokrywę silnika.



PRZESTROGA!

Ryzyko zwarcia!

Aby uniknąć zwarcia, należy zawsze w pierwszej kolejności odłączyć od akumulatora kabel minusowy (-). Należy go również podłączać na końcu!

Przed pracami przy akumulatorze należy zawsze wyciągnąć kluczyk ze stacyjki zapłonowej!

3. Połączyć klemy prostownika z zaciskami przyłączeniowymi akumulatora.



Pamiętać o prawidłowym podłączeniu biegunów:

- Czerwona klema = biegun dodatni (+)
- Czarna klema = biegun minusowy (-)

4. Podłączyć prostownik do zasilania sieciowego i włączyć go.

Demontaż przyrządu tnącego

Przyrząd mocujący należy zdemontować, aby móc przystąpić do traktorka przy pracach zimowych oraz w przypadku wymiany paska klinowego.

1. Skręcić kierownicę do oporu w lewo (32).
2. Zdemontować kosz na trawę (33).
3. Zdemontować kanał wyrzutnika (17)
4. Wykręcić śrubę z łbem cylindrycznym (34) uchwytu szybu o 5–6 obrotów.
5. Opuścić przyrząd tnący do najniższego ustawienia (35).
6. Zdjąć sprężynę naciągową na przyrządzie tnącym (36).
7. Obrócić przyrząd tnący całkowicie do góry (37).
8. Zdjąć kanał na pasek klinowy (38).
9. Zdjąć pasek klinowy z paska klinowego silnika (39).
10. Opuścić ponownie przyrząd tnący do najniższego ustawienia (40).
11. Zdemontować 4 trzpienie zabezpieczające na pałkach mocujących przyrządu tnącego (41).
12. Zdjąć pałki mocujące przez sworznie (41).

Wymiana paska klinowego.

1. Odkręcić 6 nakrętek zabezpieczających (24).
2. Zdjąć kanał na pasek klinowy (25).
3. Zdjąć prawą pokrywę przyrządu tnącego i zdemontować ją (26).
4. Zdjąć lewą pokrywę przyrządu tnącego i zdemontować ją (27).
5. Śrubę na rolce napinającej odkręcić na tyle, aby można było zdjąć pasek klinowy (28).
6. Wyjąć pasek klinowy.



Prowadzenie i położenie paska klinowego zależą od danego typu urządzenia.

Należy stosować się do naklejki ze wskazówkami umieszczonej na przyrządzie tnącym.

Zakładanie nowego paska klinowego

1. Nałożyć pasek klinowy wokół lekko poluzowanej rolki napinającej i ponownie ją przykręcić (30/31).
2. Założyć pasek klinowy zgodnie z kolejnością wokół rolek i zwrócić uwagę na prowadzenie i położenie paska klinowego.

TRANSPORT TRAKTORKA

Podczas transportu traktorka ogrodowego przy użyciu sprzętu transportowego (np. przyczepa samochodu ciężarowego) pod przyrząd tnący należy podłożyć odpowiedni element odciążający zawieszenie przyrządu tnącego.

Podczas transportu należy zwracać uwagę na wystarczający udźwig środka transportu i odpowiednie zabezpieczenie traktorka.

PRZECHOWYWANIE TRAKTORKA OGRODOWEGO

Traktorek ogrodowy należy przechowywać w miejscu zabezpieczonym przed warunkami pogodowymi, w szczególności przed wilgocią, deszczem i dłuższym bezpośrednim promieniowaniem słonecznym.

W żadnym wypadku nie wolno przechowywać traktora z napełnionym paliwem zbiornikiem wewnątrz budynku, w którym opary paliwa mogłyby mieć kontakt z otwartym źródłem ognia lub iskrami. Traktorek należy przechowywać wyłącznie w pomieszczeniach przeznaczonych do parkowania pojazdów silnikowych.

W przypadku dłuższych okresów magazynowania, np. na okres zimy, unikać w miarę możliwości pozostawiania traktorka ogrodowego z pełnym zbiornikiem paliwa. Paliwo może ulatniać się.

Przed dłuższą trwającą przerwą w pracy ze zbiornika i gaźnika należy spuścić paliwo, co pozwoli zapobiec odkładaniu się osadów i związanymi z tym problemami z uruchomieniem silnika. Więcej informacji na ten temat udzieli wyspecjalizowany punkt serwisowy.

POMOC W PRZYPADKU USTEREK

Usterka	Możliwa przyczyna	Usuwanie
Silnik nie uruchamia się.	Brak paliwa.	Napełnić zbiornik; sprawdzić odpowietrzanie zbiornika; sprawdzić filtr paliwa.
	Złe, zanieczyszczone lub stare paliwo w zbiorniku.	Należy zawsze używać świeżego paliwa z czystych zbiorników; oczyścić gaźnik. (punkt serwisowy)
	Zanieczyszczony filtr.	Przečyścić filtr powietrza (patrz instrukcja obsługi producenta silnika).
	Brak iskry zapłonowej.	Przečyścić świecę zapłonową, ew. zamontować nową świecę, sprawdzić kable zapłonowe, sprawdzić układ zapłonu. (punkt serwisowy)
	W wyniku kilkukrotnych prób za dużo paliwa w komorze spalania silnika.	Wykręcić świecę zapłonową i osuszyć ją.
Nie działa rozrusznik.	Rozładowany lub słaby akumulator rozruchowy.	Naładować akumulator.
	Nie działa wyłącznik bezpieczeństwa na fotelu kierowcy.	Zająć prawidłową pozycję na fotelu kierowcy; uszkodzony wyłącznik.
	Nie działa wyłącznik bezpieczeństwa w pedale hamulca.	Całkowicie wcisnąć pedał hamulca.
	Dołączony przyrząd tnący.	Wyłączyć przyrząd tnący
	Bezpiecznik na kablu (+) akumulatora.	Sprawdzić bezpiecznik, ew. wymiana.
Zmniejszająca się moc silnika.	Za wysoka lub zbyt wilgotna trawa.	Skorygować wysokość cięcia; zrobić wolne miejsce dla przyrządu tnącego wycofując się nieco do tyłu.
	Zapchany kanał wyrzutnika/pokrywa kosiarki.	Oczyścić kanał wyrzutnika/pokrywę kosiarki. Wyłączyć silnik i wyjąć kluczyk ze stacyjki zapłonowej!
	Zanieczyszczony filtr.	Przečyścić filtr powietrza (patrz instrukcja obsługi producenta silnika).

Usterka	Możliwa przyczyna	Usuwanie
	Nieprawidłowe ustawienie gaźnika.	Sprawdzić ustawienie. (punkt serwisowy)
	Mocno zużyte noże.	Wymienić noże. (punkt serwisowy)
	Za duża prędkość jazdy.	Zmniejszyć prędkość jazdy.
Traktorek mocno trzęsie się.	Przyrząd tnący jest uszkodzony.	Sprawdzić przyrząd tnący. (punkt serwisowy)
Traktorek ogrodowy nie rusza.	W przypadku napędu hydrostatycznego: brak napędu jazdy.	Przestawić dźwignię obejścia do pozycji roboczej (patrz „Przemieszanie traktorka ogrodowego”).
Nieczyste cięcie.	Zużyte lub nieostre noże.	Wymienić noże lub je naostrzyć. Wyważyć naostrzone noże! (punkt serwisowy)
	Nieprawidłowa wysokość cięcia.	Skorygować wysokość cięcia.
	Za niskie obroty silnika.	Ustawić maksymalne obroty silnika.
	Za duża prędkość jazdy.	Zredukować prędkość jazdy.
	Różne ciśnienie w oponach.	Napompować do prawidłowej wartości ciśnienia powietrza. Odczytać na oponie prawidłowe ciśnienie powietrza w oponie.
Kosz na trawę nie napelnia się.	Za nisko ustawiona wysokość cięcia.	Skorygować wysokość cięcia.
	Trawa jest wilgotna – jest za ciężka do transportu przy pomocy strumienia powietrza.	Przesunąć czas koszenia do momentu wysuszenia trawnika.
	Mocno zużyte noże.	Wymienić noże. (punkt serwisowy)
	Za wysoki trawnik.	Kosić trawnik w 2 przejściach. 1. przejście: maks. wysokość cięcia 2. przejście: żądana wysokość cięcia.
	Zapchany worek z tkaniny – brak przepuszczania powietrza.	Oczyścić worek z tkaniny.
	Zanieczyszczony kanał wyrzutnika/pokrywa kosiarki.	Oczyścić kanał wyrzutnika/pokrywę kosiarki.

Usterka	Możliwa przyczyna	Usuwanie
Nie działa wskaźnik napę- lenia.	Resztki z koszenia na dźwigni wskaźnika napęlenia.	Usunąć resztki z koszenia na dźwigni wskaźnika napęlenia; sprawdzić pod kątem pracy bez oporu.
Napęd jazdy, hamulec, sprzęgło i przyrząd tnący.	Zlecać kontrolę wyłącznie ser- wisowi!	

Wyświetlanie usterek na wyświetlaczu i ich usuwanie

Wyświetlana informacja	Usterka	Opis usterki	Usunięcie usterki
Err 01	Wyłącznik fotela	Elektronika rozpoznaje nieprawidłowy stan wyłącznika fotela.	<ol style="list-style-type: none"> 1 Wyłączyć i włączyć zapłon (pozycja 2)**. 2 Kilka razy dociążyć i odciążyć fotel. <ul style="list-style-type: none"> ⇒ <i>Autodiagnoza, ewentualnie automatyczne wykasowanie usterki*</i>, ⇒ <i>w przeciwnym wypadku skontaktować się z serwisem.</i>
Err 02	Wyłącznik hamulca	Elektronika rozpoznaje nieprawidłowy stan wyłącznika hamulca.	<ol style="list-style-type: none"> 1 Wyłączyć i włączyć zapłon (pozycja 2)**. 2 Kilka razy nacisnąć pedał hamulca. <ul style="list-style-type: none"> ⇒ <i>Autodiagnoza, ewentualnie automatyczne wykasowanie usterki*</i>, ⇒ <i>w przeciwnym wypadku skontaktować się z serwisem.</i>
Err 03	Wyłącznik przyrządu tnącego	Elektronika rozpoznaje nieprawidłowy stan wyłącznika przyrządu tnącego.	<ol style="list-style-type: none"> 1 Wyłączyć i włączyć zapłon (pozycja 2)**. 2 Kilka razy nacisnąć wyłącznik przyrządu tnącego. <ul style="list-style-type: none"> ⇒ <i>Autodiagnoza, ewentualnie automatyczne wykasowanie usterki*</i>, ⇒ <i>w przeciwnym wypadku skontaktować się z serwisem.</i>
Err 04	Wyłącznik kosza na trawę	Elektronika rozpoznaje nieprawidłowy stan wyłącznika kosza na trawę.	<ol style="list-style-type: none"> 1 Wyłączyć i włączyć zapłon (pozycja 2)**. 2 Kilka razy otworzyć i zamknąć kosz. <ul style="list-style-type: none"> ⇒ <i>Autodiagnoza, ewentualnie automatyczne wykasowanie usterki*</i>, ⇒ <i>w przeciwnym wypadku skontaktować się z serwisem.</i>

Wyświetlana informacja	Usterka	Opis usterki	Usunięcie usterki
Err 05	Wyłącznik przekładni	Elektronika rozpoznaje nieprawidłowy stan wyłącznika przekładni.	<ol style="list-style-type: none"> 1 Wyłączyć i włączyć zapłon (pozycja 2)**. 2 Kilka razy nacisnąć pedał jazdy do tyłu. <ul style="list-style-type: none"> ⇒ <i>Autodiagnoza, ewentualnie automatyczne wykasowanie usterki*</i>, ⇒ <i>w przeciwnym wypadku skontaktować się z serwisem.</i>
Err 06	Wyłącznik stykowy kanału wyrzutnika	Elektronika rozpoznaje nieprawidłowy stan wyłącznika kanału wyrzutnika.	<ol style="list-style-type: none"> 1 Wyłączyć i włączyć zapłon (pozycja 2)**. 2 Wymontować kanał wyrzutnika i ponownie go zamontować. <ul style="list-style-type: none"> ⇒ <i>Autodiagnoza, ewentualnie automatyczne wykasowanie usterki*</i>, ⇒ <i>w przeciwnym wypadku skontaktować się z serwisem.</i>
Err 07	Wyłącznik stykowy przyrządu tnącego	Elektronika rozpoznaje nieprawidłowy stan wyjścia przyrządu tnącego.	<ol style="list-style-type: none"> 1 Wyłączyć i włączyć zapłon (pozycja 1). <ul style="list-style-type: none"> ⇒ <i>Autodiagnoza, ewentualnie automatyczne wykasowanie usterki*</i>, ⇒ <i>w przeciwnym wypadku skontaktować się z serwisem.</i>
Err 08	Przełącznik rozruchowy	Elektronika rozpoznaje nieprawidłowy stan wyjścia przełącznika rozruchowego.	<ol style="list-style-type: none"> 1 Wyłączyć i włączyć zapłon (pozycja 1). <ul style="list-style-type: none"> ⇒ <i>Autodiagnoza, ewentualnie automatyczne wykasowanie usterki*</i>, ⇒ <i>w przeciwnym wypadku skontaktować się z serwisem.</i>
Err 09	Zawór magnetyczny silnika	Elektronika rozpoznaje nieprawidłowy stan wyjścia zaworu magnetycznego silnika.	<ol style="list-style-type: none"> 1 Wyłączyć i włączyć zapłon (pozycja 1). <ul style="list-style-type: none"> ⇒ <i>Autodiagnoza, ewentualnie automatyczne wykasowanie usterki*</i>, ⇒ <i>w przeciwnym wypadku skontaktować się z serwisem.</i>

Wyświetlana informacja	Usterka	Opis usterki	Usunięcie usterki
Err 10	Cewka zapłonowa	Elektronika rozpoznaje nieprawidłowy stan wyjścia cewki zapłonowej.	1 Wyłączyć i włączyć zapłon (pozycja 1). ⇒ Autodiagnoza, ewentualnie automatyczne wykasowanie usterki*, ⇒ w przeciwnym wypadku skontaktować się z serwisem.
Err 11	Wewnętrzne napięcie zasilające	Elektronika rozpoznaje nieprawidłowy stan wewnętrznego wyjścia napięcia zasilającego.	1 Wyłączyć i włączyć zapłon (pozycja 1). ⇒ Autodiagnoza, ewentualnie automatyczne wykasowanie usterki*, ⇒ w przeciwnym wypadku skontaktować się z serwisem.
Err 12	Kontrola wewnętrznego napięcia zasilającego	Elektronika rozpoznaje nieprawidłowy stan wewnętrznej kontroli napięcia zasilającego.	1 Wyłączyć i włączyć zapłon (pozycja 1). ⇒ Autodiagnoza, ewentualnie automatyczne wykasowanie usterki*, ⇒ w przeciwnym wypadku skontaktować się z serwisem.

* Wyświetlacz gaśnie przy tym na ok. 4 sekundy.

** Wykasowanie usterki przy pomocy klawisza R (2n).

GWARANCJA I DEKLARACJA CE

Ewentualne wady materiałowe lub produkcyjne w urządzeniu usuwamy przed upływem ustawowego okresu przedawnienia roszczeń z tytułu rękojmi za wady fizyczne, dokonując wedle naszego uznania naprawy lub wymiany produktu. Okres przedawnienia ustalany jest zgodnie z prawem obowiązującym w kraju, w którym produkt został zakupiony.

Nasza gwarancja oraz deklaracja zgodności (znak CE) obowiązują wyłącznie:

- przy zgodnej z przeznaczeniem obsługą i zgodnym z przeznaczeniem użytkowaniem urządzenia,
- pod warunkiem przestrzegania wskazówek zawartych w instrukcji eksploatacji,
- pod warunkiem stosowania oryginalnych części zamiennych.

Gwarancja oraz deklaracja zgodności tracą swoją ważność w przypadku:

- nieautoryzowanych prób naprawy urządzenia,
- nieautoryzowanych zmian w urządzeniu,
- niezgodnego z przeznaczeniem użytkowania,
- korzystania z urządzenia do celów przemysłowych lub komunalnych.

Gwarancja nie obejmuje:

- uszkodzeń lakieru spowodowanych normalnym zużyciem,
- części podlegających naturalnemu zużyciu oraz części oznaczonych na liście części zamiennych ramką.

W razie potrzeby skorzystania z gwarancji należy zgłosić się z niniejszą deklaracją gwarancyjną oraz dowodem zakupu do sprzedawcy lub najbliższego punktu serwisowego.

Niniejsze zobowiązanie gwarancyjne nie narusza ustawowych roszczeń z tytułu rękojmi za wady fizyczne przysługujących klientowi w stosunku do sprzedawcy.

Silniki spalinowe – w ich przypadku obowiązują oddzielne przepisy gwarancyjne danego producenta silnika.

Country	Company	Telephone	Fax
A	AL-KO KOBER Ges.m.b.H.	(+43)3578/2515-100	(+43)3578/2515-31
AUS	AL-KO INTERNATIONAL Pty. Ltd.	(+61)3/9767-3700	(+61)3/9767-3799
B / L	Eurogarden NV	(+32)16/805427	(+32)16/805425
BG	Valerii S&M Group SJ	(+359)2 942 34 02	(+359)2 942 34 10
CH	AL-KO KOBER AG	(+41)56/418-31 53	(+41)56/4183160
CZ	AL-KO KOBER Spol. S.R.O.	(+420)3 82 / 21 03 81	(+420)3 82 / 21 27 82
D	AL-KO GERÄTE GmbH	(+49)8221/203-0	(+49)8221/97-8199
DK	AL-KO GINGE A/S	(+45)98 82 10 00	(+45)98 82 54 54
EST/LT/LV	SIA AL-KO KOBER	(+371)67/627-326	((+371)67/807-018
F	AL-KO S.A.S.	(+33)3/8576-3500	(+33)3/8576-3581
GB	Rochford Garden Machinery Ltd.	(+44)1963/828050	(+44)1963/828052
H	AL-KO KFT	(+36)29/5370-50	(+36)29/5370-51
HR	Brun.ko.-prom d.o.o.	(+385)1 3096 567	(+385)1 3096 567
I	AL-KO KOBER GmbH / SRL	(+39)0 39/9 32 9-3 11	(+39)0 39/9 32 9-3 90
IN	AGRO-COMMERCIAL	(+91)3322874206	(+91)3322874139
IQ	Avro Gulistan Com	(+946)750 450 80 64	
IRL	Cyril Johnston & Co. Ltd.	(+44)2890813121	(+44)2890914220
LY	ASHOFAN FOR AGRICULT. ACC.	(+218)512660209	(+218)512660209
MA	BADRA Sarl	(+212)022447128	(+212)022447130
MK	Techno Geneks	(+389)2 2551801	(+389)2 2520175
N	AL-KO GINGE A/S	(+47)64/86-2550	(+47)64/86-2554
NL	O.DE LEEUW GROENTECHNIEK	(+31)38/444 6160	(+31)38/444 6358
PL	AL-KO KOBER Sp. z.o.o.	(+48)61/816-1925	(+48)61/816-1980
RO	SC PECEF TEHNICA SRL	(+40)344 40 30 30	(+40)244 51 44 86
RUS	OOO AL-KO KOBER	(+7)499/16708-42	(+7)499/96600-00
RUS	ZAO AL-KO St. Petersburg GmbH	(+7)812/446-1084	(+7)812/446-1084
S	GINGE Svenska AB	(+46)31/57-3580	(+46)31/57-5620
SK	AL-KO KOBER Slovakia Spol. S.R.O.	(+421)2/4564-8267	(+421)2/4564-8117
SLO	Darko Opara s.p.	(+386)1 722 58 50	(+386)1 722 58 51
SRB	Agromarket d.o.o.	(+381)34 308 000	(+381)34 308 16
TR	ZIMAS A.S.	(+90)232 4580586	(+90)232 4572697
UA	TOV AL-KO KOBER	(+380)44/392-07-08	(+380)44/392-07-09